

AKI6015RVS

Inbouwafzuigkap

Built-in cooker hood • Einbau-Abzugshaube • Hotte d'extraction intégrée



NL • Handleiding	7	-	20
EN • User manual	21	-	33
DE • Benutzerhandbuch	34	-	47
FR • Manuel d'utilisation	48	-	61

1

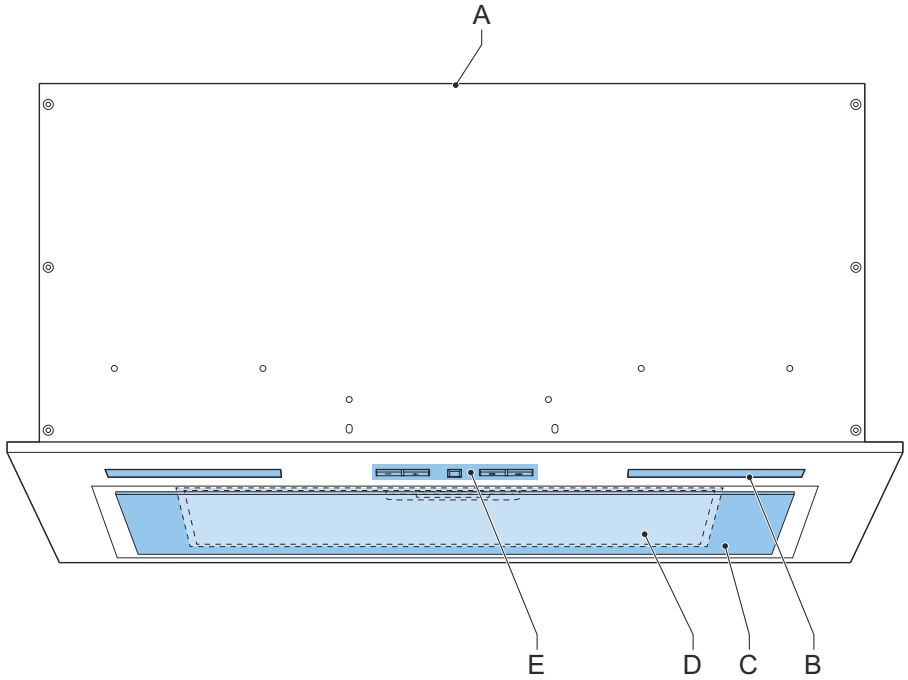

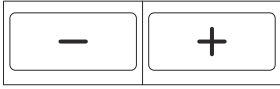

A

B



C

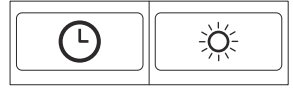

D

E

3

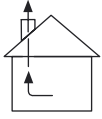

A

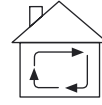

B

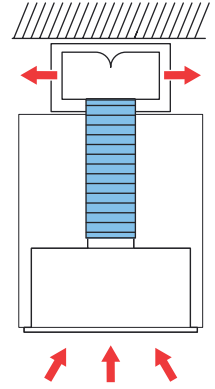
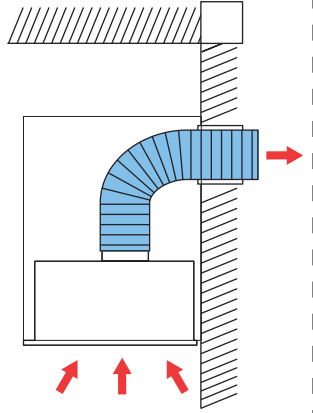
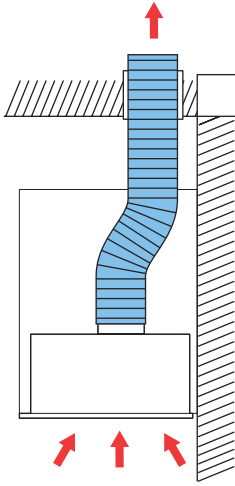

4

	264mm
B	271mm
C	563mm
D	∅150mm
E	690mm
F	∅156mm

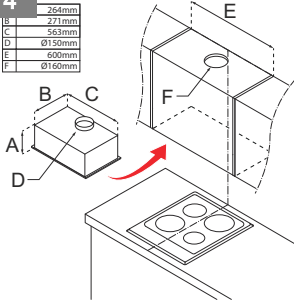

5

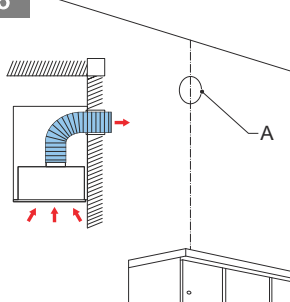

6

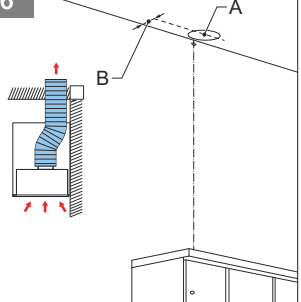

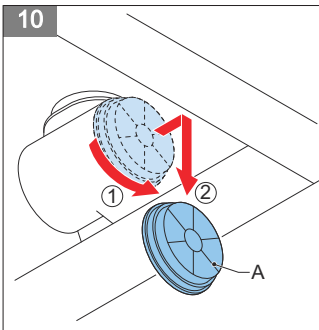
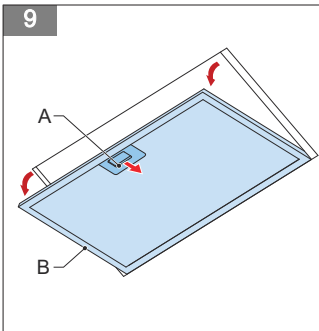
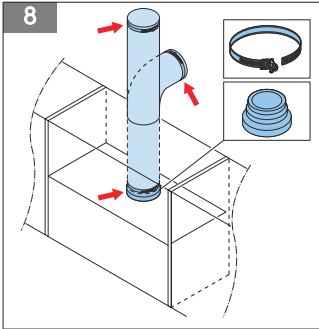
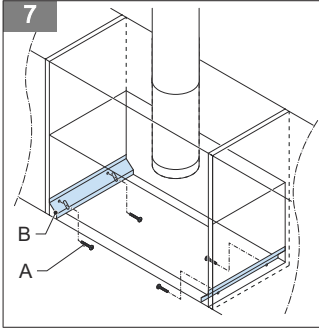

Inhoudsopgave



1	Inleiding.....	7
2	Veiligheid.....	7
3	Beschrijving.....	13
4	Installatie.....	14
5	Bediening.....	16
6	Reiniging en onderhoud.....	17
7	Probleemoplossing.....	18
8	Algemene service- en garantievoorwaarden.....	19

1 Inleiding

HOE DIT DOCUMENT TE GEBRUIKEN

1. Lees dit gehele document. Zorg dat u alle instructies kent en begrijpt.
2. Neem de veiligheidsinstructies in acht om letsel en/of schade aan het apparaat en de omgeving hiervan te voorkomen.
3. Voer de procedures volledig en in de gegeven volgorde uit.
4. Bewaar dit document op een veilige plaats voor toekomstig gebruik. Dit document vormt een onderdeel van het apparaat.

IN DIT DOCUMENT GEBRUIKTE SYMBOLEN

Veiligheidssymbool	Functie	Beschrijving
	Waarschuwing	"Waarschuwing" betekent dat het niet in acht nemen van de instructies kan leiden tot letsel of de dood.
	Voorzichtig	"Voorzichtig" betekent dat het niet in acht nemen van de instructies kan leiden tot schade aan het apparaat.
	Opmerking	"Opmerking" wordt gebruikt voor het geven van aanvullende informatie.

2 Veiligheid

ALGEMENE VEILIGHEIDSINSTRUCTIES

- Lees voordat u het apparaat gaat gebruiken de volledige handleiding.
- Berg de handleiding zorgvuldig op voor toekomstig gebruik of volgende eigenaars.
- Gebruik dit apparaat uitsluitend voor het in de handleiding beschreven doel.
- Het apparaat is uitsluitend bedoeld voor huishoudelijk gebruik binnenshuis.

- Laat het apparaat nooit onbeheerd achter wanneer het apparaat in gebruik is.
- De fabrikant stelt zich niet aansprakelijk voor schade als gevolg van verkeerd gebruik of onjuiste bediening.
-  **Waarschuwing:**
Verstikkingsgevaar! Verpakkingsmateriaal is gevaarlijk voor kinderen. Houd het verpakkingsmateriaal buiten het bereik van kinderen.
- Dit apparaat kan door kinderen vanaf 8 jaar en personen met beperkte fysieke, zintuiglijke of mentale vermogens of door personen met gebrek aan ervaring of kennis worden gebruikt onder voorwaarde dat iemand die verantwoordelijk is voor hun veiligheid toezicht houdt of dat zij instructies hebben gekregen over veilig gebruik van het apparaat en de risico's van incorrect gebruik van het apparaat begrijpen.
- Kinderen mogen niet met het apparaat spelen.
- Door de gebruiker uitgevoerde reinigings- en onderhoudswerkzaamheden mogen niet door kinderen worden uitgevoerd, tenzij zij ouder zijn dan 15 jaar en iemand toezicht houdt.
- Houd kinderen jonger dan 8 jaar op veilige afstand van het apparaat en het netsnoer.

VEILIGHEIDSINSTRUCTIES VOOR INSTALLATIE

- Sluit het apparaat uitsluitend op wisselstroom aan via een geaard stopcontact. Controleer of de spanning in uw woning overeenkomt met de op de typeplaat van het apparaat vermelde spanning.
- Sluit de uitlaat nooit aan op een rookgaskanaal dat voor andere apparaten wordt gebruikt.
- Uitsluitend een gecertificeerde installateur mag het apparaat plaatsen.
- Zorg dat u aan de installatie-eisen voldoet.
- Plaats het apparaat niet in geval van beschadigingen.

- Gebruik altijd het oorspronkelijke snoer en de oorspronkelijke stekker voor aansluiting van het apparaat.
- De elektrische aansluiting moet aan de nationale en lokale voorschriften voldoen.
- Het stopcontact en de stekker moeten altijd bereikbaar zijn.
- Een aan het plafond bevestigd toestel moet altijd verwijderbaar zijn (niet afdichten).
- Bedenk dat als de motor extern kan worden geplaatst (afhankelijk van het model), dat de motor altijd toegankelijk moet zijn voor inspectie.
-  **Waarschuwing:** Dit apparaat mag uitsluitend door een erkende servicedienst worden gerepareerd. Open de behuizing van het apparaat niet.
- De fabrikant stelt zich niet aansprakelijk voor schade als gevolg van verkeerd gebruik of onjuiste bediening.

VEILIGHEIDSINSTRUCTIES VOOR BEDIENING

-  **Waarschuwing:** **Levensgevaar!** Risico van vergiftiging door rookgassen die weer naar binnen worden gezogen.

Gebruik de afzuigkap uitsluitend bij voldoende ventilatie tegelijkertijd met een kooktoestel dat gebruik maakt van de lucht in een ruimte. Kooktoestellen die gebruik maken van de lucht in een ruimte (bijvoorbeeld apparaten die op gas, olie, hout of kolen werken of andere apparaten zoals geisers en warmwaterapparaten) trekken de verbrandingslucht uit de ruimte en voeren de gassen via een afvoer naar buiten af. In combinatie met een afzuigkap wordt de lucht uit de keuken en de naastgelegen ruimten onttrokken. In geval van onvoldoende luchttoevoer ontstaat hierbij een vacuüm. Giftige gassen uit de afvoer worden naar de leefruimte teruggezogen. Zorg altijd voor voldoende ventilatie.

- Daarvoor moet voldoende toevoer van frisse lucht altijd worden verzekerd.
- Alleen een muurdoorvoer voor toevoer/afvoer van lucht zal niet verzekeren dat aan de limiet wordt voldaan.

Veilige bediening is uitsluitend mogelijk als het gedeeltelijke vacuüm op de plaats waar het warmte producerende apparaat wordt geïnstalleerd 4 Pa (0,04 mbar) niet overschrijdt. Dit kan worden bereikt als de voor verbranding benodigde lucht via niet af te dichten openingen kan binnenkomen, bijvoorbeeld via deuren, ramen, muurdoorvoeren voor toevoer/afvoer van lucht of andere technische middelen.

Raadpleeg in ieder geval een gecertificeerde installateur.



Hij kan het gehele ventilatiesysteem van het huis beoordelen en suggesties doen betreffende voor u geschikte ventilatiemaatregelen.

- Onbeperkte werking is mogelijk als de afzuiger uitsluitend in de circulatieluchtfunctie werkt.
- Neem de lokale normen voor het afzuigen van lucht in acht.
- Bedien het apparaat niet met een externe timer of een apart afstandsbedieningssysteem.
- Gebruik het apparaat niet zonder het vetfilter.
- Leun niet tegen het apparaat.
- Op het apparaat geplaatste artikelen kunnen vallen. Plaats geen objecten op het apparaat.
- Zorg voor voldoende ventilatie bij gebruik van het apparaat in combinatie met een gaskookplaat.
- Reinig of vervang het vetfilter en/of het koolstoffilter regelmatig. Hierdoor ontstaat kans op brand.
- Koken met vet of olie op een onbeheerd apparaat kan gevaarlijk zijn en brand veroorzaken.

-  **Opmerking:**
Bij intensief gebruik kan condensatie op het apparaat ontstaan. U kunt condensatie eenvoudig met een droge doek verwijderen.
-  **Waarschuwing:**
 - Brandgevaar
 - Te veel vet in het vetfilter kan brand veroorzaken.
 - Werk niet met open vuur (flamberen).
 - Gebruik altijd het vetfilter.
-  **Waarschuwing:**
 - Brandgevaar
 - Koken met vet of olie op een onbeheerd apparaat kan gevaarlijk zijn en brand veroorzaken. Blus een brand ontstaan door olie of vet niet met water. Schakel het apparaat uit en dek de vlammen met een deksel of een blusdeken af.
-  **Waarschuwing:**
Kans op een elektrische schok
Gebruik het apparaat niet als de stekker, het snoer of het apparaat is beschadigd of als het apparaat niet naar behoren werkt. Neem contact op met de verkoper of de klantenservice. Vervang de stekker of het snoer niet zelf.
-  **Waarschuwing:**
Kans op letsel!
Kans op bekneld raken van lichaamsdelen bij het openen en sluiten van de kap. Reik niet in het deel achter het paneel en houd uw vingers uit de buurt van de scharnieren.

-  **Waarschuwing:**
Gevaar als gevolg van magnetisme!
In de voorzijde van het apparaat zijn permanente magneten geplaatst. Zij kunnen elektronische implantaten, zoals pacemakers of insulinepompen, beïnvloeden. Draggers van elektronische implantaten moeten op een minimumafstand van 10 cm van de voorzijde van het apparaat blijven.

VEILIGHEIDSinSTRUCTIES VOOR REINIGING EN ONDERHOUD

- Gebruik geen hogedrukreiniger of stoomreiniger om het apparaat te reinigen.
-  **Waarschuwing:**
 - Kans op een elektrische schok
 - Controleer bij het uitvoeren van reparatie- of reinigingswerkzaamheden of het apparaat is uitgeschakeld.
- Reinig het apparaat minimaal maandelijks. Het niet reinigen van het apparaat of het vervangen van de filters kan brand veroorzaken.
- Het vetfilter wordt heet tijdens gebruik. Wacht na gebruik minimaal 30 minuten voordat u het apparaat gaat reinigen.
- Het apparaat heeft scherpe randen, dus pas op bij het reinigen en het uitvoeren van onderhoudswerkzaamheden.
-  **Voorzichtig:**
Schade aan het oppervlak als gevolg van incorrect reinigen.
 - Gebruik geen schurende reinigingsmiddelen of reinigingsmiddelen die alcohol bevatten.
 - Reinig roestvrijstalen oppervlakken uitsluitend in de richting van de korrel. Gebruik geen reinigingsmiddelen voor roestvrij staal op de bedieningselementen.

- Vervang defecte onderdelen uitsluitend door originele onderdelen. Alleen voor die onderdelen kan de fabrikant garanderen dat zij aan de veiligheidseisen voldoen.

MILIEUBESCHERMING

Het apparaat is energiezuinig. Bespaar nog meer energie door gebruik van het apparaat aan de hand van de volgende tips voor energiebesparing en milieuvriendelijke afvoer van het apparaat.

Energie besparen

- Zorg voor voldoende luchttoevoer tijdens het koken, zodat de afzuigkap efficiënt en met een laag geluidsniveau kan werken.
- Stel de snelheid op de intensiteit van de kookdampen af. Gebruik de boostfunctie uitsluitend indien nodig. Een lagere ventilatorsnelheid betekent minder verbruik van energie.
- Kies bij veel kookdampen op tijd een hogere snelheid. Als kookdampen zich al in de keuken hebben verspreid, moet de afzuigkap langer werken.
- Schakel het apparaat uit zodra het niet meer nodig is.
- Schakel de lampen uit zodra ze niet meer nodig zijn.
- Reinig en vervang het filter, indien nodig, regelmatig om de effectiviteit van het ventilatiesysteem te verhogen en de kans op brand te voorkomen.

Milieuvriendelijk afvoeren



Opmerking:

- Recyclen - WEEE
- Voer het verpakkingsmateriaal op een milieuvriendelijke manier af.
- Dit apparaat is gelabeld volgens Europese Richtlijn 2012/19/EU betreffende afgedankte elektrische en elektronische apparatuur (WEEE). De richtlijn bepaalt het kader voor het retourneren en recyclen van gebruikte apparaten zoals dit binnen de gehele EU van toepassing is.

3 Beschrijving

BEOOGD GEBRUIK

Het apparaat is bedoeld voor luchtbehandeling met betrekking tot kookdampen. Gebruik het apparaat niet voor andere doeleinden dan beschreven in dit document.

INBOUWAFZUIGKAP

(Figuur 1)

- | | | | |
|---|-----------|---|------------------|
| A | Afzuigkap | D | Vetfilter |
| B | Lamp | E | Bedieningspaneel |
| C | Plaat | | |

BEDIENINGSPANEEL

(Figuur 2)

- | | | | |
|---|-------------|---|-----------|
| A | Omlaag-knop | D | Timerknop |
| B | Omhoog-knop | E | Lampknop |
| C | Display | | |

Onderdeel	Functie
Omlaag-knop	<ul style="list-style-type: none"> • Het apparaat stoppen. • Het verlagen van de snelheid of de ingestelde tijd.
Omhoog-knop	<ul style="list-style-type: none"> • Het apparaat starten. • Het verhogen van de snelheid of de ingestelde tijd.

Onderdeel	Functie
Display	Het ingestelde snelheidsniveau en de ingestelde tijd weergeven.
Timerknop	Het met uitstel stoppen van het apparaat.
Lampknop	Het inschakelen/uitschakelen van de lampen.

WERKINGSPRINCIPE VAN DE AFZUIGKAP

(Figuur 3)

Het apparaat is bedoeld voor luchtbehandeling met betrekking tot kookdampen. Het apparaat kan op twee verschillende manieren worden geïnstalleerd.

Afzuigen (A)

De kookdampen worden naar buiten afgezogen.



Waarschuwing:

Sluit een pijp nooit aan op een kanaal dat gas of andere brandstoffen bevat.

Recirculeren (B)

De kookdampen worden door een koolstoffilter of een plasmafilter geleid. Het filter zuivert de dampen en voert deze terug naar de keuken.

Een goede uitstroom van de lucht is vereist.

Aanvullende informatie

- 

Opmerking:
Nieuwe huizen mogen niet meer naar buiten ventileren.
- Recirculatie vereist het gebruik van koolstoffilters of een plasmafilter. Ga voor meer informatie over de verschillen tussen koolstoffilters en plasmafilters naar de website www.inventum.eu.
- 

Let op:
De koolstoffilters en het plasmafilter zijn niet inbegrepen. Deze moeten apart worden besteld.

4 Installatie

VEILIGHEIDSINSTRUCTIES VOOR INSTALLATIE

- Plaats het apparaat met twee personen.
- Draag veiligheidshandschoenen. Het apparaat heeft scherpe randen.
- De afstand tussen het laagste punt van het apparaat en een gaskookplaat moet minimaal 75 cm zijn. Voor een elektrische, keramische of inductiekookplaat is de minimumafstand 65 cm.
- Volg altijd de handleiding van het kooktoestel of de gaskookplaat als deze handleiding een grotere afstand aangeeft.

Waarschuwing:



- Kans op een elektrische schok
- Gebruik altijd de in de installatie-instructies vermelde schroeven of bevestigingsmiddelen. Als dit niet gebeurt, kan dit tot een elektrische schok leiden.

UITPAKKEN

- Verwijder de verpakking.
- Controleer het apparaat op schade.
- Controleer of het voltage gelijk is aan die op de typeplaat.

VOORBEREIDING VOOR INSTALLATIE

1. Markeer de wand/keukenkast vanuit het midden van de kookplaat. Houd rekening met de minimumafstand tussen de kookplaat en het apparaat plus de hoogte van het apparaat (A). *(Figuur 4)*
2. Bepaal de plaats van de slang. Zaag een opening (F) voor de slang uit.



Opmerking:

De diameter van de slang is 150 mm. De opening moet 10 mm groter zijn dan de slang (160 mm).

3. Bevestig de slang aan het afzuigkanaal en laat hem naar beneden hangen.
4. Open de kap van het apparaat en verwijder het vetfilter.

Door het vetfilter van tevoren te verwijderen, wordt het bevestigen van het apparaat aan de keukenkast gemakkelijker.

DE PLAATSING VAN DE SLANG VOOR DE AFZUIGFUNCTIE VOORBEREIDEN

De slang kan door de wand of door het plafond worden geplaatst.

De plaatsing van de slang door de wand voorbereiden

1. Boor een gat (A) met een diameter van 160 mm in de wand. *(Figuur 5)*

De plaatsing van de slang door het plafond voorbereiden

1. Boor een gat (A) met een diameter van 160 mm in het plafond. *(Figuur 6)*
2. Zorg dat het gat zich minimaal 100 mm (B) van de wand bevindt.

DE PLAATSING VAN HET STOPCONTACT VOORBEREIDEN

1. Markeer de plaats voor het stopcontact.

Plaats het stopcontact in de keukenkast of net hierboven.

Zorg dat de stekker na installatie indien nodig bereikbaar is.

HET APPARAAT INSTALLEREN

Vereisten vooraf



- Schroevendraaier



Waarschuwing:

Voor het installeren van het apparaat zijn twee personen nodig.

Procedure

1. Plaats het apparaat in de keukenkast. *(Figuur 7)*
2. Open de kap van het apparaat.
3. Draai de schroeven (A) in de steunen (B) om het apparaat aan de kast te bevestigen. Gebruik de schroevendraaier.
4. Plaats het vetfilter.
5. Sluit de kap.

DE SLANG PLAATSEN

1. Plaats de slang (A) op het apparaat (B) en op de afvoeropening (C). Gebruik de slangklemmen.

(Figuur 8)

HET APPARAAT AANSLUITEN



Voorzichtig:

Zorg als u een vaste aansluiting wilt maken dat een meerpolige schakelaar met een minimumopeningsafstand van 3 mm in de voedingskabel is geplaatst.

1. Controleer of de spanning in uw huis overeenkomt met de spanning van het apparaat.
2. Gebruik het bijgeleverde netsnoer om het apparaat op het stopcontact aan te sluiten.

5 Bediening

HET APPARAAT STARTEN

1. Aanbevolen wordt om het apparaat een paar minuten voordat u gaat koken te starten.
2. Druk op de omhoog-knop om het apparaat te starten. Het apparaat start op snelheid 1 en de display toont ook 1.

DE SNELHEID AFSTELLEN

1. Zorg dat het apparaat is ingeschakeld.
2. Met de omhoog-knop kunt u de snelheid verhogen. De display toont de ingestelde snelheid.
3. Met de omlaag-knop kunt u de snelheid verlagen. De display toont de ingestelde snelheid.

DE BOOSTFUNCTIE GEBRUIKEN

De boostfunctie geeft het apparaat extra snelheid.

1. Zorg dat het apparaat is ingeschakeld.
2. Verhoog met de omhoog-knop de snelheid tot de display 4 weergeeft.
De boostfunctie werkt nu gedurende 5 minuten. Na 5 minuten keert de snelheid terug naar 3.

DE AUTOMATISCHE UITSCHAKELFUNCTIE GEBRUIKEN

In de automatische uitschakelfunctie schakelt het apparaat na een ingestelde tijd automatisch uit.



Opmerking:

Zie paragraaf *Automatische uitschakeltijden* voor een overzicht van de hoeveelheid tijd voor ieder niveau.

1. Zorg dat het apparaat is ingeschakeld.
2. De snelheid aanpassen.
3. Druk op de timerknop om te starten. In de display knippert 0.



Opmerking:

Als u niet binnen 20 seconden een niveau selecteert, blijft het apparaat werken.

4. Selecteer het niveau met de omhoog-knop of de omlaag-knop.
5. Druk op de timerknop om de instelling te bevestigen.
De display toont de ingestelde snelheid en een knipperende stip.
6. Druk nogmaals op de timerknop om de functie te annuleren.

AUTOMATISCHE UITSCHAKELTIJDEN

Niveau	Tijd [min.]
1	10
2	20
3	30
4	40
5	50
6	60
7	70
8	80
9	90

DE LAMPEN GEBRUIKEN

1. Druk op de lampknop om de lampen in of uit te schakelen.
2. Houd de lampknop ingedrukt om de lampen te dimmen.

HET APPARAAT STOPPEN



Opmerking:

Controleer of het apparaat 5 tot 10 minuten in werking blijft nadat u het koken heeft afgerond.

1. Druk op de omlaag-knop om het apparaat te stoppen.

6 Reiniging en onderhoud

VEILIGHEIDSIINSTRUCTIES VOOR REINIGING EN ONDERHOUD



Waarschuwing:

Reinig het apparaat en de vetfilters regelmatig. Gebeurt dit niet, dan kan brand ontstaan.



Voorzichtig:

Zorg dat het apparaat is uitgeschakeld en de netstekker uit het stopcontact is verwijderd.



Voorzichtig:

Gebruik geen schurende reinigingsmiddelen of reinigingsmiddelen die alcohol bevatten.

HET APPARAAT REINIGEN

1. Reinig de binnenzijde en de buitenzijde van het apparaat. Gebruik heet water en een mild reinigingsmiddel.
2. Reinig het bedieningspaneel van het apparaat. Gebruik een vochtige doek.

HET VETFILTER REINIGEN



Opmerking:

Reinig het vetfilter als de display F weergeeft (na 220 uur bedrijf).

1. Open de kap van het apparaat.
2. Druk op de vergrendeling (A).
3. Ondersteun het vetfilter (B) en verwijder het uit het apparaat.
4. Reinig het vetfilter. Gebruik heet water en een mild reinigingsmiddel.
5. Reinig indien nodig het vetfilter in de vaatwasser. Gebruik een programma met een lage temperatuur.

(Figuur 9)



Opmerking:

Het vetfilter kan na het reinigen verkleuren. Dit is normaal.

6. Controleer of het vetfilter droog is voordat u het plaatst.

HET KOOLSTOFFILTER VERVANGEN (OPTIONEEL)



Opmerking:

Het vetfilter moet worden vervangen als de display C weergeeft (na 100 uur bedrijf) of iedere 4 maanden.



Opmerking:

Deze procedure geldt uitsluitend als u het koolstoffilter in uw apparaat heeft geplaatst.

1. Open de kap van het apparaat.
2. Verwijder het vetfilter.
3. Vervang het koolstoffilter (A).
4. Plaats het vetfilter.

(Figuur 10)

DE LAMP VERVANGEN



Opmerking:

Dit apparaat is uitgerust met LED-lampstrippen. Deze gaan lang mee. Laat een eventueel defect geraakte LED-lampstrip door een hiervoor gekwalificeerde persoon vervangen om eventueel gevaar te voorkomen. Neem contact op met de Inventum-servicedienst.

EEN VERZADIGINGSINDICATOR RESETTEN

De display van het bedieningspaneel van het apparaat toont af en toe een indicator voor bepaalde intervallen voor reiniging en vervanging.

1. Controleer of het apparaat is uitgeschakeld.
2. Houd de timerknop een paar seconden ingedrukt om een verzadigingsindicator te resetten.

7 Probleemoplossing

ALGEMENE PROCEDURE VOOR PROBLEEMOPLOSSING

1. Probeer aan de hand van de tabel voor het oplossen van problemen een oplossing voor het probleem te vinden.
2. Neem als u geen oplossing voor het probleem kunt vinden contact op met de Inventum-servicedienst.

PROBLEEMOPLOSSINGSTABEL

Probleem	Mogelijke oorzaak	Mogelijke oplossing
De motor werkt niet.	De stekker is niet aangesloten.	Sluit de stekker aan.
	Er is geen netvoeding aanwezig.	<ul style="list-style-type: none"> • Controleer of de stekker juist op het stopcontact is aangesloten. • Zorg dat de netvoeding is ingeschakeld.

Probleem	Mogelijke oorzaak	Mogelijke oplossing
	Er is een probleem met de zekering.	Controleer de meterkast.
Het apparaat werkt niet naar behoren of maakt een vreemd geluid.	De afmeting van de uitlaat is niet correct.	Zorg dat u bij de installatie de juiste afmeting gebruikt. Zie het hoofdstuk <i>Installatie</i> .
	De uitlaat is geblokkeerd.	Verwijder de blokkering.
	Het vetfilter is vuil.	Reinig het vetfilter. Zie paragraaf <i>Het vetfilter reinigen</i> .
	Het koolstoffilter is versleten.	Vervang het koolstoffilter. Zie paragraaf <i>Het koolstoffilter vervangen (optioneel)</i> .

8 Algemene service- en garantievoorwaarden

5 jaar Inventum garantie!

- Op alle producten van Inventum krijg je als consument standaard 5 jaar volledige fabrieksgarantie.
- Binnen deze periode wordt een defect product of onderdeel dat de normale werking van het product of onderdeel onmogelijk maakt altijd zonder kosten gerepareerd of, als reparatie niet mogelijk is en/of het probleem niet oplost, vervangen (door hetzelfde of een gelijkwaardig product). Inventum zal dit beoordelen.
- Om een claim onder de 5 jaar Inventum garantie in te dienen, moet u binnen twee maanden na het ontdekken van de fout of het defect het product aan de winkel waar u dit heeft gekocht retourneren of contact opnemen met de klantenservice van Inventum door middel van het formulier via <https://www.inventum.eu/service>.
- De garantieperiode gaat in op de datum van het originele aankoopbewijs van het product.
- Om gebruik te kunnen maken van de garantie, moet u altijd een kopie van het originele aankoopbewijs met het serviceverzoek meesturen en het originele aankoopbewijs aan de servicemonteur laten zien.
- De 5 jaar garantie geldt uitsluitend bij normaal huishoudelijk gebruik van producten van Inventum binnen Nederland.

Uitgesloten van garantie

- De 5 jaar Inventum garantie geldt niet in geval van normale slijtage, verbruiksartikelen, verkeerd gebruik, onvoldoende of incorrect onderhoud, incorrect en/of ondeskundige montage en installatie van het apparaat, door onbevoegde derden uitgevoerde reparaties, zakelijk of commercieel gebruik, ontbrekend serienummer, door een externe oorzaak ontstane schade. Deze opsomming is niet volledig.
- B-keuze producten en producten die in een showroom ingebouwd zijn geweest, vallen niet onder de 5 jaar Inventum garantie. Alle optische schade, zoals deuken, krassen en lichte sporen van gebruik, vallen onder geen enkele vorm van garantie.

Storingen van producten van Inventum rapporteren

- Fouten of defecten bij producten van Inventum kunnen worden gerapporteerd door gebruikmaking van het serviceverzoekformulier op de website <https://www.inventum.eu/service> of via de verkoper van het product.
- Een kopie van het originele aankoopbewijs moet bij het verzoek worden ingesloten.
- De serviceafdeling van Inventum bepaalt op basis van het verzoek en het verkoopbewijs of het product wordt gerepareerd of vervangen.

Van belang om te weten

- Zonder voorafgaande mededeling gestuurde producten worden niet geaccepteerd. Naar aanleiding van de mededeling zal Inventum u laten weten of garantie van toepassing is en of u het product moet retourneren.
- Vervanging of reparatie van een defect product of een onderdeel daarvan leidt niet tot verlenging van de oorspronkelijke garantietermijn.
- Producten die voor vervanging of reparatie in aanmerking komen, moeten leeg en schoon zijn.

Breng voor een uitgebreide uitleg van de garantievoorwaarden en hiervan uitgesloten artikelen een bezoek aan de website van Inventum <https://www.inventum.eu/algemene-voorwaarden>

Deze algemene garantie- en servicevoorwaarden zijn van toepassing op producten van het merk Inventum die na 27 april 2022 zijn aangekocht en bedoeld zijn voor gebruik binnen Nederland.

Voor producten van Inventum die buiten Nederland maar wel binnen een lidstaat van de EU worden gebruikt, gelden de garantievoorwaarden van het desbetreffende land. Inventum biedt uitsluitend garantie en service door een witgoedmonteur in Nederland.

Als consument heeft u recht op een goed werkend product. Raakt het product sneller dan u mag verwachten defect? Dan betekent dit dat het product niet aan de eisen voldoet. In dat geval biedt de wet u als koper een aantal rechtsmiddelen om u te beschermen. Deze wettelijke bescherming wordt niet beïnvloed door de bovenstaande door Inventum geboden commerciële garantie op producten van Inventum die binnen Nederland worden gebruikt.

Inventum Huishoudelijke Apparaten B.V., Meander 901, 6825 MH Arnhem, Nederland.

Contents



1	Introduction.....	21
2	Safety.....	21
3	Description.....	27
4	Installation.....	28
5	Operation.....	29
6	Cleaning and maintenance.....	31
7	Troubleshooting.....	32
8	General terms and conditions of service and warranty.....	32

1 Introduction

HOW TO USE THIS DOCUMENT

1. Read this document completely. Make sure that you know and understand all the instructions.
2. Obey the safety instructions to prevent injury and/or damage to the appliance and its surroundings.
3. Do the procedures completely and in the given sequence.
4. Keep this document in a safe area for future use. This document is a part of the appliance.

SYMBOLS USED IN THIS DOCUMENT

Safety symbol	Function	Description
	Warning	"Warning" means that injury or death is possible if you do not obey the instructions.
	Caution	"Caution" means that damage to the appliance is possible if you do not obey the instructions.
	Note	"Note" is used to give additional information.

2 Safety

GENERAL SAFETY INSTRUCTIONS

- Fully read the instruction manual prior to using the appliance.
- Carefully store the instruction manual for future reference or subsequent owners.
- Only use this appliance for the purpose described in the instruction manual.
- The appliance is intended for domestic use and the household environment only.
- Never leave the appliance unattended when in use.

- The manufacturer is not responsible for damage which is caused by improper use or incorrect operation.
-  **Warning:**
Danger of suffocation! Packaging material is dangerous to children. Keep the packaging material out of the reach of children.
- This appliance may be used by children over the age of 8 years old and by persons with reduced physical, sensory or mental capacity or by persons with a lack of experience or knowledge if they are supervised by someone who is responsible for their safety, or have been instructed in how to use the appliance safely and have understood the risks involved in not using it properly.
- Children must not play with the appliance.
- Cleaning and user maintenance must not be performed by children unless they are over 15 years of age and are supervised.
- Keep children below the age of 8 years old at a safe distance from the appliance and the mains power cable.

SAFETY INSTRUCTIONS FOR INSTALLATION

- Only connect the appliance to alternate current, to an earthed mains socket. Make sure that the voltage in your home corresponds with the voltage printed on the type plate of the appliance.
- Do not connect the outlet to a flue duct that is used for other appliances.
- The appliance may only be fitted by a certified installer.
- Follow the installation requirements.
- Do not install the appliance in case of damage.
- Always use the original cord and plug to connect the appliance.
- The electrical connection must meet national and local regulations.

- The mains socket and mains plug must always be within reach.
- If the device is a ceiling unit, the device must always be removable (do not seal).
- If the motor can be placed externally (depending on the model), keep in mind that the motor must always be accessible for inspection.
-  **Warning:** This appliance should be repaired by an authorized service only. Do not open the casing of the appliance.
- The manufacturer is not responsible for damage which is caused by improper use or incorrect operation.

SAFETY INSTRUCTIONS FOR OPERATION

-  **Warning:** **Danger of death!** Risk of poisoning from flue gases that are drawn back in.



Do not use the cooker hood without sufficient ventilation at the same time as a cooker that uses the air in a room. Cookers that use the air in a room (for example, appliances that work on gas, oil, wood or coal or other appliances such as geysers and hot water appliances) draw the combustion air from the room and discharge the gases via a drain to the outside. Combined with a cooker hood, the air is drawn out of the kitchen and adjacent rooms. If there is insufficient air supply, this creates a vacuum. Toxic gases from the drain are sucked back into the living area. Always make sure that there is sufficient ventilation.



- Adequate incoming air must therefore always be ensured.
- An incoming/exhaust air wall box alone will not ensure compliance with the limit.

Safe operation is possible only when the partial vacuum in the place where the heat producing appliance is installed does not exceed 4 Pa (0.04 mbar). This can be achieved when the air needed for combustion is able to enter through openings that

cannot be sealed, for example in doors, windows, incoming/exhaust air wall boxes or by other technical means.

In any case, consult a certified installer. He is able to assess the house's entire ventilation setup and will suggest the suitable ventilation measures to you.

- Unrestricted operation is possible if the cooker hood is operated exclusively in the circulating-air mode.
- Obey the local standards for extracting air.
- Do not operate the appliance with an external timer or a separate remote control system.
- Do not use the appliance without the grease filter.
- Do not lean against the appliance.
- Items placed on the appliance may fall down. Do not place any objects on the appliance.
- Make sure that there is sufficient ventilation when you use the appliance together with a gas hob.
- Clean or replace the grease filter and/or the carbon filter regularly. There is a risk of fire.
- Cooking with fat or oil on an unattended appliance can be dangerous and could result in fire.
-  **Note:** Intensive use can cause condensation on the appliance. You can easily remove condensation with a dry cloth.
-  **Warning:**
 - Risk of fire
 - Excess grease in the grease filter could result in fire.
 - Do not work with open fire (flambé).
 - Always use the grease filter.

-  **Warning:**
 - Risk of fire
 - Cooking with fat or oil on an unattended appliance can be dangerous and could result in fire. Do not extinguish a fat or oil fire with water. Switch off the appliance and cover the flames with a lid or fire blanket.
-  **Warning:**

Risk of electric shock

Do not use the appliance when the plug, the cord or the appliance has damage, or when the appliance does not operate correctly. Contact the retailer or the Customer Service Department. Do not replace the plug or the cord yourself.
-  **Warning:**

Risk of injury!

Risk of trapping body parts when opening and closing the cover. Do not reach into the area behind the panel, and keep your fingers away from the hinges.
-  **Warning:**

Hazard due to magnetism!

Permanent magnets are inserted in the appliance front. They may affect electronic implants, e.g. heart pacemakers or insulin pumps. Wearers of electronic implants must stay at least 10 cm away from the front of the appliance.

SAFETY INSTRUCTIONS FOR CLEANING AND MAINTENANCE

- Do not use a high-pressure cleaner or steam cleaner to clean the appliance.
-  **Warning:**
 - Risk of electric shock
 - Make sure that the appliance is off when you perform repairs or cleaning.

- The appliance must be cleaned at least once a month. Failure to clean the appliance or to replace the filters can result in fire.
- The grease filter becomes hot during use. After operation, wait at least 30 minutes before cleaning.
- The appliance has sharp edges, be careful during cleaning and maintenance.
-  **Caution:** Surface damage due to incorrect cleaning.
 - Do not use abrasive cleaning agents or cleaning agents that contain alcohol.
 - Clean stainless steel surfaces in the direction of the grain only. Do not use any stainless steel cleaners on the operator controls.
- Defective parts may only be replaced by original parts. Only for those parts will the manufacturer be able to guarantee that they meet the safety requirements.

ENVIRONMENTAL PROTECTION

The appliance is energy-efficient. Save even more energy when using the appliance with the following tips, and how to dispose of your appliance in an environmentally-friendly way.

Saving energy

- Ensure that there is a sufficient supply of air during cooking, so that the cooker hood can work efficiently and with a low level of operating noise.
- Adjust the speed to the intensity of the cooking fumes. Only use the booster mode where this is required. A lower fan speed means that less energy is consumed.
- If there are intensive cooking fumes, select a higher speed in time. If cooking fumes have already spread in the kitchen, the cooker hood must be operated for longer.
- Switch off the appliance if it is no longer required.
- Switch off the lamps when it is no longer required.
- Clean and, if required, replace the filter at regular intervals in order to increase the effectiveness of the ventilation system and to prevent the risk of fire.

Environmentally-friendly disposal



Note:

- Recycling - WEEE
- Dispose of packaging in an environmentally-friendly manner.
- This appliance is labelled in accordance with European Directive 2012/19/EU concerning used electrical and electronic appliances (waste electrical and electronic equipment - WEEE). The guideline determines the framework for the return and recycling of used appliances as applicable throughout the EU.

3 Description

INTENDED USE

The appliance is intended to be used for handling the air of cooking fumes.
Do not use the appliance for any other purpose than described in this document.

BUILT-IN COOKER HOOD

(Figure 1)

A	Cooker hood	D	Grease filter
B	Light	E	Control panel
C	Cover		

CONTROL PANEL

(Figure 2)

A	Down button	D	Timer button
B	Up button	E	Lamp button
C	Display		

Item	Function
Down button	<ul style="list-style-type: none">To stop the appliance.To decrease the speed or set time.
Up button	<ul style="list-style-type: none">To start the appliance.To increase the speed or set time.
Display	To show the set speed level and the set time.
Timer button	To delay stopping the appliance.
Lamp button	To activate/deactivate the lamps.

WORKING PRINCIPLE COOKER HOOD

(Figure 3)

The appliance is used for handling the air of cooking fumes.
The appliance can be installed in two different ways.

Extracting (A)

The cooking fumes are extracted outside.



Warning:

Never connect the pipe to a duct that contains gas or other fuels.

Recirculating (B)

The cooking fumes go through a carbon filter or a plasma filter. The filter purifies the fumes and recirculates these back to the kitchen.

A good outflow of the air is necessary.

Extra information

-  **Note:**
New houses may no longer vent outside.
- For recirculation, it is necessary to use carbon filters or a plasma filter. For more information on the differences between carbon and plasma filters go to the website www.inventum.eu.



Attention:

The carbon filters and plasma filter are not included. You need to order these separately.

4 Installation

SAFETY INSTRUCTIONS FOR INSTALLATION

- Install the appliance with two people.
- Wear safety gloves. The appliance has sharp edges.
- The distance between the lowest point of the appliance and a gas hob must be a minimum of 75 cm. For an electrical, ceramic or induction hob, the minimum distance must be 65 cm.
- Always obey the manual of the cooker or the gas hob if that manual states a larger distance.



Warning:

- Risk of electric shock
- Always use the screws or fasteners that are stated in the installation instructions. Failure to do so can result in electric shock.

UNPACKING

1. Remove the packaging.
2. Examine the appliance for damage.
3. Make sure that the voltage is the same as on the type plate.

PREPARING FOR INSTALLATION

1. Mark the wall/ kitchen cabinet from the middle of the hob. Make sure that you keep the minimum distance between the hob and the appliance into account plus the height of the appliance (A). *(Figure 4)*
2. Determine the position of the hose. Saw out an opening (F) for the hose.



Note:

The diameter of the hose is 150 mm. The opening must be 10 mm larger than the hose (160 mm).

3. Attach the hose to the extraction duct and allow it to hang down.
4. Open the cover of the appliance and remove the grease filter.

By removing the grease filter before hand, it will be easier to fixate the appliance to the kitchen cabinet.

PREPARING THE INSTALLATION OF THE HOSE FOR EXTRACTION MODE

The hose can be installed either via the wall or via the ceiling.

Preparing the installation of the hose via the wall

1. Drill a hole (A) in the wall with a diameter of 160 mm. *(Figure 5)*

Preparing the installation of the hose via the ceiling

1. Drill a hole (A) in the ceiling with a diameter of 160 mm. *(Figure 6)*
2. Make sure that the hole is positioned a minimum of 100 mm (B) from the wall.

PREPARING THE INSTALLATION OF THE MAINS SOCKET

1. Mark the position for the mains socket.
Place the mains socket inside the kitchen cabinet or just above it.
Make sure you can reach the plug when necessary after installation.

INSTALLING THE APPLIANCE

Preliminary requirements



- Screwdriver



Warning:

Two people are required to install the appliance.

Procedure

1. Place the appliance in the kitchen cabinet.
2. Open the cover of the appliance.
3. Fix the screws (A) to the supports (B) to fasten the appliance to the cabinet. Use the screwdriver.
4. Place the grease filter.
5. Close the cover.

(Figure 7)

INSTALLING THE HOSE

1. Install the hose (A) to the appliance (B) and to the exhaust opening (C). Use the hose clamps.

(Figure 8)

CONNECTING THE APPLIANCE



Caution:

If you wish to make a fixed connection, make sure that there is an omnipolar switch with a minimum contact separation of 3 mm installed in the supply cable.

1. Make sure that the voltage in your home corresponds with the voltage of the appliance.
2. Use the supplied mains cable to connect the appliance to the mains socket.

5 Operation

STARTING THE APPLIANCE

1. It is advised that you start the appliance a few minutes before you start cooking.
2. Touch the up button to start the appliance. The appliance starts at speed 1 and the display also shows 1.

ADJUSTING THE SPEED

1. Make sure that the appliance is on.
2. Use the up button to increase the speed. The display shows the set speed.
3. Use the down button to decrease the speed. The display shows the set speed.

USING THE BOOSTER MODE

The booster mode provides extra speed to the appliance.

1. Make sure that the appliance is on.
2. Use the up button to increase the speed until the display shows **4**.

The booster mode now works for 5 minutes. After 5 minutes, the speed returns to **3**.

USING THE AUTOMATIC SWITCH-OFF MODE

In automatic switch-off mode, the appliance automatically switches off after a set time.



Note:

For an overview of the amount of time for each level, refer to section *Automatic switch-off times*.

1. Make sure that the appliance is on.
2. Adjust the speed.
3. Touch the timer button to start. The display flashes **0**.



Note:

If you do not select a level within 20 seconds, the appliance will continue to operate.

4. Use the up button or the down button to select the level.
5. Touch the timer button to confirm the setting.
The display shows the set speed and a flashing dot.
6. Touch the timer button again to cancel the mode.

AUTOMATIC SWITCH-OFF TIMES

Level	Time [min.]
1	10
2	20
3	30
4	40
5	50
6	60
7	70
8	80
9	90

USING THE LAMPS

1. Touch the lamp button to activate or deactivate the lamps.
2. Hold the lamp button to dim the lamps.

STOPPING THE APPLIANCE



Note:

Make sure that the appliance operates for 5 to 10 minutes after you finish cooking.

1. Touch the decrease button to stop the appliance.

6 Cleaning and maintenance

SAFETY INSTRUCTIONS FOR CLEANING AND MAINTENANCE



Warning:

Clean the appliance and the grease filters regularly. Failure to do so may result in fire.



Caution:

Make sure that the appliance is off and that the mains plug is removed from the mains socket.



Caution:

Do not use abrasive cleaning agents or cleaning agents that contain alcohol.

CLEANING THE APPLIANCE

1. Clean the inside and the outside of the appliance. Use hot water and a mild cleaning agent.
2. Clean the control panel of the appliance. Use a damp cloth.

CLEANING THE GREASE FILTER



Note:

The grease filter must be cleaned when the display shows F (after 220 hours of operation).

1. Open the cover of the appliance.
2. Push the latch (A).
3. Support the grease filter (B) and remove it from the appliance.
4. Clean the grease filter. Use hot water and a mild cleaning agent.
5. If necessary, clean the grease filter in a dishwasher. Use a program with a low temperature.

(Figure 9)



Note:

The grease filter can change color after cleaning. This is normal.

6. Make sure that the grease filter is dry before installing.

REPLACING THE CARBON FILTER (OPTIONAL)



Note:

The grease filter must be replaced when the display shows C (after 100 hours of operation) or every 4 months.



Note:

This procedure is only valid if you installed the carbon filter with your appliance.

1. Open the cover of the appliance.
2. Remove the grease filter.
3. Replace the carbon filter (A).
4. Install the grease filter.

(Figure 10)

REPLACING THE LAMP



Note:

This appliance is equipped with LED light strips. They can be used for a long time. In case a LED light strip is blown, it must be replaced by a qualified person to avoid any hazard. Contact the Inventum service department.

RESETTING A SATURATION INDICATOR

The control of the appliance occasionally shows an indicator on the display for certain cleaning and replacing intervals.

1. Make sure that the appliance is switched off.
2. Touch the timer button for a few seconds to reset a saturation indicator.

7 Troubleshooting

GENERAL TROUBLESHOOTING PROCEDURE

1. Try to find a solution for the problem with the help of the troubleshooting table.
2. If you cannot find a solution for the problem, contact the Inventum-servicedienst.

TROUBLESHOOTING TABLE

Problem	Possible cause	Possible solution
The motor does not operate.	The mains plug is not connected.	Connect the mains plug.
	There is no mains supply.	<ul style="list-style-type: none">• Do a check if the mains plug is correctly connected to the mains socket.• Make sure that the mains supply is on.
	There is a problem with the fuse.	Do a check on the fuse box.
The appliance does not operate correctly or makes an unusual sound.	The dimension of the outlet is not correct.	Make sure that you use the correct dimension during installation. Refer to chapter <i>Installation</i> .
	The outlet has a blockage.	Remove the blockage.
	The grease filter is dirty.	Clean the grease filter. Refer to section <i>Cleaning the grease filter</i> .
	The carbon filter is worn.	Replace the carbon filter. Refer to section <i>Replacing the carbon filter (optional)</i> .

8 General terms and conditions of service and warranty

5-year Inventum warranty!

1. Customers enjoy a 5-year full manufacturer's warranty on all Inventum products.
2. Within this period, a defective product or part, which makes normal functioning of the product or part impossible, will always be repaired free of charge or, if repair is not possible and/or does not provide a solution, replaced (by the same or equivalent products). The assessment of this lies with Inventum.
3. In order to make a claim under the 5-year Inventum warranty, you must, within two months after discovering the fault or defect, either return the product to the shop where you bought it, or contact the Inventum customer service department by using the form at ["https://www.inventum.eu/service"](https://www.inventum.eu/service).
4. The warranty period starts from the date stated on the product's original sales receipt.

5. To invoke the warranty, you must always send a copy of the original proof of purchase with the service request and present the original proof of purchase to the service technician.
6. The 5-year warranty applies only to normal domestic use of Inventum products within the Netherlands.

Warranty exclusions

1. The 5-year Inventum guarantee does not apply in case of: normal wear and tear, consumables, improper use, insufficient or incorrect maintenance, incorrect and/or inexpert assembly and installation of the appliance, repairs by unauthorized third parties, business or commercial use, missing serial number, damage caused by an external cause. This enumeration is not exhaustive.
2. B-choice products and products that have been built-in in a showroom are not covered by the 5-year Inventum warranty. All optical damage such as dents, scratches and slight traces of use are excluded from any warranty.

Reporting malfunctions on Inventum products

1. Faults or defects on Inventum products can be reported by using the service request form on the website '<https://www.inventum.eu/service>' or through the seller of the product.
2. A copy of the original proof of purchase must be included with the request.
3. Inventum's service department determines whether the product will be repaired or replaced, based on the request and the sales receipt.

Important to know

- Products sent without prior notification will not be accepted. Further to the notification, you will be informed by Inventum whether a warranty applies and whether you must return the product.
- The replacement or repair of a defective product, or a part thereof, does not lead to an extension of the original warranty period.
- Products eligible for replacement or repair must be emptied and clean.

For a detailed explanation of the warranty conditions and items excluded from them, please visit Inventum's website '<https://www.inventum.eu/algemene-voorwaarden>'

These general warranty and service conditions apply to Inventum brand products purchased after 27th of April 2022 and intended for use within the Netherlands.

For Inventum products used outside the Netherlands, but within a EU Member State, the warranty rules of that country apply. Inventum provides warranty and service by a white goods technician only in the Netherlands.

As a consumer, you are entitled by law to a properly working product. Does the product break down sooner than you might expect? This means that the product is not in conformity. In that case, the law offers you, the buyer, with a number of legal remedies for your protection. This legal protection is not affected by the above commercial warranty given by Inventum on Inventum products used within the Netherlands.

Inventum Huishoudelijke Apparaten B.V., Meander 901, 6825 MH Arnhem, The Netherlands.

Inhaltsverzeichnis



1	Einleitung.....	34
2	Sicherheit.....	34
3	Beschreibung.....	40
4	Installation.....	41
5	Bedienung.....	43
6	Reinigung und Wartung.....	44
7	Fehlerbehebung.....	46
8	Allgemeine Service- und Garantiebedingungen.....	46

1 Einleitung

VERWENDUNG DIESES DOKUMENTS

1. Lesen Sie dieses Dokument vollständig durch. Vergewissern Sie sich, dass Sie alle Anweisungen verstehen und kennen.
2. Befolgen Sie die Sicherheitshinweise, um Verletzungen und/oder Schäden am Gerät und seiner Umgebung zu vermeiden.
3. Führen Sie die Verfahren vollständig und in der angegebenen Reihenfolge durch.
4. Bewahren Sie dieses Dokument für den zukünftigen Gebrauch an einem sicheren Ort auf. Dieses Dokument ist Teil des Gerätes.

IN DIESEM DOKUMENT VERWENDETE SYMBOLE

Sicherheitssymbol	Funktion	Beschreibung
	Warnung	"Warnung" bedeutet, dass schwere bis tödliche Verletzung die Folge sein können, wenn Sie die Anweisungen nicht befolgen.
	Vorsicht	"Vorsicht" bedeutet, dass Schäden am Gerät die Folge sein können, wenn Sie die Anweisungen nicht befolgen.
	Hinweis	Ein "Hinweis" enthält zusätzliche Informationen.

2 Sicherheit

ALLGEMEINE SICHERHEITSHINWEISE

- Lesen Sie das Handbuch vollständig durch, bevor Sie das Gerät in Betrieb nehmen.
- Bewahren Sie das Handbuch sorgfältig auf, um es später wiederverwenden oder dem Nachbesitzer aushändigen zu können.
- Verwenden Sie dieses Gerät nur für den im Handbuch beschriebenen Zweck.

- Das Gerät ist nur für den Hausgebrauch und die häusliche Umgebung bestimmt.
- Lassen Sie das Gerät im Betrieb nie unbeaufsichtigt.
- Der Hersteller ist nicht verantwortlich für Schäden, die durch unsachgemäßen Gebrauch oder den falsche Betrieb verursacht werden.
-  **Warnung:** **Erstickungsgefahr!** Das Verpackungsmaterial ist für Kinder gefährlich. Halten Sie das Verpackungsmaterial außer Reichweite von Kindern.
- Dieses Gerät kann von Kindern ab 8 Jahren und von Personen mit eingeschränkten physischen, sensorischen oder geistigen Fähigkeiten und von Personen mit mangelnder Erfahrung oder mangelndem Wissen benutzt werden, wenn sie von einer Person beaufsichtigt werden, die für ihre Sicherheit verantwortlich ist, oder wenn sie in die sichere Benutzung des Gerätes eingewiesen wurden und die Risiken verstanden haben, die bei unsachgemäßer Benutzung des Gerätes bestehen.
- Kinder dürfen nicht mit dem Gerät spielen.
- Reinigung und Wartung durch den Benutzer dürfen nicht von Kindern durchgeführt werden, es sei denn, sie sind über 15 Jahre alt und werden beaufsichtigt.
- Halten Sie Kinder unter 8 Jahren in sicherer Entfernung vom Gerät und dem Netzkabel.

SICHERHEITSHINWEISE ZUR INSTALLATION

- Schließen Sie das Gerät nur an Wechselstrom, an eine geerdete Netzsteckdose an. Vergewissern Sie sich, dass die Spannung in Ihrer Wohnung mit der auf dem Typenschild angegebenen Spannung übereinstimmt.
- Schließen Sie den Auslass nicht an einen Abgaskanal an, der für andere Geräte verwendet wird.

- Das Gerät darf nur von einem zugelassenen Installateur angebracht werden.
- Beachten Sie die Voraussetzungen für den Einbau.
- Bauen Sie das Gerät nicht ein, wenn er beschädigt ist.
- Verwenden Sie zum Anschließen des Geräts ausschließlich das Originalkabel und den Originalstecker.
- Der elektrische Anschluss muss den nationalen und lokalen Vorschriften entsprechen.
- Die Netzsteckdose und der Netzstecker müssen immer in Reichweite sein.
- Wenn es sich bei dem Gerät um ein Deckengerät handelt, muss das Gerät immer abnehmbar bleiben (nicht versiegeln).
- Wenn der Motor außen platziert werden kann (je nach Modell), beachten Sie, dass der Motor immer für eine Prüfung zugänglich sein muss.
-  **Warnung:** Das Gerät sollte nur durch einen autorisierten Service repariert werden. Das Gehäuse des Gerätes darf nicht geöffnet werden.
- Der Hersteller ist nicht verantwortlich für Schäden, die durch unsachgemäßen Gebrauch oder den falsche Betrieb verursacht werden.

SICHERHEITSHINWEISE ZUR BEDIENUNG

-  **Warnung:** **Lebensgefahr!** Vergiftungsgefahr durch Rauchgase, die wieder nach innen gesaugt werden.

Verwenden Sie die Abzugshaube nicht ohne ausreichende Belüftung, wenn Sie gleichzeitig einen Herd oder Kocher verwenden, der die Raumlucht nutzt. Herde oder Kocher, die mit Raumlucht arbeiten (zum Beispiel Geräte, die mit Gas, Öl, Holz oder Kohle arbeiten, oder andere Geräte wie Durchlauferhitzer und Warmwassergeräte), saugen die Verbrennungsluft aus dem





Raum und leiten die Gase über einen Abzug nach außen ab. In Kombination mit einer Abzugshaube wird die Luft aus der Küche und den angrenzenden Räumen abgesaugt. Wenn die Luftzufuhr unzureichend ist, entsteht ein Vakuum. Giftige Gase aus dem Abzug werden in den Wohnbereich zurückgesaugt. Achten Sie immer auf ausreichende Belüftung.



- D. h. dass immer eine ausreichende Luftzufuhr gewährleistet sein muss.
- Ein Zu- und Abluftkasten allein kann die Einhaltung der Grenzwerte nicht gewährleisten.

Ein sicherer Betrieb ist nur möglich, wenn der Unterdruck an dem Ort, an dem das Wärme erzeugende Gerät installiert ist, 4 Pa (0,04 mbar) nicht überschreitet. Dies kann erreicht werden, wenn die für die Verbrennung benötigte Luft durch Öffnungen eindringen kann, die nicht abgedichtet werden können, z. B. durch Türen, Fenster, Zu- und Abluftkästen oder durch andere technische Mittel.

Wenden Sie sich in jedem Fall an einen zertifizierten Monteur. Ein solcher ist in der Lage, die gesamte Lüftungsaufstellung des Hauses zu beurteilen und kann die geeigneten Lüftungsmaßnahmen vorschlagen.

- Ein uneingeschränkter Betrieb ist möglich, wenn die Abzugshaube ausschließlich im Umluftmodus betrieben wird.
- Befolgen Sie die lokalen Standards zur Luftabsaugung.
- Betreiben Sie das Gerät nicht mit einer externen Zeitschaltuhr oder einer separaten Fernbedienanlage.
- Verwenden Sie das Gerät nie ohne den Fettfilter.
- Lehnen Sie sich nicht gegen das Gerät.
- Auf dem Gerät platzierte Gegenstände können herunterfallen. Platzieren Sie keine Gegenstände auf dem Gerät.
- Achten Sie auf eine ausreichende Belüftung, wenn Sie das Gerät zusammen mit einem Gaskochfeld verwenden.

- Reinigen oder ersetzen Sie regelmäßig den Fettfilter und/oder den Kohlefilter. Es besteht Brandgefahr.
- Das Kochen mit Fett oder Öl an einem unbeaufsichtigten Gerät kann gefährlich sein und zu Bränden führen.
-  **Hinweis:** Bei intensiver Nutzung kann sich Kondenswasser auf dem Gerät bilden. Kondenswasser kann leicht mit einem trockenen Tuch entfernt werden.
-  **Warnung:**
 - Brandgefahr
 - Überschüssiges Fett im Fettfilter kann zu einem Brand führen.
 - Arbeiten Sie nicht mit offenem Feuer (flambieren).
 - Verwenden Sie immer den Fettfilter.
-  **Warnung:**
 - Brandgefahr
 - Das Kochen mit Fett oder Öl an einem unbeaufsichtigten Gerät kann gefährlich sein und zu Bränden führen. Löschen Sie einen Fett- oder Ölbrand nicht mit Wasser. Schalten Sie das Gerät aus und bedecken Sie die Flammen mit einem Deckel oder einer Löschdecke.
-  **Warnung:** Gefahr eines Stromschlags
Verwenden Sie das Gerät nicht, wenn der Stecker, das Kabel oder das Gerät beschädigt ist oder wenn das Gerät nicht richtig funktioniert. Wenden Sie sich an den Händler oder die Kundendienstabteilung. Tauschen Sie den Stecker oder das Kabel nicht selbst aus.

-  **Warnung:**
Verletzungsgefahr!
Quetschgefahr für Körperteile beim Öffnen und Schließen der Abdeckung. Greifen Sie nicht in den Bereich hinter der Scheibe, und halten Sie Ihre Finger von den Scharnieren fern.
-  **Warnung:**
Gefahr durch Magnetismus!
In der Gerätefront sind Dauermagnete eingesetzt. Sie können elektronische Implantate wie Herzschrittmacher oder Insulinpumpen beeinträchtigen. Träger von elektronischen Implantaten müssen sich mindestens 10 cm von der Vorderseite des Geräts fernhalten.

SICHERHEITSHINWEISE ZUR REINIGUNG UND WARTUNG

- Verwenden Sie zur Reinigung des Gerätes keinen Hochdruck- oder Dampfreiniger.
-  **Warnung:**
 - Gefahr eines Stromschlags
 - Vergewissern Sie sich, dass das Gerät ausgeschaltet ist, wenn Sie Reparaturen oder Reinigungsarbeiten durchführen.
- Das Gerät muss mindestens einmal im Monat gereinigt werden. Wenn Sie das Gerät nicht reinigen oder die Filter nicht auswechseln, kann es zu einem Brand kommen.
- Der Fettfilter wird während des Gebrauchs heiß. Warten Sie nach dem Betrieb mindestens 30 Minuten mit der Reinigung.
- Das Gerät hat scharfe Kanten, seien Sie bei der Reinigung und Wartung vorsichtig.

-  **Vorsicht:**
Oberflächenschäden durch unsachgemäße Reinigung.
 - Verwenden Sie keine Scheuermittel oder alkoholhaltigen Reinigungsmittel.
 - Reinigen Sie Edelstahloberflächen nur in Walzrichtung. Verwenden Sie keine Edelstahlreiniger für die Bedienelemente.
- Defekte Teile dürfen nur durch Originalteile ersetzt werden. Nur für diese Teile kann der Hersteller garantieren, dass sie den Sicherheitsanforderungen entsprechen.

UMWELTSCHUTZ

Das Gerät ist energieeffizient. Sparen Sie mit den folgenden Tipps noch mehr Energie bei der Verwendung des Geräts und erfahren Sie, wie Sie Ihr Gerät umweltfreundlich entsorgen können.

Energie einsparen

- Stellen Sie sicher, dass während des Kochens eine ausreichende Luftzufuhr gewährleistet ist, damit die Abzugshaube effizient und mit geringem Betriebsgeräuschpegel arbeiten kann.
- Passen Sie die Geschwindigkeit an die Stärke der Kochdämpfe an. Verwenden Sie die Booster-Funktion nur, wenn dies erforderlich ist. Eine niedrigere Lüftergeschwindigkeit bedeutet, dass weniger Energie verbraucht wird.
- Wählen Sie bei starken Kochdämpfen rechtzeitig eine höhere Geschwindigkeit. Wenn sich die Kochdämpfe bereits in der Küche ausgebreitet haben, muss die Abzugshaube länger betrieben werden.
- Schalten Sie das Gerät aus, wenn es nicht mehr benötigt wird.
- Schalten Sie die Lampen aus, wenn das Gerät nicht mehr benötigt wird.
- Reinigen Sie den Filter in regelmäßigen Abständen und tauschen Sie ihn gegebenenfalls aus, um die Leistungsfähigkeit des Belüftungssystems zu erhöhen und Brandgefahren zu vermeiden.

Umweltfreundliche Entsorgung



Hinweis:

- Recycling – WEEE
- Entsorgen Sie die Verpackung auf umweltfreundliche Weise.
- Dieses Gerät ist gemäß der europäischen Richtlinie 2012/19/EU zu Elektro- und Elektronik-Altgeräten (WEEE) gekennzeichnet. Die Richtlinie legt den Rahmen für die Rückgabe und das Recycling von Altgeräten fest, der in der gesamten EU gilt.

3 Beschreibung

BESTIMMUNGSGEMÄßE VERWENDUNG

Das Gerät ist für die Ableitung von Kochdämpfen vorgesehen. Verwenden Sie das Gerät nicht für andere als die in diesem Dokument beschriebenen Zwecke.

EINBAU-ABZUGSHAUBE

(Abbildung 1)

A	Abzugshaube	D	Fettfilter
B	Licht	E	Bedienfeld
C	Abdeckung		

BEDIENFELD

(Abbildung 2)

A Abwärtstaste
B Aufwärtstaste
C Anzeige

D Timertaste
E Lampentaste

Gegenstand	Funktion
Abwärtstaste	<ul style="list-style-type: none">• Zum Stoppen des Geräts.• Um eine niedrigere Geschwindigkeit auszuwählen oder die eingestellte Zeit zu verringern.
Aufwärtstaste	<ul style="list-style-type: none">• Zum Starten des Geräts.• Um eine höhere Geschwindigkeit auszuwählen oder die eingestellte Zeit zu erhöhen.
Anzeige	Um die eingestellte Geschwindigkeitsstufe und die eingestellte Zeit anzuzeigen.
Timertaste	Um das Ausschalten des Geräts zu verzögern.
Lampentaste	Um die Lampen zu aktivieren/deaktivieren.

FUNKTIONSPRINZIP DER ABZUGSHAUBE

(Abbildung 3)

Das Gerät wird zum Ablüften von Kochdämpfen verwendet.

Das Gerät kann auf zwei verschiedene Arten installiert werden.

Abzug (A)

Die Kochdämpfe werden ins Freie abgeleitet.



Warnung:

Schließen Sie das Rohr niemals an einen Schacht an, die Gas oder andere Brennstoffe enthält.

Umluft (B)

Die Kochdämpfe verlaufen durch einen Kohlefilter oder Plasmafilter. Der Filter reinigt die Dämpfe und führt sie in die Küche zurück.

Es ist ein guter Luftabzug erforderlich.

Zusätzliche Informationen

-  **Hinweis:**
Neue Gebäude dürfen nicht mehr nach außen entlüften.
- Für die Umluftfunktion müssen Sie Kohlefilter oder einen Plasmafilter verwenden. Weitere Informationen über die Unterschiede zwischen Kohle- und Plasmafiltern finden Sie auf der Website www.inventum.eu.



Achtung:

Die Kohlefilter und der Plasmafilter sind nicht enthalten. Sie müssen separat bestellt werden.

4 Installation

SICHERHEITSHINWEISE ZUR INSTALLATION

- Zur Installation des Geräts sind zwei Personen erforderlich.
- Tragen Sie Sicherheitshandschuhe. Das Gerät hat scharfe Kanten.

- Der Abstand zwischen dem niedrigsten Punkt des Geräts und einem Gaskochfeld muss mindestens 75 cm betragen. Bei einem Elektro-, Ceran- oder Induktionskochfeld muss der Mindestabstand 65 cm betragen.
- Wenn in der Bedienungsanleitung des Herdes oder der Gasherplatte ein größerer Abstand angegeben ist, hat dieser Vorrang.

Warnung:



- Gefahr eines Stromschlags
- Verwenden Sie immer die Schrauben oder Befestigungselemente, die in den Installationsanweisungen angegeben sind. Bei Nichtbeachtung besteht Stromschlaggefahr.

AUSPACKEN

1. Entfernen Sie die Verpackung.
2. Überprüfen Sie das Gerät auf Beschädigungen.
3. Achten Sie darauf, dass die Spannung mit der auf dem Typenschild übereinstimmt.

FÜR DEN EINBAU VORBEREITEN

1. Kennzeichnen Sie die Wand / den Küchenschrank von der Mitte des Kochfeldes aus. (Abbildung 4)
Achten Sie darauf, dass Sie den Mindestabstand zwischen dem Kochfeld und dem Gerät sowie die Höhe des Geräts (A) berücksichtigen.
2. Bestimmen Sie die Position des Schlauches. Sägen Sie eine Öffnung (F) für den Schlauch aus.



Hinweis:

Der Durchmesser des Schlauchs beträgt 150 mm. Die Öffnung muss 10 mm größer sein als der Schlauch (160 mm).

3. Befestigen Sie den Schlauch am Abzugsrohr und lassen Sie ihn nach unten hängen.
4. Öffnen Sie die Abdeckung des Geräts und entfernen Sie den Fettfilter.
Wenn Sie den Fettfilter vorher entfernen, können Sie das Gerät leichter am Küchenschrank befestigen.

AUF DIE MONTAGE DES SCHLAUCHS FÜR DEN ABZUGSMODUS VORBEREITEN

Der Schlauch kann entweder an der Wand oder an der Decke befestigt werden.

Auf die Montage des Schlauchs durch die Wand vorbereiten

1. Bohren Sie ein Loch (A) mit einem Durchmesser von 160 mm in die Wand. (Abbildung 5)

Auf die Montage des Schlauchs durch die Decke vorbereiten

1. Bohren Sie ein Loch (A) mit einem Durchmesser von 160 mm in die Decke. (Abbildung 6)
2. Achten Sie darauf, dass das Loch mindestens 100 mm (B) von der Wand entfernt ist.

AUF DIE MONTAGE DER NETZSTECKDOSE VORBEREITEN

1. Kennzeichnen Sie die Position für die Netzsteckdose.
Platzieren Sie die Steckdose im Küchenschrank oder direkt darüber.
Stellen Sie sicher, dass Sie den Stecker bei Bedarf nach der Installation erreichen können.

DAS GERÄT EINBAUEN

Voraussetzungen



- Schraubenzieher

**Warnung:**

Für den Einbau des Geräts sind zwei Personen erforderlich.

Prozedur

1. Stellen Sie das Gerät in den Küchenschrank.
2. Öffnen Sie die Abdeckung des Geräts.
3. Befestigen Sie die Schrauben (A) an den Trägern (B), um das Gerät am Schrank zu befestigen. Verwenden Sie den Schraubendreher.
4. Setzen Sie den Fettfilter ein.
5. Schließen Sie den Deckel.

(Abbildung 7)

DEN SCHLAUCH BEFESTIGEN

1. Befestigen Sie den Schlauch (A) am Gerät (B) und an der Abzugsöffnung (C). Verwenden Sie die Schlauchschellen.

(Abbildung 8)

DAS GERÄT ANSCHLIEßEN**Vorsicht:**

Wenn der Anschluss dauerhaft sein soll, muss in der Zuleitung ein omnipolarer Schalter mit einem Mindestkontaktabstand von 3 mm installiert sein.

1. Vergewissern Sie sich, dass die Spannung in Ihrer Wohnung mit der Gerätespannung übereinstimmt.
2. Schließen Sie das Gerät mit dem mitgelieferten Netzkabel an die Netzsteckdose an.

5 Bedienung

EINSCHALTEN DES GERÄTS

1. Es wird empfohlen, dass Sie das Gerät einige Minuten bevor Sie mit dem Kochen beginnen einschalten.
2. Berühren Sie die Aufwärtstaste, um das Gerät anzuschalten. Das Gerät startet mit Geschwindigkeit 1 und die Anzeige zeigt ebenfalls 1 an.

EINSTELLEN DER GESCHWINDIGKEIT

1. Vergewissern Sie sich, dass das Gerät eingeschaltet ist.
2. Verwenden Sie die Aufwärtstaste, um eine höhere Geschwindigkeit einzustellen. Die Anzeige zeigt die eingestellte Geschwindigkeit an.
3. Verwenden Sie die Abwärtstaste, um eine geringere Geschwindigkeit einzustellen. Die Anzeige zeigt die eingestellte Geschwindigkeit an.

DIE BOOSTER-FUNKTION VERWENDEN

Die Booster-Funktion stellt dem Gerät zusätzliche Leistung zur Verfügung.

1. Vergewissern Sie sich, dass das Gerät eingeschaltet ist.
2. Verwenden Sie die Aufwärtstaste, um die Geschwindigkeit zu erhöhen, bis auf der Anzeige 4 angezeigt wird.

Die Booster-Funktion ist nun für 5 Minuten aktiv. Nach 5 Minuten kehrt das Kochfeld auf die Geschwindigkeit 3 zurück.

DIE AUTOMATISCHE ABSCHALTUNG VERWENDEN

Bei der automatischen Abschaltung schaltet sich das Gerät nach einer eingestellten Zeit automatisch ab.

**Hinweis:**

Einen Überblick über die Abschaltzeit für jede Stufe finden Sie in Abschnitt *Automatische Abschaltzeiten*.

1. Vergewissern Sie sich, dass das Gerät eingeschaltet ist.
2. Stellen Sie die Geschwindigkeit ein.
3. Berühren Sie zum Starten die Timertaste. Auf der Anzeige blinkt **0**.



Hinweis:

Wenn Sie innerhalb der nächsten 20 Sekunden keine Stufe auswählen, arbeitet das Gerät weiter.

4. Verwenden Sie die Aufwärts- oder Abwärtstaste, um die Stufe auszuwählen.
5. Berühren Sie die Timertaste, um die Einstellung zu bestätigen.
Die Anzeige zeigt die eingestellte Geschwindigkeit und einen blinkenden Punkt an.
6. Berühren Sie die Timertaste erneut, um den Modus abzubrechen.

AUTOMATISCHE ABSCHALTZEITEN

Stufe	Zeit [min.]
1	10
2	20
3	30
4	40
5	50
6	60
7	70
8	80
9	90

DIE LAMPEN VERWENDEN

1. Berühren Sie die Lampentaste, um die Lampen zu aktivieren oder zu deaktivieren.
2. Halten Sie die Lampentaste gedrückt, um die Lampen zu dimmen.

AUSSCHALTEN DES GERÄTS



Hinweis:

Stellen Sie sicher, dass das Gerät für mindestens 5 bis 10 Minuten nach dem Kochen weiterläuft.

1. Berühren Sie die Ab-Taste, um das Gerät auszuschalten.

6 Reinigung und Wartung

SICHERHEITSHINWEISE ZUR REINIGUNG UND WARTUNG



Warnung:

Reinigen Sie das Gerät und die Fettfilter regelmäßig. Bei Nichtbeachtung besteht Brandgefahr.



Vorsicht:

Vergewissern Sie sich, dass das Gerät ausgeschaltet ist und dass der Netzstecker aus der Steckdose gezogen ist.

**Vorsicht:**

Verwenden Sie keine Scheuermittel oder alkoholhaltigen Reinigungsmittel.

REINIGUNG DES GERÄTS

1. Reinigen Sie die Innen- und Außenseite des Geräts. Verwenden Sie heißes Wasser und ein mildes Reinigungsmittel.
2. Reinigen Sie das Bedienfeld des Geräts. Verwenden Sie ein feuchtes Tuch.

DEN FETTFILTER REINIGEN**Hinweis:**

Die Reinigung des Fettfilters muss erfolgen, wenn die Anzeige F anzeigt (nach 220 Betriebsstunden).

1. Öffnen Sie die Abdeckung des Geräts. *(Abbildung 9)*
2. Drücken Sie auf den Riegel (A).
3. Stützen Sie den Fettfilter (B) ab und nehmen Sie ihn aus dem Gerät.
4. Reinigen Sie den Fettfilter. Verwenden Sie heißes Wasser und ein mildes Reinigungsmittel.
5. Reinigen Sie den Fettfilter ggf. in der Spülmaschine. Verwenden Sie ein Programm mit niedriger Temperatur.

**Hinweis:**

Der Fettfilter kann nach der Reinigung seine Farbe ändern. Das ist normal.

6. Stellen Sie sicher, dass der Fettfilter trocken ist, bevor Sie ihn wieder einbauen.

AUSTAUSCH DES KOHLEFILTERS (OPTIONAL)**Hinweis:**

Der Austausch des Fettfilters muss entweder erfolgen, wenn die Anzeige C anzeigt (nach 100 Betriebsstunden), oder alle 4 Monate.

**Hinweis:**

Dieses Verfahren trifft nur zu, wenn Sie den Kohlefilter in Ihrem Gerät eingesetzt haben.

1. Öffnen Sie die Abdeckung des Geräts.
2. Entfernen Sie den Fettfilter.
3. Tauschen Sie den Kohlefilter (A) aus.
4. Setzen Sie den Fettfilter wieder ein.

(Abbildung 10)

DIE LAMPE ERSETZEN**Hinweis:**

Dieses Gerät ist mit LED-Lichtleisten ausgestattet. Sie sind sehr langlebig. Falls eine LED-Lichtleiste durchgebrannt ist, muss sie von einer qualifizierten Person ersetzt werden, um jegliche Gefahr zu vermeiden. Wenden Sie sich an den Inventum-Kundendienst.

EINE SÄTTIGUNGSANZEIGE ZURÜCKSETZEN

Das Bedienelement des Geräts zeigt bisweilen für bestimmte Reinigungs- und Austauschintervalle einen Hinweis auf der Anzeige an.

1. Vergewissern Sie sich, dass das Gerät ausgeschaltet ist.
2. Berühren Sie die Timertaste für einige Sekunden, um eine Sättigungsanzeige zurückzusetzen.

7 Fehlerbehebung

ALLGEMEINE VORGEHENSWEISE ZUR FEHLERBEHEBUNG

1. Versuchen Sie, das Problem mithilfe der Fehlerbehebungstabelle zu lösen.
2. Wenn Sie keine Lösung für das Problem finden können, wenden Sie sich an das Inventum-servicedienst.

FEHLERBEHEBUNGSTABELLE

Problem	Mögliche Ursache	Mögliche Lösung
Der Motor funktioniert nicht.	Der Netzstecker ist nicht angeschlossen.	Schließen Sie den Netzstecker an.
	Es liegt keine Netzspannung vor.	<ul style="list-style-type: none">• Vergewissern Sie sich, dass der Netzstecker richtig in der Netzsteckdose steckt.• Vergewissern Sie sich, dass die Netzversorgung eingeschaltet ist.
	Es gibt ein Problem mit der Sicherung.	Prüfen Sie den Sicherungskasten.
Das Gerät funktioniert nicht richtig oder es erzeugt ungewöhnliche Geräusche.	Die Abmessungen des Auslasses stimmen nicht.	Stellen Sie sicher, dass Sie bei der Installation die richtigen Abmessungen verwenden. Siehe Kapitel <i>Installation</i> .
	Der Auslass ist verstopft.	Entfernen Sie das Hindernis.
	Der Fettfilter ist verschmutzt.	Reinigen Sie den Fettfilter. Siehe Abschnitt <i>Den Fettfilter reinigen</i> .
	Der Kohlefilter ist abgenutzt.	Tauschen Sie den Kohlefilter aus. Siehe Abschnitt <i>Austausch des Kohlefilters (optional)</i> .

8 Allgemeine Service- und Garantiebedingungen

5 Jahre Inventum-Garantie!

1. Auf alle Produkte von Inventum erhalten Sie als Konsument standardmäßig 5 Jahre volle Werksgarantie.
2. Innerhalb dieses Zeitraums wird ein defektes Produkt oder Teil, das die normale Funktion des Produkts oder Teils unmöglich macht, immer kostenlos repariert oder, falls eine Reparatur nicht möglich ist und/oder keine Lösung bietet, ersetzt (durch gleiche oder gleichwertige Produkte). Die Einschätzung der notwendigen Maßnahme obliegt Inventum.
3. Um einen Anspruch im Rahmen der 5-Jahresgarantie von Inventum geltend zu machen, müssen Sie das Produkt innerhalb von zwei Monaten nach Entdeckung des Fehlers oder Defekts entweder an das Geschäft zurückgeben, in dem Sie es gekauft haben, oder die Kundendienstabteilung von Inventum über das Formular unter ["https://www.inventum.eu/service"](https://www.inventum.eu/service) kontaktieren.
4. Die Garantiezeit beginnt am Datum, der auf dem Originalverkaufsbeleg des Produkts angegeben ist.
5. Um die Garantie in Anspruch zu nehmen, müssen Sie mit der Wartungsanfrage immer eine Kopie des originalen Kaufbelegs einsenden und dem Wartungstechniker den originalen Kaufbeleg vorlegen.
6. Die 5-Jahresgarantie gilt ausschließlich bei normalem Hausgebrauch der Inventum-Produkte innerhalb der Niederlande.

Garantieausschluss

1. Die 5-Jahresgarantie von Inventum gilt nicht für: normalen Verschleiß, Verbrauchsmaterial, unsachgemäßen Gebrauch, unzureichende oder falsche Wartung, falsche und/oder unsachgemäße Montage und Installation des Geräts, Reparaturen durch nicht autorisierte Dritte, gewerbliche oder kommerzielle Nutzung, fehlende

Seriennummer, Schäden, die durch eine Fremdeinwirkung verursacht wurden. Diese Aufzählung ist nicht abschließend.

2. B-Ware und Produkte, die in einem Ausstellungsraum eingebaut wurden, fallen nicht unter die 5-jährige Inventum Garantie. Alle optischen Schäden wie Dellen, Kratzer und leichte Gebrauchsspuren sind von der Garantie ausgeschlossen.

Meldung von Fehlfunktionen bei Inventum-Produkten

1. Fehler oder Defekte an Produkten von Inventum können über das Wartungsanfrageformular auf der Website '<https://www.inventum.eu/service>' oder über den Verkäufer des Produkts gemeldet werden.
2. Dem Antrag muss eine Kopie des originalen Kaufbelegs beigefügt werden.
3. Die Kundendienstabteilung von Inventum entscheidet auf der Grundlage der Anfrage und des Kaufbelegs, ob das Produkt repariert oder ersetzt wird.

Wichtige Informationen

- Ohne vorherige Benachrichtigung eingesandte Produkte werden nicht angenommen. Im Anschluss an die Benachrichtigung werden Sie von Inventum darüber informiert, ob eine Garantie gilt und ob Sie das Produkt zurückgeben müssen.
- Der Ersatz oder die Ausbesserung eines defekten Produktes oder eines seiner Geräteteile hat nicht eine Verlängerung der ursprünglichen Garantiefrist zur Folge.
- Produkte, die für einen Austausch oder eine Reparatur in Frage kommen, müssen leer und sauber sein.

Eine ausführliche Erläuterung der Garantiebedingungen und der ausgeschlossenen Artikel finden Sie auf der Website von Inventum '<https://www.inventum.eu/algemene-voorwaarden>'

Diese allgemeinen Garantie- und Kundendienstbedingungen gelten für Produkte der Marke Inventum, die nach dem 27. April 2022 gekauft wurden und für den Gebrauch innerhalb der Niederlande bestimmt sind.

Für Inventum-Produkte, die außerhalb der Niederlande, aber innerhalb eines EU-Mitgliedstaates verwendet werden, gelten die Garantiebestimmungen des jeweiligen Landes. Inventum bietet nur in den Niederlanden Garantie und Kundendienstleistungen durch einen Techniker für Haushaltsgeräte.

Als Verbraucher haben Sie einen gesetzlichen Anspruch auf ein einwandfrei funktionierendes Produkt. Geht das Produkt schneller kaputt, als Sie erwarten? Dies bedeutet, dass das Produkt nicht konform ist. In diesem Fall bietet das Gesetz Ihnen, dem Käufer, eine Reihe von Rechtsmitteln zu Ihrem Schutz. Dieser Rechtsschutz wird durch die oben genannte kommerzielle Garantie von Inventum für Inventum-Produkte, die innerhalb der Niederlande verwendet werden, nicht beeinträchtigt.

Inventum Huishoudelijke Apparaten B.V., Meander 901, 6825 MH Arnhem, Niederlande.

Table des matières



1	Introduction.....	48
2	Sécurité.....	48
3	Description.....	54
4	Installation.....	55
5	Utilisation.....	57
6	Nettoyage et entretien.....	58
7	Dépannage.....	59
8	Conditions générales de garantie et de service après-vente.....	60

1 Introduction

COMMENT UTILISER CE DOCUMENT

1. Lisez intégralement ce document. Assurez-vous de connaître et comprendre toutes les instructions.
2. Respectez les instructions de sécurité pour éviter les blessures et dommages pour l'appareil ou son environnement.
3. Exécutez intégralement les procédures et selon la séquence indiquée.
4. Conservez ce document dans un endroit sûr pour usage ultérieur. Ce document forme partie de l'appareil.

SYMBOLES UTILISÉS DANS CE DOCUMENT

Symbole de sécurité	Fonction	Description
	Avertissement	"Avertissement" implique une possibilité de blessure, parfois mortelle, si vous ne respectez pas les instructions.
	Attention	"Attention" implique une possibilité de dommages pour l'appareil si vous ne respectez pas les instructions.
	Note	"Note" offre des informations additionnelles.

2 Sécurité

INSTRUCTIONS GÉNÉRALES DE SÉCURITÉ

- Lisez intégralement le manuel d'instructions avant d'utiliser l'appareil.
- Rangez précautionneusement le manuel d'instructions pour référence ultérieure ou pour les propriétaires suivants.
- Utilisez cet appareil uniquement pour les fins décrites dans le manuel d'instructions.
- L'appareil est destiné uniquement à un usage domestique et dans un cadre ménager.

- Ne laissez jamais l'appareil sans surveillance pendant son utilisation.
- Le fabricant décline toute responsabilité pour les dommages causés par un usage inapproprié ou un fonctionnement incorrect.
-  **Avertissement :**
Danger d'asphyxie ! Les matériaux d'emballage sont dangereux pour les enfants. Conservez les matériaux d'emballage hors de portée des enfants.
- Cet appareil peut être utilisé par des enfants 8 ans ou plus et des personnes présentant des capacités physiques, sensorielles ou intellectuelles réduites, voire ne disposant pas des connaissances et de l'expérience nécessaires, sous la supervision d'une personne responsable ou avec des instructions d'usage de l'appareil en toute sécurité et en ayant compris les risques impliqués par un usage inapproprié.
- Les enfants ne doivent pas jouer avec l'appareil.
- Le nettoyage et la maintenance utilisateur ne doivent pas être effectués par des enfants sauf s'ils ont plus de 15 ans et bénéficient d'une supervision.
- Maintenez les enfants de moins de 8 ans à distance de sécurité de l'appareil et du câble d'alimentation secteur.

INSTRUCTIONS DE SÉCURITÉ POUR L'INSTALLATION

- Connectez l'appareil uniquement à une alimentation de courant alternatif via une prise secteur mise à la terre. Assurez-vous que la tension au domicile correspond à celle imprimée sur la plaque signalétique de l'appareil.
- Ne connectez pas la sortie à un conduit de fumée utilisé pour d'autres appareils.
- L'appareil peut uniquement être installé par un installateur certifié.
- Respectez les exigences d'installation.
- N'installez pas l'appareil en cas de dommage.

- Utilisez systématiquement le cordon et la fiche d'origine pour connecter l'appareil.
- La connexion électrique doit respecter la réglementation nationale et locale.
- La fiche secteur et la prise secteur doivent être systématiquement à portée.
- Si le dispositif est une unité au plafond, il doit systématiquement être amovible (ne scellez pas).
- Si le moteur peut être placé à l'extérieur (selon le modèle), n'oubliez pas qu'il doit rester systématiquement accessible pour inspection.
-  **Avertissement :** Cet appareil devrait être réparé uniquement par un service agréé. N'ouvrez pas le boîtier de l'appareil.
- Le fabricant décline toute responsabilité pour les dommages causés par un usage inapproprié ou un fonctionnement incorrect.

INSTRUCTIONS DE SÉCURITÉ POUR L'UTILISATION

-  **Avertissement :** **Danger de mort !** Risque d'empoisonnement par les gaz de conduit aspirés vers l'intérieur.

N'utilisez pas la hotte d'extraction sans ventilation suffisante en même temps qu'une cuisinière utilisant l'air de la pièce. Les cuisinières utilisant l'air d'une pièce (par exemple les appareils fonctionnant au gaz, à l'huile, au bois ou au charbon et d'autres appareils comme les chaudières et ballons d'eau chaude) soutirent l'air de combustion de la pièce et déchargent les gaz via une purge à l'extérieur. En combinaison avec une hotte d'extraction intégrée, l'air est soutiré hors de la cuisine et des pièces adjacentes. Si l'alimentation en air est insuffisante, un vide se crée. Les gaz toxiques de la purge sont à nouveau aspirés dans la zone de séjour. Assurez-vous systématiquement de la ventilation suffisante.

- Une admission d'air adéquate doit donc systématiquement être assurée.
- Un boîtier d'air mural d'admission/évacuation autonome n'assure pas la conformité avec la limite.

Un fonctionnement en toute sécurité est possible uniquement si l'aspiration partielle des lieux où l'appareil de génération de chaleur est installé ne dépasse pas 4 Pa (0,04 mbar). C'est possible lorsque l'air nécessaire à la combustion peut passer par les ouvertures qui ne peuvent pas être scellées, par exemple les portes, fenêtres, boîtiers d'air muraux d'admission / évacuation ou par d'autres moyens techniques.

En tout cas, consultez un installateur certifié. Il est capable d'apprécier le dispositif intégral de ventilation de la demeure et de suggérer des mesures de ventilation adaptées pour vous.

- Un fonctionnement sans restriction est possible si la hotte d'extraction marche exclusivement en mode circulation d'air.
- Respectez les normes locales d'extraction de l'air.
- N'utilisez pas l'appareil avec une minuterie externe ou un système de télécommande distinct.
- N'utilisez pas l'appareil sans le filtre à graisse.
- Ne vous appuyez pas sur l'appareil.
- Les éléments placés sur l'appareil peuvent chuter. Ne placez aucun objet sur l'appareil.
- Assurez-vous de la ventilation suffisante lorsque vous utilisez l'appareil en même temps que la table de cuisson au gaz.
- Nettoyez ou remplacez le filtre à graisse ou le filtre à charbon régulièrement. Vous créez un risque d'incendie.
- La cuisson avec de la graisse ou de l'huile sur un appareil sans surveillance peut s'avérer dangereuse et provoquer un incendie.



Note :

Un usage intensif peut entraîner une condensation sur l'appareil. Vous pouvez retirer facilement la condensation avec un chiffon sec.

-  **Avertissement :**
 - Risque d'incendie
 - Un excès de graisse dans le filtre à graisse peut provoquer un incendie.
 - Ne travaillez pas avec une flamme ouverte (flambée).
 - Utilisez systématiquement le filtre à graisse.

-  **Avertissement :**
 - Risque d'incendie
 - La cuisson avec de la graisse ou de l'huile sur un appareil sans surveillance peut s'avérer dangereuse et provoquer un incendie. N'éteignez pas avec de l'eau un incendie démarré par de la graisse ou de l'huile. Éteignez l'appareil et couvrez les flammes avec un couvercle ou une couverture anti-incendie.

-  **Avertissement :**



Risque de décharge électrique
N'utilisez pas l'appareil si la fiche, le cordon ou l'appareil est endommagé ou si l'appareil ne fonctionne pas correctement. Contactez le détaillant ou le Service après-vente. Ne remplacez pas la fiche ou le cordon vous-même.

-  **Avertissement :**

Risque de blessure !
Risque de piège de membres du corps à l'ouverture / fermeture du cache. N'entrez pas dans la zone derrière le panneau et maintenez vos doigts à l'écart des charnières.

-  **Avertissement :**
Danger dû au magnétisme !
Des aimants permanents sont insérés dans la façade de l'appareil. Ils pourraient affecter les implants électroniques, comme les stimulateurs cardiaques ou pompes à insuline. Les porteurs d'implants électroniques doivent rester à l'écart d'au moins 10 cm de l'avant de l'appareil.

INSTRUCTIONS DE SÉCURITÉ POUR LE NETTOYAGE ET LA MAINTENANCE

- N'utilisez pas un nettoyeur haute-pression ou à vapeur pour nettoyer l'appareil.
-  **Avertissement :**
 - Risque de décharge électrique
 - Assurez-vous que l'appareil est éteint lorsque vous effectuez des réparations ou le nettoyage.
- L'appareil doit être nettoyé au moins une fois par mois. Un défaut de nettoyage de l'appareil ou de remplacement des filtres peut déclencher un incendie.
- Le filtre à graisse devient chaud à l'usage. Après son fonctionnement, attendez au moins 30 minutes avant le nettoyage.
- L'appareil présente des arêtes saillantes. Faites attention durant le nettoyage et la maintenance.
-  **Précaution :**
Dompage de surface du fait d'un nettoyage incorrect.
 - N'utilisez pas de détergents abrasifs ou contenant de l'alcool.
 - Nettoyez les surfaces en acier inoxydable uniquement dans le sens du grain. N'utilisez aucun détergent pour acier inoxydable sur les commandes de l'opérateur.

- Les pièces défectueuses peuvent uniquement être remplacées par des pièces d'origine. C'est uniquement pour ces pièces que le fabricant est en mesure de garantir qu'elles respectent les exigences de sécurité.

PROTECTION ENVIRONNEMENTALE

L'appareil est écoénergétique. Économisez encore plus d'énergie en utilisant l'appareil à l'aide des conseils suivants. Découvrez aussi comment mettre votre appareil au rebut de manière écologique.

Économies d'énergie

- Assurez-vous que l'alimentation en air est suffisante durant la cuisson. De la sorte, la hotte d'extraction peut travailler avec efficacité tout en minimisant le bruit du fonctionnement.
- Ajustez la vitesse selon l'intensité des fumées de cuisson. Utilisez le mode surchauffeur uniquement si nécessaire. Une vitesse de ventilateur inférieure signifie une consommation d'énergie réduite.
- En cas de fumées de cuisson intensives, sélectionnez une vitesse supérieure à temps. Si les fumées de cuisson se sont déjà répandues dans la cuisine, la hotte d'extraction doit fonctionner plus longtemps.
- Arrêtez l'appareil dès qu'il n'est plus nécessaire.
- Éteignez les lampes dès qu'elles ne sont plus nécessaires.
- Nettoyez et, si nécessaire, remplacez le filtre à intervalles réguliers pour rehausser l'efficacité du système de ventilation et pour éviter le risque d'incendie.

Mise au rebut écologique



Note :

- Recyclage - DEEE
- Mettez l'emballage au rebut de manière écologique.
- Cet appareil est étiqueté selon la Directive européenne 2012/19/UE relative aux déchets des équipements électriques et électroniques (DEEE). La directive détermine le cadre de retour et de recyclage des appareils usagés applicable dans toute l'UE.

3 Description

USAGE PRÉVU

L'appareil sert à traiter l'air des fumées de cuisson. N'utilisez pas l'appareil à d'autres fins que celles décrites dans ce document.

HOTTE D'EXTRACTION INTÉGRÉE

(Figure 1)

A	Hotte d'extraction	D	Filtre à graisse
B	Éclairage	E	Panneau de commande
C	Couvercle		

PANNEAU DE COMMANDE

(Figure 2)

A	Bouton bas	D	Bouton minuteur
B	Bouton haut	E	Bouton de lampe
C	Affichage		

Élément	Fonction
Bouton bas	<ul style="list-style-type: none"> • Pour arrêter l'appareil. • Pour réduire la vitesse ou l'heure réglée.
Bouton haut	<ul style="list-style-type: none"> • Pour démarrer l'appareil. • Pour augmenter la vitesse ou l'heure réglée.
Affichage	Pour afficher le niveau de vitesse réglé et la durée réglée.
Bouton minuteur	Pour retarder l'arrêt de l'appareil.
Bouton de lampe	Pour activer /désactiver les lampes.

PRINCIPE DE FONCTIONNEMENT DE LA HOTTE D'EXTRACTION

(Figure 3)

L'appareil sert à gérer l'air des fumées de cuisson.

L'appareil peut être installé de deux manières différentes.

Extraction (A)

Les fumées de cuisson sont extraites vers l'extérieur.



Avertissement :

Ne connectez jamais un tuyau à un conduit contenant du gaz ou d'autres combustibles.

Recirculation (B)

Les fumées de cuisson traversent un filtre à plasma ou à charbon. Le filtre purifie les fumées et les recycle dans la cuisine.

Un bon débit d'air est nécessaire.

Informations additionnelles

-  **Note :**
Les nouvelles maisons peuvent ne pas disposer de ventilation vers l'extérieur.

- Pour la recirculation, il est nécessaire d'utiliser un filtre à plasma ou à charbon. Pour en savoir plus sur les différences entre les filtres à plasma et à charbon, veuillez visiter le site Web www.inventum.eu.

-  **Attention :**
Les filtres à charbon et le filtre à plasma ne sont pas inclus. Vous devez les commander séparément.

4 Installation

INSTRUCTIONS DE SÉCURITÉ POUR L'INSTALLATION

- Deux personnes sont nécessaires pour installer l'appareil.
- Portez des gants de sécurité. L'appareil présente des bords acérés.
- La distance entre le point le plus bas de l'appareil et une table de cuisson au gaz doit être au minimum de 75 cm et pour une table de cuisson à induction, électrique ou céramique, cette distance doit être de 65 cm.
- Respectez systématiquement le manuel de la table de cuisson ou de la cuisinière s'il indique une distance supérieure.



Avertissement :

- Risque de décharge électrique
- Utilisez systématiquement les vis ou fixations indiquées dans les instructions d'installation. À défaut, vous vous exposez à une décharge électrique.

DÉBALLAGE

1. Retirez l'emballage.
2. Examinez l'état de l'appareil.
3. Assurez-vous que la tension est identique à celle de la plaque signalétique.

PRÉPARATION POUR L'INSTALLATION

1. Marquez le mur / armoire de cuisine depuis le milieu de la table de cuisson. Assurez-vous de tenir compte de la distance minimum entre la table de cuisson et l'appareil plus la hauteur de l'appareil (A).
2. Déterminez la position du flexible. Sciez une ouverture (F) pour le flexible.

(Figure 4)



Note :

Le flexible présente un diamètre de 150 mm. L'ouverture doit donc être plus large de 10 mm que le flexible (160 mm).

3. Fixez le flexible sur le conduit d'extraction et laissez-le pendre.
4. Ouvrez le cache de l'appareil et retirez le filtre à graisse.

En retirant le filtre à graisse à l'avance, vous facilitez la fixation de l'appareil sur l'armoire de cuisine.

PRÉPARATION D'INSTALLATION DU FLEXIBLE POUR LE MODE EXTRACTION

Le flexible peut être installé soit via le mur, soit via le plafond.

Préparation d'installation du flexible via le mur

1. Percez un orifice (A) d'un diamètre de 160 mm dans le mur.

(Figure 5)

Préparation d'installation du flexible via le plafond

1. Percez un orifice (A) d'un diamètre de 160 mm dans le plafond.
2. Assurez-vous que l'orifice est positionné au minimum à 100 mm (B) du mur.

(Figure 6)

PRÉPARATION D'INSTALLATION DE LA PRISE SECTEUR

1. Marquez la position pour la prise secteur.

Placez la prise secteur dans l'armoire de cuisine ou juste au-dessus.

Assurez-vous de pouvoir atteindre la prise, si nécessaire, après l'installation.

INSTALLATION DE L'APPAREIL

Prérequis



- Tournevis



Avertissement :

Deux personnes sont nécessaires pour installer l'appareil.

Procédure

1. Placez l'appareil dans l'armoire de cuisine.
2. Ouvrez le cache de l'appareil.
3. Serrez les vis (A) sur les supports (B) pour fixer l'appareil sur l'armoire. Utilisez le tournevis.

(Figure 7)

4. Placez le filtre à graisse.
5. Fermez le couvercle.

INSTALLATION DU FLEXIBLE

1. Installez le flexible (A) sur l'appareil (B) et l'ouverture d'extraction (C). Utilisez les colliers de flexible.

(Figure 8)

CONNEXION DE L'APPAREIL



Précaution :

Pour effectuer une connexion fixe, assurez-vous qu'un interrupteur omnipolaire avec une séparation de contact minimum de 3 mm est installé sur le câble d'alimentation.

1. Assurez-vous que la tension de votre domicile correspond à celle imprimée de l'appareil.
2. Utilisez le cordon d'alimentation fourni pour connecter l'appareil à la prise secteur.

5 Utilisation

DÉMARRAGE DE L'APPAREIL

1. Il est conseillé de démarrer l'appareil quelques minutes avant de commencer la cuisson.
2. Touchez le bouton Haut pour démarrer l'appareil. L'appareil démarre à la vitesse 1 et l'affichage indique aussi 1.

RÉGLAGE DE VITESSE

1. Assurez-vous que l'appareil est allumé.
2. Utilisez le bouton haut pour augmenter la vitesse. L'affichage indique la vitesse réglée.
3. Utilisez le bouton bas pour réduire la vitesse. L'affichage indique la vitesse réglée.

UTILISATION DU MODE SURCHAUFFEUR

Le mode surchauffeur assure un surcroît de vitesse pour l'appareil.

1. Assurez-vous que l'appareil est allumé.
2. Utilisez le bouton haut pour augmenter la vitesse afin que l'affichage indique 4.

Le mode surchauffeur est alors actif pendant 5 minutes. Après 5 minutes, la vitesse revient à 3.

UTILISATION DU MODE ARRÊT AUTOMATIQUE

En mode arrêt automatique, l'appareil s'arrête automatiquement après une durée réglée.



Note :

Pour un aperçu de la durée de chaque niveau, voir la section *Durées d'arrêt automatique*.

1. Assurez-vous que l'appareil est allumé.
2. Réglez la vitesse.
3. Touchez le bouton minuteur pour démarrer. L'affichage fait clignoter 0.



Note :

Si vous ne sélectionnez pas un niveau dans les 20 secondes, l'appareil continue de fonctionner.

4. Utilisez le bouton haut ou le bouton bas pour sélectionner le niveau.
5. Touchez le bouton minuteur pour confirmer le réglage.
L'affichage indique la vitesse réglée et un point clignotant.
6. Touchez à nouveau le bouton minuteur pour annuler le mode.

DURÉES D'ARRÊT AUTOMATIQUE

Niveau	Temps [min.]
1	10
2	20
3	30
4	40
5	50
6	60
7	70
8	80
9	90

UTILISATION DES LAMPES

1. Touchez le bouton de lampe pour activer /désactiver les lampes.
2. Maintenez le bouton de lampe pour atténuer les lampes.

ARRÊT DE L'APPAREIL



Note :

Assurez-vous que l'appareil fonctionne encore 5 à 10 minutes après la fin de la cuisson.

1. Touchez le bouton diminuer pour arrêter l'appareil.

6 Nettoyage et entretien

INSTRUCTIONS DE SÉCURITÉ POUR LE NETTOYAGE ET LA MAINTENANCE



Avertissement :

Nettoyez l'appareil et les filtres à graisse régulièrement. À défaut, vous pourriez causer un incendie.



Précaution :

Assurez-vous que l'appareil est éteint et que la fiche secteur est retirée de la prise secteur.



Précaution :

N'utilisez pas de détergents abrasifs ou contenant de l'alcool.

NETTOYAGE DE L'APPAREIL

1. Nettoyez l'intérieur et l'extérieur de l'appareil. Utilisez de l'eau chaude et un détergent doux.
2. Nettoyez le panneau de commande de l'appareil. Utilisez un chiffon humide.

NETTOYAGE DU FILTRE À GRAISSE



Note :

Le filtre à graisse doit être nettoyé lorsque l'affichage indique F (après 220 heures de fonctionnement).

1. Ouvrez le cache de l'appareil.
2. Poussez le loquet (A).
3. Soutenez le filtre à graisse (B) et retirez-le de l'appareil.
4. Nettoyez le filtre à graisse. Utilisez de l'eau chaude et un détergent doux.
5. Si nécessaire, nettoyez le filtre à graisse au lave-vaisselle. Utilisez un programme à basse température.

(Figure 9)



Note :

Le filtre à graisse peut changer de couleur après le nettoyage. C'est normal.

6. Assurez-vous que le filtre à graisse est sec avant de l'installer.

REPLACEMENT DE FILTRE À CHARBON (OPTION)



Note :

Le filtre à graisse doit être remplacé lorsque l'affichage indique C (après 100 heures de fonctionnement) ou tous les 4 mois.



Note :

Cette procédure est uniquement valide si vous avez installé le filtre à charbon avec votre appareil.

1. Ouvrez le cache de l'appareil.
2. Retirez le filtre à graisse.
3. Remplacez le filtre à charbon (A).
4. Installez le filtre à graisse.

(Figure 10)

REPLACEMENT DE LA LAMPE



Note :

Cet appareil est équipé des bandes d'éclairage LED. Elles offrent une vie utile prolongée. Si une bande d'éclairage LED est grillée, elle doit être remplacée par une personne qualifiée pour éviter tout danger. Contactez le service Entretien d'Inventum.

RÉINITIALISATION D'UN INDICATEUR DE SATURATION

Les commandes de l'appareil présentent occasionnellement un indicateur sur l'affichage à des intervalles de nettoyage et de remplacement spécifiques.

1. Assurez-vous que l'appareil est éteint.
2. Appuyez sur le bouton minuteur pendant quelques secondes pour réinitialiser un indicateur de saturation.

7 Dépannage

PROCÉDURE DE DÉPANNAGE GÉNÉRALE

1. Tentez de trouver une solution au problème à l'aide de la table de dépannage.
2. Si vous ne trouvez pas de solution au problème, contactez. Inventum-servicedienst.

TABLEAU DE DÉPANNAGE

Problème	Cause possible	Solution possible
Le moteur ne fonctionne pas.	La fiche secteur n'est pas connectée.	Connectez la fiche secteur.
	Aucune alimentation secteur.	<ul style="list-style-type: none">• Vérifiez si la fiche secteur est bien connectée à la prise secteur.• Assurez-vous que l'alimentation secteur est en marche.
	Problème avec le fusible.	Vérifiez le boîtier de fusible.
L'appareil ne fonctionne pas correctement ou émet un son inhabituel.	Les dimensions de la sortie sont incorrectes.	Assurez-vous d'utiliser les dimensions correctes durant l'installation. Voir le chapitre <i>Installation</i> .
	La sortie présente un blocage.	Retirez le blocage.
	Le filtre à graisse est sale.	Nettoyez le filtre à graisse. Voir la section <i>Nettoyage du filtre à graisse</i> .
	Le filtre à charbon est usagé.	Remplacez le filtre à charbon. Voir la section <i>Remplacement de filtre à charbon (option)</i> .

8 Conditions générales de garantie et de service après-vente

5 ans de garantie Inventum I

1. Une garantie complète de fabrication de 5 ans est accordée au consommateur pour tous les produits d'Inventum.
2. Durant cette période, une pièce ou un produit défectueux, rendant impossible le fonctionnement normal du produit ou de la pièce impossible, bénéficie systématiquement d'une réparation à titre gratuit ou, si une réparation est impossible ou n'assure pas une solution, d'un remplacement (par des produits identiques ou équivalents). L'appréciation en revient à Inventum.
3. Pour déposer une réclamation au titre de la garantie Inventum de 5 ans, vous devez, dans les deux mois de la découverte de la panne ou défaillance, soit retourner le produit à la boutique où vous l'avez acheté, soit contacter le service clientèle Inventum à l'aide du formulaire à l'adresse <https://www.inventum.eu/service>.
4. La période de garantie commence à courir à la date mentionnée sur le reçu d'achat original du produit.
5. Afin d'invoquer la garantie, vous devez systématiquement envoyer une copie de la preuve d'achat initiale avec la demande d'entretien et présenter la preuve d'achat initiale au technicien d'entretien.
6. La garantie de 5 ans s'applique seulement à un usage ménager normal des produits Inventum aux Pays-Bas.

Exclusions de garantie

1. La garantie Inventum de 5 ans ne s'applique pas dans les cas suivants : usure et vieillissement normaux, consommables, usage inapproprié, maintenance insuffisante ou incorrecte, assemblage et installation de l'appareil incorrects ou inexpérimentés, réparations par des tiers sans autorisation, usage commercial ou professionnel, numéro de série manquant et dommage imputable à une cause externe. Cette énumération n'est pas exhaustive.
2. Les produits déclassés et ceux intégrés dans une salle d'exposition ne sont pas couverts par la garantie Inventum de 5 ans. Tout dommage cosmétique, comme des bosses, éraflures et traces légères, est exclu d'une quelconque garantie.

Signalement des dysfonctionnements sur les produits Inventum

1. Les pannes ou défauts des produits Inventum peuvent être signalés à l'aide du formulaire de demande d'entretien du site Web <https://www.inventum.eu/service> ou via le vendeur du produit.
2. Une copie de la preuve d'achat initiale doit être incluse avec la demande.

3. Le service Entretien d'Inventum détermine si le produit doit être réparé ou remplacé sur le fondement de la demande et du reçu d'achat.

Important à savoir

- Les produits envoyés sans notification préalable ne sont pas acceptés. Suite à la notification, Inventum vous indique si la garantie est applicable, ou non, et si vous devez retourner le produit.
- Le remplacement ou la réparation d'un produit défectueux ou de l'une de ses pièces défectueuse n'entraîne pas un prolongement de la période de garantie initiale.
- Les produits éligibles pour un remplacement ou une réparation doivent être vidés et propres.

Pour une explication détaillée des conditions de garantie et des éléments qui en sont exclus, veuillez visiter le site Web d'Inventum '<https://www.inventum.eu/algemene-voorwaarden>'

Ces conditions générales de garantie et d'entretien s'appliquent aux produits de la marque Inventum achetés après le 27 avril 2022 et pour un usage prévu aux Pays-Bas.

Pour les produits Inventum utilisés hors des Pays-Bas mais dans un état membre de l'UE, les règles de la garantie du pays en question sont applicables. Inventum assure la garantie et l'entretien par un technicien produits blancs uniquement aux Pays-Bas.

En tant que consommateur, la loi vous donne droit à un produit en bon état de fonctionnement. Le produit a-t-il connu une panne plus tôt que prévu ? Cela implique un défaut de conformité du produit. En ce cas, la loi vous offre, en tant qu'acheteur, plusieurs recours juridiques pour votre protection. Cette protection juridique n'est pas affectée par la garantie commerciale susmentionnée et accordée par Inventum sur les produits Inventum utilisés aux Pays-Bas.

Inventum Huishoudelijke Apparaten B.V., Meander 901, 6825 MH Arnhem, Pays-Bas.

INVENTUM

AKI6015RVS/02.0524

Wijzigingen en drukfouten voorbehouden
Änderungen und Druckfehler vorbehalten
Sous réserve de modification
Modifications and errors reserved

INVENTUM

**Inventum Huishoudelijke
Apparaten B.V.**

Postbus 5023
6802 EA Arnhem

www.inventum.eu

facebook.com/inventum1908
pinterest.com/inventum1908
youtube.com/inventum1908
instagram.com/inventum1908



www.inventum.eu

