



BS9900B

BS9900T

NBP9S831AB

NBP9S831AT

TP9SB83FAB

TP9SB83FAT

NL Gebruiksaanwijzing | **Stoomoven**

3

FR Notice d'utilisation | **Four vapeur**

29



INSTALLATIE / INSTALLATION

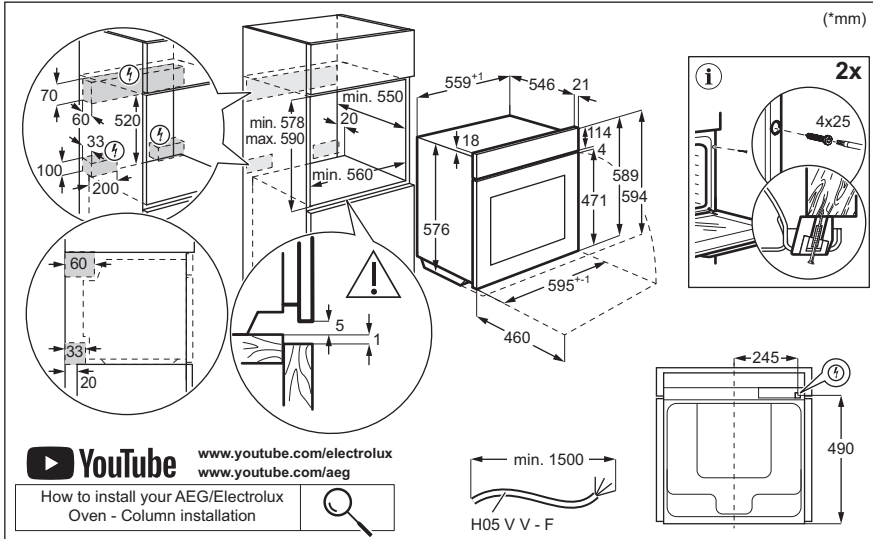
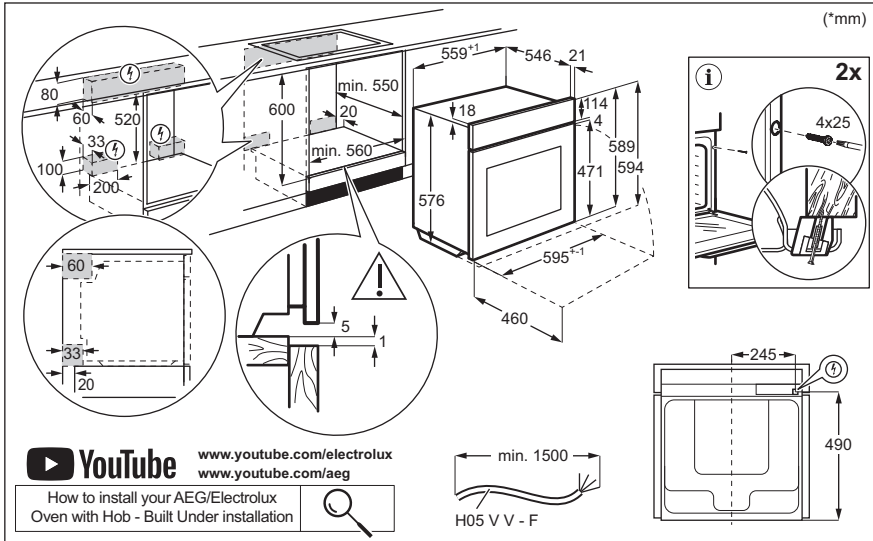

Welkom bij AEG! Hartelijk dank dat je voor onze apparatuur hebt gekozen.



Advies over gebruik, brochures, het oplossen van problemen, service- en reparatie-informatie:

www.aeg.com/support

Wijzigingen voorbehouden.

INHOUDSOPGAVE

1. VEILIGHEIDSINFORMATIE.....	3
2. VEILIGHEIDSVOORSCHRIFTEN.....	5
3. BESCHRIJVING VAN HET PRODUCT.....	8
4. BEDIENINGSPANEEL.....	8
5. VOOR HET EERSTE GEBRUIK.....	9
6. DAGELIJKS GEBRUIK.....	10
7. EXTRA FUNCTIES.....	15
8. KLOKFUNCTIES.....	15
9. DE ACCESSOIRES GEBRUIKEN.....	16
10. AANWIJZINGEN EN TIPS.....	18
11. ONDERHOUD EN REINIGING.....	21
12. PROBLEEMOPLOSSING.....	24
13. ENERGIEZUINIGHEID.....	26
14. MILIEUBESCHERMING.....	28

1. ⚠ VEILIGHEIDSINFORMATIE

Lees zorgvuldig de meegeleverde instructies voor installatie en gebruik van het apparaat. De fabrikant is niet verantwoordelijk voor verwondingen of schade die voortvloeit uit de onjuiste installatie of het onjuiste gebruik. Bewaar de instructies altijd op een veilige, toegankelijke plek voor toekomstig gebruik.

1.1 De veiligheid van kinderen en kwetsbare personen

- Dit apparaat kan worden gebruikt door kinderen van 8 jaar en ouder en door mensen met een beperkt lichamelijk, zintuiglijk of verstandelijk vermogen of een gebrek aan ervaring en kennis, indien zij onder toezicht staan of instructies hebben gekregen over het veilig gebruiken van

het apparaat en indien zij de gevaren begrijpen. Kinderen jonger dan 8 jaar en personen met zware en complexe beperkingen dienen altijd uit de buurt van het apparaat te worden gehouden, tenzij ze voortdurend onder toezicht staan.

- Houd toezicht op kinderen, om te voorkomen dat zij gaan spelen met het apparaat en mobiele apparaten met de app.
- Houd alle verpakking uit de buurt van kinderen en gooi het op passende wijze weg.
- **WAARSCHUWING:** Het apparaat en de toegankelijke onderdelen ervan worden heet tijdens het gebruik. Houd kinderen en huisdieren uit de buurt van het apparaat tijdens het gebruik en bij het afkoelen.
- Als het apparaat is voorzien van een kinderslot, dient dit te worden geactiveerd.
- Kinderen mogen zonder toezicht geen reinigings- en onderhoudswerkzaamheden aan het apparaat uitvoeren.

1.2 Algemene veiligheid

- Dit apparaat is uitsluitend bestemd om mee te koken.
- Dit apparaat is bedoeld voor binnenshuis huishoudelijk gebruik.
- Dit apparaat kan worden gebruikt in kantoren, hotelkamers, bed & breakfast-kamers, boerderijgasthuizen en andere soortgelijke accommodaties waar dergelijk gebruik de (gemiddelde) huishoudelijke gebruiksniveaus niet overschrijdt.
- Alleen een erkende installatietechnicus mag dit apparaat installeren en de kabel vervangen.
- Gebruik het apparaat niet voordat u het in de ingebouwde constructie installeert.
- Trek de stekker van het apparaat uit het stopcontact voordat u welke soort onderhoud dan ook gaat uitvoeren.
- Als het netsnoer beschadigd is, moet de fabrikant, een erkend servicecentrum of een gekwalificeerde persoon

deze vervangen teneinde gevaarlijke situaties met elektriciteit te voorkomen.

- **WAARSCHUWING:** Zorg ervoor dat het apparaat is uitgeschakeld voordat u de lamp vervangt om elektrische schokken te voorkomen.
- **WAARSCHUWING:** Het apparaat en de toegankelijke onderdelen ervan worden heet tijdens het gebruik. Zorg ervoor dat je de verwarmingselementen of het oppervlak van de apparaatruimte niet aanraakt.
- Gebruik altijd ovenhandschoenen om accessoires of ovenschalen te verwijderen of erin te plaatsen.
- Gebruik alleen de voedselsensor (kerntemperatuursensor) die voor dit apparaat wordt aangeraden.
- Om de inschuifrailen te verwijderen trek eerst de voorkant van de inschuifrail en dan de achterkant uit de zijwanden. Plaats de inschuifrails in omgekeerde volgorde.
- Gebruik geen stoomreiniger om het apparaat schoon te maken.
- Gebruik nooit agressieve reinigingsmiddelen of scherpe metalen schrapers om de glazen deur schoon te maken. Deze kunnen krassen veroorzaken op het oppervlak, waardoor het glas zou kunnen breken.

2. VEILIGHEIDSVOORSCHRIFTEN

2.1 Installeren

WAARSCHUWING!

Alleen een erkende installatietechnicus mag dit apparaat installeren.

- Verwijder alle verpakkingsmaterialen.
 - Installeer en gebruik geen beschadigd apparaat.
 - Volg de installatie-instructies die op onze website staan.
 - Pas altijd op bij verplaatsing van het apparaat, want het is zwaar. Gebruik altijd veiligheidshandschoenen en gesloten schoeisel.
 - Trek het apparaat nooit aan de handgreep van zijn plaats.
- Installeer het apparaat op een veilige en geschikte plaats die aan alle installatie-eisen voldoet.
 - Houd de minimumafstand naar andere apparaten en units in acht.
 - Controleer, voordat je het apparaat monteert, of de ovendeur onbelemmerd open is.
 - Het apparaat is uitgerust met een elektrisch koelsysteem. Het moet worden gebruikt met de elektrische voeding.

2.2 Elektrische aansluiting

WAARSCHUWING!

Gevaar voor brand en elektrische schokken.

- Alle elektrische aansluitingen moeten door een gediplomeerd elektromonteur worden gemaakt.
- Dit apparaat moet worden aangesloten op een geaard stopcontact.
- Zorg ervoor dat de parameters op het vermogensplaatje overeenkomen met elektrische vermogen van de netstroom.
- Gebruik altijd een juist geïnstalleerd schokbestendig stopcontact.
- Gebruik geen adapters met meerdere stekkers en verlengkabels.
- Zorg dat u de netstekker en het netsnoer niet beschadigt. Indien de voedingskabel moet worden vervangen, dan moet dit gebeuren door onze Klantenservice.
- Laat de stroomkabel niet in aanraking komen met de deur van het apparaat of de niche onder het apparaat, met name niet als deze werkt of als de deur heet is.
- De schokbescherming van delen onder stroom en geïsoleerde delen moet op zo'n manier worden bevestigd dat het niet zonder gereedschap kan worden verplaatst.
- Steek de stekker pas in het stopcontact als de installatie is voltooid. Zorg ervoor dat het netsnoer na installatie bereikbaar is.
- Als het stopcontact los zit, mag u de stekker niet in het stopcontact steken.
- Trek niet aan het netsnoer om het apparaat los te koppelen. Trek altijd aan de stekker.
- Gebruik enkel correcte isolatievoorzieningen: stroomonderbrekers, zekeringen (schroefzekeringen moeten uit de houder worden verwijderd), aardlekschakelaars en contactgevers.
- De elektrische installatie moet een isolatieapparaat bevatten waardoor het apparaat volledig van het lichtnet afgesloten kan worden. Het isolatieapparaat moet een contactopening hebben met een minimale breedte van 3 mm.

- Dit apparaat wordt geleverd met een stekker en een netsnoer.

2.3 Gebruik

WAARSCHUWING!

Gevaar voor letsel, brandwonden, elektrische schokken of een explosie.

- De specificatie van dit apparaat niet wijzigen.
- Zorg ervoor dat de ventilatieopeningen niet geblokkeerd worden.
- Laat het apparaat tijdens de werking niet onbeheerd achter.
- Schakel het apparaat na elk gebruik uit.
- Wees voorzichtig met het openen van de deur van het apparaat wanneer het apparaat in werking is. Er kan hete lucht vrijkomen.
- Gebruik het apparaat niet met natte handen of als het contact maakt met water.
- Oefen geen druk uit op de open deur.
- Gebruik het apparaat niet als werkblad of als opslagoppervlak.
- Open de deur van het apparaat voorzichtig. Het gebruik van ingrediënten met alcohol kan een mengsel van alcohol en lucht veroorzaken.
- Laat geen vonken of open vlammen in contact met het apparaat komen wanneer u de deur opent.
- Gebruik altijd glas en potten die zijn goedgekeurd voor conserveringsdoeleinden.
- Plaats geen ontvlambare producten of artikelen die vochtig zijn met ontvlambare producten in, bij of op het apparaat.
- Deel uw wifi-wachtwoord niet.

WAARSCHUWING!

Risico op schade aan het apparaat.

- Om schade of verkleuring van het email te voorkomen:
 - plaats ovenschalen of andere voorwerpen niet rechtstreeks op de bodem van het apparaat.
 - leg geen aluminiumfolie op de bodem van de ruimte in het apparaat.
 - plaats geen water direct in het hete apparaat.

- bewaar geen vochtige gerechten en voedsel in het apparaat nadat u klaar bent met koken.
- wees voorzichtig bij het verwijderen of bevestigen van accessoires.
- Verkleuring van het email of roestvrij staal is niet van invloed op de werking van het apparaat.
- Gebruik een diepe pan voor vochtige taarten. Vruchtensappen veroorzaken vlekken die permanent kunnen zijn.
- Kook altijd met de deur van het apparaat gesloten.
- Als het apparaat achter een meubelpaneel gemonteerd is (bijv. een deur), zorg er dan voor dat de deur nooit gesloten is als het apparaat in werking is. Warmte en vocht kunnen achter een gesloten meubelpaneel ophopen en schade aan het apparaat, de behuizing of de vloer veroorzaken. Sluit het meubelpaneel niet tot het apparaat compleet is afgekoeld na gebruik.

2.4 Onderhoud en reinigen

WAARSCHUWING!

Gevaar voor letsel, vuur of schade aan het apparaat.

- Schakel het apparaat uit en trek de stekker uit het stopcontact voordat je onderhoudshandelingen verricht.
- Zorg ervoor dat het apparaat koud is. Het risico bestaat dat de glasplaten breken.
- Vervang de glasplaten van de deur onmiddellijk als ze beschadigd zijn. Neem contact op met de erkende servicedienst.
- Wees voorzichtig wanneer u de deur van het apparaat verwijdert. De deur is zwaar!
- Reinig het apparaat regelmatig om te voorkomen dat het materiaal van het oppervlak achteruitgaat.
- Reinig het apparaat met een vochtige zachte doek. Gebruik alleen neutrale schoonmaakmiddelen. Gebruik geen schuurmiddelen, schuurponsjes, oplosmiddelen of metalen voorwerpen.
- Volg als u een ovenspray gebruikt de veiligheidsinstructies op de verpakking.

2.5 Bereiding met stoom

WAARSCHUWING!

Gevaar voor brandwonden en schade aan het apparaat.

- Vrijgekomen stoom kan brandwonden veroorzaken:
 - Wees voorzichtig met het openen van de deur van het apparaat als de functie is geactiveerd. Er kan stoom vrijkomen.
 - De deur van het apparaat voorzichtig openen na de bereiding met stoom.

2.6 Binnenverlichting

WAARSCHUWING!

Gevaar voor elektrische schokken.

- Met betrekking tot de lamp(en) in dit product en reserve lampen die afzonderlijk worden verkocht: Deze lampen zijn bedoeld om bestand te zijn tegen extreme fysieke omstandigheden in huishoudelijke apparaten, zoals temperatuur, trillingen, vochtigheid, of zijn bedoeld om informatie te geven over de operationele status van het apparaat. Ze zijn niet bedoeld voor gebruik in andere toepassingen en zijn niet geschikt voor verlichting in huishoudelijke ruimten.
- Dit product bevat een lichtbron van energie-efficiëntieklasse G.
- Gebruik alleen lampjes met dezelfde specificaties.

2.7 Service

- Neem contact op met de erkende servicedienst voor reparatie van het apparaat.
- Gebruik alleen originele reserveonderdelen.

2.8 Verwijdering

WAARSCHUWING!

Gevaar voor letsel of verstikking.

- Neem contact op met uw plaatselijke overheid voor informatie over het afvoeren van het apparaat.

- Haal de stekker uit het stopcontact.

- Snijd het netsnoer vlak bij het apparaat af en gooi het weg.

3. BESCHRIJVING VAN HET PRODUCT

3.1 Algemeen overzicht

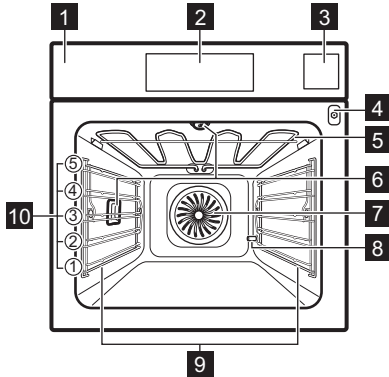

- 1** Bedieningspaneel
- 2** Display
- 3** Waterreservoir
- 4** Opening voor de voedselsensor
- 5** Verwarmingselement

- 6** Lamp
- 7** Ventilator
- 8** Uitgang ontkalkingsleiding
- 9** Inschuifrails, verwijderbaar
- 10** Inzetniveaus

3.2 Accessoires

Toebehoren verkrijgbaar afhankelijk van het model. Scan de QR-code om te controleren hoe u accessoires gebruikt die bij uw apparaat zijn geleverd. Je kunt optionele accessoires afzonderlijk bestellen. Neem voor meer informatie contact op met je plaatselijke leverancier.



4. BEDIENINGSPANEEL

4.1 Overzicht bedieningspaneel

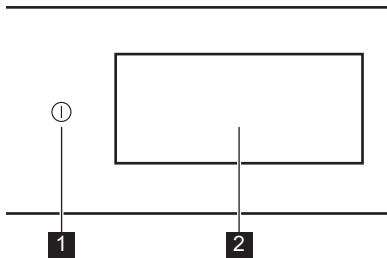

- 1** Aan / Uit Houd ingedrukt om het apparaat in en uit te schakelen.
- 2** Display Geeft de huidige instellingen van het apparaat weer.







Het bedieningspaneel biedt toegang tot verschillende kookfuncties en gerechten. Het geeft ook de informatie weer over de huidige bedrijfsstatus.

4.2 Display

Het display is volledig interactief, scrolbaar en onderverdeeld in gedefinieerde secties. U kunt over het scherm vegen om naar links of rechts te navigeren.

- OK Om de selectie/instelling te bevestigen.
- > < Om naar het volgende of vorige niveau in het menu te navigeren.
- ^ v Om extra instellingen te openen en aan te passen.

	Om huidige instellingen op te slaan in: Favorieten.
	Om huidige instellingen te verwijderen in: Favorieten.
	Ga als volgt naar het menu: Instellingen.
	Om de verlichting in en uit te schakelen.
	Om de opties in en uit te schakelen.
	De deur van het apparaat is vergrendeld.
	Geluidsalarm functie is geactiveerd.
	Geluidsalarm en stop met koken functie is geactiveerd.

	Alleen pop-up bericht is ingeschakeld.
	Uitgestelde start functie is geactiveerd.
	Om het pop-upbericht te sluiten of de instelling te annuleren.
	Wi-Fi verbinding is ingeschakeld.
	Wi-Fi verbinding is uitgeschakeld.
	Bediening op afstand wordt ingeschakeld.
	Functie met energiebesparende modus.

5. VOOR HET EERSTE GEBRUIK

WAARSCHUWING!

Raadpleeg de hoofdstukken Veiligheid.

5.1 Eerste verbinding

Het display toont een welkomstbericht na de eerste verbinding. Je kunt kiezen tussen het starten of overslaan van het onboardingsproces. De instellingen kunnen opnieuw worden bekeken en gewijzigd wanneer dat nodig is.

Pas de instellingen aan: Taal, Dagtijd, Waterhardheid, Draadloze verbinding.

5.2 Draadloze verbinding

Het apparaat maakt een Wi-Fi-netwerkverbinding en koppeling van mobiele apparaten mogelijk. U kunt meldingen ontvangen en uw apparaat bedienen en controleren vanaf het mobiele apparaat.

Om het apparaat te verbinden hebt u het volgende nodig:

- Draadloos netwerk met internetverbinding.
 - Mobiel apparaat dat is verbonden met hetzelfde draadloze netwerk.
1. Scan de QR-code op de achterkant om de app te downloaden. Je kunt de app ook rechtstreeks downloaden vanuit de app store.

2. Volg de onboardings-instructies van de app.
3. Het apparaat inschakelen.
4. Druk op het display om het menu te openen en druk op  Instellingen / Aansluitingen.
5. Druk op om in of uit te schakelen: Wi-Fi. De draadloze module van het apparaat start binnen 90 sec

Frequentie	2.4 GHz WLAN : 2400 - 2483.5 MHz
	Bluetooth : 2400 - 2483.5 MHz
Maximaal vermogen	2.4 GHz WLAN : EIRP < 20 dBm (100 mW)
	Bluetooth : EIRP < 20 dBm (100 mW)
Protocol	2.4 GHz WLAN : IEEE 802.11bgn

5.3 Softwarelicenties

De software in dit product bevat componenten die zijn gebaseerd op gratis software en opensourcesoftware. AEG erkent de bijdragen van de gemeenschappen voor open software en robotica aan het ontwikkelingsproject.

Om toegang te krijgen tot de broncode van deze componenten van gratis software en opensourcesoftware waarvan de licentievoorwaarden publicatie vereisen, en

om de volledige auteursrechtinformatie en toepasselijke licentievoorwaarden ervan te bekijken, ga je naar: <http://aeg.opensoftwarerepository.com> (map NIU6).

5.4 Eerste keer voorverwarmen en reinigen

Warm het lege apparaat voor voordat u het voor de eerste keer gebruikt en voordat het met etenswaren in contact komt. Het apparaat kan een onaangename geur en rook afgeven. Ventileer de kamer tijdens het voorverwarmen.

1. Haal alle accessoires en verwijderbare inschuifrails uit het apparaat.
2. Ga naar het menu en selecteer: Functies.
3. Stel de -functie  in. Stel de maximumtemperatuur in. Laat het apparaat 1 u werken.
4. Stel de functie  in. Stel de maximumtemperatuur in. Laat het apparaat 15 min werken.
5. Schakel het apparaat uit en wacht tot het is afgekoeld.
6. Reinig het apparaat en de accessoires uitsluitend met een microvezeldoek, warm water en een mild reinigingsmiddel.
7. Plaats de accessoires en de verwijderbare inschuifrails terug in hun oorspronkelijke positie.

5.5 Instellen: Waterhardheid





Als u de stekker van het apparaat in het stopcontact steekt, dan moet u de waterhardheid instellen.

Gebruik het testpapier of neem contact op met uw waterleverancier om het waterhardheidsniveau te controleren.

1. Plaats het testpapier ongeveer 1 sec in kraanwater. Plaats het testpapier niet onder lopend water.
2. Schud het testpapier om eventueel resterend water te verwijderen.
3. Controleer na 1 min de waterhardheid aan de hand van de onderstaande tabel.
4. Stel het waterhardheidsniveau in  Instellingen / Instelling / Waterhardheid.

De kleuren van het testpapier blijven veranderen. Controleer de waterhardheid binnen 1 min na het testen.

De tabel toont het waterhardheidsbereik met het bijbehorende waterclassificatie. Pas het waterhardheidsniveau aan volgens de tabel.

Waterhardheidsniveau	Testpapier
1 - zacht	
2 - gematigd hard	
3 - hard	
4 - zeer hard	

6. DAGELIJKS GEBRUIK



WAARSCHUWING!

Raadpleeg de hoofdstukken Veiligheid.

6.1 Menu

Druk op het display of op de knop Aan / Uit om naar het menu te gaan.

- Home
- Functies
- Gerechten
- Instellingen

6.2 Home

Het submenu bevat programma's, functies, schalen en instellingen.

6.3 Functies

Het submenu bevat een lijst met kookfuncties.

De lijst met functies kan variëren afhankelijk van de softwareversie.

1. Ga naar het menu en selecteer: Functies.

2. Selecteer de verwarmingsfunctie.
3. Pas de instellingen aan.
4. Druk op **START**. U kunt de sensor op elk gewenst moment voor of tijdens het koken aansluiten. Raadpleeg het hoofdstuk "De accessoires gebruiken, voedselsensor".
5. \wedge - druk hierop om de instellingen tijdens het koken aan te passen.
6. **STOP** - druk hierop om de verwarmingsfunctie uit te schakelen.



Snel Voorverwarmen is alleen beschikbaar voor een aantal verwarmingsfuncties. Voor meer informatie over voorverwarmingsopties raadpleegt u het hoofdstuk "Dagelijks gebruik", Instellingen, submenu: Voorkeuren.



Boven

Intense hitte voor snel bruinen aan de bovenkant.



Onder

Bak de bodem van het voedsel gelijkmatig bruin. Goed voor pizza's of taarten, maar ook voor het afwerken van taarten of quiches. Verwarm de oven voor en gebruik het laagste niveau.



Hetelucht

Gelijkmatig bakken en koken op meerdere niveaus. Stel een lagere temperatuur in dan voor Boven en onder.



Boven en onder

Bakken en garen op één niveau.



Hetelucht & boven

Braad grotere stukken vlees en gevogelte met botten voor malse resultaten en een knapperig oppervlak.



Hetelucht & onder

Krokante bodem met gelijkmatige bruining.



Hetelucht, boven en onder

Voor kant-en-klaar gerechten zonder voorverwarmen.



Steamify

Afstemmen van de juiste hoeveelheid stoom met geselecteerde temperatuur.



ProSteam

Krijg malse resultaten en een knapperig oppervlak met combinatie van stoom en warmte. Prima voor groenten, stoofschotels, en vlees.



Ventilator voor warmtebesparing

Energiebesparend bakken op één niveau.



Stoom

Continue stoom voor gezond en smaakvol eten.



Opwarmen

Deze functie warmt restjes opnieuw zachtjes op met stoom.



Grillen

Gelijkmatig bruin en knapperig oppervlak.



SousVide

Kookt vacuüm afgesloten voedsel bij exacte temperatuur voor optimale smaak en textuur.



Deeg laten rijzen

Geoptimaliseerde temperatuur voor snel rijzen.



Opfrissen

Geef een verse geur en een zachte binnenkant terug aan brood of baksels van een dag oud.



Ontdooien

Langzaam ontdooien voor verdere bereiding.



Stoven

Verkrijg malse, sappige stoofschotels door de ingrediënten allemaal samen te laten sudderen.



Braadstuk

Krijg een knapperige buitenkant en een malse binnenkant voor vlees, gevogelte, of groenten.



Langzaam garen

Langzaam garen verlengt de kooktijd, maar je krijgt een beter kookresultaat. Voordat u het vlees in de oven legt, moet u het dichtschroeien.



Inmaken

Geoptimaliseerde temperatuur voor snel rijzen. Plaats de potten op een met water gevulde bakplaat.



Borden warmen.

Voorverwarmen van borden.



Warm houden

Houd gerechten warm om geserveerd te worden. Houd er rekening mee dat sommige gerechten kunnen blijven koken en drogen terwijl ze warm worden gehouden. Bedek de schalen indien nodig.



Dehydrateren

Droog fruit, kruiden en groenten gelijkmatig bij een lage temperatuur. Open de deur af en toe tijdens het drogen om het droogresultaat te verbeteren.



De lamp kan tijdens sommige verwarmingsfuncties automatisch uitschakelen als de temperatuur onder de 80 °C komt.

6.4 Gerechten

Gerechten submenu bestaat uit een reeks programma's die zijn ontworpen voor speciale gerechten. Elk gerecht in dit submenu is voorzien van een geschikte instelling. De tijd en temperatuur kunnen tijdens het koken worden aangepast.

Voor sommige gerechten kunt u ook koken met Voedselsensor.

1. Ga naar het menu en selecteer: Gerechten.
2. Kies een gerecht of een voedseltype.
3. Pas de instellingen aan volgens de kookvoorkeuren. Pas de hoogte aan. Optie is beschikbaar voor geselecteerd serviesgoed. Druk op **OK**.
4. Plaats het voedsel in het apparaat volgens de instructies op het scherm.
5. Druk op **START**.

Als de functie is afgelopen, controleert u of het voedsel klaar is. Verleng de bereidingstijd indien nodig.

6.5 Favorieten



Deze functionaliteit is alleen beschikbaar voor bepaalde modellen.

U kunt maximaal 20 van uw favoriete instellingen opslaan, zoals

verwarmingsfunctie, gerecht of reinigingsfunctie.

Om de instelling op te slaan, selecteert u de gewenste instelling en drukt u op .

Selecteer: Favorieten

1. Ga naar het menu en druk op: Home en verplaats de schuifbalk naar rechts.
2. Druk op: Bekijk je favorieten. om de opgeslagen instellingen te controleren.
3. Selecteer een van de opgeslagen instellingen.
4. Druk op **START** om te beginnen met koken.

Verwijderen: Favorieten

1. Ga naar het menu en selecteer: Home en verplaats de schuifbalk naar rechts.
2. Druk op: Bekijk je favorieten. om de opgeslagen instellingen te controleren.
3. Druk op:  om de opgeslagen instellingen te verwijderen.

6.6 Instellingen

Dit submenu bevat een lijst met instellingen.

Druk op het display of de knop Aan / Uit om naar het menu te gaan en druk op  Instellingen.

Submenu: Onderhoudsprogramma's

Stoomreininging	Licht reinigen.
Stoomreininging Plus	Grondig reinigen.
Ontkalken	Verwijderen van kalkresten uit de stoomgenerator.
Drogen	Proces om de resterende condensatie in de holte op te laten drogen na gebruik van de stoomfuncties.
Spoelen	Proces voor het spoelen en reinigen van de stoomgenerator na frequent gebruik van de stoomfuncties.

Submenu: Instelling

Taal	De taal van het apparaat instellen.
Dagtijd	De huidige tijd instellen.
Helderheid display	De helderheid van het display instellen.
Toetstonen	Het geluid van de aanraakvelden in en uitschakelen. Het is niet mogelijk om het geluid te dempen van  .
Geluidsvolume	Het volume van de belangrijkste geluiden en signalen instellen.
Temperatuureenheid	De huidige temperatuureenheid weer geven.
Waterhardheid	De waterhardheid instellen.

Submenu: Service

Demofunctie	Activerings- / deactiveringscode: 2468
Softwareversie	Informatie over softwareversie.
Terug naar fabrieksinstellingen	Herstelt fabrieksinstellingen.

Submenu: Voorkeuren

Binnenverlichting	Schakelt de lamp in en uit.
Kinderslot	Vorkomt dat het apparaat per ongeluk wordt geactiveerd.
Voorverwarmen/Opwarmen	<p>Geen - conventionele manier om het apparaat voor te verwarmen. Het is standaard ingesteld en beschikbaar voor alle kookfuncties. De voorkeur kan worden gewijzigd in een ander voorverwarmingstype.</p> <p>Eco - het apparaat voorverwarmen met minder energieverbruik. Het is beschikbaar voor alle kookfuncties.</p> <p>Snel - Verkort de opwarmtijd. Deze is alleen beschikbaar voor een aantal ovenfuncties.</p>
Reinigingsherinnering	Herinnert u eraan wanneer het apparaat moet worden gereinigd.

Personalisering standby-scherm	De schermfuncties en snelkoppelingen aanpassen.
--------------------------------	---

Submenu: Aansluitingen

Verbinden met Wi-Fi	Om het apparaat te verbinden met het draadloze netwerk.
Wi-Fi	Om in en uit te schakelen: Wi-Fi.
Netwerk	Om de netwerkstatus en het signaalvermogen van het volgende te controleren: Wi-Fi.
Vergeet Netwerk	Om uit te schakelen dat het huidige netwerk automatische verbinding maakt met het apparaat.
Bediening op afstand	Om de bediening op afstand automatisch te starten nadat START werd ingedrukt. Optie alleen zichtbaar nadat u het volgende inschakelt: Wi-Fi.

6.7 Stoomverwarmingsfuncties

Met deze functies kunt u hitte en stoom gebruiken om maaltijden knapperig en sappig te houden. Gebruik deze voor stomen, stoven, zachtjes knapperig maken, bakken en braden.

Er zijn twee manieren om voedsel te bereiden met behulp van de stoomfuncties: door de temperatuur in te stellen of door het stoomniveau in te stellen.

 **Steamify** /  **Stoom** - stel de temperatuur in. Het stoomniveau wordt automatisch aangepast.

 **ProSteam** - stel het stoomniveau in. De geschikte temperatuur wordt weergegeven.

1. Open het menu en selecteer: Functies.
2. Stel de stoomverwarmingsfunctie in. Het display toont de beschikbare instellingen.
3. Stel de temperatuur en het stoomniveau in, indien beschikbaar.
4. Druk op **START**. Volg de instructies op het display.
5. Druk op het deksel van de watertank om de lade te openen en te verwijderen.
6. Vul de watertank tot het maximale niveau met koud water (ongeveer 950 ml). Gebruik de weegschaal op de watertank.

⚠ WAARSCHUWING!

Gebruik alleen koud kraanwater.
Gebruik geen gefilterd of gedestilleerd water. Schenk geen ontvlambare of alcoholische vloeistoffen in de watertank.

7. Veeg indien nodig de buitenkant van de watertank af met een zachte doek. Druk de watertank in de oorspronkelijke stand. Stoom verschijnt na ca. 2 min. Als de ingestelde temperatuur is bereikt, klinkt er een geluidssignaal.
8. Wanneer de watertank zonder water komt te zitten, klinkt het signaal. Vul de watertank. Aan het einde van het koken werkt de koelventilator sneller om stoom te verwijderen.
9. Schakel het apparaat uit.
10. Leeg de watertank na elke stoomkooksessie om kalksteenresten te voorkomen.
11. Open na het koken voorzichtig de ovendeur. Restwater kan condenseren in de binnenkant van de oven.
12. Als het apparaat koud is, droog dan de binnenkant van de oven met een zachte doek.

⚠ WAARSCHUWING!

Het apparaat staat aan. Er bestaat gevaar voor brandwonden. Wees voorzichtig bij het legen van het waterreservoir.

6.8 SousVide

Dit programma is een kooktechniek waarbij voedsel in een vacuüm afgesloten verpakking in een verzadigde stoomatmosfeer wordt geplaatst, die op een constante temperatuur wordt gehouden. Voor een duurzame manier van koken van vloeibare soorten voedsel, bijv. desserts en sauzen kunnen ook in afgesloten blikpotten worden gekookt.

1. Bereid de ingrediënten in een vacuümverzegelde container en plaats deze op het rooster.
2. Ga naar het menu en selecteer: Functies.
3. Druk op  SousVide.
4. Stel de temperatuur en bereidingstijd in.

5. Druk op START . Volg de instructies op het display.
6. Open na het koken voorzichtig de ovendeur. Restwater kan condenseren in de binnenkant van de oven en in vacuüm afgesloten bakjes.
7. Als het apparaat koud is, verwijdert u het water van de bodem van de binnenkant van de oven met een spons. Maak de binnenkant van de oven droog met een zachte doek.

⚠ WAARSCHUWING!

Er bestaat gevaar voor brandwonden. Wees voorzichtig als u het voedsel uit het apparaat haalt.

6.9 Waterreservoir

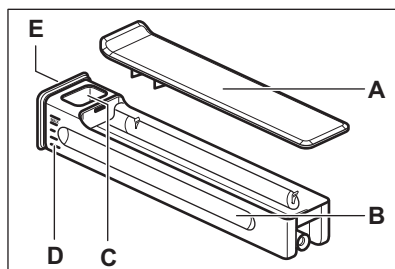

- A. Deksel
- B. Tank
- C. Opening waterinlaat
- D. Schaal
- E. Voorkap

6.10 Notities over: Ventilator voor warmtebesparing

Deze functie wordt gebruikt om te voldoen aan de energie-efficiëntieklasse en ecodesign-vereisten (volgens EU 65/2014 en EU 66/2014). Testen in overeenstemming met: IEC/EN 60350-1.

De ovendeur dient tijdens de bereiding gesloten te zijn zodat de functie niet wordt onderbroken en de oven werkt op de hoogst mogelijke energie-efficiëntie.

Bij gebruik van deze functie gaat de verlichting na 30 seconden automatisch uit.

Zie voor bereidingsinstructies het hoofdstuk 'Aanwijzingen en tips', Ventilator voor

warmtebesparing. Kijk voor algemene aanbevelingen voor energiebesparing in het

hoofdstuk 'Energiezuinigheid', Energiebesparingstips.

7. EXTRA FUNCTIES

7.1 Kinderslot



Deze functie voorkomt dat het apparaat onbedoeld wordt gebruikt. De functie kan op elk moment worden geactiveerd.

1. Ga naar het menu:
2. Selecteer  Voorkeuren / Kinderslot. Kinderslot is ingeschakeld. Druk op de codeletters in alfabetische volgorde om het apparaat in te kunnen schakelen.

7.2 Automatische uitschakeling

Als de verwarmingsfunctie actief is en er geen instellingen worden gewijzigd, wordt het apparaat om veiligheidsredenen na een bepaalde periode automatisch uitgeschakeld.

 (°C)	 (u)
30 - 115	12.5

 (°C)	 (u)
120 - 195	8.5
200 - 230	5.5

Als je van plan bent een verwarmingsfunctie te gebruiken voor een duur die langer is dan de automatische uitschakeltijd, stel dan de kooktijd in. Zie het hoofdstuk 'Klokkfuncties'.



7.3 Koelventilator

Als het apparaat in werking is, wordt de koelventilator automatisch ingeschakeld om de oppervlakken van het apparaat koel te houden. Als je het apparaat uitschakelt, kan de koelventilator blijven werken totdat het apparaat is afgekoeld.

8. KLOKFUNCTIES

8.1 Omschrijving klokkfuncties

Functie	Omschrijving
Timer	De bereidingsduur instellen. Maximum is 23 u 59 min. Selecteer de voorkeur om in te stellen wat er gebeurt wanneer de tijd verstreken is: Actie beëindigen. De timer kan onafhankelijk worden gebruikt, zelfs als de oven niet aan staat.

Functie	Omschrijving
Actie beëindigen	 Geluidsalarm Wanneer de tijd is verstreken, klinkt er een geluidssignaal. Deze functie kan op elk gewenst moment worden ingesteld, ook als de oven uitstaat.
	 Geluidsalarm en stop met koken Als de tijd verstreken is, klinkt het signaal en wordt de verwarmingsfunctie uitgeschakeld.
	 Alleen pop-up bericht Wanneer de tijd is verstreken, verschijnt het bericht op het display. Deze functie heeft geen invloed op de werking van het apparaat.
Uitgestelde start	Om het begin en/of het einde van het koken uit te stellen.
Tijd verlenging	Om de bereidingsduur te verlengen.

Functie	Omschrijving
Uptimer	Om aan te geven hoe lang het apparaat in werking is. Maximum is 23 u 59 min. Het start automatisch wanneer een ovenproces wordt gestart en stopt wanneer het proces is voltooid. Het is zichtbaar op het hoofdscherm voor het geval er geen andere timer is ingesteld. Deze functie heeft geen invloed op de werking van het apparaat.

8.2 Timer

1. Kies de verwarmingsfunctie en stel de temperatuur in.
2. Druk op: Timer.
3. Stel de duur in. U kunt de gewenste eindactie selecteren door op een van de symbolen te drukken.
4. Druk op **OK** om te bevestigen en terug te keren naar het hoofdscherm.

8.3 Uitgestelde start

1. Kies de verwarmingsfunctie en stel de temperatuur in.
2. Druk op *******.

3. Druk op: Uitgestelde start.
4. Scrol om de gewenste starttijd in te stellen en druk op **OK**.
5. U kunt nu de gewenste instelling instellen. Eindtijd of op drukken **OK** om deze stap over te slaan.
6. Druk op **OK** om terug te keren naar het hoofdscherm.

8.4 Dagtijd

1. Het apparaat inschakelen.
2. Druk op  /Instelling / Dagtijd.
3. Stel de tijd in.
4. Druk op **OK**.

8.5 Timerinstellingen wijzigen

Je kunt de ingestelde tijd tijdens het koken op elk gewenst moment wijzigen.

1. Druk op **^** / Timer.
2. Stel de nieuwe timerwaarde in. Druk op **OK**.

9. DE ACCESSOIRES GEBRUIKEN

WAARSCHUWING!

Raadpleeg de hoofdstukken Veiligheid.

9.1 Accessoires plaatsen



Afhankelijk van het model kunnen accessoires variëren. Raadpleeg het hoofdstuk "Productbeschrijving" voor meer informatie over de accessoires.

Een kleine inkeping bovenaan verhoogt de veiligheid. De inkepingen zijn ook anti-kantelmecanismen. De rand rond het rooster voorkomt dat het kookgerei van het rooster afglijdt.

Plaats het accessoire (draadschap/lade) tussen de geleidestangen van de reksteun.

Zorg ervoor dat het rooster de achterkant van de binnenkant van de oven raakt

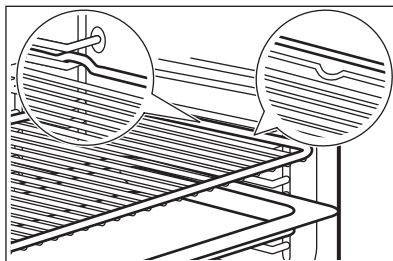

Als uw bakplaat een helling heeft, plaats deze dan in de richting van de achterkant van de oven.

Als er een opschrift op het accessoire staat, zorg er dan voor dat het naar u toe is gericht.

Als u een bak met gaten gebruikt, plaats dan de bak/pan eronder om druppelende vloeistoffen op te vangen.

9.2 Voedselsensor

Het meet de temperatuur binnenin het voedsel.

Er moeten twee temperaturen worden ingesteld:

- °C - de temperatuur in het apparaat. Het moet ten minste 25 °C hoger zijn dan de kerntemperatuur van het voedsel.
-  - de kerntemperatuur van het voedsel.

Aanbevelingen:

- Ingrediënten moeten op kamertemperatuur zijn.
- Niet gebruiken voor vloeibare gerechten.
- Tijdens het koken moet de naald van de voedselsensor volledig in het gerecht worden gestoken.

Koken met: Voedselsensor

WAARSCHUWING!

Er bestaat een risico op brandwonden als de voedselsensor en de inschuifrails heet worden. Raak de handgreep van de voedselsensor niet met blote handen aan. Gebruik altijd ovenhandschoenen.

1. Selecteer een verwarmingsfunctie in het menu: Functies of een gerecht uit het menu: Gerechten.
2. Stel indien nodig de oventemperatuur en bereidingstijd in.
3. Druk op **OK**.
4. Druk op **START**.
5. Plaats voedselsensor in de schaal:
Vlees, gevogelte en vis
Steek de hele naald van de voedselsensor in het vlees of de vis op het dikste gedeelte.

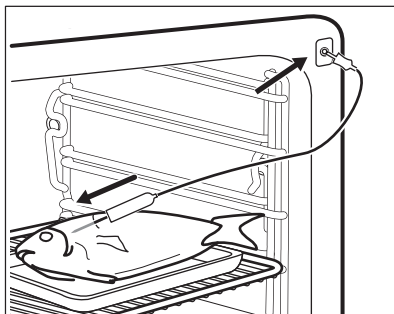

Stoofschotel

Plaats de punt van de voedselsensor precies in het midden van de ovenschotel. De voedselsensor moet tijdens het bakken op één plaats worden gestabiliseerd. Gebruik een solide ingrediënt om dit voor elkaar te krijgen. Gebruik de rand van de bakplaat om het siliconen handvat van de voedselsensor te ondersteunen. De punt van de voedselsensor mag de bodem van de bakplaat niet raken.

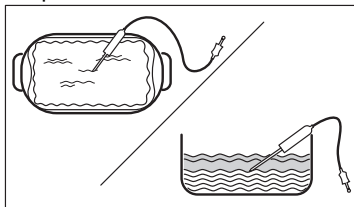

6. Steek de voedselsensor in het stopcontact in het apparaat. Zie het hoofdstuk 'Productbeschrijving'. Het display toont het symbool en de huidige temperatuur van de voedselsensor.
7. **^** - druk hierop om de instellingen aan te passen.
8. Selecteer Voedselsensor kaart om de kerntemperatuur van de sensor in te stellen of stel de gewenste optie in:
 - Geluidsalarm - wanneer het voedsel de kerntemperatuur bereikt, klinkt het signaal.
 - Geluidsalarm en stop met koken - wanneer het voedsel de kerntemperatuur bereikt, klinkt het signaal en stopt het kookproces.
 - Alleen pop-up bericht - wanneer voedsel de kerntemperatuur bereikt, verschijnt de melding op het display.

9. Druk op **OK**.
10. Als het voedsel de ingestelde temperatuur bereikt, klinkt er een geluidssignaal. Controleer of het voedsel klaar is. Verleng de bereidingstijd indien nodig.

11. **STOP** - druk hierop om de verwarmingsfunctie uit te schakelen.
12. Haal de stekker van de voedselsensor uit het stopcontact en haal het gerecht uit het apparaat.

10. AANWIJZINGEN EN TIPS

10.1 Kookadviezen

De temperatuur en kooktijden in de tabellen zijn slechts als richtlijn bedoeld. Ze zijn afhankelijk van het recept, de kwaliteit en de kwantiteit van de gebruikte ingrediënten.



Je apparaat kan anders bakken of roosteren dan het apparaat dat je tot nu toe gebruikt hebt. De onderstaande hints tonen aanbevolen instellingen voor temperatuur, kooktijd en rekstand voor specifieke soorten voedsel.

Tel de rekniveaus vanaf de bodem van de oven.

Als u voor een speciaal recept de instelling niet kunt vinden, zoek dan naar een soortgelijk recept.

Zie het hoofdstuk "Energie-efficiëntie" voor energiebesparingstips.

Symbolen gebruikt in de tabellen:

	Soort voedsel
	Verwarmingsfunctie
°C	Temperatuur
	Accessoire

 Reservoir (Gastronorm)

 Gewicht (kg)

 Inzetniveau

 Kooktijd (min)





10.2 Ventilator voor warmtebesparing – aanbevolen accessoires





Gebruik donkere en niet-reflecterende bakjes en schalen. Ze nemen de warmte beter op dan licht en reflecterend servies.

- **Pizzapan** - donker, niet-reflecterend, diameter 28cm
- **Bakschaal** - donker, niet-reflecterend, diameter 26cm
- **Ramekins** - keramiek, diameter 8cm, hoogte 5 cm
- **Flanbasistin** - donker, niet-reflecterend, diameter 28cm

10.3 Ventilator voor warmtebesparing

Volg voor de beste resultaten de volgende aanwijzingen op die hieronder in de tabel staan.





		°C		
Zoete broodjes, 16 stuks	bakplaat of lekschaal	180	2	25 - 35
Biscuitrol	bakplaat of lekschaal	180	2	15 - 25
Hele vis, 0,2 kg	bakplaat of lekschaal	180	3	15 - 25
Koekjes, 16 stuks	bakplaat of lekschaal	180	2	20 - 30

		°C		
Bitterkoekjes, 24 stuks	bakplaat of lekschaal	160	2	25 - 35
Muffins, 12 stuks	bakplaat of lekschaal	180	2	20 - 30
Hartig gebak, 20 stuks	bakplaat of lekschaal	180	2	20 - 30
Zandkoekjes, 20 stuks	bakplaat of lekschaal	140	2	15 - 25
Taartjes, 8 stuks	bakplaat of lekschaal	180	2	15 - 25

10.4 Informatie voor testinstituten

Testen in overeenstemming met: EN 60350-1, IEC 60350-1.

Bakken op één niveau





			°C		
Zachte cake zonder vet	Hetelucht	Bakrooster	160	45 - 60	2
Zachte cake zonder vet	Boven en onder	Bakrooster	160	45 - 60	2
Appeltaart 1)	Hetelucht	Bakrooster	160	55 - 65	2
Appeltaart 1)	Boven en onder	Bakrooster	180	55 - 65	1
Zandtaartdeeg	Hetelucht	Bakplaat	140	25 - 35	2
Zandtaartdeeg	Boven en onder	Bakplaat	140	25 - 35	2
Kleine cakes, 20 stuks per bakplaat 2)	Hetelucht	Bakplaat	150	20 - 30	3
Kleine cakes, 20 stuks per bakplaat 2)	Boven en onder	Bakplaat	170	20 - 30	3
Toast 3)	Boven	Bakrooster	max.	1 - 2	5





1) 2 blikken diagonaal geplaatst (Ø 20 cm). De rechter moet meer vooraan worden geplaatst dan de linker.

2) Verwarm het apparaat voor tot de ingestelde temperatuur is bereikt met behulp van de instelling: Voorverwarmen / Geen. Niet gebruiken: Voorverwarmen / Snel en Eco. Raadpleeg het hoofdstuk 'Dagelijks gebruik', Instellingen, submenu: Voorkeuren.

3) Verwarm het apparaat voor 5 min met de instelling: Voorverwarmen / Geen. Niet gebruiken: Voorverwarmen / Snel en Eco. Raadpleeg het hoofdstuk 'Dagelijks gebruik', Instellingen, submenu: Voorkeuren.

Bakken op meerdere niveaus

			°C		
Zandtaartdeeg	Hetelucht	Bakplaat	140	25 - 45	2 en 4
Kleine cakes, 20 stuks per bakplaat 1)	Hetelucht	Bakplaat	150	25 - 35	2 en 4

			°C		
Zachte cake zonder vet	Hetelucht	Bakrooster	160	45 - 55	2 en 4
Appeltaart	Hetelucht	Bakrooster	160	55 - 65	2 en 4





1) Verwarm het apparaat voor tot de ingestelde temperatuur is bereikt met behulp van de instelling: Voorverwarmen / Geen. Niet gebruiken: Voorverwarmen / Snel en Eco. Raadpleeg het hoofdstuk 'Dagelijks gebruik', Instellingen, submenu: Voorkeuren.

10.5 Informatie voor testinstituten

Gebruik de functie: ProSteam, niveau: Stoom.

Tests volgens EN 60350-1, IEC 60350-1.





Stel de temperatuur in op 100°C.

				
Broccoli 1) 2)	2/3 stoomset geperforeerd	0.3	3	8 - 9
Broccoli 1) 2)	2/3 stoomset geperforeerd	max.	3	10 - 11
Erwten, bevroren 2)	2 x 2/3 stoomset geperforeerd	2 x 1,5	2 en 4	Tot de temperatuur op de koudste plek 85 °C heeft bereikt.

1) Verwarm het apparaat voor tot de ingestelde temperatuur is bereikt met behulp van de instelling: Voorverwarmen / Geen. Niet gebruiken: Voorverwarmen / Snel en Eco. Raadpleeg het hoofdstuk 'Dagelijks gebruik', Instellingen, submenu: Voorkeuren.

2) Zet de bakplaat op de eerste rekstand, met de helling naar de achterkant van de ovenruimte.

Extra stoomrecepten

				°C	
Het stomen van een gecombineerd gerecht (2 porties) 1)	ProSteam, niveau: Stoom	Gastronorm 1/2 geperforeerd (aardappelen en broccoli) en niet-geperforeerd (zalm)	2 (Zalm) 4 (broccoli en aardappelen)	100	40 (aardappelen) 18 - 20 (zalm) 10 - 12 (Broccoli)
Karamelpudding (6 porties)	ProSteam, niveau: Hoge vochtigheid	Ronde porseleinen gerechten op het rooster	2	90	35 - 45
Bouillon met stukjes ei	ProSteam, niveau: Stoom	Gastronorm 1/2 niet-geperforeerd	2	85	35 - 45
	Bakken, soort voedsel: Brood				40 - 50
Witbrood	ProSteam, niveau: Lage vochtigheid ³⁾	Bakplaat 2)	2	180	40 - 50



Kip 4)

ProSteam, niveau:
Lage vochtigheid

Bakrooster

2

200

60 - 70

- 1) Plaats de ingrediënten na elkaar op het juiste tijdstip in de oven, zodat alle onderdelen tegelijkertijd worden bereid. Je kunt twee porties tegelijk bereiden.
- 2) Gebruik de bakplaat met de helling naar de achterkant van de binnenkant van de oven.
- 3) ProSteam Alleen gebruiken als de Bakken functie niet beschikbaar is.
- 4) Plaats de bakplaat op de eerste rekstand om druipend vet op te vangen.

11. ONDERHOUD EN REINIGING



WAARSCHUWING!

Raadpleeg de hoofdstukken Veiligheid.

11.1 Opmerkingen over de reiniging

Reinigingsmiddelen

- Reinig de voorkant van het apparaat uitsluitend met een microvezeldoek met warm water en een mild reinigingsmiddel.
- Reinig de bodem van de uitsparing met een paar druppels azijn of citroenzuur om kalksteenresten te verwijderen.
- Gebruik een reinigungsoplossing om metalen oppervlakken te reinigen.
- Reinig vlekken met een mild reinigingsmiddel.

Dagelijks gebruik

- Reinig na elk gebruik de binnenkant van het apparaat. Vetophoping of andere resten kunnen brand veroorzaken.
- Bewaar voedsel niet langer dan 20 minuten in het apparaat. Droog de binnenkant van het apparaat na elk gebruik alleen met een microvezeldoek.

Accessoires

- Reinig alle accessoires na elk gebruik en laat ze drogen. Gebruik alleen een zachte doek met warm water en een mild reinigingsmiddel. De accessoires niet in de afwasmachine reinigen.
- Reinig de antiaanbakaccessoires niet met agressieve reinigungsmiddelen of scherpe voorwerpen.

11.2 Verwijderbare inschuifrails

Verwijder de inschuifrails om het apparaat te reinigen.

1. Schakel het apparaat uit en wacht tot het is afgekoeld.
2. Trek de inschuifrails voorzichtig naar boven toe uit de voorste ophanging.
3. Trek de voorkant van de inschuifrails weg van de zijwand.
4. Trek de inschuifrails uit de achterste ophanging.

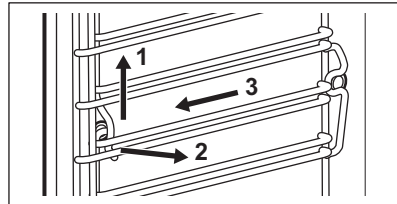

Plaats de inschuifrails in omgekeerde volgorde.

De borgpennen op de telescopische geleiders moeten naar voren wijzen.

11.3 Stoomreiniging

Dit programma reinigt het apparaat als het licht vervuild is. De stoom verzacht vet of resten, waardoor het gemakkelijker te reinigen is. Dit programma verbruikt minder energie.

1. Druk op  Instellingen / Onderhoud / Stoomreiniging of Stoomreiniging Plus.

Modus	Omschrijving
Stoomreini- ging	Licht reinigen Duur: 30 min
Stoomreini- ging Plus	Normaal reinigen Bespray de ruimte met een reinigingsmiddel. Duur: 75 min

- Druk op **START** . Volg de instructies op het display.
Controleer voordat u de accessoires verwijdert of het apparaat koud is.
- Als de reiniging is voltooid klinkt er een geluidssignaal.
- Verwijder het resterende water uit de watertank.
- Laat de deur van het apparaat open staan en wacht tot de binnenkant droog is.



Wanneer deze functie werkt, is de lamp uit.

11.4 Reinigingsherinnering

Wanneer de herinnering verschijnt, is reiniging aanbevolen.

Gebruik de functie:

11.5 Reinig het waterreservoir.

- Haal de watertank uit het apparaat.
- Verwijder het deksel van de watertank. Til de afdekking op in overeenstemming met het uitsteeksel aan de achterkant.

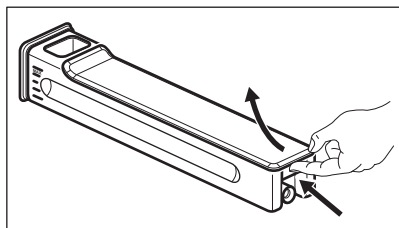

- Was de onderdelen van de watertank met water en zeep. Gebruik geen schuursponzen en maak de watertank niet schoon in de vaatwasser.
- Zet de watertank weer in elkaar.

- Monteer het deksel. Plaats eerst de voorste klik en duw deze vervolgens tegen de behuizing van de tank.

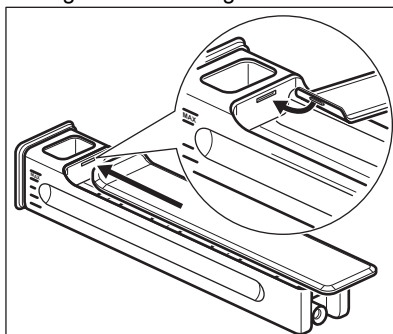

- Plaats de watertank.
- Duw de watertank naar het apparaat totdat het vastklikt.

11.6 Ontkalken

Dit programma verwijdert en voorkomt kalkaanslag in het stoomsysteem. Het zorgt voor een goede werking van de stoomfuncties en verbetert de waterkwaliteit in uw apparaat.

- Druk op  Instellingen / Onderhoud / Ontkalken.
- Druk op **START** . Volg de instructies op het display.
Controleer voordat u de accessoires verwijdert of het apparaat koud is.
- Wanneer de functie is voltooid, zet u het apparaat uit en wacht tot het koud is om het schoon te maken.
- Verwijder het resterende water uit de watertank.
- Laat de deur van het apparaat open staan en wacht tot de binnenkant droog is.



Wanneer deze functie werkt, is de lamp uit.

11.7 Herinnering voor ontkalking

Het apparaat biedt twee herinneringen voor ontkalking. De ontkalkingsherinnering kan niet worden gedeactiveerd.

- Zachte herinnering - raadt u aan het apparaat te ontkalken.
- De harde herinnering verplicht u de ontkalking uit te voeren. Als u de oven niet ontkalkt wanneer de harde herinnering is ingeschakeld, zijn de stoomfuncties uitgeschakeld.

11.8 Spoelen

Gebruik het om het stoomsysteem te reinigen na veelvuldig gebruik van de stoomfunctie.

1. Druk op  Instellingen / Onderhoud / Spoelen.
2. Druk op **START**. Volg de instructies op het display. Controleer voordat u de accessoires verwijdert of het apparaat koud is.
3. Wanneer het programma eindigt, klinkt er een geluidssignaal.
4. Laat de deur van het apparaat open staan en wacht tot de binnenkant droog is.



Wanneer deze functie werkt, is de lamp uit.

11.9 Drogen

Gebruik het na het koken met een stoomverwarmingsfunctie of stoomreiniging om de ovenruimte te drogen.

1. Druk op  Instellingen / Onderhoud / Drogen.
2. Druk op **START**. Volg de instructies op het display. Controleer voordat u de accessoires verwijdert of het apparaat koud is.
3. Het signaal klinkt wanneer het drogen eindigt.



Wanneer deze functie werkt, is de lamp uit.

11.10 Verwijderen en installeren van de deur

U kunt de deur en de binnenste glasplaten verwijderen om ze te reinigen. U Het aantal glasplaten verschilt per model.



WAARSCHUWING!

De deur is zwaar.



LET OP!

Behandel het glas voorzichtig, vooral rond de randen van het voorpaneel. Het glas kan breken.

1. Zorg ervoor dat het apparaat koud is.
2. Open de deur volledig.
3. Druk op de klemhendels **A** op de twee deurscharnieren.

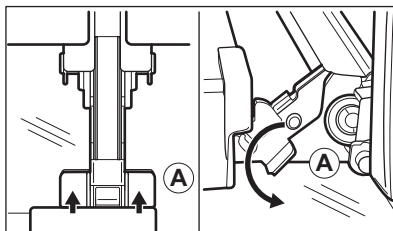

4. Sluit de ovendeur in de eerste openingsstand (in een hoek van ongeveer: 70°).
5. Pak de deur aan de zijkanten met beide handen vast en trek deze onder een opwaartse hoek weg van de oven.
6. Plaats de ovendeur met de buitenkant omlaag op een zachte doek op een stabiele ondergrond.
7. Pak de deurafdekking **B** aan de bovenkant van de deur aan beide kanten vast en druk deze naar binnen om de klemsluiting te ontgrendelen.

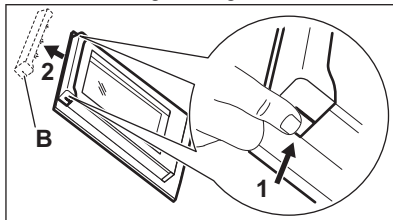

8. Trek de deurlijst naar voren om hem te verwijderen.

- Houd de glasplaten aan hun bovenkant vast en trek deze een voor een omhoog uit de geleider.

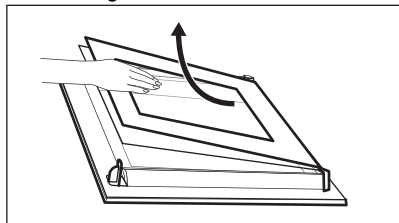

- Reinig de glasplaat met een sopje. Droog de glasplaat voorzichtig af. Reinig de glasplaten niet in de vaatwasser.

Voer na het reinigen de bovenstaande stappen in de omgekeerde volgorde uit. Plaats de kleinste glasplaat eerst, daarna de grotere glasplaat en de deur.

Zorg ervoor dat de glasplaten op de juiste manier worden geplaatst, anders kan het oppervlak van de deur oververhit raken.

11.11 Het lampje vervangen

WAARSCHUWING!

Gevaar voor elektrische schokken. Het lampje kan heet zijn.

- Schakel het apparaat uit en wacht tot het is afgekoeld.

- Haal de stekker uit het stopcontact.
- Leg de doek op de vloer van de oven.

Bovenlamp

- Draai het glazen deksel om die te verwijderen.

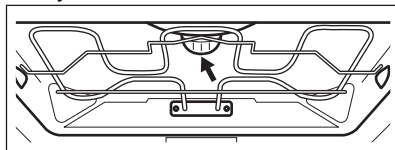

- Verwijder de metalen ring en reinig het glazen deksel.
- Vervang de lamp door een geschikte 300 °C hittebestendige lamp.
- Bevestig de metalen ring aan de glazen afdekking en installeer deze.

Zijlamp

- Verwijder de linker drager van het rek om toegang te krijgen tot de lamp.
- Gebruik een schroevendraaier Torx 20 om het deksel te verwijderen.
- Reinig de glasafdekking.
- Vervang de lamp door een geschikte 300 °C hittebestendige lamp.
- Installeer het metalen frame en de afdichting. Draai de schroeven vast.
- Installeer de linker drager van het rek.

12. PROBLEEMOPLOSSING

WAARSCHUWING!

Raadpleeg de hoofdstukken Veiligheid.

12.1 Wat te doen als...

Probleembeschrijving	Pauseren en hervatten
Je kunt het apparaat niet inschakelen of gebruiken.	Het apparaat is niet aangesloten op een stopcontact of niet goed geïnstalleerd.

Probleembeschrijving	Pauzeren en hervatten
Het apparaat warmt niet op.	De klok is niet ingesteld. Raadpleeg het hoofdstuk "Klokfuncties" om de klok in te stellen.
	De deur is niet goed gesloten. Lampjes/symbolen voor de kookplaat
	De zekering is doorgeslagen. Ga na of de zekering de oorzaak van het probleem is. Als het probleem zich opnieuw voordoet, neem dan contact op met een gekwalificeerde elektricien.
	Kinderslot is ingeschakeld.
De lamp is uit.	De lamp is opgebrand. Vervang de lamp. Zie voor details het hoofdstuk 'Onderhoud en reiniging'.
Het waterreservoir blijft niet in het apparaat nadat u het hebt geplaatst.	U hebt de behuizing van de watertank er niet volledig in geduwd. Plaats de watertank volledig in het apparaat.
Er komt water uit de watertank.	U hebt het deksel van de watertank niet correct gemonteerd.
De watertank is moeilijk schoon te maken.	Zorg ervoor dat het deksel is verwijderd voordat u begint met reinigen.
Er zit geen water op de bakplaat na het ontkalken.	De watertank is niet tot het maximale niveau gevuld. Controleer of er ontkalkingsmiddel/water in de watertank zit.
Er ligt vies water op de bodem van de ruimte na het ontkalken.	De bak staat op een verkeerde rekstand. Verwijder het resterende water en het ontkalkingsmiddel van de bodem van het apparaat. Plaats de bakplaat de volgende keer op de eerste rekstand.
Er is te veel water aanwezig op de bodem van de ruimte na de reiniging.	Je hebt te veel schoonmaakmiddel in de oven gedaan voordat je begon met schoonmaken. Verdeel de volgende keer de dunne laag van een schoonmaakmiddel gelijkmatig over de ovenwanden.
Reinigingsprestaties zijn niet bevredigend.	Je bent begonnen met schoonmaken toen het apparaat te heet was. Wacht tot het apparaat is afgekoeld. Herhaal de reiniging.
	Je hebt niet alle accessoires uit de oven gehaald voordat je begon met schoonmaken. Verwijder alle accessoires en herhaal de reiniging.
<p> Een stroomonderbreking zal de reiniging altijd stoppen. Herhaal de reiniging als deze wordt onderbroken door stroomuitval.</p>	
Problemen met draadloos netwerksignaal.	Controleer of je mobiele apparaat is verbonden met het draadloze netwerk. Controleer uw draadloze netwerk en router. Herstart de router.
Er is een nieuwe router geïnstalleerd of de routerconfiguratie is gewijzigd.	Raadpleeg het hoofdstuk 'Voor het eerste gebruik', Draadloze verbinding, om de oven en het mobiele apparaat opnieuw te configureren.
Het draadloze netwerksignaal is zwak.	Verplaats de router zo dicht mogelijk bij het apparaat.
Het draadloze signaal wordt verstoord door een andere magnetron die in de buurt van het apparaat is geplaatst.	Schakel de magnetron uit. Vermijd het gelijktijdige gebruik van de magnetron en de bediening op afstand van het apparaat. Magnetrons storen WiFi-sigitaal.

12.2 Foutcodes

Wanneer de softwarefout optreedt, geeft het display een foutmelding weer. U vindt de lijst met problemen in de onderstaande tabel.

Code en omschrijving	Oplossing
F111 - Voedselsensor is niet correct in het stopcontact geplaatst.	Steek de Voedselsensor in het stopcontact.
F240, F439 - de aanraakvelden op het display werken niet goed.	Reinig het oppervlak van het display. Zorg ervoor dat er geen vuil op de aanraakvelden zit.
F601 - er is een probleem met het Wi-Fi-sigitaal.	Controleer uw netwerkverbinding. Raadpleeg het hoofdstuk 'Voor het eerste gebruik', Draadloze verbinding.
F604 - de eerste verbinding met Wi-Fi is mislukt.	Schakel het apparaat uit en weer in en probeer het opnieuw. Raadpleeg het hoofdstuk 'Voor het eerste gebruik', Draadloze verbinding.
F908 - het apparaatsysteem kan geen verbinding maken met het bedieningspaneel.	Schakel het apparaat uit en weer in.
F131 - de temperatuur van de stomersensor is te hoog. 1)	Schakel het apparaat uit en wacht tot het is afgekoeld. Schakel het apparaat weer in.
F144 - de sensor in het Waterreservoir kan het water-niveau niet meten. 1)	Leeg het Waterreservoir en vul het bij.
F508 - het Waterreservoir werkt niet goed. 1)	Schakel het apparaat uit en weer in.
F602, F603 - Wi-Fi is niet beschikbaar. 1)	Schakel het apparaat uit en weer in.

1) Wanneer een van deze foutmeldingen op het display blijft verschijnen, betekent dit dat een defect subsysteem mogelijk is uitgeschakeld. Neem in dat geval contact op met uw dealer of een erkend servicecentrum. Als een van deze fouten optreedt zullen de overige functies van het apparaat normaal blijven werken.

12.3 Service-informatie

Als je niet zelf het probleem kunt verhelpen, neem dan contact op met je verkoper of een erkende serviceafdeling.

De contactgegevens van de servicedienst staan op het typeplaatje. Het typeplaatje bevindt zich op het voorframe van het apparaat. Het is zichtbaar wanneer u de deur opent. Verwijder het typeplaatje niet uit het apparaat.

Wij raden je aan om de gegevens hier te noteren:

Model (MOD.):

Productnummer (PNC):

Serienummer (S.N.):

13. ENERGIEZUINIGHEID

13.1 Productinformatie en productinformatieblad volgens de EU-voorschriften voor ecologisch ontwerp en energie-etikettering

Naam leverancier

AEG

Modelnummer	BS9900B 944035029 BS9900T 944035020 NBP9S831AB 944035064 NBP9S831AT 944035065 TP9SB83FAB 944035054 TP9SB83FAT 944035030	
Energie-efficiëntie-index	61,9	
Energie-efficiëntieklasse	A++	
Energieverbruik met een standaard belading, conventionele modus	0,99 kWh/cyclus	
Energieverbruik met een standaard belasting, heteluchtmodus	0,52 kWh/cyclus	
Aantal holtes	1	
Warmtebron	Elektriciteit	
Volume	70 l	
Soort oven	Inbouwoven	
Massa	BS9900B	39.0 kg
	BS9900T	39.0 kg
	NBP9S831AB	39.0 kg
	NBP9S831AT	39.0 kg
	TP9SB83FAB	39.0 kg
	TP9SB83FAT	39.5 kg

IEC/EN 60350-1 - Huishoudelijke elektrische kooktoestellen - Deel 1: Forniuzen, ovens, stoomovens en grills - Methoden voor het meten van prestaties.

13.2 Productinformatie voor stroomverbruik en maximale tijd om de toepasselijke modus voor laag vermogen te bereiken

Stroomverbruik in stand-by	0.8 W
Stroomverbruik in door netwerk verbonden stand-by	2.0 W
De maximale tijd die de apparatuur nodig heeft om automatisch de toepasselijke modus voor laag vermogen te bereiken	20 min

Raadpleeg het hoofdstuk "Vóór het eerste gebruik" voor richtlijnen over het in- en uitschakelen van de draadloze netwerkverbinding.

13.3 Energiebesparende tips

De onderstaande tips helpen u energie te besparen bij het gebruik van uw apparaat.

Zorg ervoor dat de deur van het apparaat gesloten is als het apparaat in werking is. Open de deur van het apparaat niet te vaak

tijdens het koken. Houd het deurrubber schoon en zorg ervoor dat het goed op zijn plaats vastzit.

Gebruik metalen kookgerei en donkere, niet-reflecterende blikken en containers om energie te besparen

Verwarm het apparaat niet voor voordat u gaat koken, tenzij specifiek aanbevolen.

Houd onderbrekingen tussen het bakken zo kort mogelijk als je een aantal gerechten tegelijkertijd bereidt.

Koken met hete lucht

Gebruik indien mogelijk de bereidingsfuncties met hete lucht om energie te besparen.

Restwarmte

Wanneer de kookduur langer is dan 30 minuten, verlaag dan de oventemperatuur tot minimaal 3-10 minuten voor het einde van het koken. De restwarmte binnen in het apparaat zal blijven koken.

Gebruik de restwarmte om het voedsel warm te houden of andere gerechten op te warmen.

Wanneer u de oven uitschakelt, geeft het display de restwarmte of temperatuur aan.

Eten warm houden

Kies de laagst mogelijke temperatuurinstelling om de restwarmte te

gebruiken en het voedsel warm te houden. Het indicatielampje van de restwarmte of temperatuur verschijnt op het display.

Koken met de verlichting uitgeschakeld

Schakel de verlichting tijdens het koken uit. Doe het aan als je het nodig hebt.

Ventilator voor warmtebesparing

Functie is ontworpen om tijdens de bereiding energie te besparen.

Als je deze functie gebruikt, gaat de verlichting na 30 sec. automatisch uit. Je kunt de verlichting weer inschakelen, maar deze handeling vermindert de verwachte energiebesparingen.

Stand-bymodus

Na 2 min. schakelt het display over naar de stand-bymodus.

14. MILIEUBESCHERMING

Recycleer de materialen met het symbool . Gooi de verpakking in een geschikte afvalcontainer om het te recyclen. Bescherm het milieu en de volksgezondheid en recycleer op een correcte manier het afval van elektrische en elektronische apparaten.

Gooi apparaten gemarkeerd met het symbool  niet weg met het huishoudelijk afval. Breng het product naar het milieustation bij u in de buurt of neem contact op met de gemeente.

Bienvenue chez AEG ! Nous vous remercions d'avoir choisi l'un de nos appareils.



Obtenir des conseils d'utilisation, des brochures, un dépanneur, des informations sur le service et les réparations :
www.aeg.com/support

Sous réserve de modifications.

TABLE DES MATIÈRES

1. INFORMATION SUR LA SÉCURITÉ.....	29
2. CONSIGNES DE SÉCURITÉ.....	31
3. DESCRIPTION DE L'APPAREIL.....	34
4. BANDEAU DE COMMANDE.....	34
5. AVANT LA PREMIÈRE UTILISATION.....	35
6. UTILISATION QUOTIDIENNE.....	36
7. FONCTIONS SUPPLÉMENTAIRES.....	41
8. FONCTIONS DE L'HORLOGE.....	42
9. UTILISATION DES ACCESSOIRES.....	43
10. CONSEILS.....	44
11. ENTRETIEN ET NETTOYAGE.....	47
12. DÉPANNAGE.....	51
13. RENDEMENT ÉNERGÉTIQUE.....	53
14. EN MATIÈRE DE PROTECTION DE L'ENVIRONNEMENT.....	55

1. ⚠ INFORMATION SUR LA SÉCURITÉ

Avant d'installer et d'utiliser cet appareil, lisez soigneusement les instructions fournies. Le fabricant ne pourra être tenu pour responsable des blessures et dégâts résultant d'une mauvaise installation ou utilisation. Conservez toujours les instructions dans un lieu sûr et accessible pour vous y référer ultérieurement.

1.1 Sécurité des enfants et des personnes vulnérables

- Cet appareil peut être utilisé par des enfants âgés d'au moins 8 ans et par des personnes ayant des capacités physiques, sensorielles ou mentales réduites ou dénuées d'expérience ou de connaissance, s'ils sont correctement surveillés ou si des instructions relatives à l'utilisation de

l'appareil en toute sécurité leur ont été données et s'ils comprennent les risques encourus. Les enfants de moins de 8 ans et les personnes ayant un handicap très important et complexe doivent être tenus à l'écart de l'appareil, à moins d'être surveillés en permanence.

- Veillez à ce que les enfants n'utilisent pas l'application pour jouer avec l'appareil et les appareils mobiles.
- Ne laissez pas les emballages à la portée des enfants et jetez-les convenablement.
- **AVERTISSEMENT** : L'appareil et ses parties accessibles deviennent chauds pendant l'utilisation. Tenez les enfants et les animaux éloignés de l'appareil lorsqu'il est en cours d'utilisation et de refroidissement.
- Si l'appareil est équipé d'un dispositif de sécurité enfants, nous vous recommandons de l'activer.
- Le nettoyage et l'entretien par l'utilisateur ne doivent pas être effectués par des enfants sans surveillance.

1.2 Sécurité générale

- Cet appareil est exclusivement destiné à un usage culinaire.
- Cet appareil est conçu pour un usage domestique ménager, dans un environnement intérieur.
- Cet appareil peut être utilisé dans les bureaux, les chambres d'hôtel, les chambres d'hôtes, les gîtes ruraux et d'autres hébergements similaires lorsque cette utilisation ne dépasse pas le niveau (moyen) de l'utilisation domestique.
- Cet appareil doit être installé et le câble remplacé uniquement par un professionnel qualifié.
- N'utilisez pas l'appareil avant de l'avoir installé dans la structure encastrée.
- Débranchez l'appareil de l'alimentation électrique avant toute opération d'entretien.
- Si le cordon d'alimentation est endommagé, il doit être remplacé par le fabricant, son service après-vente agréé ou

toute personne disposant de qualifications similaires afin d'éviter tout danger électrique.

- **AVERTISSEMENT** : Assurez-vous que l'appareil est éteint avant de remplacer l'ampoule pour éviter tout risque d'électrocution.
- **AVERTISSEMENT** : L'appareil et ses parties accessibles deviennent chauds pendant l'utilisation. Des précautions doivent être prises pour éviter de toucher les éléments chauffants ou la surface de la cavité de l'appareil.
- Utilisez toujours des gants de cuisine pour retirer ou insérer des accessoires ou des plats allant au four.
- Utilisez uniquement la sonde de cuisson recommandée pour cet appareil.
- Pour retirer les supports de grille, tirez d'abord l'avant du support de grille, puis l'arrière à distance des parois latérales. Installez les supports de grille dans l'ordre inverse.
- N'utilisez pas de nettoyeur à vapeur pour nettoyer l'appareil.
- N'utilisez pas de produits abrasifs ni de racloirs pointus en métal pour nettoyer la porte en verre car ils peuvent rayer la surface, ce qui peut briser le verre.

2. CONSIGNES DE SÉCURITÉ

2.1 Installation

AVERTISSEMENT!

L'appareil doit être installé uniquement par un professionnel qualifié.

- Retirez l'intégralité de l'emballage.
- N'installez pas et ne branchez pas un appareil endommagé.
- Suivez les instructions d'installation disponibles sur notre site Web.
- Soyez toujours vigilants lorsque vous déplacez l'appareil car il est lourd. Utilisez toujours des gants de sécurité et des chaussures fermées.
- Ne tirez jamais l'appareil par la poignée.

- Installez l'appareil dans un lieu sûr et adapté répondant aux exigences d'installation.
- Respectez l'espacement minimal requis par rapport aux autres appareils et éléments.
- Avant de monter l'appareil, vérifiez si la porte de l'appareil s'ouvre sans retenue.
- L'appareil est équipé d'un système de refroidissement électrique. Il doit être utilisé avec l'alimentation électrique.

2.2 Branchement électrique

AVERTISSEMENT!

Risque d'incendie ou d'électrocution.

- Tous les raccordements électriques doivent être effectués par un électricien qualifié.
- L'appareil doit être relié à la terre.
- Assurez-vous que les paramètres figurant sur la plaque signalétique correspondent aux données électriques nominale de l'alimentation secteur.
- Utilisez toujours une prise de courant de sécurité correctement installée.
- N'utilisez pas d'adaptateurs multiprise et de rallonges.
- Veillez à ne pas endommager la fiche secteur ni le câble d'alimentation. Le remplacement du câble d'alimentation de l'appareil doit être effectué par notre service après-vente agréé.
- Ne laissez pas les câbles d'alimentation entrer en contact ou s'approcher de la porte de l'appareil ou de la niche d'encastrement sous l'appareil, particulièrement lorsqu'il est en marche ou que la porte est chaude.
- La protection contre les chocs des parties sous tension et isolées doit être fixée de telle manière qu'elle ne puisse pas être enlevée sans outils.
- Ne branchez la fiche secteur dans la prise secteur qu'à la fin de l'installation. Assurez-vous que la prise secteur est accessible après l'installation.
- Si la prise secteur est détachée, ne branchez pas la fiche secteur.
- Ne tirez pas sur le câble secteur pour débrancher l'appareil. Tirez toujours sur la fiche de la prise secteur.
- N'utilisez que des systèmes d'isolation appropriés : des coupe-circuits, des fusibles (les fusibles à visser doivent être retirés du support), un disjoncteur différentiel et des contacteurs.
- L'installation électrique doit comporter un dispositif d'isolation qui vous permet de déconnecter l'appareil du secteur à tous les pôles. Le dispositif d'isolement doit avoir une largeur d'ouverture de contact de 3 mm minimum.
- Cet appareil est fourni avec une fiche électrique et un câble d'alimentation.

2.3 Utilisation

AVERTISSEMENT!

Risque de blessures, de brûlures, d'électrocution ou d'explosion.

- Ne modifiez pas les spécifications de cet appareil.
- Assurez-vous que les orifices d'aération ne sont pas obstrués.
- Ne laissez pas l'appareil sans surveillance durant son fonctionnement.
- Éteignez l'appareil après chaque utilisation.
- Soyez prudent lors de l'ouverture de la porte de l'appareil lorsque celui-ci fonctionne. De l'air chaud peut se dégager.
- N'utilisez pas l'appareil avec des mains mouillées ou en contact avec de l'eau.
- N'exercez pas de pression sur la porte ouverte.
- N'utilisez pas l'appareil comme plan de travail ou comme espace de rangement.
- Ouvrez la porte de l'appareil avec précaution. L'utilisation d'ingrédients avec de l'alcool peut provoquer un mélange d'alcool et d'air.
- Ne laissez pas des étincelles ou des flammes nues entrer en contact avec l'appareil lorsque vous ouvrez la porte.
- Utilisez toujours du verre et des bocaux approuvés à des fins de conservation.
- Ne placez pas de produits inflammables ou d'éléments imbibés de produits inflammables à l'intérieur, à proximité ou au-dessus de l'appareil.
- Ne communiquez pas votre mot de passe wifi.

AVERTISSEMENT!

Risque de dommages à l'appareil.

- Pour éviter tout endommagement ou décoloration de l'émail :
 - ne posez pas de plats allant au four ou d'autres objets directement dans le fond de l'appareil.
 - ne placez jamais de feuilles d'aluminium directement sur le fond de la cavité de l'appareil.
 - ne versez pas d'eau directement dans l'appareil chaud.

- ne conservez pas de plats et de nourriture humides dans l'appareil après avoir terminé la cuisson.
- Installez ou retirez les accessoires avec précautions.
- La décoloration de l'émail ou de l'acier inoxydable est sans effet sur les performances de l'appareil.
- Utilisez un plat à rôtir pour des gâteaux moelleux. Les jus de fruits provoquent des taches qui peuvent être permanentes.
- Cuisinez toujours avec la porte de l'appareil fermée.
- Si l'appareil est installé derrière la paroi d'un meuble (par ex. une porte), veuillez à ce que la porte ne soit jamais fermée lorsque l'appareil fonctionne. La chaleur et l'humidité peuvent s'accumuler derrière la porte fermée du meuble et provoquer d'importants dégâts sur l'appareil, votre logement ou le sol. Ne fermez pas la paroi du meuble tant que l'appareil n'a pas refroidi complètement.

2.4 Entretien et nettoyage

AVERTISSEMENT!

Risque de blessure, d'incendie ou de dommages à l'appareil.

- Avant toute opération d'entretien, désactivez l'appareil et débranchez la fiche secteur.
- Assurez-vous que l'appareil est froid. Les panneaux de verre peuvent se casser.
- Remplacez immédiatement les panneaux de verre de la porte lorsqu'ils sont endommagés. Veuillez contacter le service après-vente agréé.
- Soyez prudent lorsque vous retirez la porte de l'appareil. La porte est lourde !
- Nettoyez régulièrement l'appareil afin de maintenir le revêtement en bon état.
- Nettoyez l'appareil avec un chiffon doux et humide. Utilisez uniquement des produits de lavage neutres. N'utilisez pas de produits abrasifs, de tampons à récurer, de solvants ou d'objets métalliques.
- Si vous utilisez un spray pour four, suivez les consignes de sécurité figurant sur son emballage.

2.5 Cuisson à la vapeur

AVERTISSEMENT!

Risque de brûlures et de dommages à l'appareil.

- La vapeur qui s'échappe peut provoquer des brûlures :
 - Soyez prudent lors de l'ouverture de la porte de l'appareil lorsque cette fonction est activée. De la vapeur peut s'échapper.
 - Soyez prudent en ouvrant la porte de l'appareil après une cuisson à la vapeur.

2.6 Éclairage interne

AVERTISSEMENT!

Risque d'électrocution.

- Concernant la/les lampe(s) à l'intérieur de ce produit et les lampes de rechange vendues séparément : Ces lampes sont conçues pour résister à des conditions physiques extrêmes dans les appareils électroménagers, telles que la température, les vibrations, l'humidité, ou sont conçues pour signaler des informations sur le statut opérationnel de l'appareil. Elles ne sont pas destinées à être utilisées dans d'autres applications et ne conviennent pas à l'éclairage des pièces d'un logement.
- Ce produit contient une source lumineuse de classe d'efficacité énergétique G.
- Utilisez uniquement des ampoules ayant les mêmes spécifications.

2.7 Service

- Pour réparer l'appareil, contactez le service après-vente agréé.
- Utilisez uniquement des pièces de rechange d'origine.

2.8 Mise au rebut

AVERTISSEMENT!

Risque de blessure ou d'asphyxie.

- Contactez votre service municipal pour obtenir des informations sur la marche à suivre pour mettre l'appareil au rebut.
- Débranchez l'appareil.

- Coupez le câble d'alimentation au ras de l'appareil et mettez-le au rebut.

3. DESCRIPTION DE L'APPAREIL

3.1 Vue d'ensemble

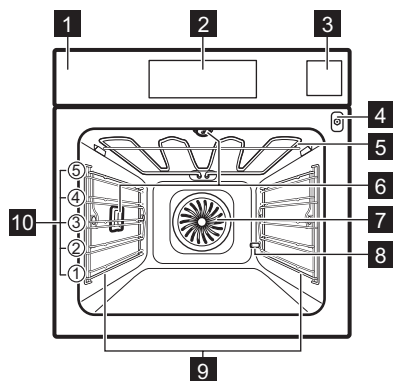

- 1** Bandeau de commande
- 2** Affichage
- 3** Réservoir d'eau
- 4** Prise pour la sonde à viande
- 5** Résistance

- 6** Éclairage
- 7** Chaleur tournante
- 8** Sortie du tuyau de détartrage
- 9** Support de grille, amovible
- 10** Niveaux de la grille

3.2 Accessoires

Accessoires disponibles en fonction du modèle. Scannez le code QR pour vérifier comment utiliser les accessoires fournis avec votre appareil. Vous pouvez commander les accessoires en option séparément. Pour plus d'informations, veuillez contacter votre revendeur local.



4. BANDEAU DE COMMANDE

4.1 Vue d'ensemble du bandeau de commande

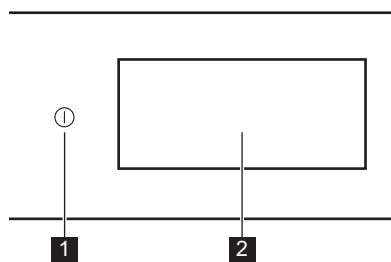



















- | | | |
|----------|-----------------------|---|
| 1 | ACTI-VEZ / DÉSACTIVEZ | Appuyez et maintenez enfoncé pour allumer et éteindre l'appareil. |
| 2 | Affichage | Affiche les réglages actuels de l'appareil. |

Le bandeau de commande permet d'accéder à diverses fonctions de cuisson et à divers plats. Il affiche également les informations sur son état de fonctionnement actuel.

4.2 Affichage

L'affichage est entièrement interactif, défilant et divisé en sections définies. Vous pouvez faire glisser votre doigt sur l'écran pour naviguer vers la gauche ou la droite.

	Pour confirmer la sélection/le réglage.
	Pour passer au niveau suivant ou précédent dans le menu.
	Pour accéder aux paramètres supplémentaires et les ajuster.
	Pour enregistrer les paramètres actuels dans : Mes programmes.
	Pour supprimer les paramètres actuels dans : Mes programmes.
	Pour accéder au menu : Réglages.
	Pour allumer et éteindre l'éclairage.
	Pour activer et désactiver les options.
	La porte de l'appareil est verrouillée.

	Son alarmefonction est activée.
	Son et arrêt du fourfonction est activée.
	Message pop up uniquement est activée.
	Départ différéfonction est activée.
	Pour fermer le message contextuel ou annuler le paramètre.
	La connexion Wi-Fi est activée.
	La connexion Wi-Fi est désactivée.
	Télécommande est allumé.
	Fonctionne avec le mode économie d'énergie.

5. AVANT LA PREMIÈRE UTILISATION

AVERTISSEMENT!

Reportez-vous aux chapitres concernant la sécurité.

5.1 Première connexion

L'affichage indique un message de bienvenue après la première connexion. Vous pouvez choisir entre démarrer ou ignorer le processus d'intégration. Les configurations peuvent être revues et modifiées chaque fois que cela est nécessaire.

Ajustez les configurations : Langue, Heure actuelle, Dureté de l'eau, Connexion sans fil.

5.2 Connexion sans fil

L'appareil permet la connexion au réseau Wi-Fi et la liaison d'appareils mobiles. Vous pouvez recevoir des notifications, commander et surveiller votre appareil depuis vos dispositifs mobiles.

Pour connecter l'appareil, vous avez besoin de :

- Un réseau sans fil avec connexion Internet.

- Un appareil mobile connecté au même réseau sans fil.
1. Pour télécharger l'application, scannez le code QR situé au dos du manuel d'utilisation. Vous pouvez également télécharger l'application directement depuis l'App Store.
 2. Suivez les instructions de mise en route de l'application.
 3. Mettez en fonctionnement l'appareil.
 4. Appuyez à l'écran pour accéder au menu et appuyez sur  Réglages/Connexions.
 5. Appuyez pour activer ou désactiver : Wi-Fi.

Le module sans fil de l'appareil démarre dans les 90 sec.

Fréquence	2.4 GHz WLAN : 2400 - 2483.5 MHz
	Bluetooth : 2400 - 2483.5 MHz
Puissance max.	2.4 GHz WLAN : EIRP < 20 dBm (100 mW)
	Bluetooth : EIRP < 20 dBm (100 mW)
Protocoles	2.4 GHz WLAN : IEEE 802.11bgn



5.3 Licences du logiciel

Le logiciel de ce produit contient des composants basés sur un logiciel libre et ouvert. AEG reconnaît pleinement les contributions du logiciel ouvert et des communautés robotiques au projet de développement.

Pour accéder au code source de ces composants logiciels libres et ouverts dont les conditions de licence doivent être publiées, et pour consulter leurs informations complètes sur le copyright et les conditions de licence applicables, rendez-vous sur : <http://aeg.opensoftwarerepository.com> (dossier NIU6).

5.4 Préchauffage et nettoyage initiaux

Préchauffez l'appareil vide avant la première utilisation et le premier contact avec des aliments. L'appareil est susceptible de dégager des odeurs désagréables et de la fumée. Ventilez la pièce pendant le préchauffage.

1. Retirez tous les accessoires et les supports de grille amovibles de l'appareil.
2. Entrez dans le menu et sélectionnez : Fonctions.
3. Réglez la fonction . Réglez la température maximale. Laissez l'appareil fonctionner pendant 1 h.
4. Réglez la fonction . Réglez la température maximale. Laissez l'appareil fonctionner pendant 15 min.
5. Éteignez l'appareil et attendez qu'il refroidisse.
6. Nettoyez l'appareil et les accessoires uniquement avec un chiffon en microfibre, de l'eau chaude et un détergent doux.
7. Remettez les accessoires et les supports d'étagère amovibles à leur position initiale.

5.5 Réglage : Dureté de l'eau





Lorsque vous branchez l'appareil à une prise secteur, vous devez sélectionner le degré de dureté de l'eau.

Utilisez le papier réactif ou contactez votre fournisseur d'eau pour contrôler le niveau de dureté de l'eau.

1. Mettez le papier réactif dans l'eau pendant environ 1 sec. Ne mettez pas le papier réactif sous l'eau du robinet.
2. Secouez le papier du test pour éliminer l'eau restante.
3. Après 1 min, vérifiez la dureté de l'eau dans le tableau ci-dessous.
4. Réglez le niveau de dureté de l'eau  Réglages / Configuration / Dureté de l'eau.

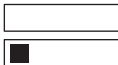
Les couleurs du papier réactif continuent de changer. Vérifiez la dureté de l'eau dans un délai de 1 min après le test.

Le tableau indique la plage de dureté de l'eau avec le niveau correspondant de classification de l'eau. Réglez le niveau de dureté de l'eau en fonction du tableau.

Niveau de dureté de l'eau	Papier réactif
1 - douce	
2 - modérément dure	
3 - dure	
4 - très dure	

6. UTILISATION QUOTIDIENNE



AVERTISSEMENT!

Reportez-vous aux chapitres concernant la sécurité.

6.1 Menu

Appuyez à l'écran ou sur le **ACTIVEZ/ DÉSACTIVEZ** bouton pour accéder au menu.

- Accueil

- Fonctions
- Plats
- Réglages

6.2 Accueil

Le sous-menu comprend les programmes, les fonctions, les plats et les réglages.

6.3 Fonctions

Le sous-menu comprend une liste de fonctions de cuisson.

La liste des fonctions peut varier en fonction de la version du logiciel.

1. Entrez dans le menu et sélectionnez : Fonctions.
2. Sélectionnez le mode de cuisson.
3. Ajustez les configurations
4. Appuyez sur **START** . Vous pouvez brancher la sonde de cuisson à tout moment avant ou pendant la cuisson. Reportez-vous au chapitre « Utilisation des accessoires, Sonde de cuisson ».
5. **^** - appuyez sur pour adapter les réglages pendant la cuisson.
6. **STOP** - appuyez pour désactiver le mode de cuisson.



Rapidité Préchauffer est disponible uniquement avec certains modes de cuisson. Pour plus d'informations sur les options de préchauffage, reportez-vous au chapitre « Utilisation quotidienne », Paramètres, sous-menu : Préférences.



Bas

Chaleur intense pour un brunissement rapide sur le dessus.



Bas

Faire dorer de façon uniforme la base des préparations. Parfait pour les pizzas, les tartes et pour finaliser la cuisson des gâteaux et des quiches. Préchauffez le four et utilisez le niveau de grille le plus bas.



Air chaud

Cuisson homogène sur plusieurs niveaux. Réglez une température inférieure à celle de Haut & Bas.



Haut & Bas

Cuisson à un seul niveau.



Chaleur tournante & haut

Rôtir de gros morceaux de viande et de volaille pour obtenir une texture tendre à l'intérieur et croustillante à l'extérieur.



Chaleur tournante & bas

Dessous croustillant avec cuisson homogène et gratinée.



Chaleur tournante, haut & bas

Pour les plats préparés sans préchauffage.



Steamify

Ajouter la juste dose de vapeur en fonction de la température choisie.



ProSteam

Obtenir une texture tendre et une surface croustillante grâce à la combinaison de vapeur et de chaleur. Convient aux légumes, ragôts et viandes.



Cuisiner en économisant l'énergie

Cuisson économe en énergie sur un niveau.



Fonctions vapeur

Vapeur continue pour une nourriture saine et savoureuse.



Réchauffer

Cette fonction réchauffe doucement les restes avec de la vapeur.



Grill

Surface croustillante et coloration homogène.



Sous Vide

Cuire les aliments sous vide à une température précise pour un goût optimal et une texture parfaite.



Levée de pâte/pain

Température idéale pour une levée de pâte rapide.



Rafraîchir

Redonner une odeur fraîche et un intérieur moelleux aux pains, viennoiseries et pâtisseries de la veille.



Décongélation

Dégivrage doux pour préparation ultérieure.



Mijoter

Faire mijoter les ingrédients pour obtenir des ragôts tendres et juteux.



Rôti

Pour que la viande, la volaille ou les légumes soient croustillants à l'extérieur et tendres à l'intérieur.



Cuisson basse température

La cuisson basse température augmente le temps de cuisson, mais vous permet d'obtenir un meilleur résultat de cuisson. Avant de mettre la viande au four, saisissez-la.



Stériliser

Température idéale pour une levée de pâte rapide. Placez les pots sur une plaque de cuisson remplie d'eau.



Chauffe-plats.

Pour préchauffer vos plats avant de servir.



Maintien au chaud

Maintenez vos plats au chaud avant de les servir. Veuillez noter que certains plats peuvent continuer à cuire et sécher tout en restant chauds. Couvrir les plats si nécessaire.



Déshydrater

Faire sécher de façon uniforme les fruits, les herbes et les légumes à basse température. Ouvrez la porte occasionnellement pendant le séchage pour améliorer le résultat du séchage.



Durant certains modes de cuisson, l'éclairage peut s'éteindre automatiquement à une température inférieure à 80 °C.

6.4 Plats

PlatsLe sous-menu comprend un ensemble de programmes conçus pour les plats dédiés. Chaque plat de ce sous-menu est fourni avec un réglage approprié. La durée et la température peuvent être réglées pendant la cuisson.

Pour certains plats, vous pouvez également réaliser la cuisson avec Sonde de cuisson.

1. Entrez dans le menu et sélectionnez : Plats.
2. Choisissez un plat ou un type d'aliment.
3. Adaptez les réglages en fonction des préférences de cuisson. Réglez le poids. L'option est disponible pour certains plats. Appuyez sur **OK**.

4. Placez les aliments à l'intérieur de l'appareil conformément aux instructions affichées à l'écran.

5. Appuyez sur la touche **START**. Lorsque la fonction se termine, vérifiez si les aliments sont prêts. Prolongez le temps de cuisson si nécessaire.

6.5 Mes programmes



Cette fonctionnalité est disponible pour certains modèles uniquement.

Vous pouvez enregistrer jusqu'à 20 de vos réglages préférés, tels que le mode de cuisson, le mode plat ou le mode de nettoyage.

Pour enregistrer le réglage, sélectionnez le réglage souhaité et appuyez sur

Sélectionnez : Mes programmes

1. Accédez au menu et appuyez sur : Accueil et déplacez la barre de défilement vers la droite.
2. Appuyez sur Voir les favoris. pour vérifier les paramètres enregistrés.
3. Sélectionnez l'un des paramètres enregistrés.
4. Appuyez sur **START** pour démarrer la cuisson.

Supprimer : Mes programmes

1. Entrez dans le menu et sélectionnez : Accueil et déplacez la barre de défilement vers la droite.
2. Appuyez sur Voir les favoris. pour vérifier les paramètres enregistrés.
3. Appuyez sur pour supprimer les paramètres enregistrés.

6.6 Réglages

Ce sous-menu comprend une liste de paramètres.

Appuyez à l'écran ou sur le bouton **ACTIVEZ/DÉSACTIVEZ** pour accéder au menu et appuyez sur Réglages.

Sous-menu : Programmes de maintenance

Nettoyage vapeur	Nettoyage léger
Nettoyage Vapeur Plus	Nettoyage complet.
Détartrage	Nettoyage du circuit de génération de la vapeur des résidus calcaires.
Séchage	Processus de séchage de la cavité pour éliminer la condensation qui se forme pendant l'utilisation des fonctions vapeur.
Rinçage	Processus de rinçage et de nettoyage du circuit de générateur vapeur après une utilisation fréquente des fonctions vapeur.

Sous-menu : Configuration

Langue	Pour régler la langue de l'appareil.
Heure actuelle	Pour régler l'heure.
Affichage Luminosité	Pour régler la luminosité de l'affichage.
Son touches	Pour activer et désactiver la tonalité des champs tactiles. Il n'est pas possible de couper la tonalité pour  .
Volume Alarme	Pour régler le volume des signaux sonores et des sons touches.
Unité de température	Pour afficher l'unité de température actuelle.
Dureté de l'eau	Pour régler la dureté de l'eau.

Sous-menu : Service

Mode démo	Code d'activation/désactivation : 2468
Version du logiciel	Informations sur la version logicielle.
Réinitialiser tous les réglages	Restaure les réglages d'usine.

Sous-menu : Préférences

Éclairage four	Allume et éteint l'éclairage.
Sécurité enfants	Empêche l'activation accidentelle de l'appareil.
Préchauffage/Chauffage	Néant - mode conventionnel de préchauffage de l'appareil. Il est défini par défaut et disponible pour toutes les fonctions de cuisson. La préférence peut être modifiée pour un autre type de préchauffage. Eco - le préchauffage de l'appareil avec une consommation d'énergie moindre. Il est disponible pour toutes les fonctions de cuisson. Rapidité - Réduit la durée de préchauffage. Uniquement disponible avec certaines fonctions.
Nettoyage conseillé	Vous rappelle quand nettoyer l'appareil.
Personnalisation de l'écran de veille	Pour personnaliser les fonctions et les raccourcis de l'écran.

Sous-menu : Connexions

Connecter au réseau Wi-Fi	Pour connecter l'appareil au réseau sans fil.
Wi-Fi	Pour activer et désactiver : Wi-Fi.
Réseau	Pour vérifier le statut du réseau et la puissance du signal de : Wi-Fi.
Ignorer Réseau	Pour désactiver le réseau actuel de la connexion automatique avec l'appareil.
Télécommande	Pour lancer le fonctionnement à distance automatiquement après avoir appuyé sur START. Option visible uniquement après avoir activé : Wi-Fi.

6.7 Modes de cuisson vapeur

Ces fonctions vous permettent d'utiliser la chaleur et la vapeur pour garder les aliments croustillants et juteux. Utilisez-les pour cuire à la vapeur, mijoter, rendre légèrement croustillant, cuire et rôti.

Il existe deux façons de préparer les aliments à l'aide des fonctions vapeur : en réglant la température ou le niveau de vapeur.

 **Steamify**  **Fonctions vapeur** - régler la température. Le niveau de vapeur sera ajusté automatiquement.

 **ProSteam** - régler le niveau de vapeur. La température appropriée sera indiquée.

1. Accédez au menu et sélectionnez : Fonctions.
2. Réglez le mode de cuisson vapeur. L'écran affiche les paramètres disponibles.
3. Réglez la température et le niveau de vapeur, le cas échéant.
4. Appuyez sur **START** et suivez les instructions qui s'affichent.
5. Appuyez sur le couvercle du réservoir d'eau pour l'ouvrir et retirez-le.
6. Remplissez le réservoir d'eau froide jusqu'à atteindre le niveau maximal (environ 950 ml). Utilisez la balance sur le réservoir d'eau.

 **AVERTISSEMENT!**

Utilisez uniquement de l'eau froide du robinet. N'utilisez pas d'eau déminéralisée ou distillée. Ne versez pas de liquides inflammables ni d'alcool dans le réservoir d'eau.

7. Essuyez l'extérieur du réservoir d'eau avec un chiffon doux, si nécessaire. Remplacez le réservoir d'eau dans sa position initiale.
La vapeur apparaît au bout de 2 min environ. Une fois la température définie atteinte, un signal sonore retentit.
8. Quand le réservoir d'eau est presque vide, le signal sonore retentit. Remplissez à nouveau le réservoir d'eau. À la fin de la cuisson, le ventilateur de refroidissement tourne plus vite pour éliminer la vapeur.
9. Mettez à l'arrêt l'appareil.
10. Pour empêcher la formation de résidus de calcaire, videz le réservoir d'eau après chaque cuisson à la vapeur.
11. Après la cuisson, ouvrez prudemment la porte du four. L'eau résiduelle peut se condenser à l'intérieur du four.

12. Lorsque l'appareil est froid, nettoyez l'intérieur du four avec un chiffon doux.

 **AVERTISSEMENT!**

L'appareil est chaud. Risque de brûlure. Faites attention lorsque vous videz le réservoir d'eau.

6.8 Sous Vide

Ce programme est une technique de cuisson où les aliments dans un récipient sous vide sont placés dans une atmosphère de vapeur saturée, maintenue à une température constante. Pour une méthode de cuisson plus durable des types d'aliments liquides, par exemple, les desserts et les sauces peuvent également être cuits dans des bocaux fermés.

1. Préparez les ingrédients dans un récipient sous vide et placez-les sur la grille métallique.
2. Entrez dans le menu et sélectionnez : Fonctions.
3. Appuyez sur  Sous Vide.
4. Réglez la température et le temps de cuisson.
5. Appuyez sur **START** et suivez les instructions qui s'affichent.
6. Après la cuisson, ouvrez prudemment la porte du four. L'eau résiduelle peut se condenser à l'intérieur du four et dans des récipients sous vide.
7. Lorsque l'appareil est froid, retirez l'eau du fond de l'intérieur du four à l'aide d'une éponge. Séchez l'intérieur du four avec un chiffon doux.

 **AVERTISSEMENT!**

Risque de brûlure. Faites attention lorsque vous sortez les aliments de l'appareil.

6.9 Réservoir d'eau

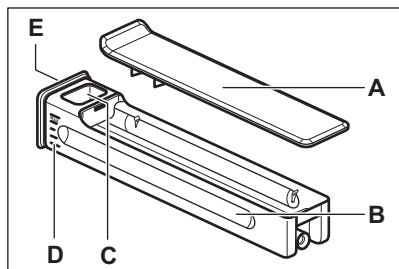

- A. Couvercle
- B. Réservoir
- C. Ouverture de l'arrivée d'eau
- D. Échelle
- E. Cache avant

6.10 Remarques sur : Cuisiner en économisant l'énergie

Cette fonction était utilisée pour se conformer à la classe d'efficacité énergétique et aux

exigences Ecodesign (selon les normes EU 65/2014 et EU 66/2014). Tests conformes aux normes : IEC/EN 60350-1.

La porte du four doit être fermée pendant la cuisson pour que la fonction ne soit pas interrompue et que le four fonctionne avec la plus grande efficacité énergétique possible.

Lorsque vous utilisez cette fonction, l'éclairage s'éteint automatiquement au bout de 30 secondes.

Pour consulter les instructions de cuisson, reportez-vous au chapitre « Conseils », Cuisiner en économisant l'énergie. Pour obtenir des recommandations générales sur l'économie d'énergie, reportez-vous au chapitre « Rendement énergétique », Conseils d'économie d'énergie.

7. FONCTIONS SUPPLÉMENTAIRES

7.1 Sécurité enfants

Cette fonction permet d'éviter une utilisation involontaire de l'appareil. Elle peut être activée à tout moment.

1. Ouvrez le menu.
2. Sélectionnez /Préférences/Sécurité enfants.

Sécurité enfants est activée. Pour permettre l'utilisation de l'appareil, appuyez sur les lettres du code par ordre alphabétique.

7.2 Arrêt automatique

Pour des raisons de sécurité, si le mode de cuisson est actif et qu'aucun réglage n'est modifié, l'appareil se met à l'arrêt automatiquement au bout d'un certain temps.

(°C)	(h)
30 - 115	12.5

(°C)	(h)
120 - 195	8.5
200 - 230	5.5



Si vous comptez exécuter un mode de cuisson pendant une durée supérieure au temps d'arrêt automatique, réglez la durée de cuisson. Reportez-vous au chapitre « Fonctions de l'horloge ».

7.3 Ventilateur de refroidissement

Lorsque l'appareil fonctionne, le ventilateur de refroidissement se met automatiquement en marche pour refroidir les surfaces de l'appareil. Si vous éteignez l'appareil, le ventilateur de refroidissement peut continuer à fonctionner jusqu'à ce que l'appareil refroidisse.

8. FONCTIONS DE L'HORLOGE

8.1 Description des fonctions de l'horloge

Fonction	Description
Minuteur	Pour régler la durée de cuisson. Le maximum est de 23 h 59 min. Pour définir ce qui se passe lorsque la durée s'est écoulée, sélectionnez la valeur préférée : Fin de l'action. Le Timer peut être utilisé indépendamment, même lorsque le four ne fonctionne pas.
Fin de l'action	 Son alarme Lorsque le temps est écoulé, le signal retentit. Cette fonction peut être réglée à tout moment, même lorsque l'appareil est à l'arrêt.
	 Son et arrêt du four Lorsque le temps est écoulé, le signal retentit et le mode de cuisson s'éteint.
	 Message pop up uniquement Lorsque le temps est écoulé, le message apparaît à l'écran. Cette fonction n'a aucune incidence sur le fonctionnement du four.
Départ différé	Pour reporter le début et / ou la fin de la cuisson.
Prolongation de la durée	Pour rallonger le temps de cuisson.
Compteur	Pour indiquer la durée de fonctionnement de l'appareil. Le maximum est de 23 h 59 min. Il démarre automatiquement lorsqu'un processus de four est démarré et s'arrête lorsque le processus est terminé. Il est visible à l'écran principal si aucun autre timer n'est défini. Cette fonction n'a aucune incidence sur le fonctionnement du four.

8.2 Minuteur

1. Choisissez le mode de cuisson et réglez la température.

2. Appuyez sur : Minuteur.
3. Définissez la durée. Vous pouvez sélectionner la Fin de l'action préférée en appuyant sur les symboles.
4. Appuyez sur **OK** pour confirmer et revenir à l'écran principal.

8.3 Départ différé

1. Choisissez le mode de cuisson et réglez la température.
2. Appuyez sur la touche *******.
3. Appuyez sur **Départ différé**.
4. Faites défiler pour définir l'heure de début souhaitée et appuyez sur **OK**.
5. Vous pouvez maintenant définir le paramètre souhaité Fin de cuisson ou appuyer sur **OK** pour ignorer cette étape.
6. Appuyez sur **OK** pour revenir à l'écran principal.

8.4 Heure actuelle

1. Mettez en fonctionnement l'appareil.
2. Appuyez sur  / Configuration / Heure actuelle.
3. Réglez l'heure.
4. Appuyez sur la touche **OK**.

8.5 Modification des réglages du minuteur

Vous pouvez modifier la durée à tout moment en cours de cuisson.

1. Appuyez sur la touche **^** / Minuteur.
2. Réglez la nouvelle valeur du minuteur. Appuyez sur la touche **OK**.

9. UTILISATION DES ACCESSOIRES

⚠ AVERTISSEMENT!

Reportez-vous aux chapitres concernant la sécurité.

9.1 Insertion des accessoires



Selon le modèle, les caractéristiques des accessoires peuvent varier. Pour plus d'informations sur les accessoires, reportez-vous au chapitre « Description du produit ».

Une petite indentation sur le dessus apporte plus de sécurité et empêche l'inclinaison. Les indentations sont également des dispositifs anti-bascule. Le rebord de la grille empêche les ustensiles de cuisine de glisser hors de la grille.

Insérez l'accessoire (grille métallique/ plaque) entre les rails du support de grille. Assurez-vous que la clayette touche l'arrière de l'intérieur du four.

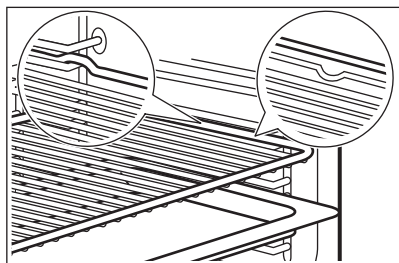

Si votre plateau a une pente, positionnez-le vers l'arrière de l'intérieur du four.

S'il y a une inscription sur l'accessoire, assurez-vous qu'il est face à vous.

Si vous utilisez un plateau avec des trous, placez le plateau/la poêle en dessous pour recueillir les liquides égouttants.

9.2 Sonde de cuisson

Cela mesure la température à l'intérieur des aliments.

Il y a deux températures à régler :

- °C - la température à l'intérieur de l'appareil. Elle doit être d'au moins 25 °C plus élevée que la température à cœur des aliments.
 -  - la température à cœur des aliments.
- Recommandations :

- Les ingrédients doivent être à température ambiante.
- Ne l'utilisez pas pour des plats liquides.
- Pendant la cuisson, l'aiguille du capteur d'aliments doit être complètement insérée dans le plat.

Cuisson avec : Sonde de cuisson

⚠ AVERTISSEMENT!

Il existe un risque de brûlures lorsque la sonde alimentaire et les supports de grille deviennent chauds. Ne touchez pas la poignée de la sonde de cuisson avec les mains nues. Utilisez toujours des gants de cuisine.

1. Sélectionnez un mode de cuisson dans le menu : Fonctions ou un plat du menu : Plats.
2. Réglez la température du four et le temps de cuisson, si nécessaire.
3. Appuyez sur la touche **OK**.
4. Appuyez sur la touche **START**.
5. Insérez la sonde de cuisson dans le plat :

Viande, volaille et poisson

Insérez toute la longueur de l'aiguille de la sonde de cuisson dans la viande ou le poisson à sa partie la plus épaisse.

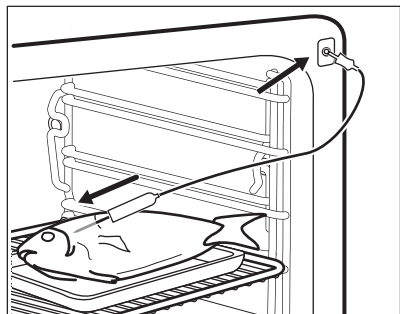

Ragoût

Introduisez la pointe de la sonde de cuisson exactement au centre de la cocotte. La sonde de cuisson doit être stable en un seul endroit pendant la cuisson. Pour y parvenir, utilisez un ingrédient solide. Utilisez le rebord du plat de cuisson pour appuyer la poignée en silicone de la sonde de cuisson. La pointe de la sonde de cuisson ne doit pas toucher le fond du plat de cuisson.

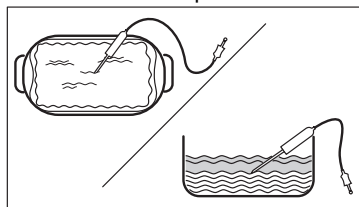

6. Branchez la sonde de cuisson dans la prise située à l'intérieur de l'appareil.

Reportez-vous au chapitre « Description du produit ».

L'affichage indique la température actuelle de la sonde de cuisson.

7. ^ - appuyez sur pour régler les paramètres.
8. Sélectionnez la carte Sonde de cuisson pour régler la température à cœur du capteur ou configurez l'option préférée :
 - Son alarme - lorsque les aliments atteignent la température au cœur, le signal sonore retentit.
 - Son et arrêt du four - lorsque les aliments atteignent la température à cœur, le signal sonore retentit et le four se met à l'arrêt.
 - Message pop up uniquement - lorsque les aliments atteignent la température à cœur, le message s'affiche.
9. Appuyez sur la touche OK.
10. Dès que les aliments atteignent la température définie, un signal sonore retentit. Vérifiez si les aliments sont prêts. Prolongez le temps de cuisson si nécessaire.
11. STOP - appuyez pour désactiver le mode de cuisson.
12. Débranchez la sonde alimentaire et sortez le plat de l'appareil.

10. CONSEILS

10.1 Recommandations de cuisson

Les températures et temps de cuisson se trouvant dans les tableaux ne sont indiqués qu'à titre indicatif. Elles varient selon les recettes, la qualité et la quantité des ingrédients utilisés.

Votre appareil peut cuire ou rôtir différemment de votre appareil précédent. Les conseils ci-dessous contiennent les réglages de température, les temps de cuisson et les positions de grilles recommandés pour des types de plats en particulier.

Comptez les niveaux de grille à partir du bas du four.







Si vous ne trouvez pas les réglages appropriés pour une recette spécifique, cherchez-en une qui s'en rapproche.

Pour des conseils sur les économies d'énergie, reportez-vous au chapitre « Efficacité énergétique ».

Symboles utilisés dans les tableaux :



Type d'aliment

	Mode de cuisson
	Température
	Accessoire
	Conteneur (Gastronorm)
	Poids (kg)
	Niveau de la grille
	Heure de cuisson (min)

10.2 Cuisiner en économisant l'énergie - accessoires recommandés





Utilisez les moules et récipients foncés et non réfléchissants. Ils offrent une meilleure

absorption de la chaleur que les plats réfléchissants de couleur claire.

- **Plaque à pizza** - sombre, non réfléchissante, diamètre 28cm
- **Plat de cuisson** - sombre, non réfléchissant, diamètre 26cm
- **Ramequins** - céramique, diamètre 8cm, hauteur 5 cm
- **Moules à flan** - foncé, non réfléchissant, diamètre 28cm

10.3 Cuisiner en économisant l'énergie





Pour de meilleurs résultats, suivez les suggestions indiquées dans le tableau ci-dessous.

		°C		
Petits pains sucrés, 16 morceaux	Plateau de cuisson ou plat à rôtir	180	2	25 - 35
Gâteau roulé	Plateau de cuisson ou plat à rôtir	180	2	15 - 25
Poisson entier, 0,2 kg	Plateau de cuisson ou plat à rôtir	180	3	15 - 25
Cookies, 16 morceaux	Plateau de cuisson ou plat à rôtir	180	2	20 - 30
Meringues, 24 morceaux	Plateau de cuisson ou plat à rôtir	160	2	25 - 35
Muffins, 12 morceaux	Plateau de cuisson ou plat à rôtir	180	2	20 - 30
Petite pâtisserie salée, 20 morceaux	Plateau de cuisson ou plat à rôtir	180	2	20 - 30
Biscuits à pâte sablée, 20 morceaux	Plateau de cuisson ou plat à rôtir	140	2	15 - 25
Tartelettes, 8 morceaux	Plateau de cuisson ou plat à rôtir	180	2	15 - 25

10.4 Informations pour les laboratoires d'essais

Tests conformes aux normes : EN 60350-1, IEC 60350-1.

Cuisson sur un seul niveau





			°C		
Génoise allégée	Air chaud	Grille métallique	160	45 - 60	2
Génoise allégée	Haut & Bas	Grille métallique	160	45 - 60	2
Tarte aux pommes 1)	Air chaud	Grille métallique	160	55 - 65	2
Tarte aux pommes 1)	Haut & Bas	Grille métallique	180	55 - 65	1
Sablé	Air chaud	Plateau de cuisson	140	25 - 35	2
Sablé	Haut & Bas	Plateau de cuisson	140	25 - 35	2
Petits gâteaux, 20 par plateau 2)	Air chaud	Plateau de cuisson	150	20 - 30	3
Petits gâteaux, 20 par plateau 2)	Haut & Bas	Plateau de cuisson	170	20 - 30	3
Pain grillé 3)	Bas	Grille métallique	max.	1 - 2	5

1) 2 pains moulés placés en diagonale (Ø 20 cm). Le droit doit être positionné plus à l'avant que le gauche.

2) Préchauffez l'appareil jusqu'à ce que la température réglée soit atteinte à l'aide du paramètre : Préchauffer/Néant. N'utilisez pas : Préchauffer/Rapidité et Eco. Reportez-vous au chapitre « Utilisation quotidienne », Paramètres, Sous-menu : Préférences.

3) Préchauffez l'appareil pour 5 à l'minute du réglage : Préchauffer/Néant. N'utilisez pas : Préchauffer/Rapidité et Eco. Reportez-vous au chapitre « Utilisation quotidienne », Paramètres, Sous-menu : Préférences.

Cuisson sur plusieurs niveaux

			°C		
Sablé	Air chaud	Plateau de cuisson	140	25 - 45	2 et 4
Petits gâteaux, 20 par plateau 1)	Air chaud	Plateau de cuisson	150	25 - 35	2 et 4
Génoise allégée	Air chaud	Grille métallique	160	45 - 55	2 et 4
Tarte aux pommes	Air chaud	Grille métallique	160	55 - 65	2 et 4





1) Préchauffez l'appareil jusqu'à ce que la température réglée soit atteinte à l'aide du paramètre : Préchauffer/Néant. N'utilisez pas : Préchauffer/Rapidité et Eco. Reportez-vous au chapitre « Utilisation quotidienne », Paramètres, Sous-menu : Préférences.

10.5 Informations pour les laboratoires d'essais

Utilisez la fonction : ProSteam, niveau : Vapeur intense.

Tests conformes aux normes EN 60350-1. IEC 60350-1.







Réglez la température sur 100 °C.

				
Brocolis 1) 2)	2/3 Kit vapeur perforé	0.3	3	8 - 9
Brocolis 1) 2)	2/3 Kit vapeur perforé	max.	3	10 - 11
Petits pois, surgelés 2)	2 x 2/3 Kit vapeur perforé	2 x 1,5	2 et 4	Jusqu'à ce que la température du point le plus froid atteigne 85 °C.

1) Préchauffez l'appareil jusqu'à ce que la température réglée soit atteinte à l'aide du paramètre : Préchauffer/ Néant. N'utilisez pas : Préchauffer/Rapidité et Eco. Reportez-vous au chapitre « Utilisation quotidienne », Paramètres, Sous-menu : Préférences.

2) Placez le plateau de cuisson sur la première étagère, avec la pente vers l'arrière de l'intérieur du four.

Recettes vapeur supplémentaires

					
Plat combiné vapeur (2 portions) 1)	ProSteam, niveau : Vapeur intense	Gastronorm 1/2 perforé (pommes de terre et brocoli) et non perforé (saumon)	2 (Saumon) 4 (Brocolis et pommes de terre)	100	40 (Pommes de terre) 18 - 20 (Saumon) 10 - 12 (Broccoli)
Pudding au caramel (6 portions)	ProSteam, niveau : Humidité Élevée	Plats ronds en porcelaine sur grille métallique	2	90	35 - 45
Crème anglaise aux œufs	ProSteam, niveau : Vapeur intense	Gastronorm 1/2 non perforé	2	85	35 - 45
Pain Blanc	Cuire. Type d'aliment : Pain				40 - 50
	ProSteam, niveau : Humidité Faible 3)	Plateau de cuisson 2)	2	180	40 - 50
Poulet 4)	ProSteam, niveau : Humidité Faible	Grille métallique	2	200	60 - 70

1) Placez les ingrédients dans le four l'un après l'autre au moment approprié, de sorte que tous les composants soient cuits en même temps. Vous pouvez préparer deux portions en même temps.

2) Placez le plateau de cuisson avec la pente vers l'arrière de l'intérieur du four.

3) Utiliser ProSteam uniquement si la fonction Cuire n'est pas disponible.

4) Placez le plateau de cuisson sur la première étagère pour recueillir les gouttes de graisse.

11. ENTRETIEN ET NETTOYAGE



AVERTISSEMENT!

Reportez-vous aux chapitres concernant la sécurité.

11.1 Remarques concernant le nettoyage

Agent nettoyant

- Nettoyez l'avant de l'appareil uniquement avec un chiffon en microfibre imbibé d'eau tiède et d'un détergent doux.
- Nettoyez le fond de la cavité avec quelques gouttes de vinaigre ou de l'acide citrique pour retirer les résidus de tartre.
- Utilisez une solution de nettoyage pour nettoyer les surfaces métalliques.
- Nettoyez les taches avec un détergent doux.

Utilisation quotidienne

- Essayez l'intérieur de l'appareil après chaque utilisation. L'accumulation de graisse ou d'autres résidus peut provoquer un incendie.
- Ne conservez pas les aliments dans l'appareil pendant plus de 20 minutes. Séchez l'intérieur de l'appareil uniquement avec un chiffon en microfibre après chaque utilisation.

Accessoires

- Nettoyez tous les accessoires après chaque utilisation et laissez-les sécher. Utilisez uniquement un chiffon en microfibre avec de l'eau tiède et un détergent doux. Ne lavez pas les accessoires au lave-vaisselle.
- Ne nettoyez pas les accessoires antiadhésifs avec un produit nettoyant abrasif ou des objets tranchants.

11.2 Retrait des supports de grille

Retirez les supports de grille pour nettoyer le four.

1. Éteignez l'appareil et attendez qu'il refroidisse.
2. Tirez avec précaution les supports de grille vers le haut et sortez-les du loquet avant.
3. Écartez l'avant du support de grille de la paroi latérale.
4. Sortez les supports de la prise arrière.

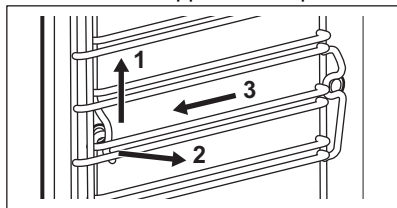

Installez les supports de grille dans l'ordre inverse.

Les goupilles de retenue sur les rails télescopiques doivent pointer vers l'avant.

11.3 Nettoyage vapeur

Ce programme nettoie l'appareil lorsqu'il est légèrement sale. La vapeur adoucit la graisse ou les résidus, ce qui facilite le nettoyage. Ce programme consomme moins d'énergie.

1. Appuyez sur Réglages/Maintenance/ Nettoyage vapeur ou Nettoyage Vapeur Plus.

Mode	Description
Nettoyage vapeur	Nettoyage léger Durée : 30 min
Nettoyage Vapeur Plus	Nettoyage normal Vaporisez la cavité avec un détergent. Durée : 75 min

2. Appuyez sur START . Suivez les instructions qui s'affichent. Avant de retirer les accessoires, assurez-vous que l'appareil est froid.
3. Le signal sonore retentit à la fin du nettoyage.
4. Retirez l'eau restante du réservoir d'eau.
5. Laissez la porte de l'appareil ouverte et attendez que l'intérieur soit sec.



Lorsque cette fonction est en cours, l'éclairage est éteint.

11.4 Nettoyage conseillé

Lorsque le rappel apparaît, un nettoyage est recommandé.

Utilisez la fonction :

11.5 Nettoyage du réservoir d'eau

1. Retirez le réservoir d'eau de l'appareil.
2. Retirez le couvercle du réservoir d'eau. Soulevez le couvercle en suivant la saillie à l'arrière.

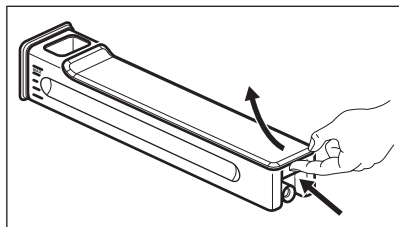

3. Lavez les pièces du réservoir d'eau avec de l'eau et du savon. N'utilisez pas d'éponge abrasive et ne passez pas le réservoir d'eau au lave-vaisselle.
4. Remontez le réservoir d'eau.
5. Remettez le couvercle. Insérez d'abord le bouton pression avant, puis poussez-le contre le corps du réservoir.

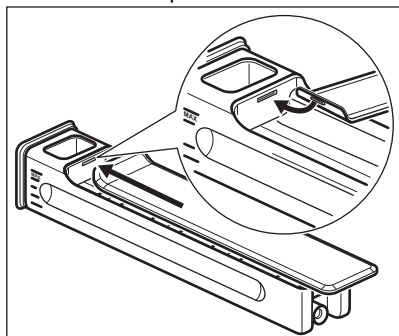

6. Insérez le réservoir d'eau.
7. Poussez le réservoir d'eau vers l'appareil jusqu'à ce qu'il s'enclenche.

11.6 Détartrage

Ce programme élimine et empêche l'accumulation de tartre dans le système de vapeur. Il garantit le bon fonctionnement des fonctions vapeur et améliore la qualité de l'eau de votre appareil.

1. Appuyez sur /Réglages/Maintenance/ Détartrage.
2. Appuyez sur START et suivez les instructions qui s'affichent. Avant de retirer les accessoires, assurez-vous que l'appareil est froid.
3. Une fois le nettoyage terminé, mettez à l'arrêt l'appareil et attendez qu'il soit froid.
4. Retirez l'eau restante du réservoir d'eau.
5. Laissez la porte de l'appareil ouverte et attendez que l'intérieur soit sec.



Lorsque cette fonction est en cours, l'éclairage est éteint.

11.7 Rappel de démarrage

L'appareil fournit deux rappels pour le démarrage. Le rappel de démarrage ne peut pas être désactivé.

- Premier rappel - vous recommande de démartrer l'appareil.
- Deuxième rappel - vous oblige à démartrer l'appareil. Si vous ne démartrez pas l'appareil lorsque le deuxième rappel est allumé, les fonctions vapeur sont désactivées.

11.8 Rinçage

Utilisez-la pour nettoyer le système de génération de vapeur après une utilisation fréquente des fonctions vapeur.

1. Appuyez sur /Réglages/Maintenance/ Rinçage.
2. Appuyez sur START et suivez les instructions qui s'affichent. Avant de retirer les accessoires, assurez-vous que l'appareil est froid.
3. Le signal sonore retentit lorsque la procédure est terminée.
4. Laissez la porte de l'appareil ouverte et attendez que l'intérieur soit sec.



Lorsque cette fonction est en cours, l'éclairage est éteint.

11.9 Séchage

Utilisez cette fonction après un mode de cuisson vapeur ou un nettoyage vapeur pour sécher la cavité.

1. Appuyez sur /Réglages/Maintenance/ Séchage.
2. Appuyez sur START et suivez les instructions qui s'affichent. Avant de retirer les accessoires, assurez-vous que l'appareil est froid.
3. Le signal retentit à la fin du séchage.



Lorsque cette fonction est en cours, l'éclairage est éteint.

11.10 Retrait et installation de la porte

Vous pouvez retirer la porte ainsi que les panneaux de verre intérieurs pour les nettoyer. Le nombre de vitres diffère selon les modèles.

AVERTISSEMENT!

La porte est lourde.

ATTENTION!

Manipulez soigneusement la vitre, en particulier autour des bords du panneau avant. Le verre peut se briser.

1. Assurez-vous que l'appareil est froid.
2. Ouvrez entièrement la porte.
3. Appuyez sur les leviers de blocage **A** sur les deux charnières de la porte.

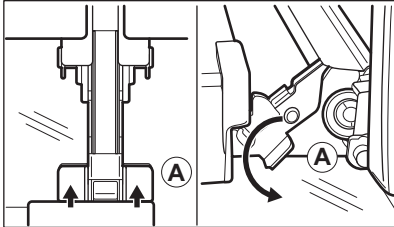

4. Fermez la porte du four à la première position (à un angle d'environ : 70 °).
5. Tenez la porte en plaçant vos mains de chaque côté et soulevez-la en la tirant en biais vers le haut.
6. Posez la porte, face extérieure vers le bas, sur un linge doux posé sur une surface stable.
7. Tenez la garniture de porte **B** sur le bord supérieur de la porte des deux côtés et poussez vers l'intérieur pour libérer le joint du clip.

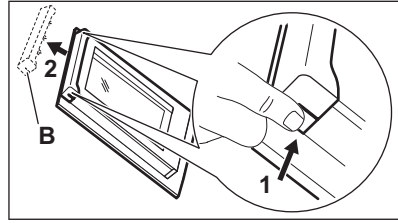

8. Retirez le cache de la porte en le tirant vers l'avant.
9. Saisissez les panneaux de verre de la porte par leur bord supérieur un par un et dégagez-les du guide.

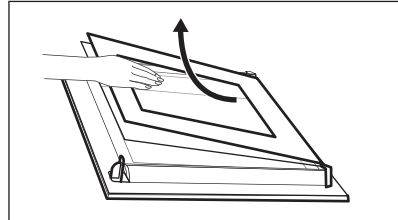

10. Nettoyez la vitre à l'eau savonneuse. Essuyez soigneusement la vitre. Ne passez pas les panneaux en verre au lave-vaisselle.

Après le nettoyage, effectuez les étapes ci-dessus dans le sens inverse. Installez d'abord le plus petit des panneaux, puis le plus grand, et terminez par la porte.

Assurez-vous que les panneaux en verre sont insérés dans la bonne position, car la surface de la porte pourrait surchauffer.

11.11 Remplacement de l'ampoule

AVERTISSEMENT!

Risque d'électrocution.
L'éclairage peut être chaud.

1. Éteignez l'appareil et attendez qu'il refroidisse.
2. Débranchez l'appareil.
3. Placez le chiffon sur le sol du four.

Lampe supérieure

1. Tournez le couvercle en verre pour le retirer.

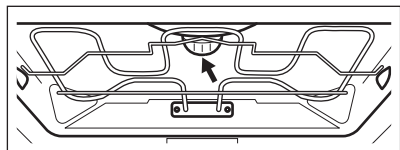

2. Retirez l'anneau métallique et nettoyez le couvercle en verre.
3. Remplacez l'ampoule par une ampoule adéquate résistant à une température de 300 °C.
4. Fixez l'anneau en métal sur le diffuseur en verre et installez-le.

Lampe latérale

1. Retirez le support d'étagère gauche pour accéder à l'éclairage.

2. Utilisez un tournevis Torx 20 pour démonter le diffuseur.
3. Nettoyez le diffuseur en verre.
4. Remplacez l'ampoule par une ampoule adéquate résistant à une température de 300 °C.
5. Installez le cadre métallique et le joint d'étanchéité. Serrez les vis.
6. Installez le support d'étagère gauche.

12. DÉPANNAGE

⚠ AVERTISSEMENT!

Reportez-vous aux chapitres concernant la sécurité.

12.1 Que faire si...

Description du problème	Cause et solution
Vous ne pouvez pas mettre l'appareil en fonctionnement ni le faire fonctionner.	L'appareil n'est pas branché à une source d'alimentation électrique ou le branchement est incorrect.
L'appareil ne chauffe pas.	L'horloge n'est pas réglée. Pour régler l'horloge, reportez-vous au chapitre « Fonctions de l'horloge ».
	La porte n'est pas correctement fermée. Éclairages/symboles de la table de cuisson
	Le fusible a disjoncté. Vérifiez que le fusible est bien la cause de l'anomalie. Si le problème se reproduit, faites appel à un électricien qualifié.
	Sécurité enfants est activée.
L'éclairage est éteint.	L'ampoule est grillée. Remplacez l'ampoule. Pour plus de détails, reportez-vous au chapitre « Entretien et nettoyage ».
Le réservoir d'eau ne tient pas dans l'appareil après avoir été inséré.	Vous n'avez pas entièrement inséré le réservoir d'eau. Insérez complètement le réservoir d'eau dans l'appareil.
L'eau sort du réservoir d'eau.	Vous n'avez pas correctement assemblé le couvercle du réservoir d'eau.

Description du problème	Cause et solution
Le réservoir d'eau est difficile à nettoyer.	Avant de commencer le nettoyage, assurez-vous que le couvercle est retiré.
Il n'y a pas d'eau dans la plaque après le détartrage.	Le réservoir d'eau n'a pas été rempli au niveau maximum. Assurez-vous qu'il y a de l'eau / agent de détartrage dans le réservoir d'eau.
Il y a de l'eau sale au fond de la cavité après le détartrage.	Le plateau se trouve sur une mauvaise position. Nettoyez l'eau résiduelle et l'agent détartrant au fond de l'appareil. La prochaine fois, placez le plateau sur le premier gradin.
Il y a trop d'eau au fond de la cavité après le nettoyage.	Vous avez mis trop de détergent dans l'appareil au début du nettoyage. La prochaine fois, utilisez une mince couche de détergent régulière sur les parois de la cavité du four.
La performance de nettoyage n'est pas satisfaisante.	Vous avez commencé le nettoyage alors que l'appareil était trop chaud. Attendez que l'appareil refroidisse. Répétez le nettoyage.
	Vous n'avez pas enlevé tous les accessoires de l'appareil avant le nettoyage. Retirez tous les accessoires et répétez le nettoyage.
 Une coupure de courant arrête toujours la procédure de nettoyage. Répétez le nettoyage s'il est interrompu par une coupure de courant.	
Problème avec le signal du réseau Wi-Fi.	Vérifiez que votre appareil mobile est bien connecté au réseau sans fil. Vérifiez votre réseau Wi-Fi et votre routeur. Redémarrez le routeur.
Nouveau routeur installé ou configuration du routeur modifiée.	Pour reconfigurer l'appareil et l'appareil mobile, reportez-vous au chapitre « Avant la première utilisation », Connexion sans fil.
La puissance du signal du réseau sans fil est faible.	Déplacez le routeur aussi près que possible de l'appareil.
Le signal sans fil est perturbé par un four à micro-ondes qui se trouve près de l'appareil.	Éteignez le four à micro-ondes. Évitez d'utiliser simultanément le four à micro-ondes et la télécommande de l'appareil. Les micro-ondes perturbent les signaux Wi-Fi.

12.2 Codes d'erreur

Quand une erreur de logiciel se produit, l'affichage indique un message d'erreur. Vous trouverez la liste des problèmes dans le tableau ci-dessous.

Code et description	Solution
F111 - la Sonde de cuisson n'est pas correctement insérée dans la prise.	Branchez complètement la Sonde de cuisson dans la prise.
F240, F439 - les champs tactiles de l'affichage ne fonctionnent pas correctement.	Nettoyez la surface de l'affichage. Vérifiez que les champs tactiles sont propres.
F601 - problème au niveau du signal Wi-Fi.	Vérifiez votre connexion réseau. Reportez-vous au chapitre « Avant la première utilisation », Connexion sans fil.
F604 - la première connexion au Wi-Fi a échoué.	Mettez à l'arrêt et de nouveau en fonctionnement l'appareil, puis réessayez. Reportez-vous au chapitre « Avant la première utilisation », Connexion sans fil.

Code et description	Solution
F908 - le système de l'appareil ne peut pas se connecter au bandeau de commande.	Mettez à l'arrêt puis de nouveau en fonctionnement l'appareil.
F131 - la température du capteur de vapeur est trop élevée. 1)	Mettez à l'arrêt l'appareil et attendez qu'il refroidisse. Mettez de nouveau l'appareil en fonctionnement.
F144 - le capteur du Réservoir d'eau ne peut pas mesurer le niveau d'eau. 1)	Videz le Réservoir d'eau et remplissez-le.
F508 - le Réservoir d'eau ne fonctionne pas correctement. 1)	Mettez à l'arrêt puis en fonctionnement l'appareil.
F602, F603 - le Wi-Fi n'est pas disponible. 1)	Mettez à l'arrêt puis en fonctionnement l'appareil.

1) Lorsque le message d'erreur suivant continue à apparaître sur l'affichage, un sous-système défectueux a peut-être été désactivé. Dans ce cas, vous devez contacter votre revendeur ou un service après vente agréé. Si l'une de ces erreurs se produit, les autres fonctions de l'appareil continuent à fonctionner normalement.

12.3 Données de maintenance

Si vous ne trouvez pas de solution au problème, veuillez contacter votre revendeur ou un service après-vente agréé.

Les informations nécessaires au service après-vente figurent sur la plaque signalétique. La plaque signalétique se trouve sur le cadre avant de l'appareil. Elle est visible lorsque vous ouvrez la porte. Ne retirez pas la plaque signalétique de la cavité de l'appareil.

Nous vous recommandons d'écrire les informations ici :

Modèle (MOD.) :

Référence produit (PNC) :

Numéro de série (SN) :

13. RENDEMENT ÉNERGÉTIQUE

13.1 Fiche d'informations sur le produit et informations sur le produit conformément aux réglementations européennes sur l'étiquetage énergétique et l'écoconception

Nom du fournisseur	AEG
Identification du modèle	BS9900B 944035029 BS9900T 944035020 NBP9S831AB 944035064 NBP9S831AT 944035065 TP9SB83FAB 944035054 TP9SB83FAT 944035030
Indice d'efficacité énergétique	61,9
Classe d'efficacité énergétique	A++
Consommation d'énergie avec charge standard, en mode conventionnel	0,99 kWh/cycle

Consommation d'énergie avec charge standard, en mode chaleur tournante	0,52 kWh/cycle	
Nombre de cavités	1	
Source de chaleur	Électricité	
Volume	70 l	
Type de four	Four encastrable	
Masse	BS9900B	39.0 kg
	BS9900T	39.0 kg
	NBP9S831AB	39.0 kg
	NBP9S831AT	39.0 kg
	TP9SB83FAB	39.0 kg
	TP9SB83FAT	39.5 kg

IEC/EN 60350-1 - Appareils de cuisson domestiques électriques - Partie 1 : Cuisinières, fours, fours à vapeur et grils : Méthodes de mesure des performances.

13.2 Informations produits pour la consommation d'énergie et le temps maximum requis pour atteindre le mode basse consommation applicable

Consommation d'énergie en mode veille	0.8 W
Consommation d'énergie en mode « veille » en réseau	2.0 W
Temps maximum requis pour que l'équipement atteigne automatiquement le mode basse puissance applicable	20 min

Pour savoir comment activer et désactiver la connexion réseau sans fil, reportez-vous au chapitre « Avant la première utilisation ».

13.3 Conseils pour économiser l'énergie

Les conseils ci-dessous vous aideront à économiser de l'énergie lors de l'utilisation de votre appareil.

Assurez-vous que la porte de l'appareil est fermée lorsque l'appareil est en marche. Évitez d'ouvrir l'appareil trop souvent pendant la cuisson. Nettoyez régulièrement le joint de porte et assurez-vous qu'il est bien en place.

Utilisez des plats en métal et des moules et récipients foncés et non réfléchissants pour accroître les économies d'énergie.

Ne préchauffez pas l'appareil avant la cuisson, sauf recommandation spécifique.

Lorsque vous préparez plusieurs plats à la fois, faites en sorte que les pauses entre les cuissons soient aussi courtes que possible.

Cuisson avec ventilation

Si possible, utilisez les fonctions de cuisson avec la ventilation pour économiser de l'énergie.

Chaleur résiduelle

Si la cuisson doit durer plus de 30 minutes, réduisez la température de l'appareil au minimum 3 à 10 minutes avant la fin de la cuisson. La chaleur résiduelle à l'intérieur de l'appareil poursuivra la cuisson.

Utilisez la chaleur résiduelle pour garder les aliments au chaud ou réchauffer d'autres plats.

Lorsque vous mettez l'appareil à l'arrêt, l'écran indique la chaleur résiduelle ou la température.

Maintien des aliments au chaud

Sélectionnez la température la plus basse possible pour utiliser la chaleur résiduelle et garder les aliments au chaud. La température ou le voyant de chaleur résiduelle s'affichent.

Cuisson avec l'éclairage éteint

Éteignez l'éclairage en cours de cuisson. Ne l'allumez que lorsque vous en avez besoin.

Cuisiner en économisant l'énergie

Fonction conçue pour économiser de l'énergie en cours de cuisson.

Lorsque vous utilisez cette fonction, l'éclairage s'éteint automatiquement au bout de 30 secondes. Vous pouvez rallumer l'éclairage, mais cela réduira les économies d'énergie.

Mode Veille

Après 2 min, l'affichage passe en mode veille.

14. EN MATIÈRE DE PROTECTION DE L'ENVIRONNEMENT

Recyclez les matériaux portant le symbole . Déposez les emballages dans les conteneurs prévus à cet effet. Contribuez à la protection de l'environnement et à votre sécurité, recyclez vos produits électriques et électroniques. Ne jetez pas les appareils

portant le symbole  avec les ordures ménagères. Emmenez un tel produit dans votre centre local de recyclage ou contactez vos services municipaux.

FR Concerne la France uniquement :



FR
Cet appareil, ses accessoires et cordons se recyclent

REPRISE À LA LIVRAISON

OU

À DÉPOSER EN MAGASIN

OU

À DÉPOSER EN DÉCHÈTERIE

Points de collecte sur www.quefairedemesdechets.fr
Privilégiez la réparation ou le don de votre appareil !



