

DANK U WEL VOOR UW AANKOOP VAN EEN INDESIT PRODUCT

Voor verdere assistentie kunt u het apparaat registreren op [www.indesit.com/register](http://www.indesit.com/register)



Lees de instructies aandachtig voordat u het apparaat gebruikt.

Voordat u de wasmachine in gebruik neemt, moeten de transportschroeven verwijderd worden. Kijk voor meer gedetailleerde instructies over het verwijderen ervan in de Installatiegids.

BEDIENINGSPANEEL

1. ON/OFF-toets
2. Toets en controlelampje START/PAUSE
3. TEMPERATUUR-toets
4. DISPLAY
5. Toets TOETSBLOKKERING
6. OPTIES-toetsen
7. Toets UITGESTELDE START
8. CENTRIFUGE-toets
9. PROGRAMMAKNOP
10. Toets PUSH & GO

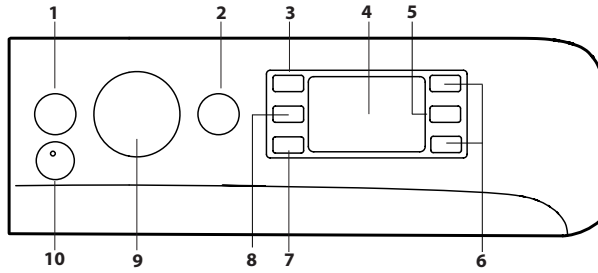

PROGRAMMATABEL

Maximale lading 9 kg Opgenomen vermogen in off-mode 0.5 W / in left-on mode 8 W							Wasmiddelen en wasversterkers		Aanbevolen wasmiddel		Restvocht % (***)	Energieverbruik kWh	Totaal water l.	Wastemperatuur °C
Programma	Temperatuur		Maximale centrifugesnelheid (toerental)	Maximale lading (kg)	Duur (h : m)	Wassen	Wasverzachter	Waspoeder	Vloeibaar wasmiddel					
	Instelling	Range				2	3							
1	Katoen	30°C	☼ - 30°C	1200	4.5	**	●	○	-	✓	-	-	-	-
2	Synthetisch	30°C	☼ - 30°C	1000	4.5	**	●	○	-	✓	-	-	-	-
3	Kleuren	30°C	☼ - 30°C	1000	4.5	**	●	○	-	✓	-	-	-	-
4	Fijne was	30°C	☼ - 30°C	600 (4)	1.0	**	●	○	-	✓	-	-	-	-
5	Snel 30'	30°C	☼ - 30°C	1200 (4)	4.5	0:30	●	○	-	✓	71	0,18	37	27
6	Katoen (2)	40°C	☼ - 60°C	1400	9	3:30	●	○	✓	✓	53	1,20	97	45
7	Synthetisch (3)	40°C	☼ - 60°C	1200	4.5	2:55	●	○	✓	✓	35	0,8	55	43
8	Gemengde was	40°C	☼ - 40°C	1400	9	**	●	○	-	✓	-	-	-	-
9	Eco 40-60 (1)	40°C	40°C	1351	9	3:45	●	○	✓	✓	53	0,80	59	32
				1351	4.5	2:50	●	○	✓	✓	53	0,48	52	29
				1351	2.5	2:10	●	○	✓	✓	53	0,24	41	25
10	Witte was	60°C	☼ - 90°C	1400	9	2:35	●	○	✓	✓	55	1,79	89	55
11	Snel	20°C	☼ - 20°C	800	1.5	**	●	○	-	✓	-	-	-	-
11	Snel	40°C	☼ - 40°C	1200	4.5	**	●	○	-	✓	-	-	-	-
11	Snel	60°C	☼ - 60°C	1000	9	**	●	○	✓	✓	-	-	-	-
12	Dekbedden	30°C	☼ - 30°C	1000	3.5	**	●	○	-	✓	-	-	-	-
13	Wol	40°C	☼ - 40°C	800	2	**	●	○	-	✓	-	-	-	-
14	20°C	20°C	☼ - 20°C	1400	9	1:50	●	○	-	✓	55	0,14	78	22
15	Spoelen&Centrif.	-	-	1400	9	**	-	○	-	-	-	-	-	-
16	Centrif.&Afpompen *	-	-	1400	9	**	-	-	-	-	-	-	-	-

● Vereiste dosering ○ Optionele dosering

De duur van de cyclus die wordt aangegeven op het display of op de gebruiksaanwijzing is een geschatte waarde die wordt berekend op basis van standaard omstandigheden. De werkelijke tijd kan variëren aan de hand van talloze factoren zoals temperatuur en druk van de watertoevoer, de kamertemperatuur, de hoeveelheid wasmiddel, de hoeveelheid en type lading, de balancering van de was en de geselecteerde aanvullende opties. De waarden die gegeven worden voor andere programma's dan het Eco 40-60 programma zijn slechts ter indicatie.

1) Eco 40-60 - Testprogramma volgens de Europese Ecodesign-richtlijn 2019/2014. Het meest efficiënte programma in termen van energie- en waterverbruik voor het wassen van normaal vervuilde katoenen was.  
Opmerking: de waarden voor de centrifugeersnelheid op het display kunnen licht afwijken van de waarden in de tabel.

Voor alle testinstellingen:

- 2) Lang katoenprogramma: stel programma 6 in met een temperatuur van 40°C.
- 3) Lang synthetisch programma: stel programma 7 in met een temperatuur van 40°C.

\* Als u het programma 16 selecteert en de centrifuge uitschakelt, voert de machine alleen het water af.

\*\* U kunt de duur van de wasprogramma's op het display controleren.

\*\*\* Na het einde van het programma en centrifugering met de maximale centrifugeersnelheid, bij het standaard programma.

4) Het display toont de voorgestelde centrifugeersnelheid als standaardwaarde.

BESCHRIJVING VAN HET PRODUCT

1. Werkblad
2. Wasmiddellade
3. Bedieningspaneel
4. Handgreep
5. Deur
6. Afvoerpomp (achter de sokkel)
7. Sokkel (verwijderbaar)
8. Stelvoeten (4)

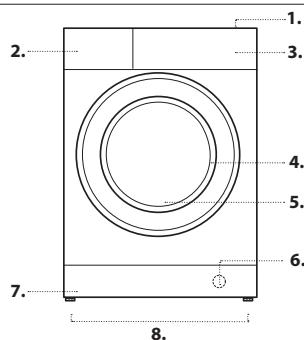

WASMIDDELLADE

**Vak 1 : Wasmiddel voor voorwas**

Doe het wasmiddel niet in dit vak.

**Vak 2 : Wasmiddel voor hoofdwash (poeder of vloeibaar)**

Als u een vloeibaar wasmiddel gebruikt, raden we u aan het bijgeleverde schotje A te gebruiken voor een correcte dosering.

Voor het gebruik van poederwasmiddel doet u het schotje terug in de opening B.

**Vak 3 : Wasversterkers (wasverzachter, enz.)**

De wasverzachter mag nooit het niveau 'max' overschrijden dat staat aangegeven op de centrale pin.

! Gebruik waspoeder voor witte katoenen was, voor de voorwas en voor het wassen op temperaturen van meer dan 60°C.

! Volg de aanwijzingen op de wasmiddelpackaging.

! Verwijder het laadje door op het hendelje C te drukken en het naar voren te trekken.

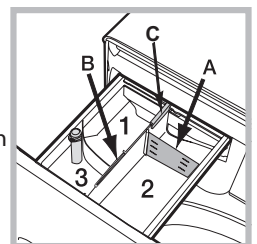

## PROGRAMMA'S

Houd u aan de wassymbolen op de etiketten in de kleding. De waarde die in het symbool wordt aangegeven is de maximaal aanbevolen wastemperatuur van de kleding.



### Katoen

cyclus van 30°C voor katoenen wasgoed. Dit programma maakt het mogelijk om minder energie voor de waterverwarming te verbruiken met een goed wasresultaat. Ideaal voor niet zo vuil wasgoed.

### Synthetisch

cyclus van 30°C voor synthetisch wasgoed. Dit programma maakt het mogelijk om minder energie voor de waterverwarming te verbruiken met een goed wasresultaat. Ideaal voor niet zo vuil wasgoed.

### Kleuren

cyclus van 30°C die helpt de kleuren te beschermen, ideaal voor de bonte was van katoen en synthetisch materiaal. Dit programma maakt het mogelijk om minder energie voor de waterverwarming te verbruiken met een goed wasresultaat. Ideaal voor niet zo vuil wasgoed.

### Fijne was

voor het wassen van zeer fijne was. We raden u aan de kleding binnenstebuiten te keren voor u hem wast. Voor een beter resultaat raden we u voor de fijne was aan een vloeibaar wasmiddel te gebruiken.

### Snel 30'

om niet zo vuile was in weinig tijd te wassen. Niet geschikt voor wol, zijde en handwas.

### Katoen

voor het wassen van handdoeken, ondergoed, tafellakens, enz. van katoen en linnen die middelmatig tot zeer vuil zijn.

### Synthetisch

speciaal voor het wassen van synthetisch wasgoed. Bij aanwezigheid van hardnekkiger vuil kunt u de temperatuur opvoeren tot aan 60° en ook waspoeder gebruiken.

### Gemengde was

cyclus van 40°C voor het samen wassen van katoen en synthetisch wasgoed. Ideaal voor niet zo vuil wasgoed.

### Eco 40-60

Voor het wassen van normaal vervuilde katoenen was die gewassen kan worden op 40 °C of 60 °C, samen in hetzelfde programma. Dit is het standaard katoenprogramma, dat het meest efficiënt is in termen van water- en energieverbruik.

! Zoals voorgeschreven, wordt dit programma alleen uitgevoerd op 40 °C.

### Witte was

zeer vuil wit en kleurecht bont wasgoed.

### Snel

hiermee kunt u de duur van de was bepalen, van 20' tot 60'.

- 20': het programma dat uw wasgoed in slechts 20 minuten oprfrist.

- 45': korte cyclus voor het wassen van kledingstukken van katoenmengsel en synthetisch materiaal.

- 60': deze cyclus is ontwikkeld om wasgoed van kleurbestendig katoen in een uur op 60° te wassen. Het wasgoed moet middelmatig vuil zijn, zodat de wasprestaties kunnen worden gegarandeerd. Voor synthetische of gemengde was raden we u aan de temperatuur te verlagen naar 40°.

### Dekbedden

voor het wassen van dekens of kledingstukken die met dons zijn gevuld zoals eenpersoons of tweepersoons dekbedden (niet meer dan 3.5 kg), kussens of jacks. We raden u aan het donzen wasgoed in de trommel te laden met de randen naar binnen toe gevouwen en ervoor te zorgen de ¾ van het volume van de trommel niet te overschrijden. Voor het beste resultaat raden wij aan vloeibaar wasmiddel in het doseerbakje te gieten.

### Wol - Verzorging van wol:

Het wolwasprogramma van deze wasmachine is door de The Woolmark Company goedgekeurd voor het wassen van wollen artikelen die gelabeld zijn als wasbaar in de machine, op voorwaarde dat het wassen gebeurt volgens de instructies op het wasetiket en de instructies van de fabrikant van deze wasmachine. Het Woolmark-symbool is een certificeringsmerk in tal van landen. M2225.



### 20°C

Voor het wassen van licht vervuilde katoenen was op een temperatuur van 20 °C.

### Spoelen&Centrif.

voor het spoelen en centrifugereren van het wasgoed.

### Centrif.&Afpompen

deze cyclus is ontwikkeld om te centrifugereren en het water af te voeren.

## DISPLAY

Het display is nodig om de wasautomaat te programmeren en geeft meerdere soorten informatie.

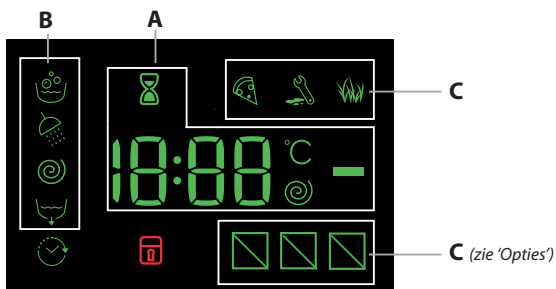

In de sectie **A** verschijnt de duur van de beschikbare programma's en, als de cyclus is gestart, de resterende tijd tot het einde ervan. Indien een **UITGESTELDE START** is geselecteerd, verschijnt de resterende tijd tot aan de start van het geselecteerde wasprogramma.

Bovendien verschijnen, na het drukken op de betreffende toets, de maximale waarden van de centrifugesnelheid en van de temperatuur die de wasautomaat kan uitvoeren bij het geselecteerde programma of voor de laatstgekozen waarden indien deze voor het gekozen programma kunnen worden gebruikt.

De zandloper knippert tijdens de fase waarin het apparaat de gegevens verwerkt op basis van het gekozen programma. Max. 10 minuten na de start, gaat het symbool permanent branden en wordt de definitieve resterende tijd weergegeven. Het symbool 'zandloper' gaat na ongeveer 1 minuut na het verschijnen van de definitieve resterende tijd uit.

In de sectie **B** verschijnen de 'wasfases' voor de geselecteerde cyclus en, als het programma reeds is gestart, de lopende 'wasfase'.

- Wassen
- Spoelen
- Centrifugereren
- Afpompen

Indien het symbool verlicht is, geeft dit aan dat op het display de waarde van de ingestelde 'Uitgestelde start' wordt weergegeven.

In de sectie **C** bestaan 3 niveaus die betrekking hebben op de wasopties.

## CONTROLELAMPJE DEUR GEBLOKKEERD

Het verlichte symbool geeft aan dat de deur is geblokkeerd. Om schade te voorkomen moet u wachten tot het symbool uitgaat voordat u de deur van de wasautomaat opent.

Om de deur te openen terwijl de cyclus bezig is, drukt u op de **START/PAUSE**-toets . Als het symbool uit is, kunt u de deur openen.

## EERSTE GEBRUIK

Na de installatie en voor u de wasautomaat in gebruik neemt, dient u een wascyclus uit te voeren met wasmiddel maar zonder wasgoed, op het programma 'Zelfreiniging'.

## DAGELIJKS GEBRUIK

Bereid het wasgoed voor volgens de aanbevelingen in het deel 'TIPS EN ADVIEZEN'.

### Snelle programmering

- Druk op de **ON/OFF**-toets ; het controlelampje van de **START/PAUSE**-toets wordt groen en knippert langzaam.

- Open de deur. Laad het wasgoed in en zorg ervoor nooit de laadhoeveelheid te overschrijden die staat aangegeven in de programmatabel.

- Trek het bakje naar buiten en doe het wasmiddel in de speciale bakjes, zoals aangegeven in het deel 'WASMIDDELLADE'.

- Sluit de deur.

### EEN PROGRAMMA STARTEN

Druk op de **PUSH & GO**-toets .

De deur van de machine wordt vergrendeld ( symbool gaat branden) en de trommel begint te draaien; de deur wordt ontgrendeld ( symbool UIT) en weer vergrendeld ( symbool aan) als voorbereidingsfase voor elk wasprogramma. Het "klikkende" geluid is onderdeel van het deurvergrendelingsmechanisme. Er stroomt water in de trommel en de wasfase wordt gestart zodra de deur vergrendeld is.

- Druk op de toets om het wasprogramma te starten.

### Traditionele programmering

- Druk op de **ON/OFF**-toets ; het controlelampje van de **START/PAUSE**-toets wordt groen en knippert langzaam.

- Open de deur. Laad het wasgoed in en zorg ervoor nooit de laadhoeveelheid te overschrijden die staat aangegeven in de programmatabel.

- Trek het bakje naar buiten en doe het wasmiddel in de speciale bakjes, zoals aangegeven in het deel 'WASMIDDELLADE'.

- Sluit de deur.

- Kies met de **PROGRAMMAKNOP** het gewenste programma; hiermee zijn een temperatuur en een centrifugesnelheid verbonden die gewijzigd kunnen worden. Op het display verschijnt de duur van de cyclus.

- Wijzigen van de temperatuur en/of de centrifugesnelheid: Het apparaat toont automatisch de maximale temperatuur en centrifugesnelheid die voor het ingestelde programma gelden of de laatst geselecteerde waarden, mits deze compatibel zijn met het gekozen programma. Door op de toets te drukken kunt u de temperatuur langzaam verlagen tot aan de koude wascyclus 'OFF'. Door op de toets te drukken kunt u het toerental van de centrifuge langzaam verlagen tot aan de complete uitschakeling 'OFF'. Als u nogmaals op de toetsen drukt zult u op de maximaal toegestane waarden terugkeren.

- Selecteer de gewenste opties.

### EEN PROGRAMMA STARTEN

Druk op de **START/PAUSE**-toets .

De deur van de machine wordt vergrendeld ( symbool gaat branden) en de trommel begint te draaien; de deur wordt ontgrendeld ( symbool UIT) en weer vergrendeld ( symbool aan) als voorbereidingsfase voor elk wasprogramma. Het "klikkende" geluid is onderdeel van het deurvergrendelingsmechanisme. Er stroomt water in de trommel en de wasfase wordt gestart zodra de deur vergrendeld is.

## EEN PROGRAMMA IN PAUZE ZETTEN

Als u de wascyclus wilt pauzeren drukt u op de **START/PAUSE**-toets ; het controlelampje wordt oranje en gaat knipperen. Als het symbool niet aan is, kunt u de deur openen. Om het programma te hervatten, drukt u opnieuw op de **START/PAUSE**-toets .

## OPENEN VAN DE DEUR, INDIEN NODIG

Na de start van een programma gaat het symbool branden om aan te geven dat de deur niet kan worden geopend. Zolang een wascyclus bezig is, blijft de deur geblokkeerd. Om de deur tijdens de uitvoering van een programma te openen om bijvoorbeeld wasgoed toe te voegen of te

verwijderen, drukt u op de START/PAUSE-toets om het programma te pauzeren; het controlelampje wordt oranje en gaat knipperen. Als het symbool niet aan is, kunt u de deur openen. Druk nogmaals op de START/PAUSE-toets om het programma voort te zetten.

## WIJZIGEN VAN EEN WASPROGRAMMA TERWIJL HET BEZIG IS

Om een programma te wijzigen terwijl het bezig is, zet u de wasautomaat in pauze-stand door middel van de START/PAUSE-toets (het bijbehorende controlelampje wordt oranje en gaat knipperen); selecteer daarna de gewenste cyclus en druk opnieuw op de START/PAUSE-toets .

! Als u een reeds gestarte wascyclus wilt annuleren, moet u de ON/OFF-toets langdurig ingedrukt houden. De cyclus zal worden onderbroken en de wasautomaat gaat uit.

## EINDE VAN HET PROGRAMMA

De tekst 'END' verschijnt op het display. Als het symbool uit gaat, kunt u de deur openen. Open het deurtje, laad het wasgoed uit en schakel het apparaat uit. Als u niet op de ON/OFF-knop drukt, wordt de wasmachine na ongeveer 10 minuten automatisch uitgeschakeld. Draai de waterkraan dicht en doe het wasgoed uit de machine. Laat de deur op een kier om de trommel te laten drogen.

## OPTIES

- Als de geselecteerde optie niet compatibel is met het ingestelde programma, gaat het controlelampje knipperen en zal de optie niet worden geactiveerd.

- Als de gekozen optie niet compatibel is met een voorheen ingestelde optie, zal dit worden aangegeven door het knipperen van het betreffende controlelampje en een geluidssignaal (3 pieptonen). Alleen de tweede optie zal worden geactiveerd en het lampje van de geactiveerde optie zal aangaan.

### **Vlekkenfunctie**

Met deze optie kunt u het type vuil selecteren zodat u de cyclus zo goed mogelijk kunt instellen om de vlekken te verwijderen. De types vuil zijn:

- **Voedsel**, voor vlekken van bv. voeding of drank.

- **Werk**, voor vlekken van bv. vet of inkt.

- **Outdoor**, voor vlekken van bv. modder of gras.

! De duur van de wascyclus varieert aan de hand van het soort gekozen vuil.

### **Snel**

De eerste keer dat u drukt, gaat het symbool 45' aan, de tweede keer het symbool 60' en de derde keer het symbool 20'.

### **Uitgestelde start**

Om de uitgestelde start van het gekozen programma in te stellen, drukt u op de betreffende toets totdat u de gewenste vertraging heeft bereikt. Wanneer deze optie geactiveerd is, wordt op het display het symbool verlicht. Om de uitgestelde start te verwijderen, drukt u op de toets totdat op het display de tekst 'OFF' verschijnt.

### **Temperatuur**

Elk programma heeft een standaard temperatuur. Druk op de toets als u de temperatuur wilt wijzigen. De waarde wordt op het display aangegeven.

### **Centrifugeren**

Elk programma heeft een standaard centrifugesnelheid. Druk op de toets , als u de centrifugesnelheid wilt wijzigen. De waarde wordt op het display aangegeven.

### **PUSH & GO**

Om de PUSH & GO-cyclus te starten houdt u de knop 2 seconden lang ingedrukt. Het brandende controlelampje geeft aan dat de cyclus is gestart. Deze wascyclus is ideaal voor het wassen van katoenen en synthetische was en wast op een temperatuur van 30° met een maximaal centrifugeoerental van 1000 toeren per minuut. Max. lading 3.5 kg. (Duur cyclus 45').

*Hoe werkt dit?*

1. Laad het wasgoed in (katoenen en/of synthetisch wasgoed) en sluit de deur.

2. Voeg wasmiddel en wasversterkers toe.

3. Start het programma door 2 seconden op de toets PUSH & GO te drukken. Het betreffende controlelampje zal groen worden en de deur zal worden geblokkeerd (het symbool gaat aan).

N.B.: Als u het programma start met de PUSH & GO-toets wordt een automatische cyclus geactiveerd, aangeraden voor katoenen en synthetisch wasgoed. Deze cyclus kan niet worden aangepast. Bij dit programma kunt u geen verdere opties instellen.

Om de deur te openen terwijl de automatische cyclus bezig is, drukt u op de START/PAUSE-toets . Als het symbool deur geblokkeerd uit is, kunt u de deur openen. Druk nogmaals op de START/PAUSE-toets om het programma te hervatten vanaf het punt waarop het werd onderbroken.

4. Aan het einde van het programma verschijnt de tekst END op het display.

## TOETSBLOKKERING

Om de blokkering van het bedieningspaneel te activeren, dient u de toets circa 2 seconden lang ingedrukt te houden. Het brandende symbool geeft aan dat het bedieningspaneel geblokkeerd is. Op deze manier kunt u voorkomen dat er ongewilde wijzigingen aan de programma's worden aangebracht (met uitzondering van de ON/OFF-toets , bijvoorbeeld bij aanwezigheid van kinderen. Om de blokkering van het bedieningspaneel te deactiveren, dient u de toets circa 2 seconden lang ingedrukt te houden.

## TIPS EN ADVIEZEN

### **Verdeel het wasgoed volgens:**

het soort stof (katoen, gemengde vezels, synthetische materialen, wol, handwas), de kleuren (scheid de bonte was van de witte was, was nieuwe kledingstukken apart), fijne stoffen (doe kleine kledingstukken - zoals nylon kousen - elementen met haakjes - zoals bh's - in een stoffen zakje).

### **Leeg de zakken**

Voorwerpen zoals munten of aanstekers kunnen de wasautomaat en de trommel beschadigen. Controleer de knopen.

### **Volg de aanbevolen dosering / additieven**

Hierdoor krijgt u een optimaal wasresultaat, voorkomt u irriterende wasmiddelenresten in uw wasgoed en bespaart u geld door niet te veel wasmiddel te gebruiken.

### **Gebruik een lage temperatuur en een langere wasduur**

De meest efficiënte programma's in termen van energieverbruik zijn over het algemeen programma's die werken bij lagere temperaturen en een langere wasduur.

### **Houd u aan de maximale belading**

Laad uw wasmachine tot maximaal de inhoud die aangegeven staat in de "PROGRAMMATABEL" om water en energie te besparen.

### **Lawaai en resterend vocht**

Dit wordt beïnvloed door de centrifugeersnelheid: hoe hoger de centrifugeersnelheid tijdens het centrifugeren, hoe meer lawaai en hoe minder resterend vocht in het wasgoed.

## ONDERHOUD EN VERZORGING

*Schakel de machine uit en koppel hem los van het elektriciteitsnet voor alle reinigings- en onderhoudswerkzaamheden. Gebruik geen brandbare vloeistoffen voor het reinigen van de wasautomaat. Reinig uw wasmachine regelmatig en voer onderhoud uit (minimaal 4 keer per jaar).*

### **Water en elektrische stroom afsluiten**

Draai de waterkraan na elke gebruik dicht. Hiermee beperkt u slijtage van de waterinstallatie van de wasmachine en voorkomt u lekkage.

Sluit altijd eerst de stroom af voordat u de wasmachine gaat schoonmaken en gedurende onderhoudswerkzaamheden.

### **De wasautomaat schoonmaken**

De buitenkant en de rubberen onderdelen kunnen met een spons en een lauw sopje worden schoongemaakt. Gebruik nooit schuurmiddelen of oplosmiddelen.

De wasautomaat beschikt over een programma 'Zelfreiniging' voor het reinigen van de binnenkant van de automaat. Dit moet worden uitgevoerd als de automaat volledig leeg is.

Het wasmiddel (circa 10% van de hoeveelheid die wordt aanbevolen voor een niet zo vuile was) of de speciale reinigingsmiddelen voor wasautomaten kunnen worden gebruikt als hulpmiddelen tijdens dit wasprogramma. We raden u aan dit reinigingsprogramma elke 40 wascycli uit te voeren.

Om dit programma te activeren drukt u tegelijkertijd 5 sec. op de toetsen en .

Het programma start automatisch en heeft een duur van circa 70 minuten.

Om de cyclus te beëindigen drukt u op de START/PAUSE-toets .

### **De wasmiddellade schoonmaken**

Maak de lade onder stromend water schoon; deze reiniging moet regelmatig worden uitgevoerd.

### **De deur en de trommel verzorgen**

Laat de deur altijd op een kier staan om nare luchtjes te vermijden.

### **De pomp reinigen**

De wasautomaat is voorzien van een zelfreinigende pomp en hoeft dus niet te worden onderhouden. Het kan echter gebeuren dat kleine voorwerpen (munten, knopen) in het voorvakje dat de pomp beschermt en zich aan de onderkant ervan bevindt, terecht komen.

! Verzekert u zich ervan dat de wascyclus klaar is en trek de stekker uit het stopcontact.

Toegang tot het voorvakje:

1. verwijder het afdekpaneel aan de voorzijde van de wasautomaat door er op het midden op te drukken. Duw beide zijanten naar beneden toe en verwijder het paneel;

2. draai het deksel van de afvoerpomp los door hem linksom te draaien; het is normaal dat er een beetje water wegstroomt;

3. maak de binnenkant goed schoon;

4. schroef het deksel er weer op;

5. monteer het paneel weer, met de haakjes goed bevestigd in de juiste openingen, voordat u het paneel tegen de machine aandrukt.

### **De watertoevoerslang controleren**

Controleer minstens een keer per jaar de slang van de watertoevoer. De slang moet worden vervangen als er scheuren of barsten te zien zijn;

gedurende het wassen kan de hoge waterdruk onverwachts breuken veroorzaken.

! Gebruik nooit tweedehands slangen.

## TOEBEHOREN

*Neem contact op met de klantenservice om te controleren of de volgende accessoires beschikbaar zijn voor dit model wasautomaat.*

### **Stapelkit**

Met dit accessoire kunt u de droger op de wasautomaat bevestigen om ruimte te besparen en om het in- en uitladen van de droger gemakkelijker te maken.

## TRANSPORT EN VERPLAATSING

*Til de wasautomaat niet op aan het bovenblad.*

Haal de stekker uit het stopcontact en draai de waterkraan dicht.



Controleer of de deur en de wasmiddellade goed dicht zijn. Koppel de afvoerslang los van de waterkraan en maak daarna de afvoerslang los.

Verwijder het restwater uit de slangen en bevestig ze zodanig dat ze tijdens het transport niet kunnen worden beschadigd. Breng de transportbouten weer aan. Volg de procedure door de verwijdering van de transportbouten die in 'Installatie-instructies' is beschreven in omgekeerde volgorde uit.



## STORINGEN EN OPLOSSINGEN

Het kan gebeuren dat de wasautomaat niet werkt. Voor u contact opneemt met de consumentenservice moet u controleren of het niet een storing betreft die u zelf makkelijk kunt verhelpen met behulp van de volgende lijst.

Storingen	Mogelijke oorzaken / Oplossingen
<b>De wasmachine gaat niet aan.</b>	<p>De stekker zit niet in het stopcontact of niet ver genoeg om contact te maken.</p> <p>Het hele huis zit zonder stroom.</p>
<b>De wascyclus start niet.</b>	<p>De deur zit niet goed dicht.</p> <p>De ON/OFF-toets  is niet ingedrukt.</p> <p>De START/PAUSE-toets  is niet ingedrukt.</p> <p>De waterkraan is niet opengedraaid.</p> <p>De uitgestelde start is ingesteld.</p>
<b>De wasautomaat ontvangt geen water (Op het display knippert de tekst 'H2O').</b>	<p>De watertoevoerslang is niet aangesloten op de kraan.</p> <p>De slang is gebogen.</p> <p>De waterkraan is niet opengedraaid.</p> <p>Het hele huis zit zonder water.</p> <p>Er is onvoldoende druk.</p> <p>De START/PAUSE-toets  is niet ingedrukt.</p>
<b>De wasautomaat blijft water aan- en afvoeren.</b>	<p>De afvoerslang is niet op 65 tot 100 cm afstand van de grond af geïnstalleerd.</p> <p>Het uiteinde van de afvoerslang ligt onder water.</p> <p>De afvoer in de muur heeft geen ontluchting.</p> <p>Als na deze controles het probleem niet is opgelost, moet u de waterkraan dichtdraaien, de wasautomaat uitzetten en de klantenservice inschakelen. Als u op een van de hoogste verdiepingen van een flatgebouw woont, kan zich een hevelingsprobleem voordoen, waarbij de wasautomaat voortdurend water aan- en afvoert. Om deze storing te verhelpen zijn er in de handel speciale beluchters te koop.</p>
<b>De wasautomaat voert het water niet af of centrifugeert niet.</b>	<p>Het programma voorziet geen afvoer: bij enkele programma's moet dit met de hand worden gestart.</p> <p>De afvoerslang is gebogen.</p> <p>De afvoerleiding is verstopt.</p>
<b>De machine trilt erg tijdens het centrifuger.</b>	<p>De trommel is bij het installeren niet goed gedeblokkeerd.</p> <p>De wasautomaat staat niet goed recht.</p> <p>De wasautomaat staat te krap tussen meubels en muur.</p>
<b>De wasautomaat lekt.</b>	<p>De watertoevoerslang is niet goed aangeschroefd.</p> <p>De wasmiddellade is verstopt.</p> <p>De afvoerslang is niet goed aangesloten.</p>
<b>De controlelampjes van de 'Opties' en het controlelampje START/PAUSE  gaan snel knipperen en op het display verschijnt een storingscode (bv.: F-01, F-...).</b>	<p>Doe de wasautomaat uit en haal de stekker uit het stopcontact. Wacht circa 1 minuut en doe hem daarna weer aan. Als de storing aanhoudt, dient u de klantenservice in te schakelen.</p>
<b>Er ontstaat teveel schuim.</b>	<p>Het wasmiddel is niet bedoeld voor wasautomaten (er moet 'voor wasautomaat', 'handwas en machinewas', of dergelijke op staan).</p> <p>U heeft teveel wasmiddel gebruikt.</p>
<b>PUSH &amp; GO wordt niet geactiveerd.</b>	<p>Nadat de wasautomaat wordt ingeschakeld heeft u een andere opdracht ingevoerd i.p.v. PUSH &amp; GO.</p>



### Bedrijfsregels, standaarddocumentatie, het bestellen van reserveonderdelen en aanvullende productinformatie vindt u op:

- Bezoek onze website [docs.indesit.eu](https://docs.indesit.eu) en [parts-selfservice.indesit.com](https://parts-selfservice.indesit.com)
- Gebruik makend van de QR-code
- Contacteer andere onze **Consumentenservice** (het telefoonnummer staat in het garantieboekje). Wanneer u contact neemt met de Klantenservice, gelieve de codes te vermelden die op het identificatieplaatje van het apparaat staan.
- Ga voor informatie over reparatie en onderhoud naar [www.indesit.com](https://www.indesit.com)

De modelinformatie kan worden opgehaald met de QR-code op het energielabel. Het label bevat tevens de modelidentificatie, die gebruikt kan worden om het portaal van het register te raadplegen op <https://eprel.ec.europa.eu>.

