

# Warmtepompdroger

# Gebruikershandleiding

---

DV9\*DG\*\*\*\*\*

---

**SAMSUNG**

# Inhoud

---

<b>Veiligheidsinformatie</b>	<b>4</b>
Wat u moet weten over de veiligheidsvoorschriften	4
Belangrijke veiligheidssymbolen	4
Belangrijke veiligheidsvoorschriften	5
Belangrijke waarschuwingen met betrekking tot de installatie	8
Belangrijke waarschuwingen met betrekking tot het gebruik	9
Voorzorgsmaatregelen bij het gebruik	10
Belangrijke waarschuwingen met betrekking tot reiniging	11
Maatregelen om bevroering te voorkomen	12
Instructies over de WEEE-richtlijn	12
<b>Installatie</b>	<b>13</b>
Wat is er meegeleverd	13
Installatievereisten	15
Stap-voor-stap installatie	16
Draairichting van de deur wijzigen	20
Milieu	24
<b>Bediening</b>	<b>25</b>
Bedieningspaneel	25
Aan de slag	31
Speciale functies	33
<b>Onderhoud</b>	<b>37</b>
Het waterreservoir legen (  )	37
Reinigen	38
Reinigen van de vochtigheidssensor	40
<b>Problemen oplossen</b>	<b>43</b>
Punten om te controleren	43
Informatiecodes	44

---

<b>Bijlage</b>	<b>46</b>
Wasvoorschriften	46
Zorg voor het milieu	47
Specificatie	48
Verbruiksgegevens	49
Specificatieblad	50
<b>Contactgegevens</b>	<b>51</b>
VRAGEN OF OPMERKINGEN?	51

# Veiligheidsinformatie

Gefeliciteerd met uw nieuwe Samsung-wasdroger. Deze handleiding bevat belangrijke informatie over de installatie, het gebruik en het onderhoud van uw apparaat. Lees deze gebruikershandleiding aandachtig door om optimaal gebruik te maken van de vele voordelen en functies die deze wasdroger u biedt.

## Wat u moet weten over de veiligheidsvoorschriften

In de waarschuwingen en veiligheidsvoorschriften in deze handleiding worden niet alle mogelijke omstandigheden en situaties besproken. Het is uw eigen verantwoordelijkheid om voorzichtig en zorgvuldig te werk te gaan bij het installeren, onderhouden of bedienen van uw droger.

Neem in het geval van problemen of situaties die u niet begrijpt, altijd contact op met de fabrikant.

## Belangrijke veiligheidssymbolen

De betekenis van de pictogrammen en symbolen in deze gebruikershandleiding:

### **WAARSCHUWING**

Gevaar of onveilige handelingen die kunnen leiden tot ernstig persoonlijk letsel, de dood of schade.

### **VOORZICHTIG**

Gevaar of onveilige handelingen die kunnen leiden tot lichamelijk letsel of materiële schade.

### **OPMERKING**

Hiermee wordt aangegeven dat er risico op lichamelijk letsel of materiële schade bestaat.

### **Lees de instructies**

**Deze waarschuwingstekens dienen om lichamelijk letsel bij uzelf en bij anderen te voorkomen.**

**Voer de aanwijzingen nauwgezet uit.**

**Bewaar deze handleiding na het lezen op een veilige plek voor naslagdoeleinden.**

Lees alle instructies voordat u het apparaat in gebruik neemt.

Zoals geldt voor alle elektrische apparatuur met bewegende delen bestaat er een mogelijk gebruiksrisico. Om dit apparaat veilig te kunnen gebruiken, dient u vertrouwd te raken met de bediening en voorzichtig te zijn bij het gebruik ervan.

## **WAARSCHUWING**

### **Brandgevaar**

- De installatie van de wasdroger moet worden uitgevoerd door een gekwalificeerde monteur.
- Installeer de wasdroger overeenkomstig de aanwijzingen van de fabrikant en de plaatselijke voorschriften.
- Volg alle installatie-instructies om het risico op ernstig letsel of de dood te reduceren.

---

## Belangrijke veiligheidsvoorschriften

---

### **WAARSCHUWING**

**Om de kans op brand, elektrische schokken of lichamelijk letsel bij het gebruik van het apparaat te verminderen, dient u deze algemene veiligheidsvoorschriften te volgen:**

1. Dit apparaat mag niet worden gebruikt door personen (inclusief kinderen) met een verminderd fysiek, zintuiglijk of mentaal vermogen, of met onvoldoende ervaring en kennis, tenzij ze toestemming of instructies met betrekking tot het gebruik van het apparaat hebben gekregen van een persoon die verantwoordelijk is voor hun veiligheid.
2. **Voor gebruik in Europa:** Dit apparaat kan door kinderen vanaf 8 jaar en door personen met een verminderd fysiek, zintuiglijk of mentaal vermogen of gebrek aan ervaring en kennis worden gebruikt, mits zij onder toezicht staan of instructies hebben gekregen over het veilig gebruiken van het apparaat en zij begrijpen wat de eventuele risico's zijn. Kinderen mogen niet met het apparaat spelen. Reiniging en gebruikersonderhoud mogen niet zonder toezicht door kinderen worden uitgevoerd.
3. Kinderen mogen het apparaat uitsluitend onder toezicht gebruiken om te voorkomen dat ze ermee gaan spelen.
4. Als het netsnoer beschadigd is, dient het uit veiligheidsoverwegingen door de fabrikant, een onderhoudstechnicus of een vergelijkbaar bevoegde persoon te worden vervangen.
5. Zorg er bij apparaten met ventilatieopeningen onderaan voor dat de openingen niet worden geblokkeerd door vloerbedekking of matten.

# Veiligheidsinformatie

---

6. **Voor gebruik in Europa:** Houd kinderen jonger dan 3 jaar uit de buurt van het apparaat, tenzij ze voortdurend onder toezicht worden gehouden.
7. **VOORZICHTIG:** Uit veiligheidsoverwegingen vanwege het onbedoeld resetten van de thermische beveiliging mag dit apparaat niet van stroom worden voorzien door middel van een extern schakelapparaat, zoals een tijdschakelaar, of worden aangesloten op een stroomcircuit dat regelmatig wordt in- en uitgeschakeld.
8. De droogtrommel mag niet worden gebruikt als industriële chemicaliën zijn gebruikt voor de reiniging.
9. Het pluizenfilter dient regelmatig te worden gereinigd, indien van toepassing.
10. Zorg ervoor dat er zich geen pluis ophoopt rond de droogtrommel. (niet van toepassing op alle apparaten die op de buitenlucht zijn aangesloten)
11. Er dient te worden gezorgd voor voldoende ventilatie om te voorkomen dat er gasen terugstromen in de kamer van andere apparaten die brandstoffen verbranden, waaronder open vuur.
12. Droog geen ongewassen kledingstukken in de wasdroger.
13. Voorwerpen die zijn verontreinigd met stoffen zoals bakolie, aceton, alcohol, benzine, kerosine, vlekkenverwijderaars, terpentijn, was en wasverwijderaars moeten worden gewassen in heet water met extra wasmiddel voordat ze worden gedroogd in de droogtrommel.

- 
14. Items als schuimrubber (latex-schuim), douchemutsen, waterdicht textiel, items met een rubberen achterkant en kleding of kussens met een schuimrubberen vulling mogen niet in de droogtrommel worden gedroogd.
  15. Tijdens het laatste gedeelte van het droogprogramma wordt geen warmte afgegeven (koelprogramma) om ervoor te zorgen dat de kledingstukken worden afgeleverd op een temperatuur waarop ze niet kunnen worden beschadigd.
  16. Verwijder alle voorwerpen uit zakken, zoals aanstekers en lucifers.
  17. **WAARSCHUWING:** Stop een wasdroger nooit voor het einde van het droogprogramma, tenzij alle kledingstukken snel worden verwijderd en uitgespreid, zodat de hitte verdwijnt.
  18. De afvoerlucht mag niet worden afgevoerd via een kanaal dat ook wordt gebruikt voor uitlaatgassen van apparaten die gas of andere brandstoffen verbranden.
  19. Het apparaat mag niet worden geïnstalleerd achter een deur die kan worden vergrendeld, een schuifdeur of een deur waarvan de scharnieren zich aan de andere kant bevinden dan die van de droogtrommel, op een manier die verhindert dat de deur van de droogtrommel volledig kan worden geopend.
  20. **WAARSCHUWING:** Dit apparaat mag niet van stroom worden voorzien door middel van een extern schakelapparaat, zoals een tijdschakelaar, of worden aangesloten op een stroomcircuit dat regelmatig wordt in- en uitgeschakeld.
  21. Wasverzachter en vergelijkbare producten moeten worden gebruikt volgens de aanwijzingen van de fabrikant van de wasverzachter.

# Veiligheidsinformatie

---

**22. WAARSCHUWING:** Zorg ervoor dat de ventilatie binnen de behuizing of het inbouwgedeelte van het apparaat niet wordt geblokkeerd.

**23. WAARSCHUWING:** Beschadig het koelmiddelcircuit niet.

## Belangrijke waarschuwingen met betrekking tot de installatie

---

### WAARSCHUWING

De installatie van dit apparaat moet worden verricht door een erkend installateur of servicebedrijf.

- Als u dit niet doet, kan dit resulteren in elektrische schokken, brand, een explosie, problemen met het product of letsel.

Sluit de voedingskabel aan op een stopcontact en gebruik dit stopcontact alleen voor dit apparaat.

Gebruik bovendien nooit een verlengsnoer.

- Als het stopcontact via een stroomverdeler wordt gedeeld met andere apparaten of als u een verlengsnoer gebruikt, kan dit leiden tot elektrische schokken of brand.
- Zorg ervoor dat het voedingsvoltage, de frequentie en de stroom overeenkomen met de productspecificaties. Als u dit niet doet, kan dit leiden tot elektrische schokken of brand. Steek de stekker stevig in het stopcontact.

Gebruik een droge doek om regelmatig de voedingsterminals en contactpunten te ontdoen van bijvoorbeeld stof en water.

- Trek de stekker uit het stopcontact en reinig deze met een droge doek.
- Als u dit niet doet, kan dit leiden tot elektrische schokken of brand.

Houd alle verpakkingsmaterialen buiten bereik van kinderen, aangezien deze materialen gevaarlijk voor kinderen kunnen zijn.

- Als een kind een zak over zijn hoofd trekt, kan dit leiden tot verstikking.

Dit apparaat moet goed geaard zijn.

Aard het apparaat niet aan een gasleiding, plastic waterleiding of telefoonlijn.

- Dit kan resulteren in elektrische schokken, brand, een explosie of problemen met het product.
- Steek de stekker nooit in een stopcontact dat niet juist is geaard en zorg dat het stopcontact voldoet aan de plaatselijke en landelijke voorschriften.

Installeer of bewaar het product niet op een locatie waar het wordt blootgesteld aan de elementen van het weer.

Gebruik geen beschadigde stekker, beschadigde voedingskabel of los stopcontact.

- Dit kan leiden tot elektrische schokken of brand.

Als de stekker of het snoer beschadigd is, moet deze voor de veiligheid worden vervangen door de fabrikant of een onderhoudsmonteur of door een vergelijkbaar gekwalificeerde monteur.

Dit apparaat moet zo worden geplaatst dat er na installatie toegang is voor de stekker.





---

Trek niet aan de voedingskabel en buig deze niet te ver door.

Voorkom kinken en knopen in de voedingskabel.

Haak de voedingskabel niet achter een metalen voorwerp, plaats geen zware voorwerpen op de voedingskabel, steek de voedingskabel niet tussen twee voorwerpen en druk de voedingskabel niet in de ruimte achter het apparaat.

- Dit kan leiden tot elektrische schokken of brand.

Haal de stekker niet uit het stopcontact door aan de voedingskabel te trekken.

- Trek aan de stekker om de voedingskabel uit het stopcontact te halen.
- Als u dit niet doet, kan dit leiden tot elektrische schokken of brand.

Dit apparaat moet goed geaard zijn. Sluit de voedingskabel nooit aan op een stopcontact dat niet juist is geaard en zorg dat het stopcontact voldoet aan de lokale en nationale voorschriften. Zie de installatie-instructies voor het aarden van dit apparaat.

Installeer dit apparaat op een locatie met een stabiele, vlakke ondergrond.

- Wanneer u dit niet doet, kan dit resulteren in abnormale trillingen, lawaai of problemen met het product.

Aangezien een ingrediënt in haarlak de hydrofiele eigenschappen van de warmtewisselaar vermindert (zodat er tijdens het afkoelen vochtdruppels aan de buitenkant van het apparaat ontstaan) moet u het apparaat niet in kap-/schoonheidssalons plaatsen.

Dit apparaat moet zo worden geplaatst dat de stekker, de watertoevoer en de afvoer eenvoudig toegankelijk zijn.

## Belangrijke waarschuwingen met betrekking tot het gebruik

---

### WAARSCHUWING

Laat geen kinderen of huisdieren op of in het product. Demonteer bovendien de vergrendeling (hendel) van de deur wanneer u dit product afdankt.

- Hierdoor kunnen kinderen vallen en letsel oplopen.
- Als een kind opgesloten raakt in het product, bestaat er verstikkingsgevaar.

Probeer uzelf geen toegang tot de binnenkant van het product te verschaffen als de trommel draait.

Ga niet op het product zitten en leun niet tegen de deur.

- Hierdoor kan het product omvervallen, wat kan leiden tot letsel.

Droog het wasgoed alleen nadat dit in een geschikte wasmachine is gecentrifugeerd.

Droog geen ongewassen kledingstukken in de wasdroger.

Het condenswater is niet drinkbaar.

Stop een wasdroger nooit voor het einde van het droogprogramma, tenzij alle kledingstukken snel worden verwijderd en uitgespreid, zodat de hitte verdwijnt.

Droog geen wasgoed dat is verontreinigd met ontvlambare stoffen, zoals benzine, kerosine, benzeen, thinner, alcohol, enzovoort.

- Dit kan leiden tot elektrische schokken, brand of een explosie.

Laat huisdieren niet aan de droger kauwen of ermee spelen.

- Dit kan leiden tot elektrische schokken of letsel.



# Veiligheidsinformatie

---

Voordat u het product afdankt, moet u eerst de deur en de voedingskabel verwijderen.

- Wanneer u dit niet doet, kan dit leiden tot schade aan de voedingskabel of letsel.

Raak de stekker niet met natte handen aan.

- Als u dit wel doet, loopt u het risico op een elektrische schok.

Als er gas (lichtgas, propaangas, LPG) lekt, moet u de ruimte onmiddellijk ventileren en het apparaat of de stekker niet aanraken.

- Gebruik geen elektrische ventilator om te ventileren.
- Een vonk kan een explosie of brand veroorzaken.

Repareer of vervang zelf geen onderdelen van dit apparaat en probeer geen onderhoud uit te voeren, tenzij dit expliciet wordt aanbevolen in deze gebruikershandleiding. U moet ook over de benodigde vaardigheden beschikken om onderhoud aan dit apparaat te plegen.

Probeer het apparaat niet zelf te repareren, te demonteren of aan te passen.

- Gebruik geen andere zekeringen (bijvoorbeeld cooper, staaldraad, enz.) dan de standaardzekering.
- Als uw apparaat moet worden gerepareerd of opnieuw moet worden geïnstalleerd, neem hiervoor dan contact op met het dichtstbijzijnde servicecentrum.
- Als u dit niet doet, kan dit resulteren in elektrische schokken, brand, problemen met het product of letsel.

Het product dat u hebt aangeschaft, is uitsluitend bedoeld voor huishoudelijk gebruik.

Gebruik voor bedrijfsdoeleinden is een vorm van misbruik van het product. In dat geval komt de standaardgarantie van Samsung te vervallen en kan Samsung niet verantwoordelijk worden gesteld voor storingen of schade als gevolg van verkeerd gebruik.

Als het product vreemde geluiden, een brandlucht of rook voortbrengt, haalt u onmiddellijk de stekker uit het stopcontact en neemt u contact op met het dichtstbijzijnde servicecentrum.

- Als u dit nalaat, kan het een elektrische schok of brand tot gevolg hebben.

Laat kinderen (of huisdieren) nooit op of in het product spelen. De deur van het product gaat van binnenuit niet gemakkelijk open en kinderen kunnen ernstig gewond raken als ze worden opgesloten.

## Voorzorgsmaatregelen bij het gebruik

---

### VOORZICHTIG

Ga niet op het apparaat staan en plaats geen objecten (zoals wasgoed, brandende kaarsen, aangestoken sigaretten, de vaatwas, chemicaliën, metalen objecten enz.) op het apparaat.

- Dit kan dat leiden tot elektrische schokken, brand, problemen met het product of letsel.

Raak de glazen deur en de binnenkant van de trommel niet aan tijdens of vlak na een droogprogramma, aangezien deze heet is.

- Dit kan brandwonden veroorzaken.

Het glas van de deur wordt heet tijdens het drogen. Raak daarom het glas niet aan.

Laat kinderen ook niet rond de droger spelen of het glas van de deur aanraken.

- Dit kan brandwonden veroorzaken.



---

Druk niet op de toetsen met scherpe voorwerpen zoals spelden, messen, nagels, enz.

- Dit kan leiden tot elektrische schokken of letsel.

Droog geen wasgoed dat rubber (latex) of vergelijkbare rubberen texturen bevat.

- Als gevormd rubber wordt verwarmd, kan dit vervormen of een brand veroorzaken.

Droog geen wasgoed dat is verontreinigd met plantaardige olie of bakolie, aangezien een groot deel van de olie niet wordt verwijderd als het wasgoed wordt gewassen. Gebruik daarnaast het onverwarmde droogprogramma zodat het wasgoed niet wordt verwarmd.

- Door de warmte die bij het oxideren van de olie ontstaat, kan er brand ontstaan.

Droog geen wasgoed dat is verontreinigd met substanties zoals olie, crème, lotion of andere chemische stoffen die worden gebruikt op plekken zoals een huidverzorgingsruimte, massagesalon, schoonheidsspecialist of ziekenhuis.

- Dit kan leiden tot elektrische schokken, brand, storing of letsel.

Haal altijd de zakken van kledingstukken leeg voordat u ze droogt.

- Harde, scherpe voorwerpen zoals munten, veiligheidsspelden, spijkers, schroeven of stenen kunnen ernstige schade aan het apparaat toebrengen.

Droog geen kleren met grote gespen, knopen of andere zware metalen voorwerpen, zoals ritsen en haakjes. Knoop hoezen dicht.

Gebruik indien nodig het wasnet voor klein en licht wasgoed, zoals stoffen strikceintuurs, schortkoorden en beugelbeha's die tijdens een programma uiteen kunnen vallen of breken.

Droogvellen zijn compatibel met dit model en worden aanbevolen voor betere droogprestaties.

Met droogvellen wordt ook de statische elektriciteit beperkt die tijdens het droogproces wordt gegenereerd. Statische elektriciteit kan schade veroorzaken aan wasgoed en mogelijk ook aan het apparaat.

Gebruik de droger niet in de nabijheid van gevaarlijke poeders, zoals steenkoolpoeder, tarwemeel, enz.

- Dit kan leiden tot elektrische schokken, brand of een explosie.

Plaats geen ontvlambare materialen in de buurt van het product.

- Dit kan resulteren in giftige gassen, beschadigde onderdelen, elektrische schokken, brand of een explosie.
- Het apparaat moet niet achter vergrendelbare deuren en dergelijke worden geplaatst.

Raak de achterkant van het apparaat niet aan tijdens het drogen of direct nadat het drogen is voltooid.

- Het apparaat blijft heet en kan brandwonden veroorzaken.

## **Belangrijke waarschuwingen met betrekking tot reiniging**

---

### **⚠ WAARSCHUWING**

Maak het product niet schoon door rechtstreeks water op het product te sproeien.

Gebruik geen wasbenzine, verdunner of alcohol om het apparaat te reinigen.

- Dit kan leiden tot verkleuring, vervorming, schade, elektrische schokken of brand.



# Veiligheidsinformatie

Haal de stekker van het apparaat uit het stopcontact voordat u het apparaat reinigt of onderhoudswerkzaamheden verricht.

- Als u dit niet doet, kan dit leiden tot elektrische schokken of brand.

Reinig het filter voor en na het gebruik van de droger.

Laat regelmatig de binnenkant van het product reinigen door een gekwalificeerde onderhoudsmonteur.

Reinig eenmaal per maand de warmtewisselaar met een zachte borstel of stofzuiger, raak de warmtewisselaar niet met de hand aan, er bestaat gevaar dat het letsel kan veroorzaken.

De binnenkant van de droger moet regelmatig door gekwalificeerd onderhoudspersoneel worden gereinigd.

## Maatregelen om bevrozing te voorkomen

- Installeer de droger op een plek waar de temperatuur niet onder nul graden Celcius daalt.
- Als u rechtstreeks afvoert met een lange afvoerslang kan het water in de slang in de winter bevriezen. Controleer na gebruik of er geen water in de slang is achtergebleven.
- Als de afvoerslang is bevroren, kunt u deze gedurende ongeveer tien minuten in een in warm water gedrenkte handdoek wikkelen om de slang te ontdooien.

## Instructies over de WEEE-richtlijn



### Correcte verwijdering van dit product (elektrische & elektronische afvalapparatuur)

(Van toepassing in landen waar afval gescheiden wordt ingezameld)

Dit merkteken op het product, de accessoires of het informatiemateriaal duidt erop dat het product en zijn elektronische accessoires (bv. lader, headset, USB-kabel) niet met ander huishoudelijk afval verwijderd mogen worden aan het einde van hun gebruiksduur. Om mogelijke schade aan het milieu of de menselijke gezondheid door ongecontroleerde afvalverwijdering te voorkomen, moet u deze artikelen van andere soorten afval scheiden en op een verantwoorde manier recycleren, zodat het duurzame hergebruik van materiaalbronnen wordt bevorderd. Huishoudelijke gebruikers moeten contact opnemen met de winkel waar ze dit product hebben gekocht of met de gemeente waar ze wonen om te vernemen waar en hoe ze deze artikelen milieuvriendelijk kunnen laten recycleren.

Zakelijke gebruikers moeten contact opnemen met hun leverancier en de algemene voorwaarden van de koopovereenkomst nalezen. Dit product en zijn elektronische accessoires mogen niet met ander bedrijfsafval voor verwijdering worden gemengd.

Bezoek onze pagina over duurzaamheid op [www.samsung.com](http://www.samsung.com) voor meer informatie over de milieuverplichtingen en productregelgeving waar Samsung mee te maken heeft, zoals REACH, WEEE of over batterijen.

# Installatie

## Wat is er meegeleverd

Pak de droger voorzichtig uit. Houd alle verpakkingsmateriaal weg van kinderen. De onderdelen en locatie van onderdelen die hieronder worden weergegeven, kunnen bij uw droger verschillen. Voorafgaand aan de installatie zorgt u ervoor dat de droger over alle onderdelen beschikt die hier worden vermeld. Neem contact op met het dichtstbijzijnde servicecentrum van Samsung als de droger en/of onderdelen zijn beschadigd of ontbreken.

## Droger in één oogopslag

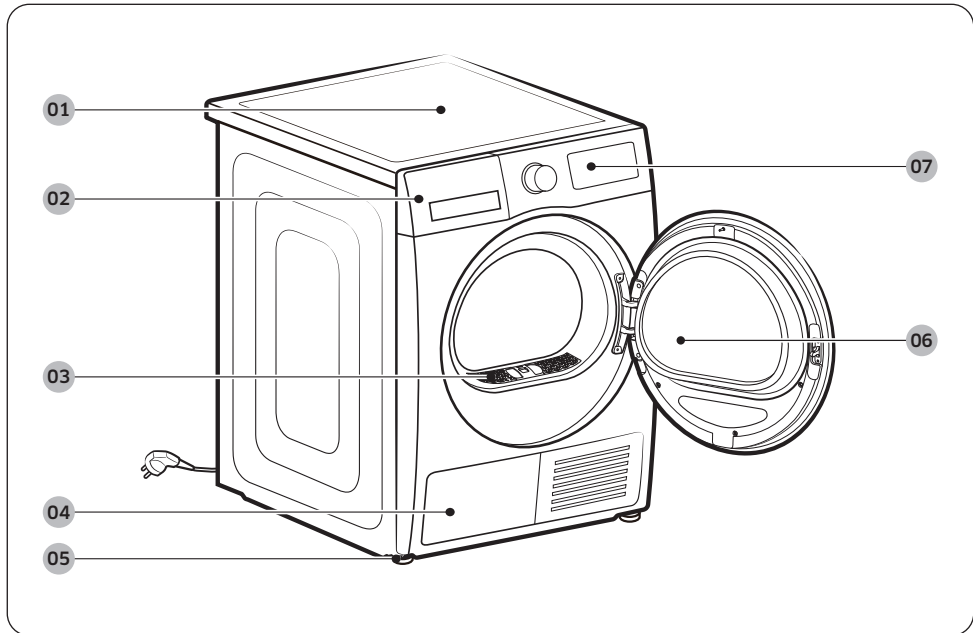

01 Afdekplaat

02 Watertank

03 Pluisfilter

04 Warmtewisselaar

05 Stelpoot

06 Deur

07 Bedieningspaneel

# Installatie

## Accessoires (geleverd)

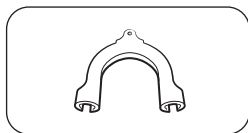

Slanggeleider

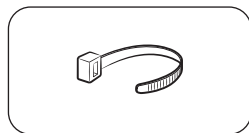

Snoerenwikkel

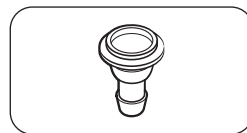

Slangaansluiting

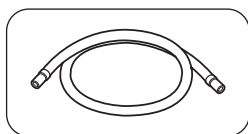

Lange afvoerslang (2 m)

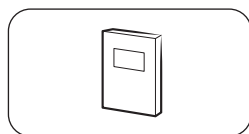

Gebruikershandleiding

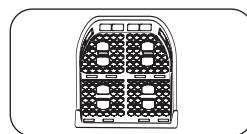

Rekdrogen (uitsluitend  
toepasselijke modellen)

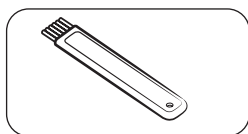

Reinigingsborstel

## Accessoires (niet geleverd)

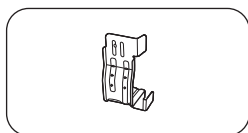

Beugel-Stapelset  
(SK-DH, SK-DA, SKK-DF)

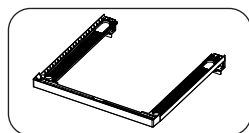

Stapelset  
(SKK-5E\*)

### **OPMERKING**

- Met de stapelset kunt u de droger op de wasmachine zetten. Wij wijzen u erop dat de stapelset uitsluitend met wasmachines en drogers van Samsung kan worden gebruikt. Als u een stapelset met beugel (SK-DH, SK-DA, SKK-DF) of zonder beugel (SKK-DD, SKK-DDX) wilt kopen, neemt u contact op met een servicecenter van Samsung of een lokale verkoper van het apparaat. De stapelset verschilt per model wasmachine.
- Voor instructies voor stapelen met de droger leest u de installatiehandleiding die bij de stapelset is geleverd.
- Voor informatie over de beschikbaarheid van een specifiek model van de stapelset leest u de installatiehandleiding die bij de stapelset geleverd is.

---

## Installatievereisten

---

### OPMERKING

Deze droger moet door een gekwalificeerde installateur worden geïnstalleerd. Als onderhoud nodig is vanwege een slechte of foutieve installatie, wordt dit beschouwd als de verantwoordelijkheid van de eigenaar en kan de garantie vervallen. Bewaar deze instructies voor toekomstige referentie.

### WAARSCHUWING

- Steek de stekker niet in het stopcontact voordat de droger volledig is geïnstalleerd.
- Laat twee of meer personen u helpen om de droger te verplaatsen.
- Laat kinderen of huisdieren nooit in, op of rond de droogtrommel spelen. Er is altijd het juiste toezicht nodig.
- Houd alle verpakkingsmateriaal weg van kinderen.
- Vervang een beschadigde voedingskabel of stekker nooit zelf. Laat Samsung of een gekwalificeerde onderhoudsmonteur een beschadigde voedingskabel of stekker vervangen.
- Probeer de droger niet zelf te repareren, te demonteren of aan te passen. Voor reparaties neemt u contact op met het dichtstbijzijnde servicecentrum van Samsung.
- Wanneer u een apparaat afdankt, moet u altijd de deur/deksels verwijderen om te voorkomen dat kinderen kunnen stikken.
- Als u een vreemd geluid, een brandlucht of rook waarneemt, trekt u direct de stekker uit het stopcontact en neemt u contact op met het dichtstbijzijnde servicecentrum van Samsung.
- Haal de stekker niet uit het stopcontact terwijl de droger in werking is.
- Plaats geen ontvlambare objecten in de buurt van de droger.

### Vereisten voor elektriciteit en aarding

- De droger moet goed geaard zijn. Als de droger niet goed werkt of uitvalt, wordt met aarding de kans op een elektrische schok verminderd doordat de elektrische stroom kan wegvloeien. De droger wordt geleverd met een voedingskabel met een 3-polige geaarde stekker. De stekker moet in een goed stopcontact worden geplaatst dat correct geïnstalleerd en geaard is in overeenstemming met alle plaatselijke voorschriften en bepalingen.
- Als u vragen hebt over de vereisten voor elektriciteit of aarding, neemt u contact op met Samsung of een erkende elektricien.

### WAARSCHUWING

- Sluit het netsnoer aan op een geaard stopcontact met 3 polen.
- Gebruik geen beschadigde stekker, voedingskabel of los of beschadigd stopcontact.
- Gebruik geen adapter of verlengsnoer.
- Onjuiste aansluiting van de aardgeleider van het apparaat kan een elektrische schok tot gevolg hebben. Als u twijfelt of de droger goed is geaard, laat u dit controleren door een erkende elektricien.
- Pas de stekker, de voedingskabel of het stopcontact op geen enkele wijze aan.
- Sluit de aarddraad nooit aan op plastic buizen, gasleidingen of leidingen voor warm water.

# Installatie

## Installatie in een nis of kast

Voor de installatie in een nis of kast heeft de droger de volgende minimale afstanden nodig:

Zijkanten	Bovenkant	Voorkant	Achterkant
25 mm	25 mm	490 mm	50 mm

Als u de droger met een wasmachine installeert, moet de voorzijde van de nis of kast een onbelemmerde luchtopening hebben van ten minste 490 mm.

## Stap-voor-stap installatie

Voordat u de droger installeert, zorgt u ervoor dat u **Installatievereisten** op pagina 15 hebt gelezen.

### STAP 1 Selecteer een locatie

#### Locatievereisten

Kies een egale, goed gebouwde oppervlakte die trillingen kan weerstaan. Kies een locatie waar een geaard, 3-polig stopcontact gemakkelijk toegankelijk is.

Overweeg om de droger voor het gemak naast uw wasmachine te plaatsen.

#### WAARSCHUWING

- Installeer de droger uitsluitend binnenshuis.
- Plaats de droger niet op een locatie waar deze wordt blootgesteld aan de weersomstandigheden.
- De omgevingstemperatuur voor installatie is 5~35°C.
  - Als de omgevingstemperatuur laag genoeg is om het gecondenseerde water in de droger en slangen te bevriezen, werkt de droger mogelijk niet, of kan beschadigd raken.
  - Zorg ervoor dat de temperatuur waar de droger is geïnstalleerd, niet buiten het aanbevolen temperatuurbereik valt. De droogprestaties kunnen minder worden.
  - Zorg ervoor om de droger niet in in een afgesloten omgeving of in de buurt van warmteproducerende apparaten te installeren.
- Plaats de droger niet op een locatie waar gas kan vrijkomen.
- Niet gebruiken in een slecht geventileerde ruimte of gebied.
- Gebruik alleen een stroombron die op de muur is aangesloten.



## STAP 2 Pas de stelpoten aan

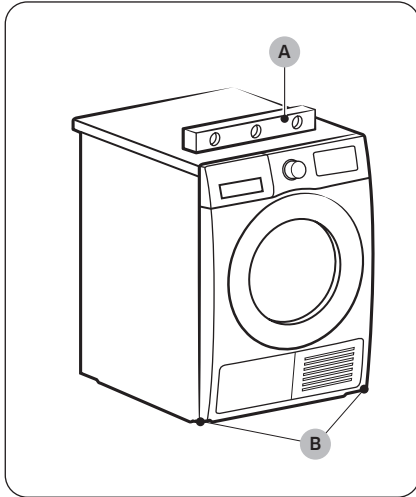

1. Schuif de droger voorzichtig naar de gewenste locatie.
2. Gebruik een **waterpas (A)** en controleer de vlakheid van de droger van zijkant naar zijkant en voorkant naar achterkant.
3. Als de droger niet vlak staat, draait u de **stelpoten (B)** linksom of rechtsom om de hoogte aan te passen.
4. Zodra de droger vlak staat, zorgt u ervoor dat de droger stevig op de grond staat.
5. Steek de stekker van de droger in het stopcontact.

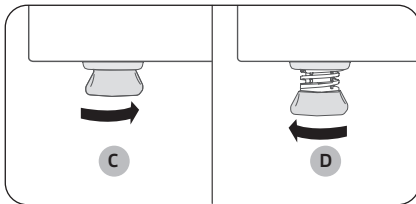

### **OPMERKING**

- Als u de droger op dezelfde hoogte wilt plaatsen als de wasmachine, draait u de stelpoten volledig in door ze rechtsom te draaien (**C**). Draai de stelpoten vervolgens linksom om ze verder uit te draaien (**D**) tot de droger en wasmachine dezelfde hoogte hebben.
- Draai de stelpot niet verder uit dan nodig is. Als u de stelpoten te ver uitdraait, kan dit trillingen veroorzaken.

# Installatie

## STAP 3 De afvoerslang aansluiten

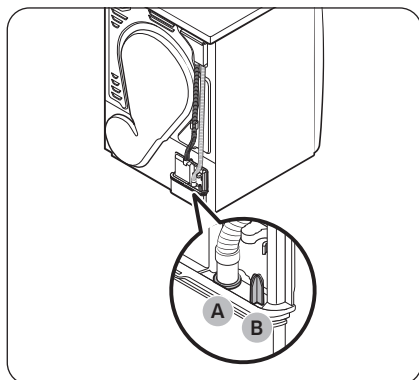

- We raden u ten eerste aan om de afvoerslang op uw afvoersysteem aan te sluiten.
- Als de afvoerslang die aan de droger verbonden is te kort is om het afvoersysteem te bereiken, kunt u de geleverde accessoireslang (lange afvoerslang) gebruiken.
- Gebruik de ingebouwde watertank alleen als u de afvoerslang niet op een afvoersysteem kunt aansluiten.

### **OPMERKING**

Deze droger is standaard ingesteld om de ingebouwde watertank te gebruiken voor het afvoeren van gecondenseerd water.

1. Verwijder de afvoerslang uit **opening (A)** en steek deze in **onderdeel (B)**.

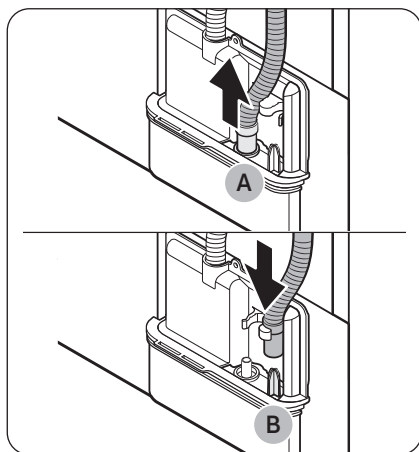

2. Steek één uiteinde van de accessoireslang (lange afvoerslang) in **opening (A)**.
3. Steek het andere uiteinde (afvoer) van de accessoireslang op een van de volgende manieren in het afvoersysteem:

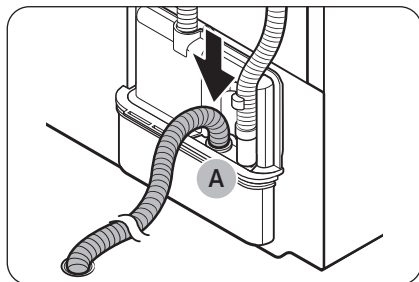

### In een wastafel:

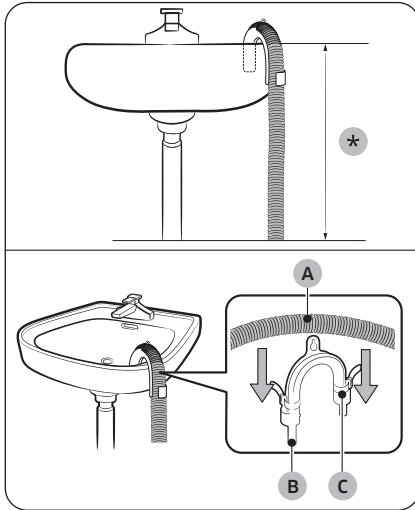

1. Zorg ervoor dat u het uiteinde van de accessoireslang lager dan **90 cm (\*)** vanaf de onderkant van de droger plaatst.
2. Als u een deel van de accessoireslang wilt buigen, gebruikt u de geleverde plastic **slanggeleider (B)** en bevestigt u de geleider aan de muur met een haak of aan de kraan met een stukje touw. Monteer de **afvoerslang (A)** en de **slanggeleider (B)** en maak deze vast met de **snoerenwikkel (C)**.
3. U kunt het gecondenseerde water afvoeren door de accessoireslang (lange afvoerslang) rechtstreeks aan te sluiten op de afvoer.

#### ⚠ VOORZICHTIG

Verleng de afvoerslang niet. Er kan water uit het aangesloten stuk lekken. Gebruik een lange afvoerslang.

### Als u de afvoerleiding van de wastafel gebruikt:

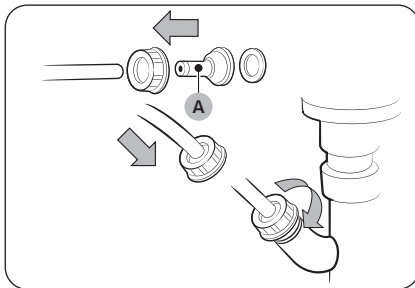

1. Monteer de **slangaansluiting (A)** en bevestig deze aan het uiteinde van de accessoireslang zoals wordt weergegeven.

#### ⚠ VOORZICHTIG

Om waterlekage te voorkomen, moet u de slang en de aansluiting stevig aansluiten.



2. Sluit de slangadapter direct aan op de afvoerleiding van de wastafel.

# Installatie

## STAP 4 De installatie controleren

- Alle verpakkingsmateriaal is volledig verwijderd en op de juiste wijze afgevoerd.
- De droger staat waterpas en staat stevig op de grond.
- Zorg ervoor dat er geen accessoire in de droogtrommel achterblijft.
- Blokkeer de luchtingang van het koelrooster aan de voorkant van de droger niet.
- Plaats geen ontvlambare objecten in de buurt van de droger en houd de omgeving schoon.
- Verwijder de stelpoten van de droger niet. Deze zijn nodig om de droger waterpas te kunnen plaatsen.
- Na de installatie raden we u aan om ten minste 1 uur te wachten voordat u de droger gebruikt.

## STAP 5 Inschakelen

Steek de stekker in een stopcontact dat is beschermd door een zekering of aardlekschakelaar. Tik daarna op  om de droger aan te zetten.

### **OPMERKING**

Gebruik het programma Tijdprogramma voor 20 minuten om te controleren of de droger draait, verwarmt en uitschakelt. Neem contact op met een lokaal servicecentrum als de informatiecode **HC** wordt weergegeven.

## Draairichting van de deur wijzigen

Misschien wilt u de draairichting van de deur aanpassen aan de omstandigheden in uw woning of aan uw wensen.

### **WAARSCHUWING**

Laat de draairichting van de deur aanpassen door een bevoegde technicus.

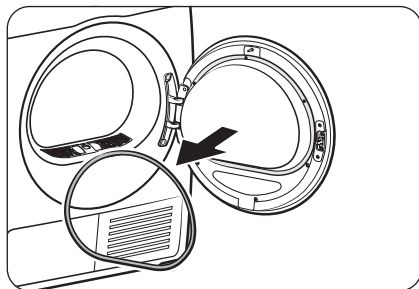

1. Verwijder de pakking van de deur.

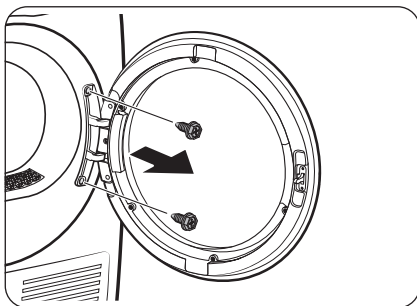
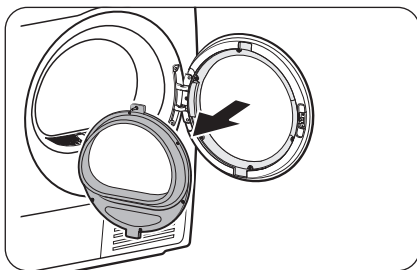
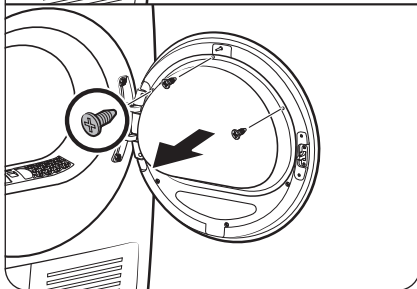
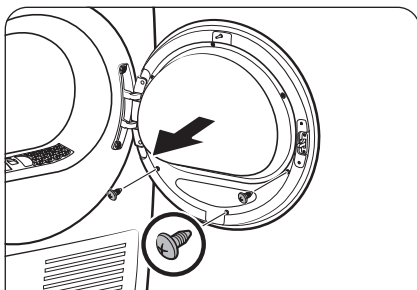

2. Verwijder de schroeven aan de binnenkant van het deurglas.

- Draai eerst de 3 schroeven aan de onderkant los en verwijder deze. Draai vervolgens de 3 schroeven aan de bovenkant van de houder los en verwijder deze.

3. Verwijder het deurglas.

**⚠ VOORZICHTIG**

Ga bij het verwijderen van het deurglas voorzichtig te werk. Als u het deurglas laat vallen, kunnen delen beschadigd raken (barsten of scheuren) of fysiek letsel veroorzaken.

4. Verwijder de scharnierschroeven en vervolgens de deur.

- Verwijder de twee bouten uit het deurframe.
- Gebruik hiervoor een hexagonale schroevendraaier om beschadigingen aan de bouten te voorkomen.

# Installatie

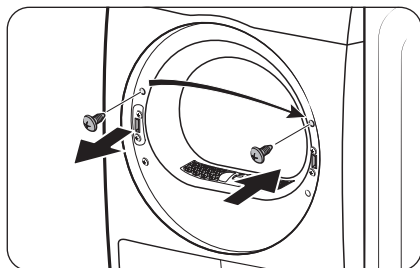

5. Verwijder de bovenste schroef links uit het deurframe en schroef deze in de overeenkomende opening rechts in het deurframe. Verwijder de onderste schroeven in de beugel niet.

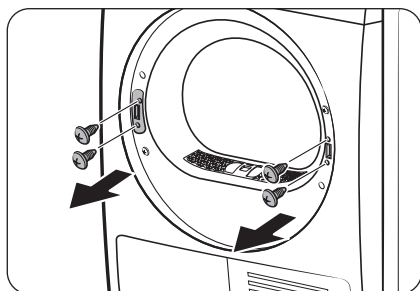

6. Verwijder de twee beugelschroeven uit het rechterframe en verwijder vervolgens de twee handgreephouderschroeven uit het linkerframe.

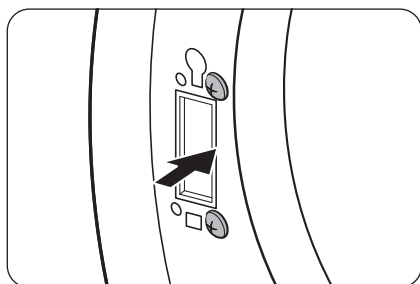

7. Bevestig de twee verwijderde beugelschroeven op de weergegeven wijze in het linkerframe.
- Zie de afbeelding rechts voor de juiste positie van de schroeven.

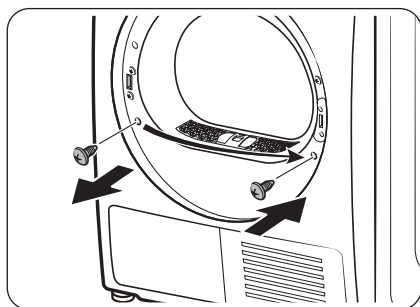

8. Verwijder de onderste schroef uit het linkerframe en schroef deze in de overeenkomende opening in het rechterframe.

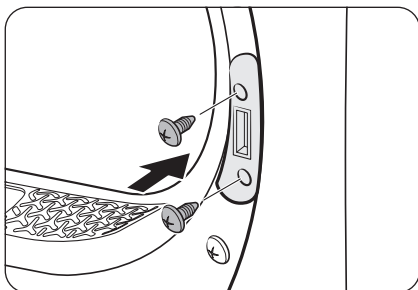

9. Plaats de handgreephouder op het rechterframe en draai de twee handgreephouderschroeven vast.

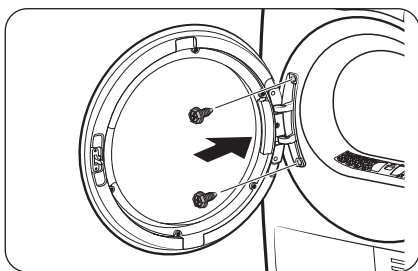

10. Plaats het deurscharnier aan de andere kant van het deurframe en draai de twee bouten vast.

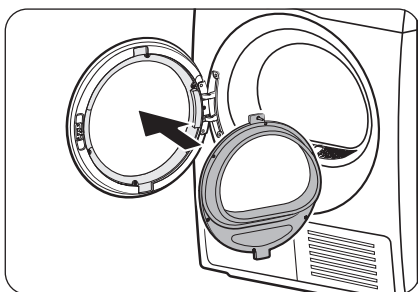

11. Plaats het deurglas in het deurframe dat in het linkerframe is bevestigd.

# Installatie

---

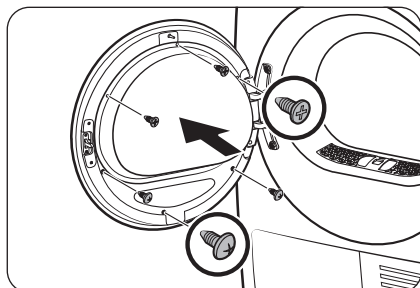

12. Draai de drie bovenste schroeven in het frame vast. Draai vervolgens de drie onderste schroeven in het frame vast.

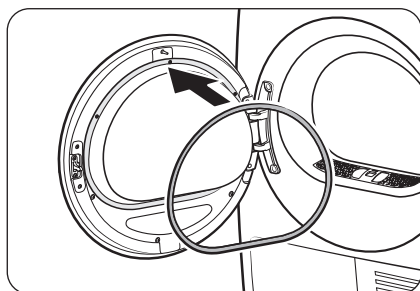

13. Bevestig de deurpakking.

## OPMERKING

Volg de stappen opnieuw om de deur in de oorspronkelijke positie te plaatsen. De deur, scharnieren en andere onderdelen moeten dan omgekeerd aan deze stappen worden gemonteerd.

## Milieu

---

Voer het verpakkingsmateriaal voor dit product op een "milieuvriendelijke" manier af. Neem voor meer informatie contact op met uw lokale autoriteit.







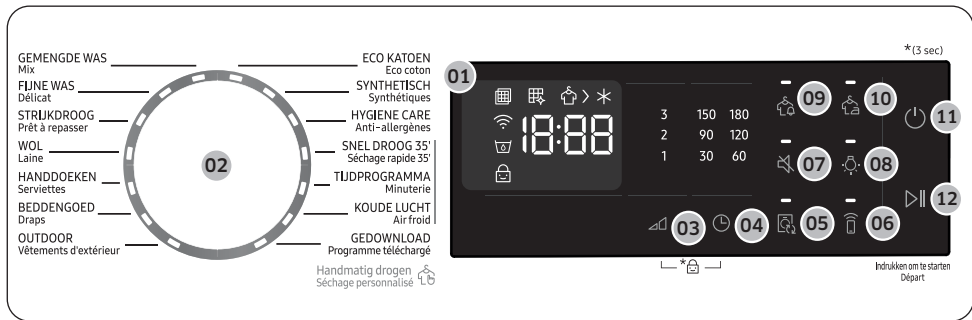



# Bediening

## Bedieningspaneel



<b>01</b> Digitaal grafisch display	Geeft alle droogprogramma's weer, waaronder de tijd per wasprogramma, informatiecodes en de status van de droger.
<b>02</b> Programmakeuzeknop	Draai aan de knop om een wasprogramma te kiezen. Zie het <b>Programmaoverzicht</b> op pagina 27 voor beschikbare droogprogramma's.
<b>03</b> Droogtegraad	Druk hierop om de droogtegraad in de programma's <b>ECO KATOEN</b> , <b>GEMENGDE WAS</b> en <b>SYNTHETISCH</b> te selecteren. De droogtheid kan in drie niveaus worden ingesteld (1-3). Niveau 1 wordt gebruikt voor het gedeeltelijk drogen van items die plat liggen of hangen om te drogen. Niveau 3 is het sterkst en wordt gebruikt om veel was te drogen.
<b>04</b> Tijd	Druk hierop om de programmatijd voor de programma's <b>TIJDPROGRAMMA</b> en <b>KOUDE LUCHT</b> af te stellen. De volgende tijdopties (eenheid: minuut) zijn beschikbaar: 30, 60, 90, 120, 150 en 180. <ul style="list-style-type: none"> <li>• 120, 150 en 180 minuten zijn niet beschikbaar voor de programma's <b>KOUDE LUCHT</b>.</li> <li>• De exacte droogtijd verschilt afhankelijk van de vochtigheid van de was.</li> </ul>
<b>05</b> Auto Cycle Link	Afhankelijk van de cyclus geselecteerd op de wasmachine, wordt de meest geschikte droogcyclus ingesteld wanneer u deze knop aanraakt. Deze functie is alleen beschikbaar als u de <b>Auto Cycle Link</b> aanzet in de app SmartThings in uw smartphone. <ul style="list-style-type: none"> <li>• <b>Auto Cycle Link is alleen beschikbaar als zowel de wasmachine als droger verbonden zijn met wifi.</b></li> </ul>
<b>06</b> Smart Control	Tik om de functie Smart Control in of uit te schakelen. <ul style="list-style-type: none"> <li>• Als de functie Smart Control is geactiveerd, kunt u uw droger op afstand bedienen met de app SmartThings op uw smartphone.</li> </ul>

# Bediening

07  Geluid aan/uit	Druk om het geluid van de droger in of uit te schakelen. De geluidsinstelling wordt behouden wanneer u de droger uitschakelt en weer inschakelt.
08  Trommelverlichting	Druk hierop om de trommelverlichting aan of uit te zetten. De verlichting blijft 2 minuten aan, nadat u deze hebt ingeschakeld, en schakelt daarna automatisch uit.
09  Vochtigheidsmelding	Dit alarm is uitsluitend beschikbaar bij de programma's <b>ECO KATOEN</b> , <b>GEMENGDE WAS</b> en <b>SYNTHETISCH</b> . Voor een gemengde was knippert het lampje voor Vochtigheidsmelding (  ) wanneer het gemiddelde droogniveau van de items 80 % is. Zo kunt u items vroeg uit de droger halen die u niet volledig droog wilt hebben of die sneller buiten de droger drogen terwijl u de rest door de droger laat drogen.
10  Anti-kreuk	Voegt ongeveer 3 uur draaien met tussenpozen toe aan het einde van het geselecteerde wasprogramma om kreken te voorkomen. Er verschijnt een grote cirkel op het display en de trommel draait met tussenpozen. Als u deze functie wilt activeren, drukt u op  <b>Anti-kreuk</b> . De overeenkomstige indicatie knippert.
11  Aan/Uit	Druk hierop om de droger aan/uit te zetten. Als de droger 10 minuten is ingeschakeld zonder dat er op een knop wordt gedrukt, wordt de droger automatisch uitgeschakeld.
12  Start/Pauze	Druk hierop om een programma te starten of te pauzeren. Als er een droogprogramma wordt uitgevoerd, drukt u één keer op de knop om het programma te onderbreken. Druk er nogmaals op om het programma te vervolgen.

## Beschrijving pictogrammen

	<b>Controleer filter</b>	<ul style="list-style-type: none"> <li>Het filter moet gereinigd worden. (Na het inschakelen en gedurende enkele seconden kunt u dit alarm altijd op het display zien.)</li> </ul>
	<b>Reinig de warmtewisselaar</b>	<ul style="list-style-type: none"> <li>De warmtewisselaar moet gereinigd worden.</li> </ul>
	<b>Drogen</b>	<ul style="list-style-type: none"> <li>Het droogproces is bezig.</li> </ul>
	<b>Koelen</b>	<ul style="list-style-type: none"> <li>Het koelproces is bezig.</li> </ul>
	<b>Wifi</b>	<ul style="list-style-type: none"> <li>Dit pictogram geeft aan dat de droger met wifi is verbonden.</li> </ul>
	<b>Watertank is vol</b>	<ul style="list-style-type: none"> <li>Het waterreservoir is vol.</li> </ul>
	<b>Kinderslot</b>	<ul style="list-style-type: none"> <li>De functie Kinderslot gaat aan.</li> </ul>



## Programmaoverzicht

### Optimal Dry

Programma	Omschrijving	Max. lading (kg)
<b>GEMENGDE WAS</b>	Voor gemengde was die uit katoen en synthetische stoffen bestaat.	Max
<b>FIJNE WAS</b>	Voor kledingstukken die voorzichtig moeten worden behandeld, zoals lingerie.	2
<b>STRIJKDROOG</b>	Dit programma voltooit het droogproces in een vochtige toestand, wat strijken vergemakkelijkt.	Max
<b>WOL</b>	Alleen voor in de machine wasbare en droogbare wol. Draai het wasgoed binnenstebuiten voordat u het gaat drogen voor de beste resultaten.	1
<b>HANDDOEKEN</b>	Gebruik deze optie om was te drogen zoals badhanddoeken.	4
<b>BEDDENGOED</b>	Voor bulkitems zoals dekens, lakens, dekbedden en lichte dekbedden.	2
<b>OUTDOOR</b>	Voor buitenkleding zoals skikleding en bergkleding en ook voor stoffen zoals spandex, stretch en microvezels. We bevelen aan dit programma te gebruiken nadat u uw kleding hebt gewassen met het programma <b>OUTDOOR</b> van uw wasmachine.	2
<b>ECO KATOEN</b>	Voor licht katoenen kleding, beddengoed, tafellinnen, ondergoed, handdoeken en overhemden.	Max
<b>SYNTHETISCH</b>	Voor licht bevulde blouses en overhemden van polyester (diolen, trevira), polyamide (perlon, nylon) en dergelijke combinaties.	4
<b>HYGIENE CARE</b>	Voor het ontsmetten van natte en droge kleding en linnen stof om bacteriën te verwijderen.	2
<b>GEDOWNLOAD</b>	Selecteer om uit meer cycli te kiezen die beschikbaar zijn in de app SmartThings op uw smartphone. <ul style="list-style-type: none"><li>Fabrieksinstelling: OVERHEMDEN</li></ul>	2

# Bediening

## Handmatig Drogen

Programma	Omschrijving	Max. lading (kg)
SNEL DROOG 35'	Om lichte katoenen synthetische kleding te drogen of kledingstukken die snel moeten drogen. De standaard droogtijd is 35 minuten.	1
TIJDPROGRAMMA	<p>Gebruik deze knop voor de gewenste droogtijd.</p> <ol style="list-style-type: none"><li>1. Draai de <b>Programmakeuzeknop</b> om <b>TIJDPROGRAMMA</b> te selecteren.</li><li>2. Druk op  <b>Tijd</b> om de droogtijd in te stellen tussen 30 minuten en 180 minuten. Houd de knop  <b>Tijd</b> ingedrukt tijdens de beschikbare tijdopties met stappen van 30 minuten.</li></ol> <p> <b>OPMERKING</b></p> <p>De werkelijke programmatijd kan verschillen afhankelijk van de droogte van de kledingstukken.</p>	-
KOUDE LUCHT	Alle soorten stoffen. Om items te verfrissen of te luchten die niet lang zijn gedragen.	-

## Programmaoverzicht





### OPMERKING

Voor de beste resultaten volgt u de aanbevelingen voor hoeveelheid wasgoed voor elk droogprogramma.

- Grote lading: Vul de trommel tot ongeveer  $\frac{3}{4}$  vol. Voeg geen kledingstukken toe boven dit niveau, omdat ze vrij moeten kunnen draaien.
- ◐ Gemiddelde lading: Vul de trommel tot ongeveer  $\frac{1}{2}$  vol.
- Kleine lading: Vul de trommel met 3-5 items, niet meer dan  $\frac{1}{4}$  vol.

Programma	Aanbevolen items	Hoeveelheid wasgoed	Droogtegraad
GEMENGDE WAS	Gemengde was die uit katoen en synthetische stoffen bestaat	Max	Beschikbaar
FIJNE WAS	Zijde, fijne stoffen en lingerie.	2 ◐	Niet beschikbaar
STRIJKDROOG	Dit programma voltooit het droogproces in een vochtige toestand, wat strijken vergemakkelijkt.	Max	Niet beschikbaar
WOL	Alleen voor in de machine wasbare en droogbare wol.	1 ◐	Niet beschikbaar
HANDDOEKEN	Gebruik deze optie om was te drogen zoals badhanddoeken.	4 ●	Niet beschikbaar
BEDDENGOED	Voor bulkitems zoals dekens, lakens, dekbedden en lichte dekbedden.	2 ◐	Niet beschikbaar
OUTDOOR	Voor buitenkleding zoals skikleding en bergkleding en ook voor stoffen zoals spandex, stretch en microvezels.	2 ◐	Niet beschikbaar
ECO KATOEN	Voor licht katoenen kleding, beddengoed, tafellinnen, ondergoed, handdoeken en overhemden.	Max	Beschikbaar
SYNTHETISCH	Synthetische kleding of gemengde stoffen.	4 ●	Beschikbaar
HYGIENE CARE	Gebruiken voor het steriliseren van katoenen artikelen zoals handdoeken, luiers en zakdoeken.	2 ◐	Niet beschikbaar
SNEL DROOG 35'	Synthetische kleding en licht katoen	1 ◐	Niet beschikbaar
TIJDPROGRAMMA	Alle soorten stoffen; tijdprogramma.	-	Niet beschikbaar
KOUDE LUCHT	Alle soorten stoffen. Om items te verfrissen of te luchten die niet lang zijn gedragen.	-	Niet beschikbaar

# Bediening



Programma	Aanbevolen items		Hoeveelheid wasgoed	Droogtegraad
GEDOWNLOAD	OVERHEMDEN	Non-iron-overhemden of blouses gemaakt van katoen, linnen, synthetische stoffen of combinaties.	2 	Niet beschikbaar
	JEANS	Voor het drogen van artikelen van denim, zoals spijkerbroeken.	3 	Niet beschikbaar
	AIR REFRESH	Gebruik deze cyclus om kleding te desinfecteren en ze frisser en schoner te laten aanvoelen.	1 	Niet beschikbaar
	AIR BEDDING	Voor het afstoffen van kleding, spreien, lakens en dekbedovertrekken, enz.	2 	Niet beschikbaar
	WARME LUCHT	Kleine items en vochtige kleding. Dagelijkse items die geschikt zijn voor drogen met warmte.	-	Niet beschikbaar

---

## Aan de slag

---



### Eenvoudige stappen om te beginnen

1. Druk op  **Aan/Uit** om de droger aan te zetten.
2. Wees zeker dat het pluizenfilter niet verstopt is.
3. Doe de was in de droger en sluit de deur.
4. Draai de **Programmakeuzeknop** naar het gewenste programma.
5. Verander desgewenst de programma-instellingen ( **Droogtegraad** en  **Tijd**).
6. Kies de benodigde instellingen en opties naar uw voorkeur. ( **Anti-kreuk**,  **Trommelverlichting**, en/of  **Vochtigheidsmelding**).
7. Druk op  **Start/Pauze**. Het indicatielampje van de droger gaat branden en de geschatte programmatijd wordt weergegeven op het display.

### **OPMERKING**

- Als u de stroom inschakelt, knippert de indicatie van de controle filter  enkele seconden en gaat vervolgens uit. Dit is normaal.
- Het aantal beschikbare instellingen en opties verschilt per programma.

### Het programma terwijl de droger aan het drogen is veranderen

1. Druk op  **Start/Pauze** om het programma te stoppen.
2. Kies een ander programma.
3. Druk op  **Start/Pauze** om een nieuw cyclus te starten.

### Sorteren en laden

- Plaats niet meer dan één waslading tegelijkertijd in de droger.
- Vermijd het mengen van zware en zeer lichte items.
- Voeg een droge handdoek toe aan het wasgoed om de drogefficiëntie te verhogen wanneer u één of twee items droogt.
- Voor de beste resultaten haalt u items los van elkaar voordat u ze in de droger stopt.
- Overbelading beperkt het draaiproces, wat leidt tot ongelijkmatig drogen en kreukels.
- Tenzij aanbevolen op het waslabel, vermijdt u het drogen van wollen goed of artikelen van glasvezel.
- Droog geen ongewassen items.
- Droog artikelen niet die zijn bevuild met olie, alcohol, benzine, enz.

# Bediening

## Programmahandleiding

Volg altijd het waslabel wanneer u droogt. Als de instructies op het waslabel niet beschikbaar zijn, raadpleegt u de volgende tabel.

<b>Spreien en dekbedden</b>	<ul style="list-style-type: none"><li>• Gebruik de Hoge temperatuurinstellingen.</li></ul>
<b>Dekens</b>	<ul style="list-style-type: none"><li>• Droog voor de beste resultaten slechts één deken tegelijkertijd.</li></ul>
<b>Katoenen luiers</b>	<ul style="list-style-type: none"><li>• Gebruik de Hoge temperatuurinstellingen.</li></ul>
<b>Donzen artikelen</b>	<ul style="list-style-type: none"><li>• Niet drogen op een hoge temperatuur. Dit kan brandgevaar veroorzaken. Gebruik uitsluitend het programma <b>KOUDE LUCHT</b>.</li></ul>
<b>Schuimrubber (achterkant van een vloerkleed, knuffels, enz.)</b>	<ul style="list-style-type: none"><li>• Niet drogen op een hoge temperatuur. Dit kan brandgevaar veroorzaken. Gebruik uitsluitend het programma <b>KOUDE LUCHT</b>.</li></ul>
<b>Kussens</b>	<ul style="list-style-type: none"><li>• Voeg een aantal droge handdoeken toe om het trommelproces te verbeteren en voor een donzig resultaat.</li><li>• Geen kapok of schuimkussen met warmte drogen. Gebruik uitsluitend het programma <b>KOUDE LUCHT</b>.</li></ul>
<b>Plastic (douchegordijnen, hoezen voor tuinmeubelen, enz.)</b>	<ul style="list-style-type: none"><li>• Gebruik <b>KOUDE LUCHT</b> of <b>TIJDPROGRAMMA</b>.</li><li>• Stel de droogtegraad in op lager of het laagst.</li></ul>

### **VOORZICHTIG**

Gebruik de droger niet om items te drogen die hierboven niet zijn vermeld.



---

## Speciale functies

---

### Kinderslot

Kinderslot voorkomt dat kinderen met de droger kunnen spelen. Wanneer Kinderslot is ingeschakeld, worden alle knoppen uitgeschakeld, behalve de knop  Aan/Uit.

Als u Kinderslot in- of uit wilt schakelen, drukt u tegelijkertijd op  Droogtegraad en  Tijd en houdt u deze 3 seconden ingedrukt.



### **OPMERKING**

Als Kinderslot is ingeschakeld en de droger wordt uitgeschakeld en weer ingeschakeld, blijft Kinderslot ingeschakeld.

### Smart Control

U kunt verbinding maken met de app SmartThings en uw droger op afstand bedienen.

#### Verbinding met uw droger maken

- Download en open de app SmartThings op uw mobiele apparaat.
- Houd  ingedrukt om de droger aan te zetten.
- Houd  op de droger ingedrukt.
  - a. De droger schakelt naar de AP-modus en zoekt verbinding met uw mobiele apparaat.
  - b. Tik op  om uw droger op uw mobiele apparaat te verifiëren.
  - c. Zodra het verificatieproces is voltooid, is uw droger verbonden met de app. U kunt verschillende functies gebruiken in de app SmartThings.

### **OPMERKING**

- Als u uw droger niet met de app SmartThings kunt verbinden, probeer het dan opnieuw.
- Controleer uw router als er verbingsproblemen met het internet zijn nadat u de droger met de app SmartThings hebt verbonden.
- Wifi Aan, Uit kan worden ingesteld door indrukken van  Tijd +  Smart Control gedurende 3 seconden
- Als u wifi op uw droger inschakelt, kunt u via de app SmartThings op uw smartphone verbinding maken met uw droger, ongeacht of uw droger is in- of uitgeschakeld. Als de wifi op de droger is uitgeschakeld, lijkt de wasmachine echter offline te zijn in de app SmartThings.
- Sluit de deur voordat u de functie Smart Control gaat gebruiken.
- Als u de droger 20 keer gebruikt zonder verbinding met de app SmartThings, verschijnt de eerstvolgende keer 3 seconden een melding op de droger over de verbinding met Smart Control.
- Als de wifi van de droger niet met een AP (access point/toegangspunt) is verbonden, wordt de wifi uitgeschakeld als de droger wordt uitgeschakeld.

### Stay Connect

Stel de functie Stay Connect in in de app SmartThings. Uw droger blijft verbonden met de app, zodat u de droger ook kunt gebruiken als u niet thuis bent.

1. Als u de functie Stay Connect in de app SmartThings inschakelt, blijft de droger na het voltooien van het programma in de energiebesparende stand-bymodus.
  - Als de deur gesloten blijft, blijft de functie Stay Connect tot 24 uur actief.
2. Als de functie Stay Connect is geactiveerd, lichten de pictogrammen Smart Control  en Wifi  op het scherm van de droger op.

# Bediening

---

3. Bedien uw droger gemakkelijk met de app SmartThings.

## **OPMERKING**

Zelfs als de droger niet is verbonden met de app SmartThings, schakelt de machine over naar de energiebesparende stand-by-modus als het programma wordt gepauzeerd.

## SmartThings

### Wi-Fi-verbinding

Ga op uw smartphone naar **Settings (Instellingen)**, schakel de draadloze verbinding in en selecteer een AP (Access Point/toegangspunt).

- Dit apparaat biedt ondersteuning voor 2,4 GHz wifi-protocollen.

### Downloaden

Op een app-markt (Google Play Store, Apple App Store, Samsung Galaxy Apps) vindt u de SmartThings app met de zoekterm "SmartThings". Download en installeer de app op uw apparaat.

## **OPMERKING**

De app kan zonder voorafgaande kennisgeving worden gewijzigd voor verbeterde prestaties.

Bovendien kunnen verdere updates van de app of functies van de app stoppen vanwege gebruiks- en veiligheidsredenen, zelfs als updates momenteel worden ondersteund op uw besturingssysteem.

## Aanmelden

U moet eerst inloggen op SmartThings met uw Samsung-account. Als u een nieuwe Samsung-account wilt maken, volgt u de instructies in de app. U hebt geen aparte app nodig om een account te maken.

## **OPMERKING**

Als u een Samsung-account hebt, gebruikt u het account om u aan te melden. Een gebruiker met een geregistreerde Samsung-smartphone wordt automatisch aangemeld.

## Uw apparaat registreren voor SmartThings

1. Zorg ervoor dat u verbinding met een draadloos netwerk hebt op uw smartphone. Als dit niet het geval is, gaat u naar **Settings (Instellingen)**, schakelt u de draadloze verbinding in en selecteert u een AP (Access Point/toegangspunt).
2. Open **SmartThings** op uw smartphone.
3. Als het bericht 'A new device is found. (Er is een nieuw apparaat gevonden.)' wordt weergegeven, selecteert u **Add (Toevoegen)**.
4. Als er geen bericht wordt weergegeven, selecteert u **+** en selecteert u uw apparaat in de lijst met beschikbare apparaten. Als uw apparaat niet wordt weergegeven, selecteert u **Device Type (Apparaattyp)** > **Specific Device Model (Specifiek apparaatmodel)** en voegt u het apparaat handmatig toe.
5. U kunt uw apparaat als volgt registreren in de SmartThings-app.
  - a. Voeg het apparaat toe aan SmartThings. Controleer of uw apparaat is verbonden met SmartThings.
  - b. Wanneer de registratie is voltooid, wordt het apparaat op uw smartphone weergegeven.

---

## Mededeling over opensource

De software van dit product bevat opensourcesoftware. U kunt de volledige bijbehorende broncode gedurende drie jaar na de laatste levering van dit product verkrijgen door contact met ons op te nemen via <http://opensource.samsung.com> (gebruik het menu Inquiry).

Het is ook mogelijk om de volledige bijbehorende broncode op een fysiek medium, zoals een cd-rom, te ontvangen. Hier wordt een minimale vergoeding voor gevraagd.

De volgende URL [http://opensource.samsung.com/opensource/SMART\\_AT\\_051/seq/0](http://opensource.samsung.com/opensource/SMART_AT_051/seq/0) brengt u naar de licentiegegevens voor de opensource van dit product. Dit aanbod geldt voor iedereen die deze informatie heeft ontvangen.



### OPMERKING

- Als wifi is geactiveerd, wordt er meer energie verbruikt dan de waarden zoals aangegeven in de indicatieve gegevens.
- Samsung verklaart hierbij dat deze radioapparatuur voldoet aan Richtlijn 2014/53/EU en de relevante wettelijke vereisten in het Verenigd Koninkrijk. De volledige tekst van deze EU-conformiteitsverklaring en VK-conformiteitsverklaring is beschikbaar op het volgende internetadres: De officiële Verklaring van conformiteit vindt u op <http://www.samsung.com>. Ga hiervoor naar Support > Support Home en geef de modelnaam op.  
Maximaal radiofrequent vermogen zender: 20 dBm bij 2,402 GHz–2,480 GHz.

# Bediening

## Gebruik van het droogrek (alleen bepaalde modellen)

Stel de droogtijd in tot maximaal 180 minuten op basis van de hoeveelheid vocht en het gewicht van de items. Als u wasgoed droogt met het droogrek, wordt het gebruik van het programma Tijdprogramma aanbevolen.

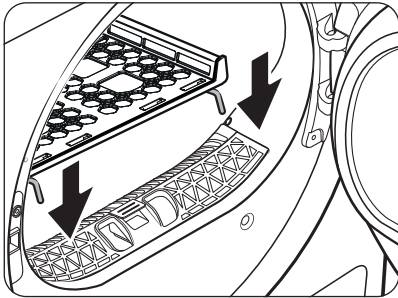

1. Plaats het droogrek in de trommel, plaats de lippen aan voorkant van het droogrek in de gaten van het deurmembraan.

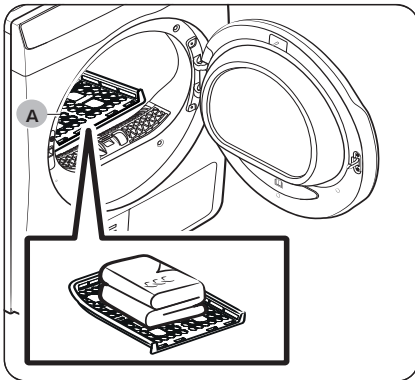

2. Plaats de items op het rek en laat voldoende ruimte over zodat de lucht kan circuleren. Kledingstukken vouwt u op en legt u plat op het rek.
3. Sluit de deur en druk op **Aan/Uit**. Draai aan de Programmakeuzeknop **TIJDPROGRAMMA** te selecteren en druk vervolgens op **Tijd** om de droogtijd te selecteren.
4. Druk op **Start/Pauze**.

A. Droogrek

## Droogsuggesties

Items (max 1,5 kg)	Omschrijving
Wasbare truien (opvouwen en plat op het rek leggen)	Als u het rek gebruikt om wasgoed te drogen, vouw de kleding dan op en plaats deze op het rek om te voorkomen dat de kleding gaat kreuken.
Knuffels (gevuld met katoen of polyestervezel)	

### ⚠ VOORZICHTIG

- Als schuimrubber, plastic of rubber op een hoge temperatuur droogt, kunnen de artikelen beschadigd raken en ontstaat er brandgevaar.

# Onderhoud

## Het waterreservoir legen (☒)

Leeg het waterreservoir na elk gebruik om lekken te voorkomen.

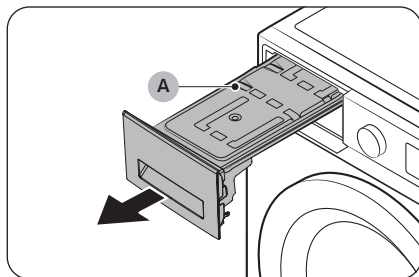

1. Verwijder het **waterreservoir (A)** uit de droger.
  - Trek met één hand aan de hendel van het waterreservoir totdat het reservoir half naar buiten steekt.
  - Zodra u het waterreservoir tot halverwege naar buiten hebt getrokken, ondersteunt u de bodem van het reservoir met de andere hand en trekt u deze langzaam met beide handen eruit.

### ⚠ VOORZICHTIG

- Het waterreservoir is zwaar. Verwijder het waterreservoir langzaam met beide handen terwijl u het waterpas houdt.
- Ga voorzichtig te werk wanneer u een vol waterreservoir verwijdert. Het reservoir is zwaar en kan letsel veroorzaken als u het laat vallen.

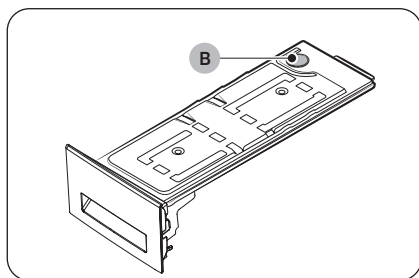

2. Leeg het water door het **afvoergat (B)** en plaats het waterreservoir terug op zijn plaats.
  - Meng wat neutraal wasmiddel in lauwwater. Vul het waterreservoir met het mengsel via de **afvoeropening (B)** en laat het 30 minuten staan. Spoel het reservoir vervolgens met schoon water en laat het volledig drogen.
3. Plaats het waterreservoir terug op zijn plaats.

### 📖 OPMERKING

Als de droger de informatiecode "5C" weergeeft en stopt terwijl het drogen bezig is, leegt u het waterreservoir en drukt u op **Start/Pauze**. De informatiecode "5C" verdwijnt en de droger zal doorgaan met drogen.

# Onderhoud

## Reinigen

### ⚠ WAARSCHUWING

- Maak de droger niet schoon door rechtstreeks water op droger te sproeien.
- Gebruik geen wasbenzine, thinner, alcohol of aceton om de droger te reinigen. Dit kan leiden tot verkleuring, vervorming, schade, elektrische schokken of brand.
- Haal het netsnoer uit het stopcontact vóór het schoonmaken van de droger.

### Buitenkant

Reinigen met een zachte, licht vochtige doek. Gebruik geen schuurmiddelen. Gebruik of plaats geen scherpe of zware objecten in de buurt van/op de droger. Houd wasmiddelen en wasbenodigdheden op het voetstuk (apart verkocht) of in een afzonderlijke opslagbak.

### Bedieningspaneel

Reinigen met een zachte, licht vochtige doek. Gebruik geen schuurmiddelen. Sproei geen reinigingsmiddelen rechtstreeks op het paneel. Veeg onmiddellijk eventueel gemorste vloeistoffen weg van het bedieningspaneel.

### Trommel

Reinig met een vochtige doek met een zacht, niet-schurend schoonmaakmiddel dat geschikt is voor roestvrijstaal.

Veeg overgebleven resten weg met een schone, droge doek.

### Deur

Vreemde stoffen kunnen de binnenkant van de deur verontreinigen of zich hier ophopen. Reinig de binnenkant van de deur met een zachte doek of borstel.

### ⚠ VOORZICHTIG

Maak de rubberen afdichting van de deur niet los.

### Pluisfilter

Reinig het pluisfilter na elk gebruik.

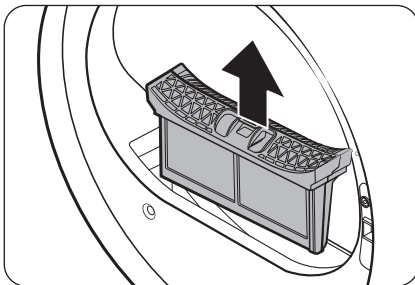

1. Open de deur van de droger, pak de bovenkant van het pluisfilter vast en trek eraan om het filter te verwijderen.
  - Maak de rubberen afdichting niet los nadat u het filter hebt verwijderd.

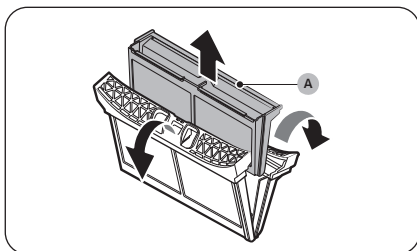

2. Open het buitenste filter en verwijder het **binnenste filter (A)**.

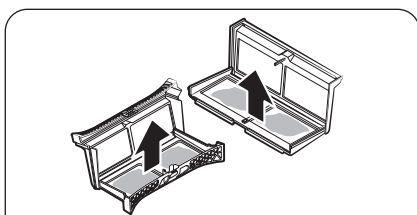

3. Spreid het buitenste en het binnenste filter open.
4. Verwijder het pluus van beide filters en reinig ze met de reinigingsborstel.

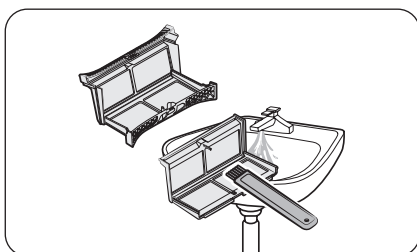
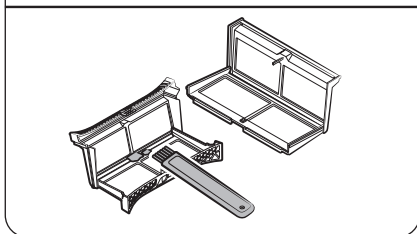

 **OPMERKING**

Reinig de filters grondig door ze met stromend water te spoelen en ze vervolgens volledig te drogen.



# Onderhoud

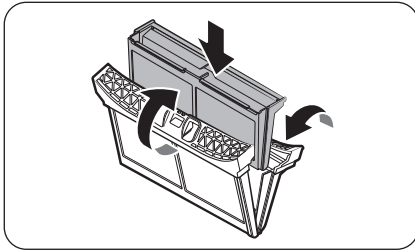

5. Zet het binnenste filter in het buitenste filter en plaats het pluisfilter weer op de oorspronkelijke positie.

## ⚠ VOORZICHTIG

- Reinig het pluisfilter na elke lading. Anders kunnen de droogprestaties afnemen.
- Als het filteroppervlak nat is, laat het dan voor gebruik volledig drogen.
  - Als u een nat filter terugplaatst kan schimmel of geurvorming ontstaan en/of kan de drooгеfficiëntie afnemen.
- Schud of klop niet op het pluisfilter wanneer u het reinigt of verwijdert. Hierdoor kan het filter beschadigd raken.
- Het onzorgvuldig en met overmatige kracht openen van de buitenste en binnenste filters kan de filters beschadigen.

## Reinigen van de vochtigheidssensor

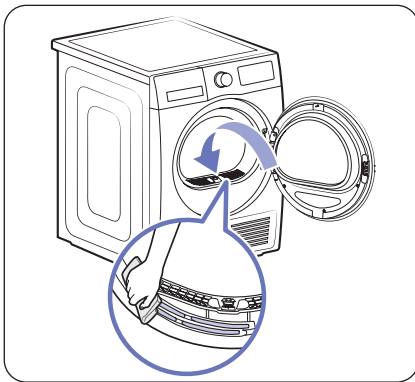

- De vochtigheidssensor detecteert de droogheid van het wasgoed en past de droogtijd aan.
- Om een goede droging te garanderen, moet u het sensoroppervlak in de wasinlaat regelmatig reinigen om te voorkomen dat er vreemde stoffen ophopen.

## 📖 OPMERKING

Als de sensor is verontreinigd met vreemde stoffen, kan het wasgoed als nat worden herkend, wat de droogtijd kan verlengen.

## Warmtewisselaar

Als het nodig is om de warmtewisselaar te reinigen, gaat het lampje van  Reinigen warmtewisselaar branden en het alarm klinkt.

Een vuile warmtewisselaar kan het droogresultaat verminderen en moet regelmatig worden schoongemaakt. Reinig de warmtewisselaar minimaal één keer per maand.

Een vuile warmtewisselaar vermindert de prestaties van het product en daarom moet deze regelmatig worden schoongemaakt.



## OPMERKING

- Rondom de warmtewisselaar kunnen waterdruppels ontstaan door condensatie die wordt veroorzaakt door een temperatuurverschil. Dit is normaal en duidt niet op een lek.
- Als u van plan bent om de droger langere tijd niet te gebruiken, open dan het deksel van de warmtewisselaar om te ventileren.

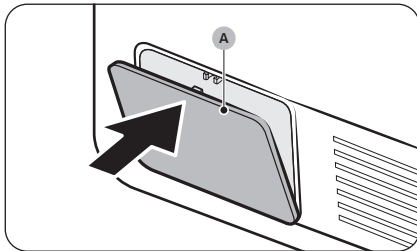

1. Druk voorzichtig op de bovenkant van de **buitenste afdekplaat (A)** om deze te openen.

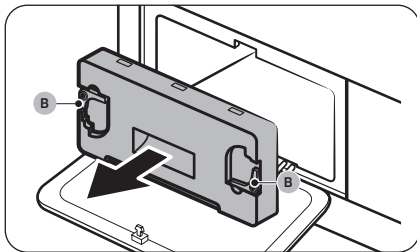

2. Ontgrendel de **afsluitingen (B)** van de binnenste afdekplaat en trek vervolgens aan de binnenste afdekplaat om deze te verwijderen.
  - Rond de warmtewisselaar kan een kleine hoeveelheid gelekt koelmiddel achterblijven. Open voor het reinigen het deksel van de warmtewisselaar en ventileer ongeveer 10 minuten.

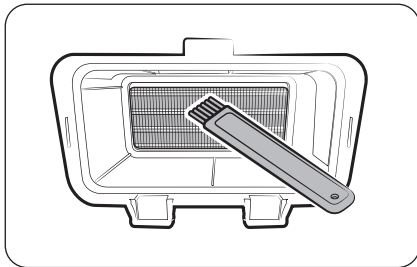

3. Verwijder het stof van de warmtewisselaar met de meegeleverde borstel.
  - Veeg na het reinigen met de borstel het resterende stof weg met een gladde, vochtige doek.

## ⚠ VOORZICHTIG

- Om lichamelijk letsel en brandwonden te voorkomen, mag u de warmtewisselaar niet aanraken of reinigen met blote handen en stalen gereedschap.
- Pas bij het reinigen van de warmtewisselaar op dat u de lamellen niet beschadigt.

## OPMERKING

Als de warmtewisselaar volledig droog en daardoor moeilijk te reinigen is, spuit dan wat water op de warmtewisselaar en maak deze schoon met een borstel.

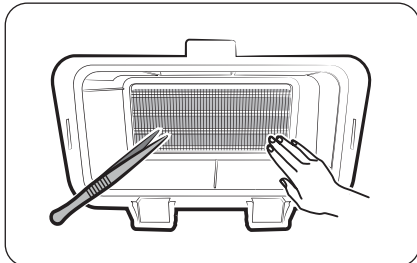

# Onderhoud

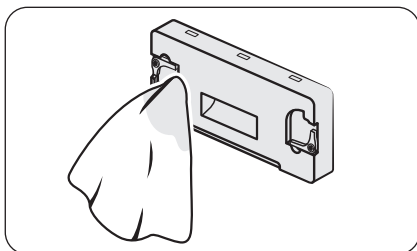

4. Reinig de binnenste afdekplaat met een zachte, vochtige doek.
  - Er kunnen vocht en/of vreemde stoffen rond de binnenste afdekplaat zitten.

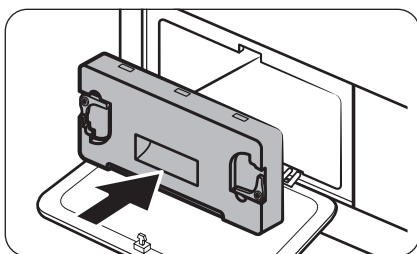

5. Plaats de binnenste afdekplaat weer op de oorspronkelijke plaats en vergrendel de afsluitingen.
6. Sluit de buitenste afdekplaat van de warmtewisselaar.

## OPMERKING

- Controleer na het reinigen van de warmtewisselaar of de bevestigingen zijn vergrendeld.
- Als het alarm aanhoudt nadat u het hebt afgewezen, trek dan de stekker uit het stopcontact en steek vervolgens de stekker weer in het stopcontact of verwijder en plaats de binnenste afdekplaat van de warmtewisselaar.

# Problemen oplossen

## Punten om te controleren

Raadpleeg eerst de onderstaande tabel en probeert de suggesties als zich een probleem met de droger voordoet.

Symptoom	Actie
De deur is geopend	<p>De droger bedienen met de deur open.</p> <ul style="list-style-type: none"><li>• Zorg dat de deur goed is gesloten.</li><li>• Zorg dat het wasgoed niet klem komt te zitten tussen de rand van de wasmachine en de deur.</li></ul>
Droger werkt niet	<ul style="list-style-type: none"><li>• Zorg dat de deur volledig is gesloten.</li><li>• Steek de stekker in het stopcontact.</li><li>• Controleer de stroomonderbrekers en zekeringen in het huis.</li><li>• Leeg de watertank.</li><li>• Reinig het pluisfilter.</li></ul>
Droger verwarmt niet	<ul style="list-style-type: none"><li>• Controleer de stroomonderbrekers en zekeringen in het huis.</li><li>• Selecteer een andere warmte-instelling dan <b>KOUDE LUCHT</b>.</li><li>• Controleer het pluisfilter en de warmtewisselaar. Reinig ze indien nodig.</li><li>• De droger bevindt zich mogelijk in de koelfase van het programma.</li></ul>
Droger droogt niet	<p>Controleer de bovenstaande punten en...</p> <ul style="list-style-type: none"><li>• Controleer of de droger niet overbeladen is.</li><li>• Sorteert lichte en zware items afzonderlijk.</li><li>• Verplaats grote, omvangrijke items om gelijkmatig drogen te verzekeren.</li><li>• Controleer of de droger goed water afvoert.</li><li>• Voor kleine ladingen, voegt u een aantal droge handdoeken toe.</li><li>• Reinig het pluisfilter en de warmtewisselaar.</li></ul>
Droger maakt lawaai	<ul style="list-style-type: none"><li>• Controleer op munten, knopen, aanstekers, enz.</li><li>• Zorg ervoor dat de droger waterpas staat en stevig op de grond staat.</li><li>• De droger kan brommen als gevolg van lucht die door de trommel en ventilator beweegt. Dit is normaal.</li></ul>
Droogt ongelijkmatig	<ul style="list-style-type: none"><li>• Naden, zakken en dergelijke andere delen van kleding zijn moeilijker te drogen dan andere delen. Dit is normaal.</li><li>• Sorteert zware en lichte items afzonderlijk.</li></ul>
Droger verspreidt een geur	<ul style="list-style-type: none"><li>• De droger kan huishoudelijke geuren onttrekken uit de omringende lucht en ze vervolgens uitstoten. Dit is normaal.</li></ul>

# Problemen oplossen

Symptoom	Actie
Droger wordt uitgeschakeld voordat de lading droog is	<ul style="list-style-type: none"> <li>• Te kleine lading. Voeg meer items toe en start het programma nogmaals.</li> <li>• Te grote lading. Verwijder items en start het programma nogmaals.</li> </ul>
Pluizen op kleding	<ul style="list-style-type: none"> <li>• Zorg ervoor dat het pluizenfilter voor elk programma wordt gereinigd.</li> <li>• Droog items die pluizen (pluizige handdoeken) apart van kleding die pluizen vangen, zoals een zwarte linnen broek.</li> <li>• Verdeel grote ladingen in kleinere ladingen.</li> </ul>
Items zijn gekreukeld na het programma  Anti-creuk	<ul style="list-style-type: none"> <li>• U kunt het beste kleine ladingen van 1-4 items drogen.</li> <li>• Laad minder items. Laad items van hetzelfde soort.</li> </ul>
Geuren verdwijnen niet uit items na het programma KOUDE LUCHT	<ul style="list-style-type: none"> <li>• Zorg ervoor dat u items met sterke geuren grondig wast.</li> </ul>

## Informatiecodes

Bij problemen met de droger wordt er mogelijk een informatiecode op het scherm weergegeven. Raadpleeg de onderstaande tabel en probeer de suggesties.

Informatiecode	Betekenis	Actie
tC	Probleem met luchttemperatuursensor	Reinig het pluusfilter en/of de warmtewisselaar. Als het probleem zich blijft voordoen, belt u een onderhoudsmonteur.
tC5	Probleem met compressortemperatuursensor	Wacht 2-3 minuten. Schakel het apparaat in en start opnieuw op.
AC6	Controleer de communicatie tussen hoofd- en inverter-PBAs.	<ul style="list-style-type: none"> <li>• Afhankelijk van de status keert de droger mogelijk automatisch terug naar de normale werking.</li> <li>• Schakel de droger uit en weer in. Start daarna het programma opnieuw.</li> <li>• Als de informatiecode zichtbaar blijft, belt u een onderhoudsmonteur.</li> </ul>
3C	Controleer de werking van de motor.	<ul style="list-style-type: none"> <li>• Probeer het programma opnieuw te starten.</li> <li>• Als de informatiecode zichtbaar blijft, belt u een onderhoudsmonteur.</li> </ul>

Informatiecode	Betekenis	Actie
<b>FIL+tEr</b> (Alarm klinkt)	Warmtewisselaar moet worden schoongemaakt	Reinig de warmtewisselaar.
<b>dC</b>	Gebruik van de droger met de deur open	<ul style="list-style-type: none"> <li>• Sluit de deur en probeer het opnieuw.</li> <li>• Als het probleem zich blijft voordoen, belt u een onderhoudsmonteur.</li> <li>• Controleer of Kinderslot is ingeschakeld. Als Kinderslot is ingeschakeld, kunt u deze melding krijgen wanneer u de deur opent, ook al is de droger niet bezig.</li> </ul>
<b>CL</b>	Kinderslot is ingeschakeld. Open de deur en controleer de inhoud van de trommel.	<ul style="list-style-type: none"> <li>• Schakel Kinderslot uit of sluit de stroom af als Kinderslot is ingeschakeld.</li> </ul>
<b>nC</b>	Probleem met het pluisfilter	<ul style="list-style-type: none"> <li>• Controleer de pluisfilterconstructie.</li> <li>• Als het probleem zich blijft voordoen, belt u een onderhoudsmonteur.</li> </ul>
<b>nC2</b>	Probleem met afdekplaat interne warmtewisselaar	<ul style="list-style-type: none"> <li>• Controleer de afdekplaat van de interne warmtewisselaar.</li> <li>• Als het probleem zich blijft voordoen, belt u een onderhoudsmonteur.</li> </ul>
<b>5C</b>	Afvoer defect Afvoerpomp defect Bevroren afvoerslang Watertank is vol	<ul style="list-style-type: none"> <li>• Zorg ervoor dat de afvoerslang niet gebogen of beschadigd is.</li> <li>• Als de slang bevroren is, wikkel de slang dan ongeveer tien minuten in een handdoek gedrenkt in warm water om de slang te ontdooien.</li> <li>• Leeg het waterreservoir, zet de droger aan en begin opnieuw.</li> <li>• Als het probleem zich blijft voordoen, belt u een onderhoudsmonteur.</li> </ul>
<b>HC</b>	Compressor is oververhit	<ul style="list-style-type: none"> <li>• Als het probleem zich blijft voordoen, belt u een onderhoudsmonteur.</li> </ul> <p>Controleer de reinigingstoestand van de warmtewisselaar en het pluisfilter</p>











Voor codes die hierboven niet zijn vermeld, of als de informatiecode zichtbaar blijft, belt u een onderhoudsmonteur.

# Bijlage

## Wasvoorschriften

De volgende symbolen worden gebruikt in wasvoorschriften. De labels met wasvoorschriften bevatten labels en symbolen voor drogen, bleken, drogen en strijken, en indien nodig voor stomen. Deze symbolen zorgen voor overeenstemming tussen kledingfabrikanten voor binnenlandse en geïmporteerde kleding. Volg de aanwijzingen op het waslabel op zodat de kleding zo lang mogelijk meegaat en om problemen bij het wassen te voorkomen.



### Wassen

	95 °C kookwas.
	60 °C gekleurde was.
	60 °C gekleurde was. (Synthetische gekleurde was)
	40 °C gekleurde was.
	40 °C milde was.
	40 °C zeer milde was.
	30 °C fijne was.
	30 °C milde fijne was.
	30 °C zeer milde fijne was.
	Handwas.
	Niet wassen.











### OPMERKING

De cijfers in de wastobbe geven de maximum wastemperatuur aan in graden Celsius. Overschrijd deze niet.

### Bleken

	Alle bleekmiddelen toegestaan.
	Alleen bleekmiddel op zuurstofbasis toegestaan.
	Niet bleken.

### Drogen

	Drogen in de wasdroger / Drogen op een temperatuur van 80 °C met een normaal droogproces.
	Drogen in de wasdroger / Drogen op een temperatuur van 60 °C met een mild droogproces.
	Niet drogen in de wasdroger
	Aan de lucht drogen.
	Nat ophangen om te drogen.
	Plat drogen.
	Nat ophangen en plat drogen.
	Aan de lucht drogen in de schaduw.
	Nat ophangen in de schaduw om te drogen.
	Plat drogen in de schaduw.
	Nat ophangen en plat drogen in de schaduw.

### OPMERKING

- De stippen geven het droogniveau van de droger aan.
- De strepen geven het type en de plaats van het drogen aan.



## Strijken

	Strijken op een maximumtemperatuur van 200 °C.
	Strijken op een maximumtemperatuur van 150 °C.
	Strijken op een maximumtemperatuur van 110 °C. Wees voorzichtig met stoomstrijkijzers (zonder stoom gebruiken).
	Niet strijken.

### OPMERKING

De stippen geven het temperatuurbereik aan voor strijken (regulator, stoom, reisstrijkijzers en strijkmachines)

## Professionele verzorging

	Professioneel stomen met perchloorethyleen en/of koolwaterstoffen (zware benzines) met normale procedure.
	Professioneel stomen met perchloorethyleen en/of koolwaterstoffen (zware benzines) met zachte procedure.

	Professioneel stomen met koolwaterstoffen (zware benzines) met normale procedure.
	Professioneel stomen met koolwaterstoffen (zware benzines) met zachte procedure.
	Niet stomen.
	Professioneel nat reinigen.
	Mild professioneel nat reinigen.
	Zeer mild professioneel nat reinigen.
	Niet nat reinigen.

### OPMERKING

- De letters in een cirkel geven de oplosmiddelen aan (P, F) die bij stomen of nat reinigen worden gebruikt (W).
- Over het algemeen geeft de streep onder het symbool een mildere behandeling aan (bijv. zacht programma voor synthetische kleding). De dubbele streep geeft een bijzonder zachte behandeling aan.

## Zorg voor het milieu

- Dit apparaat is gemaakt van recyclebare materialen. Houd u bij het afdanken van dit apparaat aan de plaatselijke wet- en regelgeving met betrekking tot afvalverwerking. Knip de voedingskabel door zodat het apparaat niet meer kan worden aangesloten op een stroombron. Verwijder de deur zodat dieren en kleine kinderen zich niet in het apparaat kunnen opsluiten.

Bevat gefluoreerde broeikasgassen.

Hermetisch afgesloten apparatuur.

Laat geen gassen vrijkomen in de atmosfeer.

Type koelmiddel: R-134a (GWP = 1430)

Koelmiddel (vulling)

- DV9\*DG\*\*\*\*\* : 0,43kg, 0,615tCO<sub>2</sub>e

# Bijlage

## Specificatie

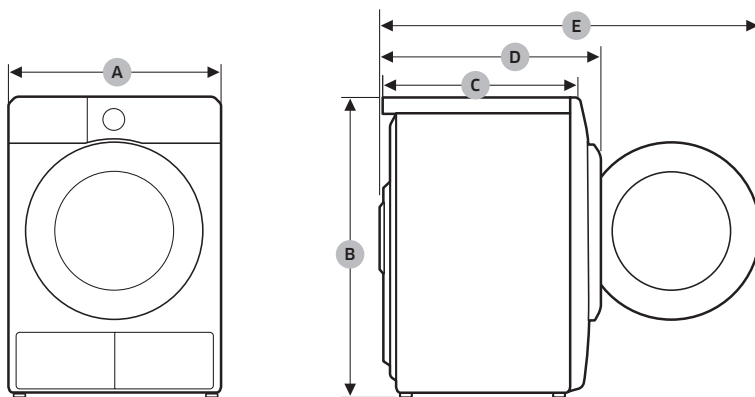

TYPE		DROGER - VOORLADER
MODELNAAM		DV9*DG*****
AFMETINGEN	A	600 mm
	B	850 mm
	C	600 mm
	D	650 mm
	E	1100 mm
GEWICHT		48,0 kg
ELEKTRISCHE VEREISTEN	220-240 V / 50 Hz	550-600 W
TOEGESTANE TEMPERATUUR		5-35 °C



## Verbruiksgegevens

Model	Programma	Belading (kg) <sup>(1)</sup>	Energieverbruik (kWh)	Max. duur (minuten)
DV9*DG*****	ECO KATOEN <sup>(2)</sup>	9,0	1,54	220
		4,5	0,89	140
	STRIJKDROOG <sup>(2)</sup>	9,0	0,95	140
	SYNTHETISCH	4,0	0,60	90

<sup>(1)</sup> : Gewicht van droge was

<sup>(2)</sup> : EN 61121:2013 testprogramma

Alle gegevens met een 'sterretje' zijn berekend op basis van EN 61121:2013

De verbruiksgegevens kunnen verschillen van de bovenstaande nominale waarden. Dit is afhankelijk van het vulgewicht, het soort textiel, het restvocht na het centrifugeren, fluctuaties in de stroomtoevoer en de geselecteerde extra opties.

# Bijlage

## Specificatieblad

In overeenstemming met de toepasselijke voorschriften voor energielabel voorschriften.

### OPMERKING

“\*” Een sterretje geeft een modelvariant aan met andere cijfers (0-9) of letters (A-Z).

Samsung		
Modelnaam		DV9*DG******
Capaciteit	kg	9,0
Type		Condensator
Energieverbruik		
A+++ (hoogste efficiëntie) tot D (laagste efficiëntie)		A+++
Energieverbruik		
Jaarlijks energieverbruik (AE_C) (Het energieverbruik wordt gebaseerd op 160 droogbeurten met het standaardkatoenprogramma bij volle en gedeeltelijke belading, en het verbruik van de standen voor laag vermogen. Het werkelijke energieverbruik per beurt is afhankelijk van de wijze waarop het apparaat wordt gebruikt.)	kWh/jr	194,0
Automatische wasdroger	kWh	Ja
Energieverbruik (E_dry) bij standaardkatoenprogramma bij volledige lading	kWh	1,54
Energieverbruik (E_dry.1/2) bij standaardkatoenprogramma bij gedeeltelijke lading	kWh	0,89
uit-modus en aan-modus		
Gewogen vermogen uit-modus (P_o) bij volle belading	W	0,50
De modus Energieverbruik aan (P_l) bij volledige lading	W	5,00
Duur van de aan-modus	min	10
Programma's waarop de informatie op het label en het overzicht van toepassing zijn ('standaardkatoenprogramma' dat wordt gebruikt bij volledige en gedeeltelijke lading is het standaarddroogprogramma waarop de informatie op het label en fiche betrekking heeft. Dit programma is geschikt voor het drogen van normaal vochtig katoenen wasgoed en is het meest efficiënte programma met betrekking tot energieverbruik voor katoen. De verbruiksgegevens kunnen afwijken van de bovenstaande nominale waarden. Dit is afhankelijk van het vulgewicht, de gebruikte stoffen, het restvocht na het centrifugeren, fluctuaties in de stroomtoevoer en de geselecteerde extra opties.)		ECO KATOEN +  Droogtegraad 2 + (Anti-kreuk uit)
programmaduur van het standaardprogramma		
Gewogen programmaduur van het standaardkatoenprogramma bij volledige lading en gedeeltelijke lading.	min	174
Programmaduur (T_dry) van standaardkatoenprogramma bij volledige lading	min	220
Programmaduur (T_dry.1/2) van standaardkatoenprogramma bij gedeeltelijke lading	min	140
efficiëntieklasse condensatie		
A (meest efficiënt) tot G (minst efficiënt)		B
Gemiddelde condensatie-efficiëntie bij volledige lading	%	87
Gemiddelde condensatie-efficiëntie bij gedeeltelijke lading	%	87
Gewogen condensatie-efficiëntie	%	87
Uitstoot luchtgeluid		
Drogen bij volledige lading	dB (A) re 1 pW	65

# Contactgegevens

## VRAGEN OF OPMERKINGEN?

LAND	BEL	OF BEZOEK ONS ONLINE VIA
UK	0333 000 0333	<a href="http://www.samsung.com/uk/support">www.samsung.com/uk/support</a>
IRELAND (EIRE)	0818 717100	<a href="http://www.samsung.com/ie/support">www.samsung.com/ie/support</a>
GERMANY	06196 77 555 77	<a href="http://www.samsung.com/de/support">www.samsung.com/de/support</a>
FRANCE	01 48 63 00 00	<a href="http://www.samsung.com/fr/support">www.samsung.com/fr/support</a>
SPAIN	91 175 00 15	<a href="http://www.samsung.com/es/support">www.samsung.com/es/support</a>
PORTUGAL	210 608 098 Chamada para a rede fixa nacional Dias úteis das 9h às 20h	<a href="http://www.samsung.com/pt/support">www.samsung.com/pt/support</a>
LUXEMBURG	261 03 710	<a href="http://www.samsung.com/be_fr/support">www.samsung.com/be_fr/support</a>
NETHERLANDS	088 90 90 100	<a href="http://www.samsung.com/nl/support">www.samsung.com/nl/support</a>
BELGIUM	02-201-24-18	<a href="http://www.samsung.com/be/support">www.samsung.com/be/support</a> (Dutch) <a href="http://www.samsung.com/be_fr/support">www.samsung.com/be_fr/support</a> (French)
NORWAY	21629099	<a href="http://www.samsung.com/no/support">www.samsung.com/no/support</a>
DENMARK	707 019 70	<a href="http://www.samsung.com/dk/support">www.samsung.com/dk/support</a>
FINLAND	030-6227 515	<a href="http://www.samsung.com/fi/support">www.samsung.com/fi/support</a>
SWEDEN	0771-400 300	<a href="http://www.samsung.com/se/support">www.samsung.com/se/support</a>
AUSTRIA	0800 72 67 864 (0800-SAMSUNG)	<a href="http://www.samsung.com/at/support">www.samsung.com/at/support</a>
SWITZERLAND	0800 726 786	<a href="http://www.samsung.com/ch/support">www.samsung.com/ch/support</a> (German) <a href="http://www.samsung.com/ch_fr/support">www.samsung.com/ch_fr/support</a> (French)
HUNGARY	0680SAMSUNG (0680-726-7864)	<a href="http://www.samsung.com/hu/support">www.samsung.com/hu/support</a>
CZECH	800 - SAMSUNG (800-726786)	<a href="http://www.samsung.com/cz/support">www.samsung.com/cz/support</a>
SLOVAKIA	0800 - SAMSUNG (0800-726 786)	<a href="http://www.samsung.com/sk/support">www.samsung.com/sk/support</a>
CROATIA	072 726 786	<a href="http://www.samsung.com/hr/support">www.samsung.com/hr/support</a>
BOSNIA	055 233 999	<a href="http://www.samsung.com/ba/support">www.samsung.com/ba/support</a>
North Macedonia	023 207 777	<a href="http://www.samsung.com/mk/support">www.samsung.com/mk/support</a>
MONTENEGRO	020 405 888	<a href="http://www.samsung.com/support">www.samsung.com/support</a>
SLOVENIA	080 697 267 (brezplačna številka)	<a href="http://www.samsung.com/si/support">www.samsung.com/si/support</a>
SERBIA	011 321 6899	<a href="http://www.samsung.com/rs/support">www.samsung.com/rs/support</a>

# Bijlage

LAND	BEL	OF BEZOEK ONS ONLINE VIA
Kosovo	038 40 30 90	<a href="http://www.samsung.com/support">www.samsung.com/support</a>
ALBANIA	045 620 202	<a href="http://www.samsung.com/al/support">www.samsung.com/al/support</a>
BULGARIA	0800 111 31 - Безплатен за всички оператори *3000 - Цена на един градски разговор или според тарифата на мобилният оператор 09:00 до 18:00 - Понеделник до Петък	<a href="http://www.samsung.com/bg/support">www.samsung.com/bg/support</a>
ROMANIA	0800872678 - Apel gratuit *8000 - Apel tarifat în rețea	<a href="http://www.samsung.com/ro/support">www.samsung.com/ro/support</a>
ITALIA	800-SAMSUNG (800.7267864)	<a href="http://www.samsung.com/it/support">www.samsung.com/it/support</a>
CYPRUS	8009 4000 only from landline, toll free	<a href="http://www.samsung.com/gr/support">www.samsung.com/gr/support</a>
GREECE	80111-SAMSUNG (80111 726 7864) only from land line (+30) 210 6897691 from mobile and land line	
POLAND	801-172-678* lub +48 22 607-93-33* * (opłata według taryfy operatora)	<a href="http://www.samsung.com/pl/support/">http://www.samsung.com/pl/support/</a>
LITHUANIA	8-800-77777	<a href="http://www.samsung.com/lt/support">www.samsung.com/lt/support</a>
LATVIA	8000-7267	<a href="http://www.samsung.com/lv/support">www.samsung.com/lv/support</a>
ESTONIA	800-7267	<a href="http://www.samsung.com/ee/support">www.samsung.com/ee/support</a>

# Memo

---

**SAMSUNG**