

Gebruiksaanwijzing Vriezer



Lees voor het opstellen – installeren – de ingebruikneming **beslist** de gebruiks- en montagehandleiding. Dat is veilig voor u en zo voorkomt u schade.

Inhoud

Veiligheidsinstructies en waarschuwingen	5
Uw bijdrage aan de bescherming van het milieu	17
Installatie	18
Plaats van opstelling	18
Ventilatie-eisen	19
Plaatsing van meerdere koelapparaten	20
Draairichting van deur veranderen	20
De meegeleverde wandafstandhouders monteren	20
Koelapparaat plaatsen	21
Het koelapparaat waterpas plaatsen	22
Het koelapparaat in een keukenblok integreren	22
Afmetingen van het apparaat	25
Elektrische aansluiting	27
Energie besparen	28
Beschrijving van het apparaat	29
Overzicht apparaat	29
Bedieningspaneel met startscreen	30
Instellingsmodus 	30
De gewenste functie in de instellingsmodus  kiezen.....	32
De binnenruimte indelen	33
Bovenste lade kantelen	33
Diepvrieslade XXL-box	33
Bijgeleverde accessoires	33
Bij te bestellen accessoires	33
Het apparaat in- en uitschakelen	34
Voor het eerste gebruik	34
Koelapparaat aansluiten.....	34
Het koelapparaat inschakelen	34
Het koelapparaat uitschakelen	35
Bij langdurige afwezigheid	35
De juiste temperatuur	36
Temperatuuraanduiding	36
Temperatuur instellen	36
Mogelijke instelwaarden	36
SuperFrost gebruiken	38
SuperFrost  in- en uitschakelen	38

Het wijzigen van instellingen	39
Uitleg over de afzonderlijke instellingen.....	39
Party-stand 	39
Vergrendelingsfunctie  /  inschakelen.....	39
Sabbatmodus 	40
Informatie over de sabbatmodus 	41
Tijdsbestek tot de activering van het deuralarm  wijzigen	41
Het volume van de waarschuwings- en geluidssignalen  /  wijzigen.....	42
De helderheid van het display  wijzigen	42
Demo-functie  uitschakelen	42
Instellingen naar de fabrieksinstellingen resetten 	43
Informatie 	43
Temperatuur- en deuralarm	44
Invriezen en bewaren	46
Wat gebeurt er bij het invriezen van verse levensmiddelen?	46
Maximale vriescapaciteit.....	46
Diepvriesproducten bewaren	46
Verse levensmiddelen zelf invriezen	47
Bewaartijd van ingevroren levensmiddelen.....	48
Accessoires gebruiken	49
Het bereiden van ijsblokjes	49
Ontdooien	50
Reiniging en onderhoud	51
Opmerkingen over het reinigingsmiddel	51
Koelapparaat op de reiniging voorbereiden	52
De binnenruimte reinigen	52
Accessoires met de hand of in de vaatwasser reinigen	53
Accessoires voor de reiniging verwijderen en demonteren.....	53
Front en zijpanelen reinigen.....	54
Deurdichting reinigen	54
Ventilatieopeningen reinigen	54
Na het reinigen	55
Nuttige tips	56
Oorzaken van geluiden	64
Service	66
Contact bij storingen	66
EPREL-databank	66
Garantie.....	66

Inhoud

Conformiteitsverklaring	67
-------------------------------	----

Veiligheidsinstructies en waarschuwingen

Dit koelapparaat voldoet aan de geldende veiligheidsvoorschriften. Onjuist gebruik kan echter persoonlijk letsel of materiële schade tot gevolg hebben.

Lees de gebruiks- en montagehandleiding aandachtig door voordat u het koelapparaat in gebruik neemt. Hierin vindt u belangrijke instructies met betrekking tot de inbouw, de veiligheid, het gebruik en het onderhoud. Dat is veiliger voor uzelf en u voorkomt schade aan het koelapparaat.

In overeenstemming met de norm IEC 60335-1 adviseert Miele u uitdrukkelijk om alle beschikbare informatie over de installatie van het koelapparaat en de veiligheidsinstructies en waarschuwingen te lezen en op te volgen.

Wanneer de veiligheidsrichtlijnen en waarschuwingen niet worden opgevolgd, kan Miele niet aansprakelijk worden gesteld voor schade die daarvan het gevolg is.

Bewaar de gebruiks- en montagehandleiding en geef deze door aan een eventuele volgende eigenaar.

Veiligheidsinstructies en waarschuwingen

Verantwoord gebruik

- ▶ Het koelapparaat is bedoeld voor gebruik in huishoudens en dergelijke, bijvoorbeeld
 - in winkels, kantoren en soortgelijke werkomgevingen
 - in boerderijen
 - door klanten in hotels, motels, bed en breakfast en andere specifieke woonomgevingen.

Dit koelapparaat mag niet buiten worden gebruikt.

- ▶ Dit apparaat is uitsluitend bestemd voor het bewaren van levensmiddelen, voor het bewaren van diepvriesproducten, voor het invriezen en bewaren van verse levensmiddelen en voor het bereiden van ijs.

Elk ander gebruik is niet toegestaan.

- ▶ Het koelapparaat is niet geschikt voor het bewaren en koelen van geneesmiddelen, bloedplasma, laboratoriumpreparaten of vergelijkbare stoffen of producten die onder de Richtlijn medische hulpmiddelen vallen. Een onjuist gebruik van het koelapparaat kan tot beschadiging of bederf van de bewaarde producten leiden. Verder is het koelapparaat niet geschikt voor gebruik in ruimtes met explosiegevaar.

Miele is niet verantwoordelijk voor schade die ontstaat door gebruik voor andere doeleinden dan hier aangegeven of door een foutieve bediening.

- ▶ Personen (kinderen inbegrepen) die op grond van hun fysieke of psychische gesteldheid, hun onervarenheid of gebrek aan kennis van het koelapparaat niet in staat zijn om het koelapparaat veilig te bedienen, mogen het alleen onder toezicht gebruiken.

Deze personen mogen het koelapparaat enkel zonder toezicht bedienen, wanneer hen is uitgelegd hoe ze het veilig kunnen gebruiken en wanneer ze begrijpen welke risico's eraan verbonden zijn.

Wanneer er kinderen in huis zijn

- ▶ Kinderen die jonger zijn dan 8 jaar moeten op afstand van het koelapparaat gehouden worden, tenzij ze steeds onder toezicht staan.
- ▶ Kinderen vanaf acht jaar mogen het apparaat alleen zonder toezicht gebruiken als ze weten hoe ze dit veilig moeten bedienen. De kinderen moeten zich bewust zijn van de gevaren van een onjuiste bediening.
- ▶ Kinderen mogen het apparaat niet zonder toezicht reinigen of onderhouden.
- ▶ Houd kinderen in de gaten wanneer deze zich in de buurt van het apparaat bevinden. Laat ze nooit met het apparaat spelen.
- ▶ Verstikkingsgevaar! Kinderen kunnen zich tijdens het spelen in verpakkingsmateriaal wikkelen (bijvoorbeeld in folie) of het materiaal over hun hoofd trekken en stikken. Houd verpakkingsmaterialen bij kinderen vandaan.

Veiligheidsinstructies en waarschuwingen

Technische veiligheid

▶ Het koelmiddelcircuit is op lekkage gecontroleerd. Het koelapparaat voldoet aan de desbetreffende veiligheidsvoorschriften en de geldende EU-richtlijnen.



▶ Het gebruikte koelmiddel (informatie op het typeplaatje) is milieuvriendelijk, maar brandbaar.

Het gebruik van dit milieuvriendelijke koelmiddel zorgt ervoor dat het apparaat iets meer geluid maakt. Naast het geluid van de compressor kunnen er stromingsgeluiden in het volledige koelcircuit ontstaan. Deze effecten zijn helaas onvermijdelijk, maar hebben geen invloed op de capaciteit van het koelapparaat.

Zorg ervoor dat bij het transporteren en het inbouwen/installeren van het koelapparaat geen onderdelen van het koelcircuit beschadigd raken. Opspattend koelmiddel kan oogletsel veroorzaken en vrijkomend koelmiddel kan ontbranden.

Bij beschadigingen:

- Vermijd open vuur of andere brandhaarden.
- Maak het koelapparaat spanningsvrij.
- Lucht de kamer waarin het koelapparaat staat gedurende enkele minuten.
- Neem contact op met Miele.

▶ Hoe meer koelmiddel een koelapparaat bevat, hoe groter de ruimte moet zijn waarin u het apparaat plaatst. Bij een eventuele lekkage kan in te kleine ruimtes een brandbaar mengsel van gas en lucht ontstaan. Per 8 g koelmiddel moet het vertrek minstens 1 m³ groot zijn. De hoeveelheid koelmiddel vindt u op het typeplaatje in het koelapparaat.

Veiligheidsinstructies en waarschuwingen

► Vergelijk voordat u het apparaat aansluit de aansluitgegevens (zekeringspanning en frequentie) op het typeplaatje met die van het elektriciteitsnet. Deze moeten beslist overeenkomen zodat het apparaat niet beschadigd raakt.

Raadpleeg bij twijfel een elektricien.

► De elektrische veiligheid van het apparaat is uitsluitend gegarandeerd, als het wordt aangesloten op een aardingsstelsel dat volgens de geldende voorschriften is geïnstalleerd. Dit fundamentele veiligheidssysteem moet aanwezig zijn. Laat de elektrische installatie bij twijfel door een vakman/vakvrouw inspecteren.

► Tijdelijk of doorlopend gebruik van een autonome of niet-netsynchrone energievoorziening (zoals microgrids, back-upsystemen) is mogelijk. Voorwaarde voor het gebruik is dat de energievoorziening voldoet aan de bepalingen van EN 50160 of een vergelijkbare standaard.

De veiligheidsvoorzieningen van de huisinstallatie en dit Miele product moeten ook werken bij gebruik van een microgrid of een niet-netsynchrone energievoorziening of de veiligheidsvoorzieningen in de energievoorziening moeten door gelijkwaardige voorzieningen worden vervangen.

► Wanneer de meegeleverde aansluitkabel beschadigd is, moet de aansluitkabel door een origineel Miele-onderdeel worden vervangen om gevaren voor de gebruiker te voorkomen. Alleen bij gebruik van originele Miele-onderdelen garandeert Miele dat aan de veiligheidseisen wordt voldaan.

► Meervoudige stopcontacten of verlengsnoeren bieden niet voldoende veiligheid (brandgevaar). Gebruik deze niet voor het aansluiten van het apparaat op het elektriciteitsnet.

► Wanneer er vocht op onderdelen, die onder spanning staan, of op de elektriciteitskabel komt, kan dat kortsluiting veroorzaken. Gebruik het apparaat daarom niet in ruimtes waar met water wordt gespetterd (bijv. garage, bijkeuken).

Veiligheidsinstructies en waarschuwingen

- ▶ Dit apparaat mag niet op een niet-stationaire locatie (bijv. op een schip) worden gebruikt.
- ▶ Beschadigingen aan het apparaat kunnen uw veiligheid in gevaar brengen. Controleer het apparaat op zichtbare beschadigingen. Een beschadigd apparaat mag niet in gebruik worden genomen.
- ▶ Dit koelapparaat mag niet worden gebruikt als inbouwapparaat.
- ▶ Bij installatie-, onderhouds- en reparatiewerkzaamheden moet het apparaat spanningsvrij zijn. Dit is het geval als:
 - de zekeringen van de elektrische installatie zijn uitgeschakeld of
 - de schroefzekeringen van de elektrische aansluiting er geheel zijn uitgedraaid of
 - de stekker uit het stopcontact is getrokken. Trek daarbij aan de stekker en niet aan de aansluitkabel.
- ▶ Door ondeskundig uitgevoerde installatie-, onderhouds- en reparatiewerkzaamheden kan de gebruiker ernstig gevaar lopen. Installatie-, onderhouds- en reparatiewerkzaamheden mogen alleen door een door Miele geautoriseerde vakman/vakvrouw worden uitgevoerd.
- ▶ Garantieclaims komen te vervallen als het apparaat niet door Miele technici wordt gerepareerd.
- ▶ Defecte onderdelen mogen alleen door originele Miele onderdelen worden vervangen. Alleen van deze onderdelen kan Miele garanderen dat ze volledig voldoen aan de veiligheidseisen die Miele aan de producten stelt.

Deskundige installatie

- ▶ Wijzig de draairichting van de deur (indien nodig) volgens de meegeleverde montagehandleiding.
- ▶ Draag altijd veiligheidshandschoenen bij het transporteren en opstellen van het koelapparaat.
- ▶ Plaats het koelapparaat met behulp van een 2e persoon.

Veiligheidsinstructies en waarschuwingen

Veilig gebruik

- ▶ Het koelapparaat is vervaardigd voor een bepaalde klimaatklasse (omgevingstemperatuurbereik) waar de kamertemperatuur niet boven of onder mag liggen. De klimaatklasse staat aangegeven op het typeplaatje aan de binnenkant van het koelapparaat. Als de omgevingstemperatuur lager is, staat de compressor langer stil. Het koelapparaat kan de vereiste temperatuur dan niet behouden.
- ▶ Zorg dat de ventilatieopeningen niet afgedekt of afgesloten worden. Een goede luchtgeleiding is dan niet meer gewaarborgd. Het energieverbruik neemt toe en schade aan onderdelen kan niet worden uitgesloten.
- ▶ Indien u vet- of oliehoudende levensmiddelen in het apparaat of de deur van het apparaat bewaart, voorkom dan dat evt. vrijkomend vet of olie in aanraking komt met kunststof onderdelen van het apparaat. Hierdoor kunnen spanningsscheuren in de kunststof ontstaan waardoor deze knapt of scheurt.
- ▶ Brand- en explosiegevaar. Bewaar geen explosieve stoffen en geen producten met brandbare drijfgassen (bijv. spuitbussen) in het koelapparaat. Brandbare gasmengsels kunnen ontbranden door elektrische onderdelen.
- ▶ Explosiegevaar. Gebruik geen elektrische apparaten in dit koelapparaat (bijv. voor het maken van softijs). Er kunnen vonken ontstaan.
- ▶ Gevaar voor letsel en schade. Bewaar geen blikjes en flessen die koolzuurhoudende dranken bevatten of vloeistoffen die kunnen bevriezen in de diepvrieszone. Anders kunnen ze ontploffen.
- ▶ Gevaar voor letsel en schade. Als u flessen snel in de diepvrieszone wilt koelen, dient u ze uiterlijk na één uur weer uit de diepvrieszone te halen. Anders kunnen ze ontploffen.
- ▶ Letselrisico. Raak diepvriesproducten en metalen onderdelen niet met natte handen aan. Uw handen kunnen vastvriezen.

Veiligheidsinstructies en waarschuwingen

- ▶ Letselrisico. Stop nooit ijsblokjes en ijs op een stokje, met name waterijs, direct nadat u deze uit de diepvrieszone heeft gehaald, in uw mond. Door de zeer lage temperatuur van de diepvriesproducten kunnen lippen of tong vastvriezen.
- ▶ Vries geheel of gedeeltelijk ontdooide levensmiddelen niet opnieuw in. Gebruik deze levensmiddelen zo snel mogelijk omdat ze anders aan voedingswaarde verliezen en bederven. Als ontdooide levensmiddelen worden gekookt of gebraden kunnen ze wel opnieuw worden ingevroren.
- ▶ Wanneer u levensmiddelen eet die te lang zijn bewaard, loopt u het risico om voedselvergiftiging op te lopen. De bewaartijd hangt van vele factoren af, zoals de versheid en kwaliteit van de levensmiddelen en de bewaartemperatuur. Neem de bewaartips en de uiterste houdbaarheidsdatum van de levensmiddelenfabrikanten in acht.

Accessoires en onderdelen

- ▶ Gebruik alleen originele Miele onderdelen. Als andere onderdelen worden aan- of ingebouwd, vervalt de aansprakelijkheid van Miele op basis van de garantie en/of de productaansprakelijkheid.
- ▶ Miele geeft u na afloop van de serieproductie van het koelapparaat een leveringsgarantie van maximaal 15 jaar en minimaal 10 jaar voor essentiële onderdelen.

Veiligheidsinstructies en waarschuwingen

Reiniging en onderhoud

- ▶ Behandel de deurdichting niet met olie of vet om te voorkomen dat deze in de loop van de tijd poreus wordt.
- ▶ Gebruik voor het ontdooien en reinigen van het apparaat nooit een stoomreiniger, aangezien stoom in aanraking kan komen met spanningsvoerende delen van het apparaat en zo kortsluiting kan veroorzaken.
- ▶ Waarschuwing. Gebruik voor het bespoedigen van het ontdooiproces geen mechanische hulpmiddelen of andere hulpmiddelen die niet door de fabrikant worden aanbevolen.
- ▶ Spitse of scherpe voorwerpen beschadigen de koelelementen waardoor het apparaat niet meer functioneert. Gebruik daarom geen spitse of scherpe voorwerpen, om
 - rijp- en ijslagen te verwijderen
 - en vastgevroren ijsbakjes en/of vastgevroren levensmiddelen los te wrikken.
- ▶ Plaats wanneer u wilt ontdooien nooit elektrische verwarmingsapparaten of kaarsen in het apparaat om te voorkomen dat de kunststof beschadigd raakt.
- ▶ Gebruik geen ontdooisprays of andere middelen om te ontdooien. Deze kunnen explosieve gassen vormen, oplosmiddelen of drijfgassen bevatten die de kunststof beschadigen of schadelijk zijn voor de gezondheid.

Transport

- ▶ Het apparaat moet altijd rechtop en in de transportverpakking worden vervoerd.
- ▶ Gevaar voor letsel en schade. Vervoer het koelapparaat met behulp van een tweede persoon, omdat het koelapparaat erg zwaar is.

Wat te doen wanneer u het apparaat afdankt

- ▶ Spelende kinderen kunnen in het koelapparaat ingesloten raken en stikken.
 - Demonteer de deur(en) van het apparaat.
 - Haal de lades eruit.
 - Laat de plateaus in het koelapparaat zitten, zodat kinderen er niet zomaar in kunnen klimmen.
 - Maak het slot van uw oude koelapparaat eventueel kapot. Zo voorkomt u dat spelende kinderen ingesloten raken, wat levensgevaarlijk is.
- ▶ Gevaar voor een elektrische schok!
 - Snijd de stekker van de voedingskabel af.
 - Snij de stroomkabel van het af te danken apparaat af.
- ▶ Voer alles gescheiden van het af te danken apparaat af.
- ▶ Zorg er tijdens en na de afvoer voor, dat het koelapparaat niet in de buurt van benzine of andere brandbare gassen en vloeistoffen wordt geplaatst.
- ▶ Brandgevaar door uitstromende olie of koelmiddel!
Het koelmiddel en de olie in het apparaat zijn brandbaar. Uitstromend koelmiddel of olie kan bij een hoge concentratie en in aanraking met een externe warmtebron ontbranden.
Zorg er tijdens de afvoer voor, dat het koelcircuit niet beschadigd raakt om ongecontroleerd uitstromen van koelmiddel (specificaties op het typeplaatje) en van olie te vermijden.

Veiligheidsinstructies en waarschuwingen

► Vrijkomend koelmiddel kan oogletsel veroorzaken. Beschadig daarom geen onderdelen van het koelsysteem, bijv. door

- koelmiddelkanalen van de verdamper open te prikken,
- buisleidingen om te buigen,
- coatings af te krabben.

Symbool op de compressor (afhankelijk van het model)

Deze waarschuwing geldt alleen voor het recyclen. Bij normaal gebruik bestaat er geen gevaar.



► Het is levensgevaarlijk, de olie in de compressor in te slikken of in te ademen.

Afdanken van de verpakking

De verpakking zorgt ervoor dat u het apparaat gemakkelijk kunt hanteren en beschermt het apparaat tegen transportschade. Het verpakkingsmateriaal is uitgekozen met het oog op een zo gering mogelijke belasting van het milieu en is in het algemeen recyclebaar.

Door hergebruik van verpakkingsmateriaal wordt er op grondstoffen bespaard. Gebruik materiaalspecifieke inzamelings- en retouropties voor recyclebaar materiaal. Uw Miele vakhandelaar neemt de transportverpakking terug.

Afdanken van het apparaat

Elektrische en elektronische apparaten bevatten meestal waardevolle materialen. Ze bevatten ook stoffen, mengsels en onderdelen die nodig zijn geweest om de apparaten goed en veilig te laten functioneren. Wanneer u uw af te danken apparaat bij het gewone huisvuil afvoert of er niet goed mee omgaat, kunnen deze stoffen schadelijk zijn voor de gezondheid en het milieu. Voer het af te danken apparaat daarom nooit via het gewone huisvuil af.



Zorg ervoor dat uw koelapparaat niet wordt beschadigd totdat het op de juiste, milieuvriendelijke manier is afgevoerd.

Alleen dan kunt u er zeker van zijn dat de koelmiddelen in het koelcircuit en de olie in de compressor niet in het milieu terechtkomen.

Lever het apparaat in bij een gratis, gemeentelijk inzameldepot voor elektrische en elektronische apparaten, bij uw vakhandelaar of bij Miele. U bent wettelijk zelf verantwoordelijk voor het wissen van eventuele persoonlijke gegevens op het af te danken apparaat. U bent wettelijk verplicht om niet compleet ingebouwde gebruikte batterijen en accu's alsmede lampen die onbeschadigd kunnen worden verwijderd, te verwijderen. Breng deze naar een geschikte inzamellocatie, waar u ze gratis kunt inleveren. Het af te danken apparaat moet totdat u het wegbrengt buiten het bereik van kinderen worden bewaard.

Installatie

Plaats van opstelling

 Beschadigingsgevaar door hoge luchtvochtigheid.

Bij een hoge luchtvochtigheid kan op de buitenkant van het koelapparaat condens ontstaan.

Dit condenswater kan corrosie veroorzaken.

Plaats het koelapparaat in een droge en/of geklimatiseerde ruimte met voldoende ventilatie.

Controleer na het plaatsen of de deur(en) van het apparaat goed sluit(en) en of de lucht ongehinderd kan worden toegevoerd en afgevoerd.

 Pas op voor brand en beschadiging door apparaten die warmte afgeven.

Apparaten die warmte afgeven, kunnen in brand vliegen en brand in het koelapparaat veroorzaken.

Zet apparaten die warmte afgeven, zoals mini-ovens, dubbele kookplaten of broodroosters, niet op het koelapparaat.

 Pas op voor brand en beschadiging door open vuur.

Door open vuur kan het koelapparaat vlam vatten.

Houd open vuur, zoals een kaars, uit de buurt van het koelapparaat.

Kies een droge ruimte uit waar goed kan worden geventileerd.

Denk er bij de keuze van de plaats van opstelling aan dat het energieverbruik van het koelapparaat stijgt als u het apparaat dicht bij een verwarming, een fornuis of een andere warmtebron plaatst.

Vermijd directe blootstelling aan zonlicht.

Hoe hoger de omgevingstemperatuur, des te langer zal de compressor in werking zijn en des te hoger is het energieverbruik.

Let bij het plaatsen van het koelapparaat bovendien op het volgende:

- Het stopcontact mag zich niet achter het apparaat bevinden en dient in geval van nood gemakkelijk toegankelijk te zijn.
- De stekker en de aansluitkabel mogen niet tegen de achterkant van het koelapparaat aan komen, omdat deze door trillingen van het koelapparaat beschadigd kunnen raken.
- Ook andere apparaten mogen niet op de stopcontacten aan de achterkant van het apparaat worden aangesloten.
- Let er bij het opstellen van het koelapparaat op dat de aansluitkabel niet bekneld of beschadigd raakt.
- Plaats en gebruik verdeelstekkers of verdeelblokken alsmede andere elektronische apparaten (bijv. trafo's voor halogeenverlichting) niet aan de achterkant van het apparaat.

- De vloer waar het apparaat op wordt geplaatst, dient horizontaal en vlak te zijn en moet dezelfde hoogte hebben als de omringende vloer.

Klimaatklasse

Het koelapparaat is geconstrueerd voor een bepaalde klimaatklasse. Een klimaatklasse is een temperatuurbereik waar de kamertemperatuur niet boven of onder mag liggen.

Als de omgevingstemperatuur lager is, staat de compressor langer stil. Dat kan hogere temperaturen in het koelapparaat veroorzaken en dus tot gevolgsschade leiden.

De klimaatklasse staat aangegeven op het typeplaatje aan de binnenkant van het koelapparaat.

Klimaatklasse	Omgevingstemperatuur
SN	10 tot 32 °C
N	16 tot 32 °C
ST	16 tot 38 °C
T	16 tot 43 °C
SN-ST	10 tot 38 °C
SN-T	10 tot 43 °C

Als een vriezer met klimaatklasse SN wordt gebruikt bij lagere omgevingstemperaturen (tot -15 °C), dan is een probleemloze werking gegarandeerd.

Ventilatie-eisen

 Pas op voor brand en beschadiging door onvoldoende ventilatie.

Als het koelapparaat niet voldoende wordt geventileerd, schakelt de compressor steeds vaker en steeds langer in. Daardoor stijgen het energieverbruik en de temperatuur van de compressor. Deze kan hierdoor beschadigd raken.

Zorg voor voldoende ventilatie voor het koelapparaat.

Houd dus beslist de aangegeven afmetingen voor de ventilatie-openingen aan.

De ventilatie-openingen mogen niet worden afgedekt of geblokkeerd.

Bovendien moeten ze regelmatig van stof worden ontdaan.

De lucht op de achterwand van het koelapparaat wordt warm. Daarom moet een probleemloze luchtstroom worden gegarandeerd (zie paragraaf "Afmetingen van het apparaat").

Installatie

Plaatsing van meerdere koelapparaten

⚠ Pas op voor beschadiging door condens op de buitenwanden van het koelapparaat.

Bij een hoge luchtvochtigheid kan zich condens vormen tussen de buitenwanden van het koelapparaat. Dat kan corrosie veroorzaken.

Plaats een koelapparaat in principe **nooit direct** naast andere koelapparaten.

Houd een afstand van ten minste 70 mm aan tussen de koelapparaten.

Draairichting van deur veranderen

⚠ Gevaar voor letsel en schade door een hoog deurgewicht.

Als de draairichting door één persoon wordt gewijzigd, is er een verhoogd risico op letsel of beschadiging.

Laat iemand u helpen bij het veranderen van de draairichting.

De deur van het koelapparaat is standaard rechtsscharnierend. Als de deur linksscharnierend moet zijn, verander dan de draairichting (zie meegeleverde montagehandleiding).

De meegeleverde wandafstandhouders monteren

Gebruik de wandafstandhouders om het opgegeven energieverbruik te bereiken en condensvorming bij een hoge omgevingstemperatuur te voorkomen. Door de gemonteerde wandafstandhouders neemt de diepte van het koelapparaat met ca. 15 mm toe.

Wanneer de wandafstandhouders niet worden gebruikt, heeft het ontbreken ervan geen invloed op de werking van het koelapparaat. Het energieverbruik neemt dan wel iets toe.

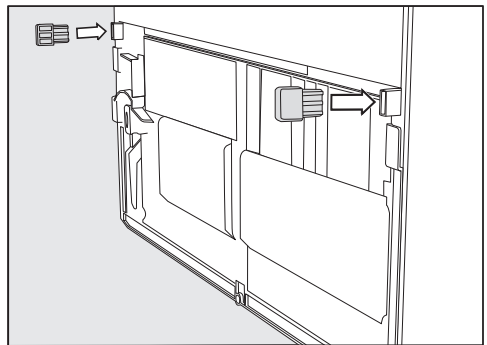

- Monteer de wandafstandhouders op de achterkant van het koelapparaat links- en rechtsonder.

Koelapparaat plaatsen

 Pas op voor letsel en beschadiging doordat het koelapparaat kantelt.

Indien het koelapparaat door één persoon wordt geplaatst, bestaat er een verhoogd risico op letsel of beschadiging.

Vraag iemand anders u te helpen bij het plaatsen van het koelapparaat.

 Risico op beschadiging doordat de deur ergens tegenaan slaat.

De deur van het apparaat kan tegen de muur aan slaan en daardoor beschadigd raken.

Monteer de meegeleverde deuropeningsbegrenzers voordat u het koelapparaat plaatst.

Bescherm de deur van het apparaat met vilt doppen op de muur.

 Pas op voor beschadiging van de vloer.

Als u het koelapparaat verplaatst, kan dit leiden tot beschadiging van de vloer.

Beweeg het koelapparaat voorzichtig op kwetsbare vloeren.

De grepen bovenaan en de wieltjes onderaan op de achterkant van het apparaat maken de opstelling van het koelapparaat gemakkelijker.

Tip: Plaats het koelapparaat alleen als het leeg is.

- Zet het koelapparaat nu al zo dicht mogelijk bij de plaats van opstelling.

- Sluit het koelapparaat op het elektriciteitsnet aan zoals wordt beschreven in het hoofdstuk “Elektrische aansluiting”.
- Schuif het koelapparaat voorzichtig op de daarvoor bestemde plaats.
- Heeft het koelapparaat wandafstandhouders, zet het dan met de houders of anders met de achterkant direct tegen de muur.

Installatie

Het koelapparaat waterpas plaatsen

⚠ Kans op letsel en beschadigingen doordat de deur uit het apparaat valt of het koelapparaat kantelt.

Als de extra stelvoet op de onderste lagersteun niet goed op de vloer rust, kan de deur van het apparaat eruit vallen of kan het koelapparaat kantelen.

Draai de stelvoet met de meegeleverde steeksleutel zo ver naar buiten totdat hij op de vloer staat.

Draai de stelvoet daarna nog een kwartslag naar buiten.

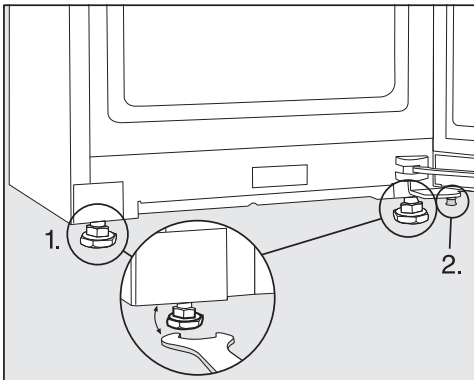

■ Lijn het koelapparaat uit met behulp van een waterpas en de meegeleverde steeksleutel en ondersteun de deur van het apparaat.

1. Stel de voorste stelvoeten in.
2. Draai de extra stelvoet zo ver naar buiten dat hij op de vloer rust. Draai de stelvoet daarna nog een kwartslag naar buiten.

Het koelapparaat in een keukenblok integreren

Er kunnen keukenkasten om het koelapparaat heen worden gebouwd.

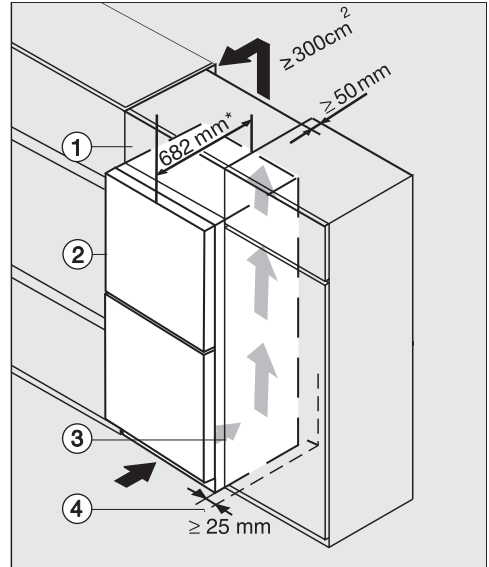

Koelapparaat met glazen front
K(S)/FN(S)/KFN 4xxx X **obzw/mat, bb, brws, bs, grgr**

- ① Opzetkast
- ② Koelapparaat, dikte deur = 82 mm
- ③ Keukenkast
- ④ Muur

* Zijn de wandafstandhouders gemonteerd, dan zijn de koelapparaten ca. 15 mm dieper.

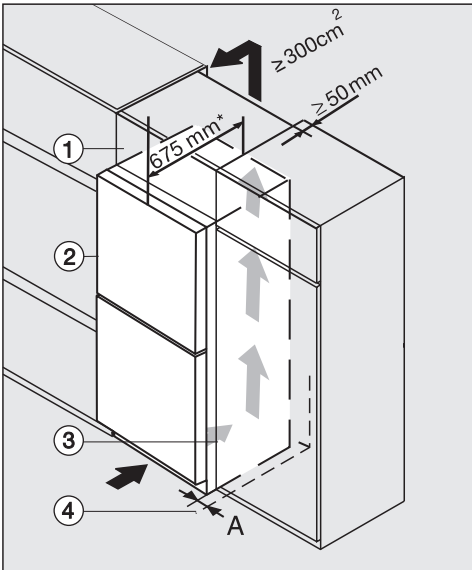

K(S)/FN(S)/KFN 4xxx X **edst/cs, ws, bst, el**

- ① Opzetkast
- ② Koelapparaat, dikte deur = 75 mm
- ③ Keukenkast
- ④ Muur

A = 25 mm (met handgreep)/60 mm (met greep)

* Zijn de wandafstandhouders gemonteerd, dan zijn de koelapparaten ca. 15 mm dieper.

⚠ Pas op voor brand en beschadiging door onvoldoende ventilatie.

Als het koelapparaat niet voldoende wordt geventileerd, schakelt de compressor steeds vaker en steeds langer in. Daardoor stijgen het energieverbruik en de temperatuur van de compressor. Deze kan hierdoor beschadigd raken.

Zorg voor voldoende ventilatie voor het koelapparaat.

Houd dus beslist de aangegeven afmetingen voor de ventilatie-openingen aan.

De ventilatie-openingen mogen niet worden afgedekt of geblokkeerd.

Bovendien moeten ze regelmatig van stof worden ontdaan.

Hoe groter de luchtafvoeropening, hoe energiezuiniger de compressor werkt.

Installatie

- Plaats het koelapparaat naast de keukenkast.
- Het front moet minstens de dikte van de deur uitsteken t.o.v. de voorkant van de keukenkast. Daardoor kunt u de deur van het koelapparaat probleemloos openen en sluiten.
- Als het koelapparaat naast een muur ④ wordt geplaatst, dient u aan de scharnierkant tussen de muur ④ en het koelapparaat ② een afstand (A) aan te houden.
- Om het koelapparaat aan de hoogte van het keukenblok aan te passen, kan boven het koelapparaat een opzetkast ① worden gemonteerd.

Over de gehele breedte van de opzetkast dient een luchtafvoerkanaal met een diepte van 50 mm aanwezig te zijn.

De tussenruimte tussen de kast en het plafond moet ten minste 300 cm² bedragen, zodat de warme lucht ongehinderd kan worden afgevoerd.

Afmetingen van het apparaat

Afmetingen voor plaatsing/bovenaanzicht

FN 4312 ..., FN 4322 ..., FN 4342 ..., FN 4372 ...

Alle maten zijn in mm aangegeven.

Een correcte werking van het koelapparaat wordt gegarandeerd, wanneer de aangegeven ventilatie-openingen vrij worden gehouden.

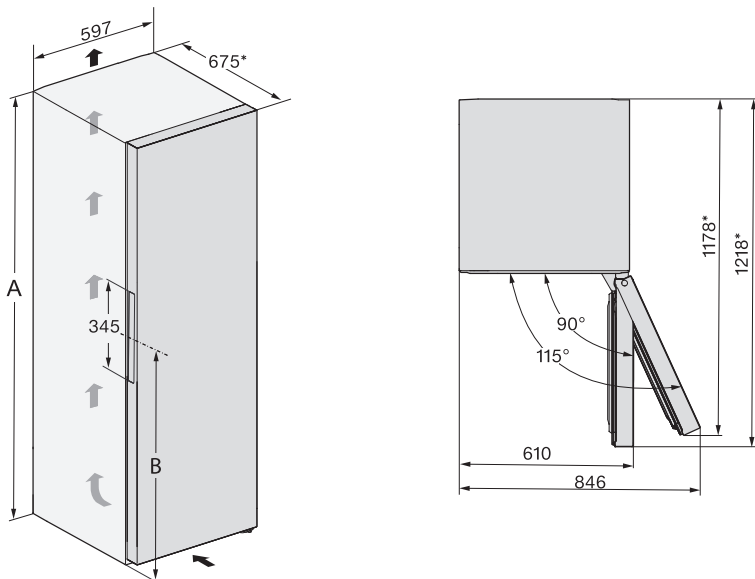

* Afmeting zonder wandafstandhouders. Als de meegeleverde wandafstandhouders worden gebruikt, wordt het koelapparaat 15 mm dieper.

	A	B
FN 4312 ...	1255	981
FN 4322 ...	1455	1061
FN 4342 ...	1655	1061
FN 4372 ...	1855	1061

Installatie

Aansluitingen

FN 4312 ..., FN 4322 ..., FN 4342 ..., FN 4372 ...

Alle afmetingen zijn in mm aangegeven.

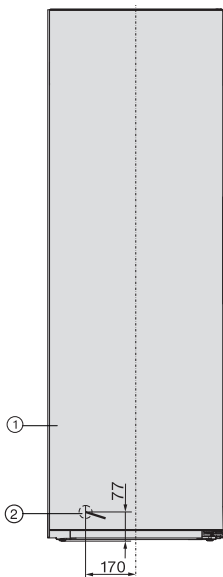

① Vooraanzicht

② Aansluitkabel, lengte = 2.100 mm

Een langere aansluitkabel is bij Miele verkrijgbaar.

Elektrische aansluiting

Het koelapparaat mag uitsluitend met de meegeleverde aansluitkabel op een geaard stopcontact worden aangesloten.

Plaats het koelapparaat zodanig dat het stopcontact goed bereikbaar is. Als het stopcontact niet goed bereikbaar is, zorg er dan voor dat er voor elke pool een werkschakelaar is.

⚠ Brandgevaar door oververhitting.
Het gebruik van het koelapparaat via verdeelstekkers en verlengkabels kan tot overbelasting van de kabels leiden.
Gebruik daarom om veiligheidsredenen geen verdeelstekkers en verlengkabels.

De elektrische installatie moet aan de geldende normen voldoen.

Om veiligheidsredenen raden we aan een aardlekschakelaar (RCD) te gebruiken van het type  in de huisinstallatie waarin u het koelapparaat installeert.

Een beschadigde aansluitkabel mag alleen door een speciale aansluitkabel van hetzelfde type worden vervangen (verkrijgbaar bij Miele). Om veiligheidsredenen mag dit alleen door een door Miele geautoriseerde vakman/-vrouw of door Miele worden gedaan.

Op het typeplaatje en in deze gebruiksaanwijzing staat informatie over het nominale verbruik en de bijbehorende zekering. Vergelijk deze informatie met de gegevens van de elektrische aansluiting ter plaatse. Raadpleeg bij twijfel een elektricien.

Tijdelijk of doorlopend gebruik van een autonome of niet-netsynchrone energievoorziening (zoals microgrids, back-upsysteem) is mogelijk. Voorwaarde voor het gebruik is dat de energievoorziening voldoet aan de bepalingen van EN 50160 of een vergelijkbare standaard.

De veiligheidsvoorzieningen in de huisinstallatie en in dit Miele product moeten ook werken bij gebruik van een microgrid of bij een niet-netsynchrone energievoorziening. Indien nodig moeten ze door gelijkwaardige voorzieningen in de installatie worden vervangen.

Koelapparaat aansluiten

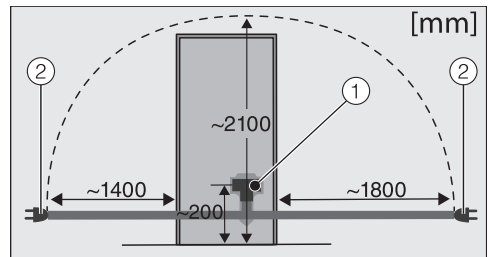

Achterzijde van het koelapparaat

- ① Stekker van het apparaat
- ② Netstekker

■ Steek de stekker van het apparaat erin.

Zorg dat de stekker goed vastklikt.

■ Steek de netstekker van het koelapparaat in het stopcontact.

Het koelapparaat is nu op het elektriciteitsnet aangesloten.

Energie besparen

Zo bespaart u energie:

- Plaats van opstelling** Het koelapparaat moet bij hogere omgevingstemperaturen vaker koelen en verbruikt dan meer energie. Daarom:
- Plaats het koelapparaat in een goed geventileerde ruimte.
 - Plaats het koelapparaat niet naast een warmtebron (verwarmingselement, fornuis).
 - Bescherm het koelapparaat tegen directe blootstelling aan zonlicht.
 - Zorg voor een ideale omgevingstemperatuur van ongeveer 20 °C.
 - Houd de ventilatie-openingen vrij en reinig ze regelmatig door stof te verwijderen.
- Temperatuur-instelling** Hoe lager de temperatuur, des te hoger het energieverbruik. De volgende instellingen worden aangeraden:
- Diepvrieszone -18 °C.
- Gebruik** Als gevolg van binnenstromende warmte en een belemmerde luchtcirculatie neemt het energieverbruik toe. Daarom:
- Open de deur/deuren altijd zo kort mogelijk. Een goede sortering van de levensmiddelen helpt bij de oriëntatie.
 - Sluit de deur/deuren van het apparaat na het openen volledig.
 - Laat warme levensmiddelen afkoelen voordat u ze in het koelapparaat bewaart.
 - Bewaar de levensmiddelen goed verpakt of afgedekt.
 - Leg de vakken niet te vol, zodat de lucht kan circuleren.
 - Houd u bij de plaatsing van laden en plateaus aan de standaard toestand.
 - Leg levensmiddelen zo in het apparaat dat de ventilatieopeningen niet worden afgedekt.
 - Gebruik de wandafstandhouders. De wandafstandhouders aan de achterkant van het koelapparaat zorgen ervoor dat het genoemde energieverbruik wordt bereikt.

Overzicht apparaat

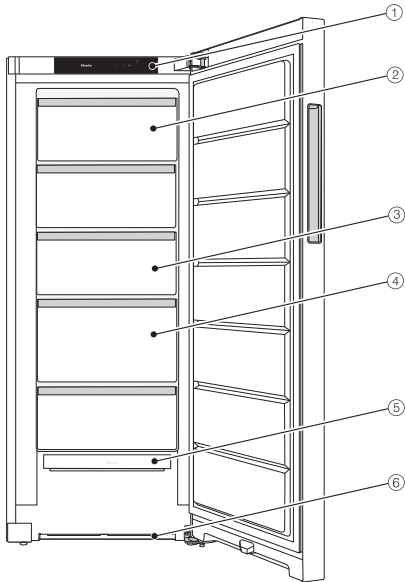

Deze afbeelding toont een model als voorbeeld.

- ① Display
- ② Kantelbare diepvrieslade (afhankelijk van model)
- ③ Diepvrieslades
- ④ Diepvrieslade XXL-box
- ⑤ NoFrost-module
- ⑥ Ventilatie-opening

Beschrijving van het apparaat



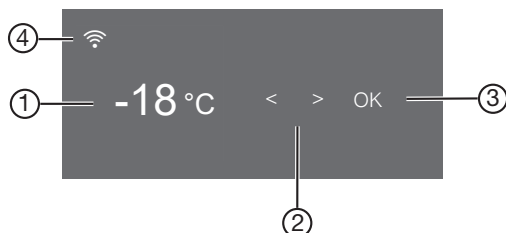



Bedieningspaneel met startscreen











- ① Temperatuuraanduiding van de diepvrieszone
- ② Sensortoetsen om een instelling te kiezen
- ③ Sensortoets OK om een keuze te bevestigen en voor toegang tot de instellingsmodus ⚙️
- ④ Weergave Miele@home verbindingstatus (alleen zichtbaar wanneer de functie Miele@home is ingesteld)

Instellingsmodus ⚙️

In de instellingsmodus kunt u de volgende functies kiezen en hun instellingen wijzigen:

Symbol	Functie	Fabrieksinstelling
	De functie Feestmodus in- of uitschakelen (zie hoofdstuk “Het wijzigen van instellingen”)	Uit
	De vergrendelingsfunctie in- of uitschakelen (zie hoofdstuk “Het wijzigen van instellingen”)	 (Uit)
	Het koelapparaat uitschakelen	—
	De functie sabbatmodus in- of uitschakelen (zie hoofdstuk “Het wijzigen van instellingen”)	Uit
	Informatie over de functie Sabbatmodus oproepen (zie hoofdstuk “Het wijzigen van instellingen”)	—

Beschrijving van het apparaat

	Het tijdsbestek tot de activering van het deuralarm wijzigen (zie hoofdstuk “Het wijzigen van instellingen”)	1:00
	Het toetsignaal in- of uitschakelen	Aan
	Het volume van de waarschuwings- en geluidssignalen wijzigen of deze signalen volledig uitschakelen (zie hoofdstuk “Het wijzigen van instellingen”)	Aan /stand 5
	De helderheid van het display wijzigen (zie hoofdstuk “Het wijzigen van instellingen”)	Stand 4
	De temperatuureenheid wijzigen (°Celsius of °Fahrenheit)	°C
	De demo-functie uitschakelen (alleen zichtbaar wanneer deze is ingeschakeld) (zie hoofdstuk “Het wijzigen van instellingen”)	Uit
	De instellingen naar de standaard toestand resetten (zie hoofdstuk “Het wijzigen van instellingen”)	—
	Informatie (typeaanduiding en serienummer) over uw koelapparaat oproepen (zie hoofdstuk “Overige instellingen”)	—

Beschrijving van het apparaat

De gewenste functie in de instellingsmodus kiezen

- Raak op het bedieningspaneel de sensortoets *OK* aan.

In het display verschijnt .



- Blader met de sensortoets < of > naar het symbool .
- Raak *OK* aan.
- Kies met de sensortoets < of > de gewenste functie.
- Raak *OK* aan om de gewenste functie te kiezen.

Als de functie **ingeschakeld** is, verschijnt er een punt in de bovenhoek van het display .

- Raak *OK* aan om een gekozen functie uit te schakelen.

Als de functie **uitgeschakeld** is, verdwijnt de punt in de bovenhoek van het display.

De instellingsmodus verlaten

- Blader met de sensortoets < of > naar het symbool .
- Raak *OK* aan.
- Blader met de sensortoets < of > naar het symbool  en raak *OK* aan.

■ **Alternatief:**

Wacht ca. 15 seconden nadat u voor het laatst op een toets hebt gedrukt. De instellingsmodus wordt dan automatisch verlaten.

De binnenruimte indelen

Bovenste lade kantelen

(vanaf een hoogte van het apparaat van 1.650 mm)

De lade kan worden gekanteld. Op die manier kunt u de diepvriesproducten er makkelijker uit pakken.

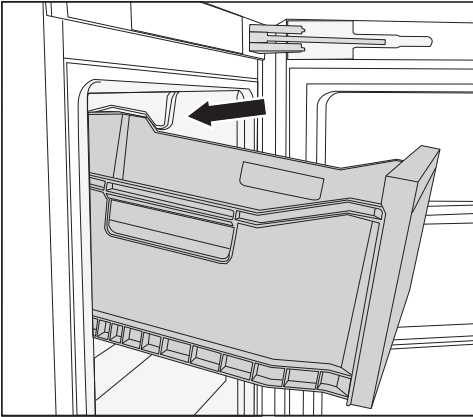

■ Trek de lade naar voren.

De lade is beveiligd door een uittrekbeveiliging en kan er niet uit vallen.

Diepvrieslade XXL-box

De extra hoge diepvrieslade biedt meer volume en ruimte voor het bewaren van grote, hoge diepvriesproducten.

Bijgeleverde accessoires

Bakje voor ijsblokjes

Bij te bestellen accessoires

Miele heeft speciaal voor dit apparaat handige accessoires en reinigings- en onderhoudsmiddelen in het assortiment.

Universeel microvezeldoekje

Het microvezeldoekje is handig bij het verwijderen van vingerafdrukken en ander licht vuil op roestvrijstalen fronten, panelen, ramen, meubels enz.

MicroCloth-kit

De MicroCloth kit bestaat uit een universeel doekje, een glasreinigingsdoekje en een hoogglansdoekje. De doekjes zijn heel sterk. Door de zeer fijne microvezels hebben de doekjes een grote reinigingscapaciteit.

MicroCloth HyClean

De MicroCloth HyClean is een anti-bacteriële universele doek die bijzonder scheur- en slijtvast is. De doek kan droog of vochtig, met of zonder reinigingsmiddel worden gebruikt.

Bij te bestellen accessoires kunt u in de Miele webshop bestellen. De producten zijn ook verkrijgbaar bij Miele (zie achter in deze gebruiksaanwijzing) en bij uw Miele vakhandelaar.

Het apparaat in- en uitschakelen

Voor het eerste gebruik

- Verwijder al het verpakkingsmateriaal en de beschermende folie.
- Reinig de binnenkant van het apparaat en de accessoires (zie hoofdstuk “Reiniging en onderhoud”).

Koelapparaat aansluiten

- Sluit het koelapparaat op het elektriciteitsnet aan zoals beschreven in het hoofdstuk “Elektrische aansluiting”.

In het display verschijnt eerst Miele, vervolgens .

Het koelapparaat inschakelen

- Open de deur van het apparaat.
- Raak op het bedieningspaneel de sensortoets *OK* aan.

Het koelapparaat begint te koelen.

Zodra de ingestelde vriestemperatuur is bereikt, dooft het symbool , brandt de temperatuuraanduiding van de diepvrieszone constant en stopt het waarschuwingssignaal.

- Mocht het waarschuwingssignaal u storen, raak dan *OK* aan.

Het waarschuwingssignaal houdt op.

Het koelapparaat koelt naar de vooraf ingestelde temperatuur.

Leg pas levensmiddelen in de diepvrieszone als de temperatuur in de diepvrieszone laag genoeg is (min. -18 °C).

Het koelapparaat uitschakelen

- Raak op het bedieningspaneel de sensortoets *OK* aan.

In het display verschijnt .

- Raak *OK* aan.
- Blader met de sensortoets < naar het symbool .
- Raak *OK* aan.

In het display verschijnt .

De koeling is uitgeschakeld.

Let op: het koelapparaat is niet spanningsvrij wanneer het wordt uitgeschakeld.

Bij langdurige afwezigheid

Als het koelapparaat bij langdurige afwezigheid wordt uitgeschakeld, maar niet wordt gereinigd, bestaat er gevaar voor schimmelvorming als de deur van het koelapparaat gesloten blijft.

Het koelapparaat moet in ieder geval worden gereinigd.

Wanneer u het koelapparaat langere tijd niet gebruikt, doet u het volgende:

- Schakel het koelapparaat uit.
- Trek de stekker uit het stopcontact of schakel de hoofdschakelaar uit.
- Reinig het koelapparaat en laat de deur openstaan om het apparaat voldoende te ventileren en te voorkomen dat er geurtjes ontstaan.

De juiste temperatuur

Voor de houdbaarheid van levensmiddelen is het zeer belangrijk dat u de juiste temperatuur instelt. Als de temperatuur daalt, ontstaan er minder snel micro-organismen. De levensmiddelen bederven niet zo snel.

Om verse levensmiddelen in te vriezen, moet de temperatuur **-18 °C** bedragen. De houdbaarheid van de levensmiddelen kan zo worden verlengd en de optimale kwaliteit blijft daarbij behouden. Zodra de temperatuur tot boven -10 °C stijgt, begint de ontbinding door micro-organismen en zijn de levensmiddelen minder lang houdbaar. Daarom mogen (gedeeltelijk) ontdooide levensmiddelen pas weer worden ingevroren, nadat ze zijn verwerkt (koken of bakken/braden). Door de hoge temperaturen worden de meeste micro-organismen gedood.

De temperatuur in het koelapparaat stijgt als:

- u vaak en gedurende lange tijd de deur van het apparaat opent,
- er meer levensmiddelen worden opgeslagen,
- de temperatuur van de levensmiddelen die in het apparaat gelegd zijn hoger is,
- de omgevingstemperatuur van het koelapparaat hoger is. Het koelapparaat is vervaardigd voor een bepaalde klimaatklasse (omgevingstemperatuurbereik) waar de kamertemperatuur niet boven of onder mag liggen.

Temperatuuraanduiding

Bij normaal gebruik wordt in het display de **hoogste temperatuur in de diepvrieszone** aangegeven die op dat moment in het koelapparaat heerst.

Het kan zeker een paar uur duren voordat de gewenste temperatuur wordt bereikt en constant wordt aangegeven. Dit hangt o.a. van de omgevingstemperatuur en de instelling af.

Temperatuur instellen

- Raak op het bedieningspaneel de sensortoets *OK* aan.

In het display verschijnt .

- Raak *OK* aan.
- Wijzig de temperatuur met de sensortoets < en >.
- Raak *OK* aan.

De temperatuuraanduiding springt weer naar de daadwerkelijke temperatuur die op dat moment in het koelapparaat heerst.

Mogelijke instelwaarden

- Diepvrieszone: -15 tot -28 °C

Als u de temperatuurinstelling heeft gewijzigd:

- Controleer de temperatuuraanduiding na enkele uren nog een keer. Pas dan is de ingestelde temperatuur bereikt.
- na ca. 6 uur bij een koelapparaat dat niet zo vol is
- na ca. 24 uur bij een vol koelapparaat

Als de temperatuur na deze tijd te hoog of te laag is:

- Stel de temperatuur opnieuw in.

SuperFrost gebruiken

SuperFrost ❄

Als de functie SuperFrost ❄ is ingeschakeld, wordt de **diepvrieszone** zeer snel tot de koudste waarde afgekoeld (afhankelijk van de omgevings-temperatuur). Het koelapparaat werkt met een maximale capaciteit en de temperatuur daalt. Selecteer deze functie voordat u verse levensmiddelen gaat invriezen. Op die manier worden de levensmiddelen snel tot in de kern ingevroren en blijven de voedingswaarde, de vitamines, het uiterlijk en de smaak behouden.

Als de functie SuperFrost ❄ is ingeschakeld, kan het zijn dat het apparaat meer geluid maakt.

De functie SuperFrost moet ca. **6 uur voordat u de in te vriezen levensmiddelen in de diepvrieszone plaatst** worden ingeschakeld. Als u het **maximale vriesvermogen** wilt benutten, dient u SuperFrost ❄ **24 uur van tevoren** in te schakelen.

De functie SuperFrost ❄ wordt na maximaal 72 uur automatisch uitgeschakeld. Het koelapparaat werkt weer met normale koelcapaciteit. Hoe lang het duurt voordat deze functie wordt uitgeschakeld, is afhankelijk van de hoeveelheid verse levensmiddelen die in de diepvrieszone is gelegd.

Tip: Om energie te besparen, kunt u de functie SuperFrost zelf uitschakelen zodra de levensmiddelen of dranken koud genoeg zijn.

U hoeft de functie SuperFrost niet in te schakelen:

- als u levensmiddelen in het apparaat plaatst die al zijn ingevroren;
- als u dagelijks slechts max. 2 kg levensmiddelen invriest.

SuperFrost ❄ in- en uitschakelen

- Raak op het bedieningspaneel de sensortoets *OK* aan.

In het display verschijnt .

- Raak *OK* aan.
- Blader met de sensortoets < naar het symbool ❄.
- Raak *OK* aan.

Als de functie SuperFrost ❄ **ingeschakeld** is, verschijnt er een punt in de rechterbovenhoek van het display •.

- Blader met de sensortoets > naar de gewenste temperatuurwaarde en raak *OK* aan.

Uitleg over de afzonderlijke instellingen



Hierna worden alleen de instellingen beschreven die verdere toelichting vereisen.



Als u zich in de instellingsmodus  bevindt, wordt het deuralarm of een andere waarschuwing melding automatisch onderdrukt.

Party-stand

De functie Party-stand  is aan te bevelen als u grote hoeveelheden verse levensmiddelen snel wilt invriezen.

Tip: Schakel de functie Party-stand  ca. 4 uur voordat u de levensmiddelen in het apparaat legt in.



Als de Party-stand  is ingeschakeld, wordt de functie SuperFrost  automatisch ingeschakeld.

De functie Party-stand  gaat na ca. 24 uur automatisch uit. U kunt de functie Party-stand  echter ook op een eerder moment uitschakelen.



Bij een stroomstoring wordt de functie Party-stand  uitgeschakeld.

Vergrendelingsfunctie / inschakelen

Als de vergrendelingsfunctie  ingeschakeld is, beschermt deze het koelapparaat tegen onbedoeld uitschakelen en tegen onbedoeld aangebrachte wijzigingen door onbevoegde personen, bijvoorbeeld kinderen.

- Blader in de instellingsmodus  met de sensortoets < of > naar het symbool .

- Raak OK aan.

Als de vergrendelingsfunctie  ingeschakeld is, verschijnt er een punt in de bovenhoek van het display .

- Sluit de deur van het apparaat. Pas dan is de vergrendelingsfunctie ingeschakeld .

Vergrendelingsfunctie / korte tijd deactiveren

Als u bijvoorbeeld de temperatuur wilt wijzigen, kunt u de vergrendelingsfunctie gedurende korte tijd deactiveren:

- Raak OK aan.

In het display verschijnt .

- Raak gedurende 6 seconden sensortoets OK aan.

In het display verschijnt .

- Raak OK aan.

- Voer nu de gewenste instellingen uit.

- Raak OK aan.

Als u de deur van het apparaat sluit, wordt de vergrendelingsfunctie opnieuw ingeschakeld .

Het wijzigen van instellingen

Vergrendelingsfunctie / helemaal uitschakelen

- Raak OK aan.

In het display verschijnt .

- Raak gedurende 6 seconden sensor-toets OK aan.

In het display verschijnt .

- Blader met de sensortoets < of > naar het symbool .

- Raak OK aan.

- Blader met de sensortoets < of > naar het symbool .

- Raak OK aan.

Als de vergrendelingsfunctie uitgeschakeld is, brandt  in het display.

Sabbatmodus

Het koelapparaat beschikt over de sabbatmodus om gebruikers in hun religieuze verplichtingen van dienst te zijn.

Als de sabbatmodus  is ingeschakeld, wordt dit eerst in het startscreen weergegeven.

Na ca. 3 seconden dooft het display.

Als de sabbatmodus  is ingeschakeld, kunt u voor het koelapparaat geen instellingen wijzigen.

Let erop dat de deur van het apparaat goed gesloten is, omdat optische en akoestische signalen zijn uitgeschakeld.

De functie Sabbathmodus  wordt automatisch uitgeschakeld na ca. 120 uur.

Bij een ingeschakelde sabbatmodus  wordt het volgende gedeactiveerd:

- alle geluidssignalen en optische signalen
- de temperatuuraanduiding



Alle eerder ingeschakelde functies blijven actief.

 Gevaar voor de gezondheid door het eten van bedorven levensmiddelen.



Omdat een mogelijke stroomuitval tijdens de sabbatmodus  niet wordt aangegeven, zijn de levensmiddelen mogelijk langere tijd blootgesteld geweest aan hogere temperaturen. Daardoor zijn de levensmiddelen korter houdbaar.

Als er tijdens de sabbatmodus  een stroomuitval is geweest, controleer dan de kwaliteit van de levensmiddelen.

Sabbatmodus inschakelen

- Blader in de instellingsmodus  met de sensortoets < of > naar het symbool .

- Raak OK aan.

Als de functie sabbatmodus  ingeschakeld is, verschijnt er een punt in de bovenhoek van het display .

Na ca. 3 seconden dooft het display.

- Sluit de deur van het apparaat.



Sabbatmodus uitschakelen

- Raak de sensortoets OK aan.

In het display verschijnt .

Het wijzigen van instellingen

- Raak *OK* aan.

Als de functie sabbatmodus  ingeschakeld is, verschijnt er een punt in de bovenhoek van het display .

- Raak *OK* aan.

Als de functie sabbatmodus  uitgeschakeld is, dooft de punt in de bovenhoek van het display.



Informatie over de sabbatmodus

Dit product is door Star-K, een internationaal koosjer certificeringsbureau, gecertificeerd.

Hier kunt u de versie van de Star-K certificering bekijken.

Tijdsbestek tot de activering van het deuralarm wijzigen



U kunt instellen hoe snel het deuralarm na het openen van de deur van het apparaat moet klinken.

- Blader in de instellingsmodus  met de sensortoets < of > naar het symbool .
- Raak *OK* aan.
- Kies met de sensortoetsen < en > het gewenste tijdsbestek tussen 30 seconden en 3 minuten: 30 seconden.
- Raak *OK* aan.

Het wijzigen van instellingen

Het volume van de waarschuwings- en geluidssignalen / wijzigen

U kunt het volume van de waarschuwings- en geluidssignalen wijzigen (bijv. bij een deuralarm of een foutmelding). Of u kunt de waarschuwings- en geluidssignalen uitschakelen als deze u storen.

- Blader in de instellingsmodus  met de sensortoets < of > naar het symbool .
- Raak OK aan.
- Kies met de sensortoetsen < en > het gewenste volume van de waarschuwings- en geluidssignalen.
- Raak OK aan.

Als de waarschuwings- en geluidssignalen uitgeschakeld zijn, verschijnt .

De helderheid van het display wijzigen

U kunt de helderheid van het display aan de lichtverhoudingen van de omgeving aanpassen.

- Blader in de instellingsmodus  met de sensortoets < of > naar het symbool .
- Raak OK aan.
- Kies met de sensortoetsen < en > de gewenste helderheid van het display.
- Raak OK aan.

Demo-functie uitschakelen

Met de demo-functie  kan de vakhandel het koelapparaat presenteren zonder de koeling in te hoeven schakelen. Voor particulier gebruik is deze instelling niet relevant.

Als de demo-functie standaard ingeschakeld is, verschijnt na het inschakelen van het koelapparaat  in het display.

- Raak op het bedieningspaneel de sensortoets OK aan.
- In het display verschijnt eerst Miele, daarna het startscreen.
- Raak OK aan.
- Blader in de instellingsmodus  met de sensortoets < of > naar het symbool .
- Raak OK aan.

Nadat de demo-functie  uitgeschakeld is, wordt het koelapparaat uitgeschakeld en moet het opnieuw worden ingeschakeld.

Instellingen naar de fabrieksinstellingen resetten

Alle instellingen van het koelapparaat worden teruggezet naar de fabrieksinstellingen (instellingen zie hoofdstuk “Beschrijving van het apparaat”).

- Blader in de instellingsmodus  met de sensortoets < of > naar het symbool .
- Raak OK aan.
- Blader met de sensortoets > naar het symbool .
- Raak OK aan.

Het koelapparaat wordt uitgeschakeld en moet opnieuw worden ingeschakeld.

Informatie **i**

In het display verschijnen gegevens van het apparaat (typeaanduiding en serienummer).

Houd deze gegevens bij de hand:

- voor het opnemen van het koelapparaat in uw wifi-netwerk (zie het hoofdstuk “Overige instellingen”, paragraaf “Miele@home”) (afhankelijk van het model).
- voor het melden van een storing bij Miele (zie het hoofdstuk “Service”).
- voor het opvragen van informatie bij de EPREL-databank (zie het hoofdstuk “Service”).

Temperatuur- en deuralarm

 Gevaar voor de gezondheid door het eten van bedorven levensmiddelen.

Is de temperatuur vrij lang hoger dan -18 °C, dan kunnen de diepvriesproducten geheel of gedeeltelijk zijn ontdooid. Daardoor zijn de levensmiddelen korter houdbaar.

Controleer of de diepvriesproducten geheel of gedeeltelijk zijn ontdooid. Gebruik deze levensmiddelen in dat geval dan zo snel mogelijk of kook of bak ze, alvorens ze opnieuw in te vriezen.

Temperatuuralarm

Het koelapparaat heeft een temperatuuralarm waarmee wordt voorkomen dat de temperatuur in het apparaat ongemerkt stijgt.

Als de temperatuur in het apparaat te hoog wordt, verschijnt in de temperatuur aanduiding .

Bovendien klinkt er een zoemer totdat de alarmsituatie wordt beëindigd of de zoemer voortijdig wordt uitgeschakeld.

Afhankelijk van de ingestelde temperatuur zal het koelapparaat melden of de temperatuur te veel gestegen is.

Een temperatuuralarm verschijnt vóór een deuralarm.

Het waarschuwingssignaal klinkt en het lampje brandt in de volgende situaties:

- Als u het koelapparaat inschakelt en als de temperatuur die op dat moment in een temperatuurzone heerst, te veel verschilt van de temperatuur die u heeft ingesteld.
- Als u diepvriesproducten in het apparaat legt of eruit haalt en daarbij te veel warme lucht in het apparaat komt.
- Als u een vrij grote hoeveelheid levensmiddelen invriest.
- Als u verse levensmiddelen invriest die nog warm zijn.
- Er was sprake van een stroomstoring.
- Als het koelapparaat defect is.

Voordat u het temperatuuralarm uitschakelt, moet de oorzaak voor het temperatuuralarm worden vastgesteld en opgelost.

Als het waarschuwingssignaal storend is, kunt u het vroegtijdig uitschakelen.

■ Raak OK aan.

De waarschuwing is bevestigd:  gaat uit en het waarschuwingssignaal houdt op.



In het display verschijnt het startscreen: in de temperatuur aanduiding wordt knipperend ca. 1 minuut de hoogste temperatuur weergegeven die tot dat

moment in het koelapparaat heerste. Daarna verschijnt in de temperatuuraanduiding de actuele temperatuur.

Het waarschuwingssignaal houdt op. Zodra de alarmtoestand is beëindigd, dooft het symbool  .

Deuralarm

Dit koelapparaat heeft een deuralarm dat in werking treedt wanneer de deur te lang openstaat. Daarmee wordt voorkomen dat er onnodig veel energie wordt verbruikt en dat het voor de opgeslagen levensmiddelen te warm wordt.

Als de deur van het apparaat langdurig openstaat, wordt in de temperatuuraanduiding   weergegeven. Bovendien klinkt er een waarschuwingssignaal.



Het tijdsbestek tot de activering van het deuralarm kan worden gewijzigd. Het deuralarm kan echter ook worden uitgeschakeld (zie hoofdstuk “Het wijzigen van instellingen”).

Zodra de deur van het apparaat wordt gesloten, stopt het waarschuwingssignaal en dooft   in het display.

Deuralarm voortijdig uitschakelen

Als het waarschuwingssignaal storend is, kunt u het vroegtijdig uitschakelen.

- Raak OK aan.

Het waarschuwingssignaal stopt en het symbool   dooft.

Als de deur van het apparaat niet gesloten wordt, wordt het waarschuwingssignaal na 3 minuten herhaald.

Invriezen en bewaren

Wat gebeurt er bij het invriezen van verse levensmiddelen?

 Gevaar voor de gezondheid door het eten van bedorven levensmiddelen.

Is de temperatuur vrij lang hoger dan $-18\text{ }^{\circ}\text{C}$, dan kunnen de diepvriesproducten geheel of gedeeltelijk zijn ontdood. Daardoor zijn de levensmiddelen korter houdbaar.

Controleer of de diepvriesproducten geheel of gedeeltelijk zijn ontdood. Gebruik deze levensmiddelen in dat geval dan zo snel mogelijk of kook of bak ze, alvorens ze opnieuw in te vriezen.

Verse levensmiddelen moeten zo snel mogelijk tot in de kern worden ingevroren. Alleen zo blijven voedingswaarde, vitaminen, vorm en smaak behouden.

Als het levensmiddel snel tot in de kern ingevroren is, heeft de vloeistof in de cellen minder tijd om uit de cellen te lopen. De cellen krimpen dan aanzienlijk minder. Tijdens het ontdooien kan de slechts geringe hoeveelheid vloeistof die naar de tussenruimten was gestroomd, terugkeren naar de cellen zodat het vochtverlies zeer gering is. Daarom ontstaat er slechts een klein plasje water.

Maximale vriescapaciteit

Om de levensmiddelen zo snel mogelijk tot in de kern in te vriezen, mag de maximale vriescapaciteit niet worden overschreden. De maximale vriescapaciteit binnen 24 uur vindt u op het typeplaatje “Vriescapaciteit ... kg/24 u”.

Diepvriesproducten bewaren

Wilt u diepvriesproducten bewaren, controleer dan al tijdens de aankoop in de winkel:

- de verpakking op beschadigingen
 - de houdbaarheidsdatum
 - de temperatuur in de diepvries in de winkel moet $-18\text{ }^{\circ}\text{C}$ of lager zijn
- Vervoer diepvriesproducten indien mogelijk in een koeltas of leg ze snel in het koelapparaat.

Verse levensmiddelen zelf invriezen

Vóór het inruimen

- Als u meer dan 2 kg verse levensmiddelen wilt invriezen, schakelt u 6 uur voor het inruimen van de levensmiddelen de functie SuperFrost ❄ in.
- Bij een nog grotere hoeveelheid diepvriesproducten schakelt u 24 uur voor het inruimen van de levensmiddelen de functie SuperFrost ❄ in.

De al ingevroren diepvriesproducten krijgen zo een koudereserve.

- Vries uitsluitend verse levensmiddelen in perfecte staat in.

Houd er rekening mee dat sommige levensmiddelen niet geschikt zijn om in te vriezen. Dat geldt bijvoorbeeld voor soorten groenten die normaal gesproken rauw worden gegeten, zoals bladsla of radijsjes.

Tip: Om kleur, smaak, aroma en vitamine C te behouden, kunt u de groente blancheren voordat u deze invriest. Leg daarvoor een portie groente 2–3 minuten in kokend water. Neem de groente dan uit het water en laat deze snel in koud water afkoelen. Laat de groente uitlekken.

In te vriezen levensmiddelen verpakken

- Vries levensmiddelen per portie in.

Tip: Kies een geschikte verpakking om vriesbrand te voorkomen (bijv. diepvriesbakjes).

- Druk de lucht uit de verpakking en sluit de verpakking goed.
- Doe een sticker op de verpakking met inhoud en invriesdatum.

Diepvriesproducten in het apparaat leggen

 Pas op voor beschadiging door een te zware belading.

Door een te zware belading kan de diepvrieslade beschadigd raken.

Houd u steeds aan de maximale belading:

onderste diepvrieslade = 11 kg

alle andere diepvrieslades = 19 kg

Leg in te vriezen levensmiddelen niet tegen reeds ingevroren levensmiddelen, om te voorkomen dat de ingevroren levensmiddelen gaan ontdooien.

- Om te voorkomen dat levensmiddelen aan elkaar of aan de bodem vastvriezen, dient u ervoor te zorgen dat de verpakkingen droog zijn.

Om ervoor te zorgen dat de levensmiddelen snel tot in de kern bevroren zijn, mogen de verpakkingen niet groter zijn dan:

- fruit en groente max. 1 kg
- vlees max. 2,5 kg

Invriezen en bewaren

– kleine hoeveelheden

Vries de levensmiddelen in de bovenste diepvrieslade in.

- Plaats de diepvriesproducten indien mogelijk tegen de achterwand van de lade, zodat de diepvriesproducten zo snel mogelijk tot in de kern bevriezen.

– VarioRoom: maximale in te vriezen hoeveelheid (zie typeplaatje) plaatsen.

Als de diepvrieszone niet wordt geventileerd, neemt de koelcapaciteit af en het energieverbruik toe.

Haal de onderste diepvrieslade niet uit het koelapparaat.

Leg de diepvriesproducten zo in het apparaat dat de ventilatieopeningen niet worden afgedekt.

Tip: Als u grotere diepvriesproducten wilt invriezen, zoals kalkoen of wild, kunt u afzonderlijke diepvrieslades eruit halen en op die manier de ruimte boven een lade vergroten.

Verdeel de in te vriezen levensmiddelen over alle diepvrieslades, maar leg ze **niet** in de onderste diepvrieslade.

- Plaats de diepvriesproducten indien mogelijk tegen de achterwand van de lade, zodat de diepvriesproducten zo snel mogelijk tot in de kern bevriezen.

Als de levensmiddelen zijn ingevroren:

- Schakel de functie SuperFrost ❄ uit.
- Leg de ingevroren diepvriesproducten in de diepvriesladen en schuif deze weer in het apparaat.

Bewaartijd van ingevroren levensmiddelen

Levensmiddelen-groep	Bewaartijd (maanden)
Schepijs	2 tot 6
Brood, bakwaren	2 tot 6
Kaas	2 tot 4
Vis, vet	1 tot 2
Vis, mager	1 tot 5
Worst, ham	1 tot 3
Wild, varkensvlees	1 tot 12
Gevogelte, rundvlees	2 tot 10
Groente, fruit	6 tot 18
Kruiden	6 tot 10

De aangegeven bewaartijden zijn richtwaarden.

Bij de in de handel verkrijgbare diepvriesproducten is de op de verpakking aangegeven uiterste houdbaarheidsdatum beslissend.

Bij een constante temperatuur van de diepvrieszone van -18 °C en als u deze goed schoon houdt, blijven levensmiddelen zo lang mogelijk goed en hoeft u minder weg te gooien.

Dranken snel koelen

Als u flessen snel in de diepvrieszone wilt koelen, dient u ze **uiterlijk na één uur** weer uit de diepvrieszone te halen. Anders kunnen ze ontploffen.

Accessoires gebruiken

Het bereiden van ijsblokjes

- Vul het bakje voor ijsblokjes voor driekwart met water. Zet het bakje op de bodem van een diepvrieslade.
- Wanneer een bakje is vastgevroren, gebruik dan een stomp voorwerp, bijv. een lepelsteel om het los te maken.

Tip: Houd het bakje even onder stromend water, dan laten de ijsblokjes gemakkelijk los.

Ontdooien

Het koelapparaat heeft een “NoFrost”-systeem waarmee het automatisch wordt ontdooid.

Het geproduceerde vocht zet zich af op de verdamper, wordt regelmatig automatisch ontdooid en verdampt.

Door dit automatisch ontdooien blijft het koelapparaat altijd ijsvrij. De levensmiddelen gaan door dit bijzondere systeem niet ontdooien.

Het typeplaatje in het koelapparaat mag niet worden verwijderd. De gegevens zijn nodig in geval van storing.

Zorg ervoor dat er geen water in de elektronische besturing komt.

 Gevaar voor beschadiging door binnendringend vocht.
De stoom van een stoomreiniger kan kunststof en elektrische onderdelen beschadigen.
Gebruik geen stoomreiniger om het koelapparaat te reinigen.

Opmerkingen over het reinigingsmiddel

Gebruik in het koelapparaat alleen reinigings- en onderhoudsmiddelen die geen risico vormen voor de levensmiddelen.

Om beschadigingen aan de oppervlakken te voorkomen, gebruikt u bij de reiniging **geen**

- soda-, ammoniak-, zuur- of chloridehoudende reinigingsmiddelen
- kalkoplossende reinigingsmiddelen
- schurende reinigingsmiddelen (zoals schuurpoeder, schuurmiddel, schuursponsjes)
- oplosmiddelhoudende reinigingsmiddelen
- reinigingsmiddelen voor roestvrij staal
- reinigingsmiddelen voor vaatwassers
- ovensprays
- glasreinigers
- schurende harde sponsjes en borstels (bijv. schuursponsjes)
- vlekkenponsjes
- scherpe metalen schrapers

Wij adviseren om een schoon sponsdoekje, lauw water en wat afwasmiddel te gebruiken.

Reiniging en onderhoud

Koelapparaat op de reiniging voorbereiden

- Schakel het koelapparaat uit.
- ⏻ verschijnt in het display. De koeling is uitgeschakeld.
- Neem de levensmiddelen uit het koelapparaat en bewaar ze op een koele plaats.
- Haal de accessoires die verwijderd kunnen worden voor de reiniging uit het apparaat (zie paragraaf “Accessoires voor de reiniging verwijderen en demonteren”).

De binnenruimte reinigen

Reinig het koelapparaat regelmatig, minstens een keer in de maand.

Als vervuilingen langer inwerken, kunt u ze soms niet meer verwijderen.

De oppervlakken kunnen verkleuren of veranderen.

Verwijder verontreinigingen bij voorkeur meteen.

- Reinig de **binnenruimte** met een schoon sponsdoekje, lauw water en wat afwasmiddel.
- Neem alles na de reiniging met schoon water af en droog het met een doek.
- Laat de deur van het koelapparaat nog even openstaan om het koelapparaat voldoende te luchten en geurtjes te voorkomen.

Accessoires met de hand of in de vaatwasser reinigen

De volgende onderdelen mogen uitsluitend **handmatig** worden gereinigd:

- alle lades

De volgende onderdelen zijn **geschikt voor de vaatwasser**:

 Kans op beschadigingen door te hoge temperaturen in de vaatwasser. Delen van het koelapparaat kunnen onbruikbaar worden wanneer ze bij temperaturen van meer dan 55 °C in de vaatwasser worden gereinigd en bijvoorbeeld vervormen.

Gebruik voor onderdelen die in de vaatwasser kunnen worden gereinigd uitsluitend programma's tot maximaal 55 °C.

Kunststof onderdelen kunnen in de vaatwasser verkleuren wanneer ze in aanraking komen met natuurlijke kleurstoffen, zoals die van wortels, tomaten en ketchup. Een dergelijke verkleuring heeft geen effect op de gebruiksmogelijkheden.

- het bakje voor de ijsblokjes

Accessoires voor de reiniging verwijderen en demonteren

Laden verwijderen

- Trek de lade naar buiten totdat u weerstand voelt.

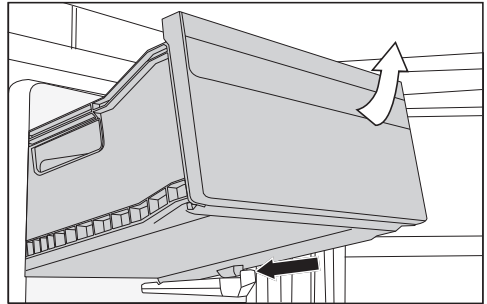

- Til de lade aan de voorzijde op en trek haar er vervolgens uit.

Laden terugplaatsen

- Plaats de lade schuin in het koelapparaat.
- Laat de lade zakken en schuif de lade naar binnen.

Reiniging en onderhoud

Front en zijkanten reinigen

Als verontreinigingen te lang inwerken, kunt u ze soms niet meer verwijderen. De oppervlakken kunnen verkleuren of veranderen.

U kunt vuil op het front en op de zijkanten het beste direct verwijderen.

Alle oppervlakken zijn gevoelig voor krassen en kunnen verkleuren of veranderen, wanneer ze in contact komen met ongeschikte reinigingsmiddelen.

Lees de informatie in de paragraaf “Opmerkingen over het reinigingsmiddel” aan het begin van dit hoofdstuk.

- Reinig de oppervlakken met een schoon sponsdoekje, afwasmiddel en warm water. U kunt voor het reinigen ook een schoon, vochtig microvezel-doekje zonder reinigingsmiddel gebruiken.
- Neem de oppervlakken met schoon water af en droog alles met een zachte doek na.

Deurdichting reinigen

 Pas op voor beschadiging door verkeerde reiniging.

De deurdichting kan poreus worden als deze met olie of vet wordt behandeld.

Behandel de deurdichting niet met olie of vet.

- Reinig de deurdichting regelmatig alleen met helder water en wrijf de deurdichting daarna met een doek grondig droog.

Ventilatieopeningen reinigen

Stof op de onderdelen verhoogt het energieverbruik.

- Reinig de ventilatieopeningen regelmatig met een borsteltje of een stofzuiger (gebruik daarvoor bijv. de reliëfborstel voor Miele stofzuigers).

Na het reinigen

- Plaats alle onderdelen terug in het koelapparaat.
- Schakel, indien nodig, het koelapparaat weer in.

Het koelapparaat begint weer te koelen.

- Schakel de functie SuperFrost ❄️ een tijdje in, zodat de diepvrieszone snel weer koud wordt.
- Leg de diepvriesproducten terug in de diepvriesladen en schuif deze weer in de diepvrieszone, zodra de temperatuur in deze zone laag genoeg is.
- Schakel de functie SuperFrost ❄️ weer uit zodra de diepvries een constante temperatuur van -18 °C of lager heeft bereikt.
- Sluit de deur van het apparaat.



Nuttige tips

De meeste storingen en problemen die bij dagelijks gebruik kunnen optreden, kunt u zelf verhelpen. U bespaart daarmee niet alleen tijd, maar ook kosten, omdat u Miele niet hoeft in te schakelen.

Op www.miele.com/service vindt u informatie over hoe u zelf storingen kunt verhelpen.

De volgende tabellen helpen u de oorzaken van een probleem te achterhalen en het probleem te verhelpen.

Open de deuren van het apparaat als het enigszins mogelijk is niet voordat de storing is verholpen. Op deze manier houdt u het koudeverlies zo gering mogelijk.



Probleem	Oorzaak en oplossing
Het koelapparaat koelt niet.	Het koelapparaat is niet ingeschakeld en in het display brandt  ■ Schakel het koelapparaat in.
	De stekker zit niet goed in het stopcontact. ■ Steek de stekker in het stopcontact. Als het koelapparaat uitgeschakeld is, verschijnt  in het display.
	De zekering van de huisinstallatie is uitgeschakeld. Het koelapparaat, de huisspanning of een ander apparaat kan defect zijn. ■ Neem contact op met een elektricien of met Miele.
De compressor is voortdurend in werking.	Geen storing. Om energie te besparen, schakelt de compressor bij een geringere koel-/vriescapaciteit op een laag toerental over. Daardoor moet de compressor langer werken.
De compressor schakelt steeds vaker en steeds langer in, de temperatuur in het koelapparaat is te laag.	De ventilatie-openingen zijn geblokkeerd of er zit veel stof in. ■ Dek de ventilatie-openingen niet af. ■ Reinig de ventilatie-openingen regelmatig door stof te verwijderen.
	De deur is vaak geopend of er zijn grote hoeveelheden verse levensmiddelen tegelijk in het apparaat gelegd. ■ Open de deur alleen indien nodig en zo kort mogelijk.

Probleem	Oorzaak en oplossing
	<p>Na een tijdje wordt automatisch weer de juiste temperatuur bereikt.</p>
	<p>De deur is niet goed gesloten. Misschien heeft zich in de diepvrieszone al een dikke ijslaag gevormd.</p> <ul style="list-style-type: none"> ■ Sluit de deur van het apparaat.
	<p>Na een tijdje wordt automatisch weer de juiste temperatuur bereikt.</p> <p>Als er al een dikke ijslaag is ontstaan, neemt de koelcapaciteit af en stijgt het energieverbruik.</p> <ul style="list-style-type: none"> ■ Ontdooi en reinig het koelapparaat.
	<p>De omgevingstemperatuur is te hoog. Hoe hoger de omgevingstemperatuur is, des te langer is de compressor in werking.</p> <ul style="list-style-type: none"> ■ Volg de aanwijzingen in het hoofdstuk “Installatie”, paragraaf “Plaats van opstelling”.
	<p>Het koelapparaat is niet goed in de inbouwkast geplaatst.</p> <ul style="list-style-type: none"> ■ Monteer het koelapparaat volgens de instructies in de meegeleverde montagehandleiding op de juiste manier.
	<p>Er is een te lage temperatuur ingesteld.</p> <ul style="list-style-type: none"> ■ Corrigeer de temperatuurstelling.
	<p>Er is een grotere hoeveelheid verse levensmiddelen tegelijk ingevroren.</p> <ul style="list-style-type: none"> ■ Lees de opmerkingen in het hoofdstuk: “Invriezen en bewaren”.
	<p>De functie SuperFrost ❄️ is nog ingeschakeld.</p> <ul style="list-style-type: none"> ■ Schakel de functie SuperFrost ❄️ zelf eerder uit om energie te besparen.

Nuttige tips

















Probleem	Oorzaak en oplossing
De compressor slaat steeds minder vaak en steeds korter aan; de temperatuur in het koelapparaat stijgt.	<p>Dit is geen storing. De ingestelde temperatuur is te hoog.</p> <ul style="list-style-type: none">■ Corrigeer de temperatuurinstelling.■ Controleer de temperatuur nog een keer na 24 uur. <p>De diepvriesproducten beginnen te ontdooien. De omgevingstemperatuur ligt onder de temperatuur waarvoor het koelapparaat geschikt is. De compressor slaat minder vaak aan als de omgevingstemperatuur te laag is. Daardoor kan het in de diepvrieszone te warm worden.</p> <ul style="list-style-type: none">■ Volg de aanwijzingen in het hoofdstuk “Installatie”, paragraaf “Plaats van opstelling”.■ Verhoog de omgevingstemperatuur.
In het koelapparaat heeft zich een ijslaag gevormd, of in het binnenste van het koelapparaat vormt zich condenswater. Het kan zijn dat de deur van het apparaat niet goed sluit.	<p>De deurdichting is uit de groef gegleden.</p> <ul style="list-style-type: none">■ Controleer of de deurdichting goed in de groef zit. <p>De deurdichting is beschadigd.</p> <ul style="list-style-type: none">■ Controleer of de deurdichting beschadigd is.
De deurdichting is beschadigd of moet vervangen worden.	<p>De deurdichting kan zonder gereedschap vervangen worden.</p> <ul style="list-style-type: none">■ Vervang de deurdichting. Deze is verkrijgbaar bij Miele Nederland of bij de vakhandel.





Algemene problemen met het apparaat

Probleem	Oorzaak en oplossing
<p>De diepvriesproducten zijn vastgevroren.</p>	<p>De verpakking van de levensmiddelen was niet droog toen ze in het apparaat werden gelegd.</p> <ul style="list-style-type: none"> ■ Maak de ingevroren levensmiddelen met een stomp voorwerp los, bijv. met een lepelsteel.
<p>Er klinkt geen waarschuwingssignaal, hoewel de deur van het apparaat al een tijdje openstaat.</p>	<p>Dit is geen storing. Het waarschuwingssignaal is in de instellingsmodus uitgeschakeld. Als u het akoestische alarm weer wilt inschakelen:</p> <ul style="list-style-type: none"> ■ Blader in de instellingsmodus  met de sensortoets < of > naar het symbool . ■ Raak OK aan. ■ Kies met de sensortoetsen < en > het gewenste volume van de waarschuwings- en geluidssignalen. ■ Raak OK aan. <p>Als de waarschuwings- en geluidssignalen ingeschakeld zijn, verschijnt .</p>



Nuttige tips



Meldingen in het display

Melding	Oorzaak en oplossing
In het display brandt  , het koelapparaat koelt niet, maar kan wel gewoon worden bediend.	<p>De demo-functie is ingeschakeld.</p> <ul style="list-style-type: none">■ Raak <i>OK</i> aan. <p>In het display verschijnt eerst Miele, daarna het startscreen.</p> <ul style="list-style-type: none">■ Raak <i>OK</i> aan.■ Blader in de instellingsmodus  met de sensor-toets < of > naar het symbool .■ Raak <i>OK</i> aan. <p>Nadat de demo-functie  uitgeschakeld is, wordt het koelapparaat uitgeschakeld en moet het opnieuw worden ingeschakeld.</p>
Er verschijnt niets in het display. Het display is zwart.	<p>De Sabbatmodus  is ingeschakeld.</p> <ul style="list-style-type: none">■ Raak <i>OK</i> aan. <p>In het display verschijnt .</p> <ul style="list-style-type: none">■ Raak <i>OK</i> aan. <p>Als de functie Sabbatmodus  ingeschakeld is, verschijnt er een punt in de bovenhoek van het display .</p> <ul style="list-style-type: none">■ Raak <i>OK</i> aan. <p>Als de functie Sabbatmodus  uitgeschakeld is, dooft de punt in de bovenhoek van het display.</p>
In het display brandt  , het koelapparaat kan niet worden bediend.	<p>De vergrendelingsfunctie is ingeschakeld.</p> <ul style="list-style-type: none">■ Ontgrendel het koelapparaat kort of schakel de vergrendelingsfunctie helemaal uit (zie hoofdstuk “Het wijzigen van instellingen”, paragraaf “Vergrendelingsfunctie / kort deactiveren/helemaal uitschakelen”).
In het display brandt   , er klinkt ook een waarschuwingssignaal.	<p>Het deuralarm klinkt.</p> <ul style="list-style-type: none">■ Raak <i>OK</i> aan. <p>Het waarschuwingssignaal stopt en het symbool   dooft.</p> <ul style="list-style-type: none">■ Sluit de deur van het apparaat.

Melding	Oorzaak en oplossing
<p>In de temperatuuraanduiding brandt   en er klinkt een waarschuwingssignaal.</p>	<p>Het temperatuuralarm is geactiveerd. De diepvrieszone is, afhankelijk van de ingestelde temperatuur, te warm of te koud.</p> <p>Mogelijke oorzaken zijn:</p> <ul style="list-style-type: none"> - De deur van het apparaat is vaak geopend. - Een grote hoeveelheid levensmiddelen is ingevroren, zonder dat de functie SuperFrost ingeschakeld is. - Er is gedurende langere tijd een stroomstoring geweest. - Als het koelapparaat defect is. <p>■ Raak <i>OK</i> aan.</p> <p>Het alarm is bevestigd:   gaat uit en het waarschuwingssignaal houdt op.</p> <p>In het display verschijnt knipperend gedurende ca. 1 minuut de warmste temperatuur die tot dat moment in het koelapparaat heerste. Daarna verschijnt in de temperatuuraanduiding de actuele temperatuur.</p> <p>U kunt de knipperende temperatuuraanduiding al eerder verlaten:</p> <p>■ Raak <i>OK</i> aan.</p> <p>De aangegeven hoogste temperatuur verdwijnt van het display. Daarna verschijnt in de temperatuuraanduiding weer de werkelijke temperatuur in de diepvrieszone op dat moment.</p> <p>■ Hef de alarmtoestand op.</p> <p>■ Controleer afhankelijk van de temperatuur of de levensmiddelen gedeeltelijk of zelfs geheel ontdooid zijn. Als dat het geval is, verwerkt u deze levensmiddelen verder (koken of braden), voordat u ze weer invriest.</p>

Nuttige tips

Melding	Oorzaak en oplossing
<p>In het display is  rood verlicht. Ook klinkt er een zoemer.</p>	<p>Er wordt een stroomstoring aangegeven: de temperatuur in het koelapparaat was in de laatste dagen of uren door een stroomstoring tussentijds te veel gestegen.</p> <ul style="list-style-type: none">■ Tik op . <p>De foutmelding is bevestigd:  dooft en de zoemer houdt op.</p> <p>In de temperatuuraanduiding verschijnt knipperend ca. 1 minuut de hoogste temperatuur die tot dat moment in het koelapparaat heerste. Daarna verschijnt in de temperatuuraanduiding de actuele temperatuur.</p> <p>U kunt de knipperende temperatuuraanduiding al eerder verlaten:</p> <ul style="list-style-type: none">■ Raak de temperatuuraanduiding aan. <p>De weergegeven hoogste temperatuur wordt gewist. Daarna verschijnt in de temperatuuraanduiding weer de actuele temperatuur. Het koelapparaat gaat vervolgens verder met de temperatuur die het laatst is ingesteld.</p> <ul style="list-style-type: none">■ Hef de alarmtoestand op.■ Afhankelijk van de temperatuur controleert u of de levensmiddelen een beetje of zelfs helemaal ontdood zijn. Als dat het geval is, verwerkt u deze levensmiddelen verder (koken of braden), voordat u ze weer invriest.

Melding	Oorzaak en oplossing
<p>In het display brandt  rood, soms verschijnt een storingscode F met cijfers. Bovendien klinkt er een zoe-mer.</p>	<p>Er is sprake van een storing.</p> <ul style="list-style-type: none"> ■ Schakel het waarschuwingssignaal uit door in het display  aan te raken. ■ Neem contact op met Miele Service. <p>Om de storing te melden, moet u naast de storingscode ook de typeaanduiding van het koelapparaat en het serienummer weten. Deze informatie kunt u direct laten weergeven:</p> <ul style="list-style-type: none"> ■ Raak daarvoor in het display  aan. <p>De noodzakelijke gegevens verschijnen in het display.</p> <p>Als u bevestigt met <i>OK</i>, verlaat u het informatiedisplay en verschijnt de storingscode opnieuw.</p> <p>U kunt het koelapparaat ook direct vanuit de foutmelding uitschakelen.</p> <hr/> <p>Er verschijnt een storing van het apparaat: deze heeft altijd voorrang en breekt iedere instelling direct af die u op dat moment uitvoert.</p> <p>Een storing in het apparaat gaat vóór een deur- en/of temperatuuralarm.</p>

Oorzaken van geluiden

Het koelapparaat veroorzaakt tijdens het gebruik verschillende geluiden. Bij een laag koelvermogen werkt het koelapparaat energiebesparend, maar langer. Het volume ligt lager. Op een hoog koelvermogen worden levensmiddelen sneller gekoeld. Het volume ligt hoger.

Normale geluiden	Waardoor worden ze veroorzaakt?
Blazen, sissen	Het koelmiddel wordt in het koelcircuit gespoten.
Borrelen, gorgelen, klotsen	Het koelmiddel stroomt door de leidingen.
Brommen	Het koelapparaat koelt.
Klikken	De thermostaat schakelt de compressor in of uit.
Brommen, suizen	De ventilator draait.
Kraken	Het materiaal in het koelapparaat zet uit.
Rammelen	De ventielen of kleppen zijn actief.
Zoemen (koelapparaten met waterreservoir)	Het water wordt uit het waterreservoir getransporteerd.
Slurpen (koelapparaten met deurdranger)	De deur van het apparaat met deurdranger wordt geopend of gesloten.

Houd er rekening mee dat compressor- en stromingsgeluiden in het koelcircuit niet te vermijden zijn.

Oorzaken van geluiden

Geluiden	Oorzaak en oplossing
Trillen, kleppen, rammelen	Het koelapparaat staat niet waterpas. Zet het koelapparaat recht met behulp van een waterpas. Gebruik daarvoor de stelvoeten onder het koelapparaat.
	Het koelapparaat komt tegen andere meubels of apparaten aan. Trek het koelapparaat weg van de meubels of apparaten.
	Uitneembare onderdelen zoals laden, rekken of plateaus wiebelen of klemmen. Controleer de uitneembare onderdelen en plaats ze weer terug.
	Flessen of potten komen tegen elkaar aan. Zorg dat de flessen of potten niet tegen elkaar aan staan.
	De houder van de transportkabel (afhankelijk van het model) zit nog op de achterwand van het apparaat. Verwijder de houder van de transportkabel.

Service

Op www.miele.com/service vindt u informatie over hoe u zelf storingen kunt verhelpen en over Miele onderdelen.

Contact bij storingen

Voor storingen die u niet zelf kunt verhelpen, waarschuwt u uw Miele vakhandelaar of Miele.

Een bezoek van een technicus kunt u online op www.miele.com/service boeken.

De contactgegevens van de Miele Service vindt u achteraan in dit document.

Miele heeft de typeaanduiding en het serienummer nodig (Fabr./SN/Nr.). Beide gegevens vindt u op het typeplaatje in de binnenruimte van het koelapparaat of, afhankelijk van het model, in de instellingsmodus bij informatie **i**.

EPREL-databank

Sinds 1 maart 2021 kunt u de informatie over energielabeling en de eisen inzake ecologisch ontwerp in de Europese productendatabank (EPREL) terugvinden. Via de volgende link <https://eprel.ec.europa.eu/> vindt u de productendatabank. Hier wordt u gevraagd om de typeaanduiding in te voeren.

De typeaanduiding vindt u op het typeplaatje in de binnenruimte van het koelapparaat of, afhankelijk van het model, in de instellingsmodus bij informatie **i**.

			
XXXXXX ←		Nr. XX/XXXXXXXXXX.	
<small>WEINTEMPERATURSCHRANK/INTERTSCHHICHEL MULTITEMPERATURE WINE STORAGE CABINET/UNDERWORKTOP ARMOIRE DE MISE EN TEMPERATURE VIN/BOÎTE ENCASTRABLE SOUS PLAN FRIGORIFICO CONDIZIONATO VINO/ARMADIO POTREBUIO ENMERA BIRNÍHÍ TEMPERATYRHOVÍ SKRÁŇ</small>			
<small>Klasse/Class Classe/Clase SN-ST</small>	<small>Ap-Typ/AP-Type AP-Type/AP-Tipo</small>	<small>Bruttinhalt/Gross Capacity Volume Brut/Capacità Bruta XXX l</small>	<small>Gefriervermögen/Freezing Capacity Pouvoir de Congel/Capacc. Congeladora</small>
<small>Netinhalt Net Capacity Volume Utile Capac. Util</small>	<small>Ges / K / J / G Tot / R / F / WINE / CHILL</small>	<small>/ WEIN / KALT / WINE / CHILL</small>	R600a: XXg

Garantie

De garantietermijn voor dit apparaat bedraagt 2 jaar.

Voor meer informatie zie de bijgevoegde garantievoorwaarden.

Hiermee verklaart Miele, dat deze vrieskast voldoet aan richtlijn 2014/53/EU.

U kunt de volledige tekst van deze EU-conformiteitsverklaring op de volgende internetadressen vinden:

- www.miele.nl Downloads
- Service, informatie opvragen, gebruiksaanwijzingen, op <https://miele.nl/gebruiksaanwijzingen> door de productnaam of het serienummer in te voeren

Frequentieband	2,4000 GHz – 2,4835 GHz
----------------	----------------------------

Maximale zendcapaciteit < 100 mW

België:

nv Miele België

Z.5 Mollem 480

1730 Mollem (Asse)

Herstellingen aan huis en andere inlichtingen: 02/451.16.16

E-mail: contact@miele-support.be

Internet: www.miele.be

**Maak een afspraak in het Miele Experience Center
in Brussel, Mollem, Antwerpen of Hasselt**

Nederland:

Plan nu zelf een serviceafspraak via www.miele.nl.

Snel en gemakkelijk.

Bezoek op **www.miele.nl** ook de Miele webshop voor een compleet overzicht van alle accessoires, toebehoren en reinigings- en onderhoudsproducten voor uw Miele apparaat.

U kunt ook bellen met onze afdeling Klantcontacten, bereikbaar via telefoonnummer (0347) 37 88 88.

Miele Nederland B.V.

Postbus 166

4130 ED VIANEN

(0347) 37 88 88

Bezoek het Miele Experience Center:

De Limiet 2

4131 NR VIANEN

Duitsland: Miele & Cie. KG, Carl-Miele-Straße 29, 33332 Gütersloh

FN 4312 ... ws, FN 4322 ... ws, FN 4342 ... ws, FN 4372 ...