



HANDLEIDING

KOELKAST & DIEPVRIES



Lees deze instructies aandachtig door voordat u begint met de installatie. Dit zal de installatie vereenvoudigen en ervoor zorgen dat het product goed en veilig is geïnstalleerd. Bewaar deze instructies in de buurt van het product na installatie voor toekomstig gebruik.

NEDERLANDS



MFL71798717
Rev.00_042924

www.lg.com

Copyright © 2024 LG Electronics Inc. Alle rechten voorbehouden.

INHOUDSOPGAVE

Deze handleiding kan afbeeldingen of inhoud bevatten die verschillen van het aangeschafte model.

Deze handleiding is onderhevig aan herziening door de fabrikant.

VEILIGHEIDSVORSCHRIFTEN

LEES ALLE INSTRUCTIES VOOR HET GEBRUIK	4
WAARSCHUWING	4
LET OP	11

INSTALLATIE

Voor de installatie	13
De deuren van de koelkast en diepvriezer verwijderen.....	14
De waterleiding aansluiten	16
Nivellering en uitlijning van de deuren.....	18
De stroom inschakelen.....	19
Het apparaat verplaatsen voor verhuizing	19

GEBRUIK

Voor het gebruik	21
Producteigenschappen	24
Bedieningspaneel	28
Ijs- en Waterdispenser	30
Automatische ijsmaker	33
InstaView.....	36
Deur-op-deur	36
Lade	37
Schap	37
Deurvak	38

SMART FUNCTIES

LG ThinQ applicatie.....	39
Smart Diagnosis	40

ONDERHOUD

Reiniging	42
Luchtfilter	43
Waterfilter	43

PROBLEEMOPLOSSING

Voor u service belt46

BIJLAGE

ZORG VOOR HET MILIEU54

VEILIGHEIDSVOORSCHRIFTEN

LEES ALLE INSTRUCTIES VOOR HET GEBRUIK

De volgende veiligheidsvoorschriften zijn bedoeld om onvoorziene risico's of schade door onveilig of verkeerd gebruik van het product te voorkomen.

De richtlijnen zijn onderverdeeld in 'WAARSCHUWING' en 'LET OP' zoals hieronder beschreven.

Veiligheidsberichten



Dit symbool wordt weergegeven om zaken en handelingen aan te geven die risico's kunnen veroorzaken. Lees het gedeelte met dit symbool zorgvuldig door en volg de instructies om risico's te vermijden.



WAARSCHUWING

Dit geeft aan dat het niet opvolgen van de instructies ernstig letsel of de dood tot gevolg kan hebben.



LET OP

Dit geeft aan dat het niet opvolgen van de instructies letsel of schade aan het product tot gevolg kan hebben.

WAARSCHUWING

WAARSCHUWING

Volg om het risico op explosie, vuur, overlijden, elektrische schok, letsel of verbranding van personen tijdens het gebruik van dit product te verminderen de basisvoorzorgsmaatregelen, met inbegrip van de volgende, op:

Technische veiligheid

- Dit apparaat kan worden gebruikt door kinderen van 8 jaar en ouder en personen met verminderde lichamelijke, zintuiglijke of

verstandelijke vermogens of gebrek aan ervaring en kennis, als ze onder toezicht staan of worden geïnstrueerd over het veilig gebruik van het apparaat en bijbehorende gevaren begrijpen. Kinderen mogen niet met het apparaat spelen. Reiniging en onderhoud door de gebruiker mogen niet worden uitgevoerd door kinderen zonder toezicht.

- Dit apparaat is niet bedoeld voor gebruik door personen (inclusief kinderen) met verminderde fysieke, zintuiglijke of mentale capaciteiten of een gebrek aan ervaring en kennis, tenzij ze met betrekking tot het gebruik van dit apparaat geïnstrueerd zijn door of onder toezicht zijn van een persoon die verantwoordelijk is voor hun veiligheid. Kinderen moeten onder toezicht gehouden worden om te garanderen dat ze niet met het apparaat spelen.
- Het is toegelaten voor kinderen van 3 tot 8 jaar oud koelapparaten te laden en te lossen.
- Dit apparaat is bedoeld voor gebruik in huishoudelijke en gelijkaardige toepassingen zoals:
 - personeelskeukens in winkels, kantoren en andere werkomgevingen;
 - boerderijen en door klanten in hotels, motels en andere omgevingen van het residentiële type;
 - omgevingen zoals bed and breakfasts;
 - catering en gelijkaardige toepassingen voor niet-detailhandel-toepassingen.
- Dit koelapparaat is niet bedoeld voor gebruik als inbouwapparaat.
- Dit apparaat is niet geschikt voor gebruik in draagbare of mobiele installaties, zoals op zee of in campers, waar het tijdens het gebruik in beweging is.



Dit symbool wijst er u op de aanwezigheid van brandbaar materiaal dat kan ontsteken en brand veroorzaken als u niet voorzichtig bent.

- Dit apparaat bevat een kleine hoeveelheid isobutaan koelmiddel (R600a) dat echter ook erg brandbaar is. Ga voorzichtig te werk

wanneer u het toestel vervoert en installeert en zorg ervoor dat er geen elementen van het koelcircuit worden beschadigd.

- Het in het toestel gebruikte koelende en isolerende spuitgas moet op een speciale manier worden verwerkt bij de afvalverwerking. Neem contact op met uw serviceleverancier of met een gelijkwaardig gekwalificeerde persoon voordat u het apparaat verwijdert.
- Breng geen schade toe aan het koelcircuit.
- Als de voedingskabel beschadigd is of de opening van het stopcontact los zit, moet het vervangen worden. Gebruik de voedingskabel niet en neem contact op met een erkend servicecentrum om gevaar te voorkomen.
- Plaats geen meervoudige draagbare stopcontacten-stekkers of draagbare voedingen achter het apparaat.
- Steek, na het volledig verwijderen van al het vocht en stof, de stekker stevig in het stopcontact.
- Haal de stekker nooit uit het apparaat door aan de voedingskabel te trekken. Grijp de stekker altijd stevig vast en trek hem recht uit het stopcontact.
- Zorg ervoor dat de ventilatieopeningen in het al dan niet ingebouwde toestel vrij blijven.
- Bewaar geen explosieve stoffen zoals spuitbussen met een brandbaar drijfgas in dit apparaat.
- Het apparaat niet kantelen om het te trekken of te duwen bij transport.
- Wanneer u het apparaat plaatst, moet u erop letten dat het netsnoer niet geklemd of beschadigd wordt.
- Gebruik geen mechanische apparaten of andere middelen om het ontdooien te versnellen.
- Gebruik geen föhn om de binnenkant van het apparaat te drogen en plaats geen kaars binnenin om geuren te verwijderen.
- Gebruik geen elektrische apparaten in de vakken waar voedsel wordt bewaard in het toestel, tenzij ze van het door de fabrikant aangeraden type zijn.

- Zorg ervoor dat er geen lichaamsdeel, zoals een hand of voet, klem komt te zitten tijdens het verplaatsen van het apparaat.
- Maak de voedingskabel los voordat u het apparaat aan de binnen- of buitenkant reinigt.
- Spuit geen water of brandbare stoffen (tandpasta, alcohol, thinner, benzeen, brandbare vloeistof, schurende vloeistoffen, enz.) op de binnenkant of buitenkant van het apparaat om het te reinigen.
- Reinig het apparaat niet met borstels, doeken of sponzen met ruwe oppervlakken of die zijn gemaakt van metaal.
- Het product mag alleen worden gedemonteerd, gerepareerd of gewijzigd door een gekwalificeerde reparateur van een LG Electronics-servicecentrum. Neem contact op met een LG Electronics-klanteninformatiecentrum als u het apparaat naar een andere locatie verplaatst en installeert.

Risico van brand en brandbaar materiaal

- Indien u een lek vaststelt, zorg er dan voor dat u geen open vuur maakt en vermijd andere mogelijke ontstekingsbronnen. Verlucht de ruimte waarin het apparaat staat gedurende enkele minuten. Om de vorming van een ontvlambaar gas-luchtmengsel te voorkomen als er een lek in het koelcircuit is, dient de grootte van de ruimte waarin het apparaat wordt gebruikt in overeenstemming te zijn met de hoeveelheid koelmiddel die wordt gebruikt. De ruimte moet 1m² groot zijn voor elke 8 g R600a koelmiddel in het apparaat.
- Het koelmiddel dat uit de pijpen lekt, kan ontvlammen of een explosie veroorzaken.
- De hoeveelheid koelmiddel in uw specifiek apparaat wordt weergegeven op het typeplaatje aan de binnenzijde van het apparaat.

Installatie

- Dit apparaat mag alleen worden vervoerd door twee of meer mensen die het apparaat veilig vasthouden.
- Installeer het apparaat op een stevige en vlakke vloer.

- Installeer het apparaat niet op een vochtige en stoffige plek. Installeer of bewaar het apparaat niet buiten of in een gebied dat is onderworpen aan weersomstandigheden, zoals direct zonlicht, wind of regen of temperaturen onder het vriespunt.
- Plaats het apparaat niet in direct zonlicht op en stel het niet bloot aan de warmte van verwarmingstoestellen zoals ovens of kachels.
- Zorg ervoor dat u de achterkant van het apparaat niet blootstelt tijdens de installatie.
- Installeer het apparaat op een plaats waar het gemakkelijk is om de stekker van het apparaat los te koppelen.
- Zorg ervoor dat u het apparaat niet laat vallen tijdens montage of demontage.
- Zorg ervoor dat de kabel niet doorgeprikt of beschadigd wordt tijdens montage of demontage van de deur van het apparaat.
- Zorg ervoor dat de kabel vanaf de stekker niet omhoog wijst of dat het apparaat niet tegen de stekker leunt.
- Plaats geen stekkeradapter of andere accessoires op de stekker.
- Wijzig of verleng het netsnoer niet.
- Zorg ervoor dat het stopcontact goed geaard is en dat de aardpen op het netsnoer niet is beschadigd of verwijderd wordt uit het stopcontact. Informeer bij een LG Electronics-klanteninformatiecentrum voor meer details over aarding.
- Dit apparaat is uitgerust met een voedingskabel met aardgeleiding en een aardstekker. De stekker moet in een passend stopcontact worden gestoken dat correct is geïnstalleerd en geaard volgens alle lokale wetten en verordeningen.
- Start een toestel dat zichtbare schade vertoont, nooit op. Neem bij twijfel contact op met uw dealer.
- Gooi alle verpakkingsmaterialen (zoals vinyl en piepschuim) weg uit de buurt van kinderen. De verpakkingsmaterialen kunnen verstikking veroorzaken.
- Sluit het apparaat niet aan op een meervoudige stopcontacten zonder voedingskabel (gemonteerd).

- Het apparaat moet worden aangesloten op een speciale elektriciteitsleiding met een aparte zekering.
- Gebruik geen meervoudig stopcontact dat niet juist geaard is (draagbaar). Als u een juist geaard meervoudig stopcontact (draagbaar) gebruikt, gebruikt u een uitgang van het meervoudig stopcontact met de huidige capaciteit van de vermogenscode of hoger en gebruikt u het meervoudig stopcontact alleen voor dit apparaat.

Gebruik

- Gebruik het apparaat niet voor andere doeleinden (opslag van medische of experimentele materialen of voor verzending) dan voor huishoudelijk gebruik voor opslag van voedsel.
- Als er water in de elektrische onderdelen van het apparaat dringt, trek dan de stekker uit het stopcontact en neem contact op met een LG Electronics-klanteninformatiecentrum.
- Trek de stekker uit het stopcontact tijdens hevige onweer of wanneer het apparaat langere tijd niet wordt gebruikt.
- Raak de stekker of apparaatknoppen niet aan met natte handen.
- Buig de voedingskabel niet overmatig en plaats er geen zware voorwerpen op.
- Trek onmiddellijk de stekker uit het stopcontact en neem contact op met het LG Electronics-klanteninformatiecentrum als u een vreemd geluid, een geur of rook waarneemt die van het apparaat af komen.
- Plaats geen handen of metalen voorwerpen in het gebied waar koude lucht wordt afgegeven, in de behuizing of in de warmteafgevendende spiraal aan de achterkant.
- Oefen geen overmatige druk uit op de achterkant van het apparaat en stoot het niet.
- Let bij het openen of sluiten van de deur van het apparaat op kinderen in de onmiddellijke omgeving. De deur kan tegen het lichaam van het kind slaan en letsel veroorzaken. Laat niet toe dat iemand aan de deuren hangt omdat de eenheid daardoor kan omvallen en dit ernstig letsel kan veroorzaken.

- Vermijd het gevaar van kinderen die vast komen te zitten in het apparaat. Een kind dat vastzit in het apparaat, kan stikken.
- Zet geen dieren, zoals huisdieren, in het apparaat.
- Plaats geen zware of breekbare voorwerpen, reservoirs gevuld met vloeistof, brandbare stoffen, brandbare voorwerpen (zoals kaarsen, lampen, enz.) of verwarmingsapparaten (zoals kachels, verwarmingstoestellen, enz.) op het apparaat.
- Laat geen elektronisch apparaat (zoals verwarmingsapparaat en mobiele telefoon) in het apparaat achter tijdens gebruik.
- In geval van een gaslek (isobutaan, propaan, aardgas, enz.) mag u het apparaat of de stekker niet aanraken en dient u de ruimte onmiddellijk goed te verluchten. Dit apparaat maakt gebruik van koelgas (isobutaan, R600a). Hoewel er maar een kleine hoeveelheid gas wordt gebruikt, is het nog steeds brandbaar gas. Gaslekkage tijdens vervoer van het apparaat, installatie of gebruik kan brand, explosie of letsel veroorzaken als er vonken ontstaan.
- Gebruik of bewaar geen ontvlambare of brandbare stoffen (ether, benzeen, alcohol, chemische stoffen, LPG, brandbare spray, insecticide, luchtverfrisser, cosmetica, enz.) in de buurt van het apparaat.
- Dit apparaat is geaard voor functionele doeleinden.
- Alleen aansluiten op de drinkwatervoorziening.
 - Indien aangesloten op een watertoevoer, uitsluitend aansluiten op een drinkwatertoevoer.
- Alleen vullen met drinkwater.
 - Als u een ijsmaker of dispenserwatertank gebruikt, zorg er dan voor dat deze alleen met drinkwater wordt gevuld.

Verwijdering

- Wanneer u het apparaat weggooit, verwijder dan de deurafdichting maar laat de schappen en lades op hun plaats en houd kinderen uit de buurt van het apparaat.

LET OP

LET OP

Volg om het risico op licht letsel aan personen, slechte werking of schade aan het product of eigendommen bij het gebruik van dit product te verlagen de algemene voorzorgsmaatregelen, met inbegrip van de volgende, op:

Installatie

- Controleer het apparaat na het uitpakken op eventuele schade die tijdens het vervoer kan zijn ontstaan.
- Wacht ten minste 3 tot 4 uur om er zeker van te zijn dat het koelcircuit volledig werkt.
- Verplaats het apparaat voorzichtig op gevoelige vloeren om schade aan de vloer te voorkomen.

Gebruik

- Raak bevroren voedsel of de metalen onderdelen in het vriesvak niet aan met natte of vochtige handen. Dit kan bevriezing veroorzaken.
- Plaats geen glazen houders, flessen of blikjes (vooral deze die koolzuurhoudende dranken bevatten) in het vriesvak of op schappen of in de ijssemmer die wordt blootgesteld aan temperaturen onder het vriespunt.
- Het geharde glas aan de voorkant van de deur van het apparaat of de schappen kan door een schok worden beschadigd. Als deze zijn beschadigd, mag u ze niet met de handen aanraken.
- Hang niet aan de deuren, opslagruimte of plank van het apparaat en klim er niet op.
- Bewaar niet te veel waterflessen of waterreservoirs voor bijgerechten in de deurmanden.
- De deur van het apparaat niet overmatig krachtig openen of sluiten.
- Als het scharnier van de deur van het product beschadigd is of niet goed functioneert, stop dan met het gebruik en neem contact op met het LG Electronics-servicecentrum.

- Voorkom dat dieren aan de voedingskabel of de waterslang knagen.
- Eet nooit diepvriesproducten direct nadat ze uit de diepvries zijn gehaald.
- Zorg ervoor dat er geen hand of voet klem komt te zitten tijdens het openen en sluiten van de deur van het apparaat of van de binnendeur.

Onderhoud

- Dit apparaat is uitgerust met onderhoudsvrije LED-binnenverlichting. Mag u de kap of de LED-lamp niet verwijderen wanneer u deze probeert te repareren of te vervangen. Neem contact op met een klantenservicecentrum van LG Electronics.
- Maak glazen schappen of deksels niet schoon met warm water wanneer ze koud zijn. Ze kunnen kapot gaan als ze worden blootgesteld aan plotselinge temperatuurschommelingen.
- Plaats de schappen niet ondersteboven, omdat deze kunnen vallen.
- Om vorst uit het apparaat te verwijderen, kunt u contact opnemen met het LG Electronics-klanteninformatiecentrum.
- Gooi het ijs in de ijsemmer in de diepvries weg tijdens een langdurige stroomuitval.

INSTALLATIE

Voor de installatie

Afmetingen en vrije ruimten

Als het apparaat te dicht bij aangrenzende voorwerpen wordt geplaatst, kan dit leiden tot een lagere vriescapaciteit en verhoogde elektriciteitskosten. Laat bij de installatie van het apparaat meer dan 50 mm ruimte tussen de achterkant van het apparaat en de muur.

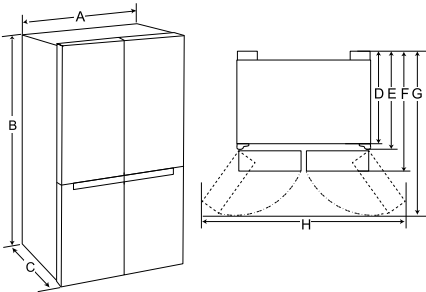

-	Grootte (mm)
A	913
B	1 790
C	735
D	620
E	691
F	735
G	1 180
H	1 635

Omgevingstemperatuur

- Het apparaat is ontworpen om te werken binnen een beperkte omgevingstemperatuur, afhankelijk van de klimaatzone.
- De interne temperaturen kunnen worden beïnvloed door de locatie van het apparaat, de

omgevingstemperatuur, het aantal keer dat de deur wordt geopend, enzovoort.

- De klimaatklasse bevindt zich op het typeplaatje.

Klimaatklasse	Omgevingstemperatuurbereik °C
SN (Zeer Gematigd)	+10 - +32
N (Gematigd)	+16 - +32
ST (Subtropisch)	+16 - +38 / +18 - +38**
T (Tropisch)	+10 - +43* / +16 - +43 / +18 - +43**

* Australië, India, Kenia

** Argentinië

OPMERKING

- De apparaten van SN tot T zijn bedoeld om te worden gebruikt bij een omgevingstemperatuur tussen 10 °C en 43 °C.

Accessoires

*1 Deze functie is enkel beschikbaar op sommige modellen.

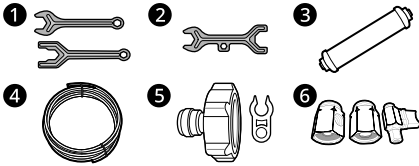

- 1 Moersleutel A *1
- 2 Moersleutel B *1
- 3 Waterfilter *1
- 4 Waterslang *1
- 5 Aansluiting en knijper van de buis *1
- 6 Aansluiting en klep van de buis *1

De deuren van de koelkast en diepvriezer verwijderen

Als uw voordeur te smal is om het apparaat te laten passeren, verwijdert u de apparaatdeuren en voert u het apparaat zijwaarts door de opening.

⚠ WAARSCHUWING

- Koppel het netsnoer, de huiszekering of de stroomonderbreker los voordat u het apparaat installeert, de deuren verwijdert of reinigt. Het negeren van deze instructies kan leiden tot de dood, brand of een elektrische schok.

De koelkastdeur verwijderen

- 1 De watertoevoerleiding is verbonden met het deel rechts bovenaan aan de achterkant van het apparaat. Houd de wateraansluiting vast en duw zacht op de klauwplaat 1 om de

leiding te verwijderen. Schroef het deksel 2 los.

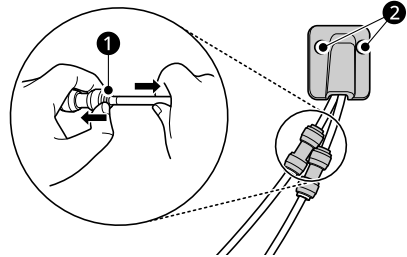

- 2 Verwijder de schroef uit de scharnierkap aan de bovenkant van het apparaat. Til de haak, aan de onderkant van de voorkant van de kap op met een platte schroevendraaier.

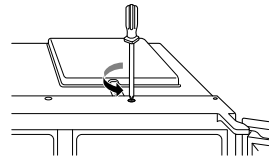

- 3 Trek de buis eruit 3. Schroef de aarddraad los 4. Koppel alle kabelbomen los. 5.

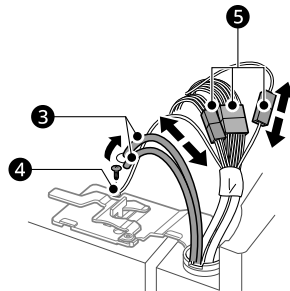

OPMERKING

- Het aantal bedradingsbundels varieert per model.

- 4 Draai de hendel van de scharnier 6 linksom. Til het bovenste scharnier 7 uit de vergrendeling van de scharnierhendel 8.

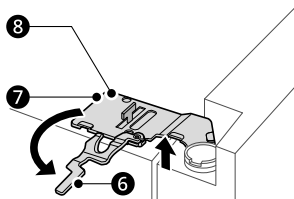

De deuren van de koelkast verwijderen

- 1 Koppel alle kabelbomen 1 los.

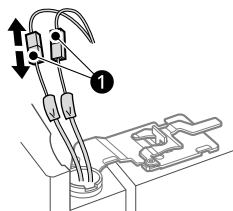

⚠ LET OP

- Wanneer u het scharnier los heft van de schoot moet u ervoor zorgen dat de deur niet naar voren valt. Het wordt aanbevolen het verwijderen en opnieuw plaatsen van de deur met twee of meer mensen uit te voeren.

OPMERKING

- Het aantal bedradingsbundels varieert per model.

- 5 Til de diepvriesdeur op tot deze vrij is van de onderste scharniermontage.

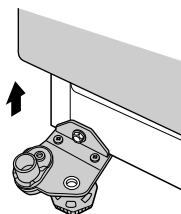

- 2 Draai de hendel van de scharnier 2 met de klok mee. Til het bovenste scharnier 3 uit de vergrendeling van de scharnierhendel 4.

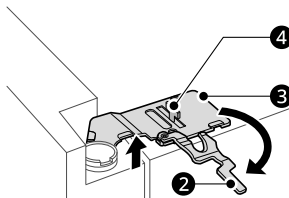

⚠ LET OP

- Plaats de deur op een niet-krassend oppervlak met de binnenkant naar boven gericht.

⚠ LET OP

- Wanneer u het scharnier uit de vergrendeling van de scharnierhendel moet u ervoor zorgen dat de deur niet naar voren valt. Het wordt aanbevolen het verwijderen en opnieuw plaatsen van de deur met twee of meer mensen uit te voeren.

- 3** Til de koelkastdeur op tot deze vrij is van de onderste scharniermontage.

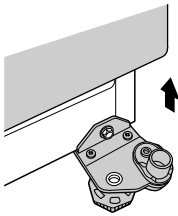

⚠ LET OP

- Plaats de deur op een niet-krassend oppervlak met de binnenkant naar boven gericht.

De deur van de koelkast en diepvries opnieuw aanbrengen

Monteer in omgekeerde volgorde van verwijderen nadat het apparaat door alle toegangsdeuren is geleid.

⚠ LET OP

- Installeer eerst de koelkastdeur.

OPMERKING

- Demontage/Montage van de waterleidingen

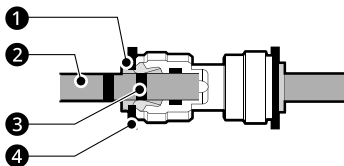

- 1** Klauwplaat **2** Buis **3** Invoerlijn **4** Knijper
- Breng de buis voorzichtig in totdat slechts één van de lijnen van de buis zichtbaar is. Trek aan de buis om zeker te zijn dat ze stevig is vastgemaakt.

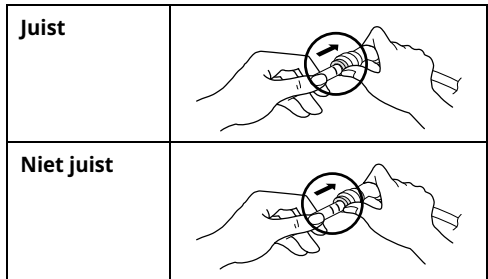

- Als het uiteinde van de waterslang beschadigd is, dan dient het defecte gedeelte van de slang te worden verwijderd zodat er na het opnieuw monteren geen water uit de slang lekt.

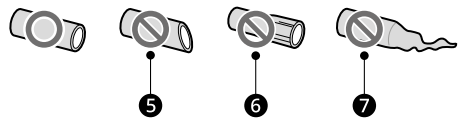

- 5** Niet recht **6** Beschadigd **7** Uitgerekt

De waterleiding aansluiten

Deze functie is enkel beschikbaar op sommige modellen.

Vereisten watertoevoer

Sluit het apparaat aan op een koudwatertoevoer met een maximale toevoerdruk van ten hoogste 1,0 MPa. Voor een optimale werking van de waterdispenser wordt een waterdruk tussen 138 kPa en 827 kPa aanbevolen. Als de koelkast wordt geïnstalleerd in een gebied met lage waterdruk (minder dan 138 kPa), kan een drukverhogingspomp worden geïnstalleerd om de lage druk te compenseren.

Indien u een omgekeerd osmose waterfiltratiesysteem op uw koudwatertoevoer aansluit, moet de waterdruk naar het omgekeerd osmosesysteem ten minste 138 kPa bedragen.

⚠ WAARSCHUWING

- Trek de stekker van het apparaat uit het stopcontact voordat u de koelkast op de waterleiding aansluit. Als u dit niet doet, dan kan dit een elektrische schok veroorzaken.

- Sluit de waterleiding alleen aan op een koudwaterkraan. Als u dit niet doet, dan kan dit ervoor zorgen dat de waterfilter niet functioneert. Waterslag (water slaande in de leidingen van het huis) kan schade veroorzaken aan onderdelen van het apparaat en kan leiden tot lekkage of overstroming.
- Alleen aansluiten op de drinkwatervoorziening.
- Het aansluiten van de waterleiding mag alleen worden geïnstalleerd door een erkende loodgieter en in conform de lokale wet- en regelgeving met betrekking tot de waterkwaliteit.

De slang moet stevig worden vastgehouden, terwijl de aansluiting op de slang wordt geduwd.

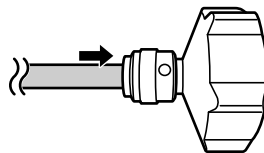

- 2 Zorg ervoor dat de rubberen ring aan de binnenkant van de kraanaansluiting zit voordat u deze op de kraan schroeft.

- Het kan nodig zijn een aparte connector of adapter aan te schaffen als uw kraanfitting niet overeenkomt met de schroefdraad van de meegeleverde connector.

OPMERKING

- Deze waterleidinginstallatie wordt niet gedekt door de garantie van het apparaat.

Water aansluiten op het apparaat

- 1 Schroef de metalen kraagmoer met schroefdraad aan de achterkant van het apparaat los en plaats deze over een uiteinde van de waterslang.

- 2 Duw de waterslang stevig op de waterinlaatklep en draai de kraagmoer dicht.

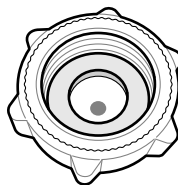
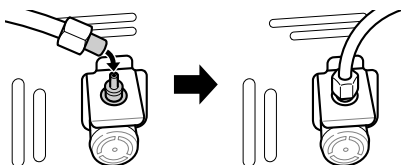

OPMERKING

Alleen voor Duitsland

- Sluit uw apparaat alleen aan op een waterkraan met een veiligheidsvoorziening (overeenkomstig EN 1717) om verontreiniging van het drinkwater door terugstroom van het water te voorkomen.
- Om zeker te zijn, vraag het uw installateur. In het geval dat de waterkraan geen klep heeft voor terugstroom preventie (volgens EN 1717), dan moet je een extra klep gebruiken voor terugstroom preventie tussen de waterkraan en de waterinlaatslang, die in overeenstemming moet zijn met de Duitse drinkwaterverordening.

Aansluiten op de waterkraan

Deze functie is enkel beschikbaar op sommige modellen.

- 1 Duw de waterslang in het gat van de in de accessoires meegeleverde kraanaansluiting.

Controleren van de wateraansluiting

- 1 Schakel de watertoevoer in en schakel het apparaat in. Controleer zorgvuldig alle aansluitingen op mogelijke lekkage als gevolg van slecht passende slangen.
- 2 Houd de knop van het **Water Filter** drie seconden lang ingedrukt. Het nieuwe waterfilter is geactiveerd.
- 3 Plaats een kopje onder de waterdispenser om te controleren of water door het apparaat stroomt.
- 4 Controleer de en de koppelingen nogmaals op lekkage.

Nivellering en uitlijning van de deuren

Voor het begin

Wanneer de deuren van het apparaat ongelijkmatig lijken, volg dan de onderstaande instructies om de deuren uit te lijnen.

OPMERKING

- De moersleutel kan verschillen afhankelijk van het model. U wordt voorzien van een sleutel van het type A of B.
- Moersleutel type A

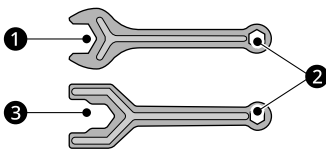

- Moersleutel type B

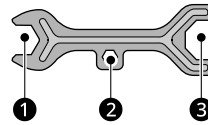

Nivelleren van het apparaat

Het apparaat heeft twee stelpoten aan de voorzijde. Verstel de poten om de helling van voor naar achter of van zij naar zij te veranderen. Als het apparaat onstabiel lijkt, of als de deuren niet gemakkelijk sluiten, stel dan de kanteling van het apparaat in volgens de onderstaande instructies.

Gebruik de moersleutel 1 om de hoogte te verstellen door de stelpot naar links te draaien om deze op te tillen of naar rechts om deze te laten zakken.

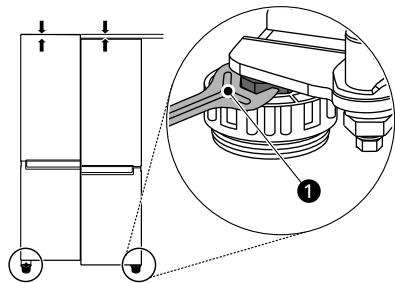

OPMERKING

- Nivellering van de deuren is mogelijk niet mogelijk wanneer de vloer niet geëgaliseerd is, of van een zwakke of slechte constructie is.
- De koelkast is zwaar en moet op een stevige en stevige ondergrond worden geïnstalleerd.
- Sommige houten vloeren kunnen nivelleringsproblemen veroorzaken als ze te veel buigen.

Uitlijning van de deur voor diepvries- en koelkastdeur

Als de deur van het apparaat niet waterpas staat, pas het verschil in de hoogte van de deur van het apparaat dan aan met behulp.

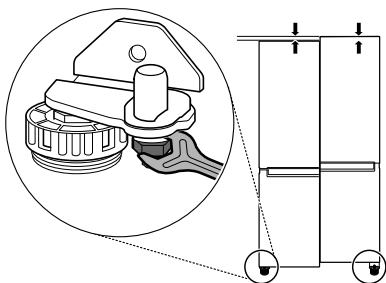

- 1 Open de deur en gebruik de moersleutel ① om de borgmoer los te maken door deze naar links te draaien.

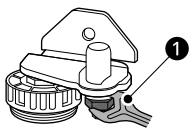

- 2 Gebruik de moersleutel ② om de hoogte te verstellen door de stelscharnierpen naar links of naar rechts te draaien.

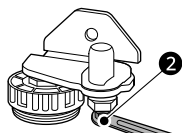

⚠ LET OP

- U mag de hoogte van de deur van het apparaat niet meer dan 3 mm aanpassen.

- 3 Gebruik de moersleutel ① om de borgmoer vast te zetten door deze naar links te draaien.

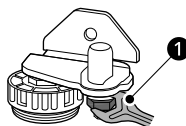

De stroom inschakelen

Het apparaat aansluiten

Om het apparaat in te schakelen, steekt u de stekker in het stopcontact. Sluit geen andere apparaten aan op hetzelfde stopcontact.

OPMERKING

- Wacht na het aansluiten van het netsnoer (of de stekker) 3 tot 4 uur voordat u voedsel in het apparaat plaatst. Als u voedsel in het apparaat plaatst voordat het apparaat volledig gekoeld is, kan het voedsel bederven.
- Om het apparaat uit te schakelen, trekt u de stekker uit het stopcontact.

Het apparaat verplaatsen voor verhuizing

Het apparaat verplaatsen

- 1 Haal al het voedsel uit het apparaat.

- 2 Maak de stekker vast.

- Modellen met een stekkerhaak:
Haal de stekker uit het stopcontact, steek deze in en bevestig hem aan de daarvoor bestemde haak aan de achterkant of aan de bovenkant van het apparaat.
- Modellen zonder stekkerhaak:
Trek de stekker uit het stopcontact en bevestig de voedingskabel met tape aan de

kant van het apparaat waar het stopcontact zich op de installatieplaats bevindt.

3 Maak delen zoals schappen goed vast, als ook de hendel van de deur met tape, om te voorkomen dat deze er afvallen tijdens het verplaatsen van het apparaat.

4 Mocht u het apparaat verplaatsen, doe dit dan voorzichtig met meer dan twee mensen. Als men het apparaat over een lange afstand verplaatst, houd het apparaat dan gewoon rechtop en niet ondersteboven.

⚠ LET OP

- Verplaats het apparaat voorzichtig op gevoelige vloeren om schade aan de vloer te voorkomen.
 - Gebruik karton, een vloermat of tapijt om krassen op de vloer te voorkomen bij het installeren of verplaatsen van het apparaat.
 - Verplaats het apparaat niet zigzaggend.

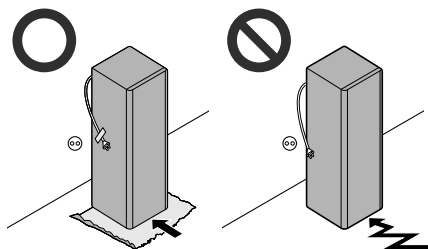

5 Na het installeren van het apparaat, steekt u de stekker in een stopcontact en schakel het aan.

GEBRUIK

Voor het gebruik

Aanwijzingen voor het gebruik

- Gebruikers moeten er rekening mee houden dat vorst kan ontstaan als de deur niet volledig gesloten is of als de vochtigheid in de zomer hoog is.
- Zorg dat er voldoende ruimte is tussen voedsel opgeslagen op de plank en het vak in de deur, zodat de deur volledig te sluiten is.
- Als de deur langdurig wordt geopend, kan dit een aanzienlijke temperatuurstijging veroorzaken in de compartimenten van het apparaat.
- Als het koelapparaat gedurende lange perioden leeg blijft, moet u het uitschakelen, ontdooien, reinigen, drogen en de deur geopend laten om schimmelvorming in het apparaat te voorkomen.
- Merk op dat een temperatuurstijging na ontdooiing een toelaatbaar bereik heeft in de specificaties van het apparaat. Als u de impact op de voedselopslag wilt minimaliseren als gevolg van een temperatuurstijging, verzegel of wikkel het opgeslagen voedsel dan in verschillende lagen.

Alarm voor deur open

Deze functie is enkel beschikbaar op sommige modellen.

Het alarm gaat af als de deur open of niet volledig gesloten blijft.

OPMERKING

- Neem contact op met het LG Electronics-klanteninformatiecentrum als het alarmsignaal blijft klinken, zelfs na het sluiten van alle deuren.

Alarm voor hoge temperatuur

Deze functie is enkel beschikbaar op sommige modellen.

Het hoge temperatuur alarm is een functie die waarschuwt wanneer de temperatuur van de vriezer De vriestemperatuur display LED knippert en het alarm klinkt.

- Dit alarm klinkt in de volgende gevallen aan:
 - Wanneer het apparaat voor het eerst wordt ingeschakeld (daarom is de vriestemperatuur hoog).
 - Wanneer de vriesdeur staat lange tijd open of wordt heel vaak geopend.
 - Wanneer de stroom gedurende lange tijd uitvalt.
 - Wanneer er grote hoeveelheden warm voedsel in de diepvries worden gezet.
- Het alarm uitschakelen
 - Drukt u op de **Freezer** knop tot het alarm stopt.

Storingsdetectie

Het apparaat kan tijdens de werking automatisch problemen detecteren.

OPMERKING

- Als er een probleem wordt gedetecteerd, werkt het apparaat niet en wordt er een foutcode weergegeven, zelfs wanneer er een knop wordt ingedrukt.
- Als er een foutcode wordt aangegeven op het scherm, schakel de stroom dan niet uit. Neem onmiddellijk contact op met het LG Electronics customer information centre en meld de foutcode. Als u de stroom uitzet, kan de monteur van ons informatiecentrum moeite hebben om het probleem te vinden.

Suggestie voor energiebesparing

- Bewaar alle binnenste onderdelen (bv. deurvakken, laden en legplanken) op hun oorspronkelijke plaats voor een zo efficiënt mogelijk gebruik van energie. Het wijzigen van hun posities kan leiden tot minder efficiënt energieverbruik of minder goede prestaties.
- Zorg dat er voldoende ruimte is tussen opgeslagen voedsel. Dit maakt het mogelijk dat koude lucht gelijkmatig wordt verspreid en dit verlaagt de elektriciteitsrekening.
- Berg warme maaltijden pas nadat deze zijn afgekoeld op om damp of ijsvorming te voorkomen.
- Zet bij het opslaan van voedsel in de diepvries de diepvriestemperatuur lager dan de temperatuur aangegeven op het voedsel.
- Stel de temperatuur van het apparaat niet lager in dan nodig is.
- Leg het voedsel niet in de buurt van de temperatuursensor. Houd een afstand van minimaal 3 cm vanaf de sensor.

Voedsel efficiënt bewaren

- Voedsel kan bevriezen of bederven als het op de verkeerde temperatuur wordt bewaard. Stel de koelkast in op de juiste temperatuur voor het voedsel dat wordt bewaard.
- Bewaar bevroren of gekoeld voedsel in afgesloten verpakkingen.
- Controleer de vervaldatum en het etiket (bewaarinstructies) voordat u voedsel in het apparaat legt.
- Bewaar voedsel niet voor een lange periode als het gemakkelijk bederft bij een lage temperatuur.
- Plaats geen ongevroren voedsel in direct contact met voedsel dat al bevroren is. Het kan nodig zijn de in te vriezen hoeveelheid te verminderen als elke dag wordt ingevroren.
- Plaats het gekoelde of bevroren voedsel onmiddellijk na aankoop in respectievelijk de koelkast of de vriezer.

- Sla rauw vlees en vis op in geschikte containers in de koelkast zodat ze niet in contact komen met of druppen op andere etenswaren.
- Gekoelde etenswaren en andere voedingswaren kunnen boven het groentevak worden bewaard.
- Vermijd het opnieuw invriezen van voedsel dat volledig ontdooid is. Opnieuw invriezen van voedsel dat volledig gesmolten is, zal de smaak en voedingswaarde verlagen.
- Stop niet teveel in het apparaat. Als het apparaat te vol zit kan de koude lucht niet goed circuleren.
- Laat warm eten eerst afkoelen voordat u het in het apparaat legt. Als er te veel warm voedsel in de diepvries ligt, kan de temperatuur in het apparaat stijgen en een negatieve invloed hebben op ander voedsel dat in de diepvries wordt bewaard.
- Als u een te lage temperatuur voor voedsel instelt, kan het bevroren. Stel geen temperatuur in onder diegene die vereist is om het voedsel correct te bewaren.
- Als er koelvakken in het apparaat aanwezig zijn, mag u geen groenten en fruit met een hoger vochtgehalte in de koelvakken bewaren, aangezien ze door de lagere temperatuur kunnen bevriezen.
- In het geval van een elektriciteitsstoring, belt u naar het elektriciteitsbedrijf en vraagt u hoelang deze gaat duren.
 - Probeer de deur zo weinig mogelijk te openen als er geen stroom is.
 - Als er terug elektriciteit is, controleert u de toestand van de levensmiddelen.

Maximale invriescapaciteit

- Voor een maximale invriescapaciteit stelt u de temperatuur van de vriezer in op de koudste temperatuurinstelling.
- **Super Freeze**-functie stelt de vriezer in staat om de maximale vriescapaciteit te bereiken. Dit duurt normaal gesproken 20 uur en schakelt automatisch uit.
- **Super Freeze** moet voor 7 uur worden ingeschakeld voordat verse producten in het vriesvak worden geplaatst.

- Voedsel moet worden opgeslagen aan de linkerkant van de bovenste plank om snel in te vriezen. Als u meer voedsel moet bewaren, begin dan bovenaan en ga zo de bovenste planken af. Voedsel zal het snelst bevriezen in de zone.
- Om een betere luchtcirculatie te krijgen, plaatst u alle inwendige onderdelen zoals vakken, laden en planken.

De maximale hoeveelheid voedsel invriezen

Als er grote hoeveelheden voedsel moeten worden bewaard, moeten alle diepvriesladen uit het apparaat worden genomen en het voedsel moet rechtstreeks op de diepvriesschappen van het vriesvak worden gestapeld.

LET OP

- Om de lades te verwijderen, moet u eerst het eten uit de lades verwijderen en vervolgens de lades voorzichtig uittrekken. Als u dit niet doet, kan dit letsel of schade aan de laden veroorzaken.

OPMERKING

- De vorm van elke lade kan verschillend zijn. Plaats ze op de juiste positie.

Twee sterren compartiment

- Twee sterren (***) vak of lade kan worden gebruikt om ijs en voedsel van -12 °C tot -18 °C voor korte perioden op te slaan.
- Compartimenten voor ingevroren etenswaren met twee sterren zijn geschikt voor het bewaren van vooraf ingevroren etenswaren, het opslaan of maken van ijs en het maken van ijsblokjes.
- Compartimenten met twee sterren zijn niet geschikt voor het invriezen van verse etenswaren.

Producteigenschappen

Het uiterlijk van componenten van het apparaat kan per model verschillen.

Buitenkant

*1 Deze functie is enkel beschikbaar op sommige modellen.

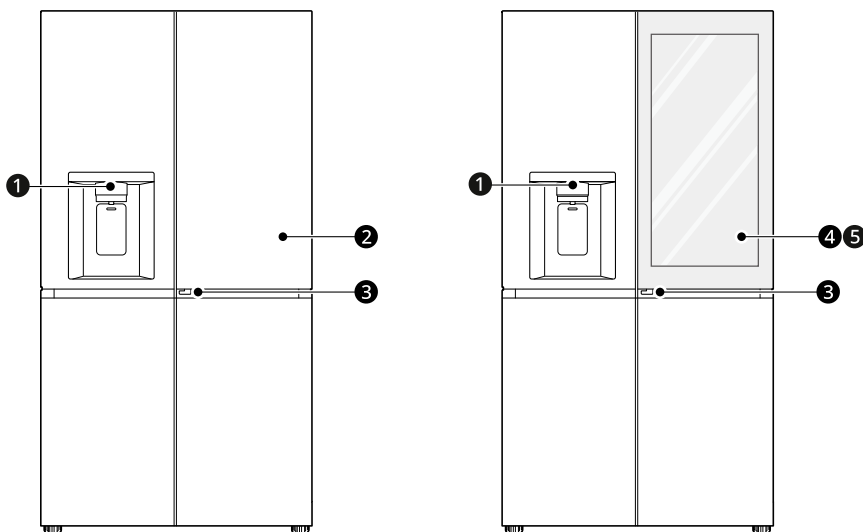

❶ Bedieningspaneel van de dispenser*¹

Stelt de dispensermodus in.

❷ Deur-op-deur*¹

Dit is een handig bewaargebied voor vaak gebruikte items waar men makkelijk toegang tot moet hebben.

❸ Deur-op-deur-hendel*¹

Opent de Deur-op-deur.

❹ InstaView Door in Door*¹

Het InstaView Door-in-Door-compartment maakt een gemakkelijke toegang tot vaak gebruikte voedingsmiddelen mogelijk.

❺ InstaView*¹

Klop twee keer op het glas om het LED-lampje in de **InstaView** aan of uit te doen.

Interieur (Twee sterren)

*1 Deze functie is enkel beschikbaar op sommige modellen.

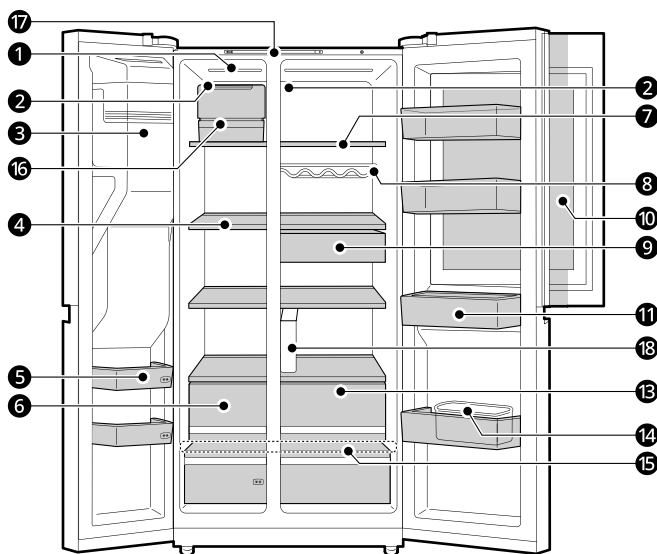
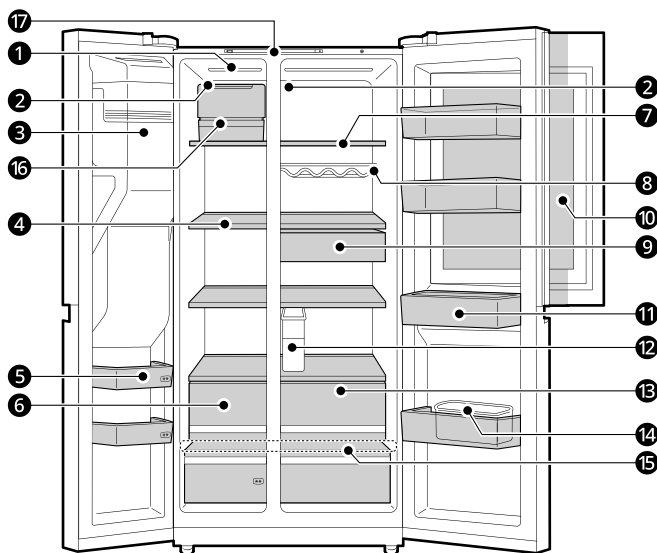

1 LED-lamp

De ledlampjes in het apparaat gaan branden wanneer u de deur opent.

② Temperatuursensor*¹

Deze sensor detecteert de temperatuur van de koelkast.

- Houd een zekere afstand tussen de sensor en voedsel om nauwkeurig detecteren van de temperatuur te kunnen handhaven.

③ Automatische ijsmaker*¹

Hier wordt automatisch ijs geproduceerd en opgeslagen.

④ Vriesvak

Bewaart u bevroren voedsel zoals vlees, vis en ijs.

⑤ Diepvriesdeurvak

Bewaart kleine pakketten diepvriesproducten. Bewaar geen ijs of voedsel dat voor een lange periode wordt bewaard.

OPMERKING

- Het aantal vriesdeurmanden met twee sterren kan variëren, afhankelijk van het gekochte model.
-

⑥ Vrieslade

Bewaart diepvriesvoedsel voor langere opslag.

OPMERKING

- Het aantal vriesladen met twee sterren kan variëren, afhankelijk van het gekochte model.
-

⑦ Schap van de koelkast

Bewaart gekoelde levensmiddelen en verse levensmiddelen.

- Bewaart voeding met een hoger vochtgehalte vooraan in het schap.
- Het werkelijke aantal schappen kan verschillen afhankelijk van het model.

⑧ Flessenrek*¹

Bewaart verpakkingen en hoge flessen met behulp van het flessenrek.

⚠ LET OP

- Bewaar geen flessen of verpakkingen. De voorwerpen kunnen vallen en letsel veroorzaken of het apparaat beschadigen.
-

⑨ Snacklade*¹

Bewaart veelgebruikte voedingsmiddelen zoals dranken en snacks.

⑩ Door in Door compartiment*¹

Een handig bewaargebied voor vaak gebruikte items waar men makkelijk toegang tot moet hebben.

⑪ Deurvak koelkast

Bewaart kleine verpakkingen met gekoelde voedingsmiddelen, drankjes en saus containers.

⑫ Watertank*¹

Slaat water op om de dispenser te voeden. Het moet met de hand worden gevuld.

13 Koelkast lade

Houdt fruit en groenten vers.

14 Eierrekje^{*1}

Bewaart de eieren.

- Niet gebruiken als ijsvak en plaats het niet in het schap bovenop de koelkast of in de groentelade.

15 Deksel voor de onderste lade

Dit is de afdekking van de onderste lade.

⚠ LET OP

- Bewaar geen items vooraan van de onderste schap. De items kunnen vallen en letsel of schade aan het apparaat veroorzaken.

16 Craft ijsmaker^{*1}

Hier wordt automatisch craft ijs geproduceerd en opgeslagen.

17 Bedieningspaneel^{*1}

Dit stelt de koelkast- of diepvriestemperatuur in.

18 Waterfilter^{*1}

Dit filter zuivert water.

OPMERKING

- Dit filter moet elke 6 maanden worden vervangen.

Bedieningspaneel

Het werkelijke bedieningspaneel kan verschillen afhankelijk van het model.

Bedieningspaneel en functies

*1 Deze functie is enkel beschikbaar op sommige modellen.

Bedieningspaneel

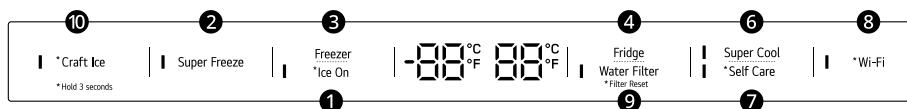
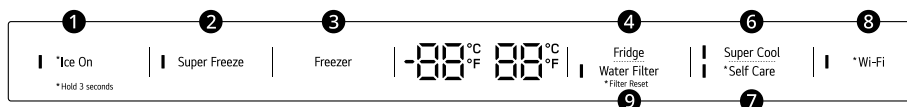
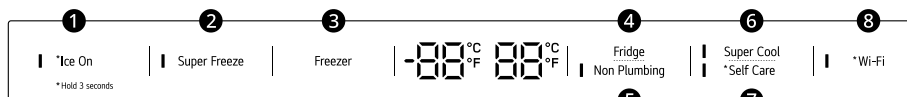

Bedieningspaneel van de dispenser

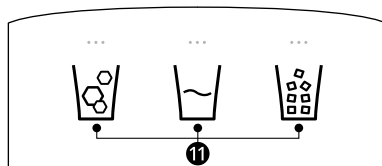

1 Ice On

Houd de knop **Ice On** drie seconden ingedrukt om de automatische ijsmaker Aan/Uit te zetten.

2 Super Freeze

Met deze functie kunt u snel grote hoeveelheden ijs of bevroren voedsel invriezen.

- Druk op de **Super Freeze**-knop om de functie gedurende 20 uur te activeren. De functie wordt na 20 uur automatisch uitgeschakeld.
- Telkens als u op de knop drukt, wordt de functie ingeschakeld en uitgeschakeld.
- Deze functie eindigt automatisch nadat een bepaalde periode is verstreken.

3 Freezer

Druk herhaaldelijk op deze knop om een gewenste temperatuur tussen -23 °C en -15 °C te kiezen.

- De standaard vriestemperatuur is -18 °C.

4 Fridge

Druk herhaaldelijk op deze knop om een gewenste temperatuur tussen 1 °C en 7 °C te kiezen.

- De standaard koelkasttemperatuur is 3 ° C.

OPMERKING

- De werkelijke temperatuur binnenin varieert afhankelijk van de status van het voedsel aangezien de ingestelde temperatuur een doeltemperatuur is en niet de werkelijke temperatuur in het apparaat.

5 Non Plumbing*¹

Dit icoon **Non Plumbing** wordt verlicht zodra de watertank voor de dispenser correct geïnstalleerd is.

6 Super Cool

Met deze functie kunt u snel grote hoeveelheden voedsel koelen, zoals groenten, fruit, enzovoort.

- Telkens als u op de knop drukt, wordt de functie ingeschakeld en uitgeschakeld.
- Deze functie eindigt automatisch nadat een bepaalde periode is verstreken.

7 Self Care*¹

Uv-licht wordt gebruikt om de wateruitgang schoon te houden. De uv-reinigingsfunctie loopt elk uur gedurende 10 minuten of kan op elk gewenst moment handmatig worden geactiveerd.

Houd de knop drie seconden ingedrukt om de functie handmatig te activeren.

OPMERKING

- Deze functie zal elke keer dat de dispenserpeddel wordt ingedrukt tijdelijk stoppen als deze in werking is en zal de functie na 1 uur hervatten.
- Deze functie loopt automatisch elk uur gedurende 10 minuten zonder op de **Self Care**-knop te moeten drukken.
- Wanneer de UV reinigingsfunctie is geactiveerd, brandt de LED op het bedieningspaneel van de dispenser.
 - Deze functie is enkel beschikbaar op sommige modellen.
- **UVnano** is een samenstelling, ontleend aan de woorden 'UV' en de eenheid, 'nanometer'.

8 Wi-Fi

Deze knop stelt het apparaat in staat om verbinding te maken met een eigen Wi-Fi netwerk. Raadpleeg de Smart functies voor informatie over de initiële instelling van de **LG ThinQ**-applicatie.

9 Water Filter*¹

Vervang het waterfilter als de indicator oplicht.

10 Craft Ice*¹

Druk op de knop **Craft Ice** om **6 ICE**, **3 ICE** of **OFF** in te stellen.

OPMERKING

- Voor meer ijs, kiest u de **6 ICE** modus. Voor helderder ijs, kiest u de **3 ICE** modus.
- Om de **Craft Ice** modus te wijzigen:
 - 1) Druk op de knop **Craft Ice** en de huidige modus verschijnt.
 - 2) Druk herhaaldelijk op de knop **Craft Ice** om de gewenste **Craft Ice** modus te kiezen.

OPMERKING

- 3) Na 5 seconden inactiviteit wordt de laatst ingestelde modus opgeslagen en keert het display terug naar normaal.

⑩ Water en ijstype*¹

Selecteer de gewenste dispensermodus met behulp van de toetsen op het bedieningspaneel van de dispenser. Druk op de dispenser schakelaar met een glas of andere container voor het aftappen van ijsblokjes, water of gemalen ijs.

OPMERKING

- Voor een optimale conservering van levensmiddelen moet elk compartiment 1°C boven of onder de standaardtemperatuur worden verwarmd of gekoeld.
- De weergegeven temperatuur is de richttemperatuur, en niet de werkelijke temperatuur in het apparaat.
- De werkelijke temperatuur in het apparaat hangt af van de volgende factoren: kamertemperatuur, de hoeveelheid voedsel en hoe vaak de deuren geopend worden, waar het apparaat staat. Stel de temperaturen in aan de hand van deze factoren.
- Als er vinger- of huidcontact is met het bedieningspaneel tijdens het schoonmaken, kan de knopfunctie mogelijk actief worden.
- Dit apparaat is alleen geaard voor functionele doeleinden.

Ijs- en Waterdispenser

Voor het gebruik van de ijs- en waterdispenser

⚠ LET OP

- Houd kinderen uit de buurt van de dispenser om te voorkomen dat deze met de knoppen spelen of dat zij deze beschadigen.
- Gooi de eerste partijen ijs weg (ongeveer 20 blokjes en 7 kopjes water). Dit is ook nodig wanneer het apparaat gedurende een lange tijd niet wordt gebruikt.
- Reinig het waterverdeelsysteem als het niet is gebruikt gedurende 48 uur. Spoel het watersysteem verbonden met een watertoevoer als er geen water is gebruikt gedurende 5 dagen.
- Spoel het water door de dispenser gedurende ca. 5 minuten om het waterverdeelsysteem te reinigen en gooi de eerste paar reeksen ijsblokjes weg.

- Gebruik geen dunne kristallen beker of porseleinen serviesgoed bij het doseren van water of ijs.

OPMERKING

- Als u een van de deuren opent, terwijl water, ijsblokjes of vergruisd ijs worden afgegeven, wordt de afgifte onderbroken. Wanneer u de deur sluit, wordt het geselecteerde item verder afgegeven.
- Als de bekerrand klein is, kan er water uit het glas spatten of volledig ernaast lopen.
- Gebruik een kop met een rand met een diameter van meer dan 68 mm bij het aftappen van water, ijsblokjes of vergruisd ijs.
- Wanneer de ijsmaker kleinere ijsblokjes produceert of de blokjes klonteren samen, kan de hoeveelheid water naar de ijsmaker laag zijn als gevolg van onvoldoende water in de watertank. Als er niet vaak ijs wordt gebruikt of als de ingestelde temperatuur van de vriezer te warm is, kan het ook gaan klonteren.

- Het is normaal dat er na het vervangen van de waterfilter melkachtig/bewolkt water wordt afgegeven. Deze lucht in het water zal uiteindelijk helder worden en is veilig om te drinken tijdens deze overgang.

Gebruik van de ijs- en waterdispenser

- 1 Druk op de keuzetoets van de dispenser ①, en de LED boven het gewenste pictogram gaat branden.

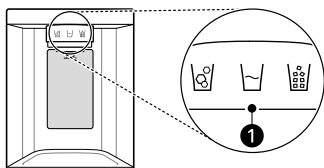

- 2 Druk op de dispenserpeddel ② met een glas of een andere bak om ijsblokjes, water of gemalen ijs.

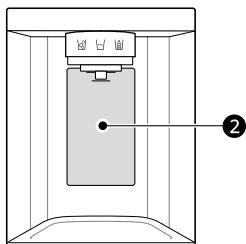

Reinigen van de dispenser

Het reinigen van de ijs- en wateruitgang

Veeg de wateruitgang ① of de ijsuitgang ② regelmatig af met een schone doek, omdat deze gemakkelijk vuil kan worden.

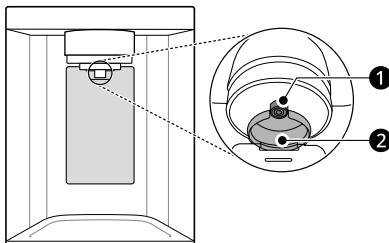

OPMERKING

- Pluisjes van een doek kunnen aan de uitgangen blijven kleven.

De opvangbak onder de dispenser reinigen

Veeg het hele gebied af met een vochtige doek. De dispenser opvangbak kan gemakkelijk nat worden door gemorst ijs of water.

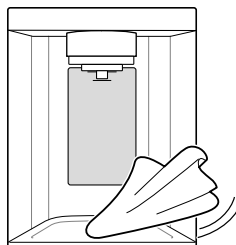

Vullen van de watertank met water

Deze functie is enkel beschikbaar op sommige modellen.

De watertank houdt het water vast dat door de automatische ijsmaker wordt afgegeven of gebruikt om ijs te maken.

- 1 Verwijder de tank van de waterdispenser door deze uit te trekken terwijl u de handgreep vasthoudt.

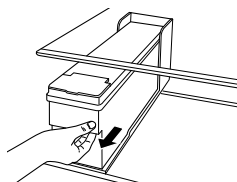

- 2 Open het deksel of de dop van de watertank.

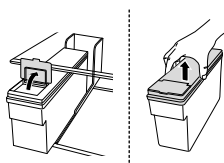

- 3 Vul met gefilterd of schoon gefilterd water tot aan de referentielijn die in de tank van de waterdispenser is aangegeven. (Totale capaciteit: 4,3 l)

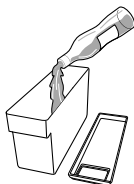

- 4 Sluit na het vullen met water het deksel of de dop van de tank van de waterdispenser.

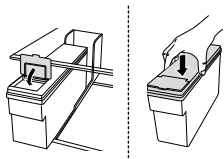

- 5 Plaats de tank van de waterdispenser terug op de koelkastplank.

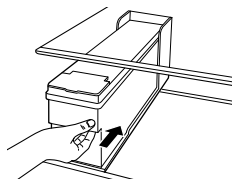

⚠ WAARSCHUWING

- Vul de ijsmaker of de waterdispensertank alleen met drinkwater.
- Vul de watertank niet met andere dranken dan water en vul het niet met warm water.

⚠ LET OP

- Gebruik niet teveel kracht bij het verwijderen of plaatsen van de waterdispensertank, dit kan leiden tot letsel of schade aan het apparaat.
- Kinderen mogen niet in de buurt van de tank van de dispenser komen.

OPMERKING

- Voordat u de waterdispensertank gebruikt na het installeren van het apparaat, dient u deze eerst schoon te maken, alvorens hem met water te vullen.
- Controleer of de waterdispensertank correct is geïnstalleerd op het apparaat. Als de tank niet correct is geïnstalleerd kan dit ervoor zorgen dat er water in het apparaat lekt.
- Als er onvoldoende water in de tank van de waterdispenser zit, kan dit gevolgen hebben voor de grootte en de hoeveelheid van de ijsblokjes en kan dit ertoe leiden dat er geen ijs wordt gemaakt.
- Als er geen water in de waterdispensertank zit, kan de functie voor het doseren van koud water en ijs niet worden gebruikt. Controleer of er water in de waterdispensertank zit en vul indien nodig met water.

- Wacht tenminste 15 seconden voordat u de watertank verwijdert na het aftappen van water of ijs uit de dispenser.
- Het is normaal dat de watertank geluid maakt bij het toevoeren van water aan de dispenser en de automatische ijsmaker. Dit is geen teken van slecht functioneren.

Automatische ijsmaker

Deze functie is enkel beschikbaar op sommige modellen.

Deze functie kan variëren afhankelijk van het gekochte model.

Voor het gebruik van de Op-deur ijsmaker

- De ijsmaker produceert ijs normaal gesproken als ongeveer 48 uur zijn verstreken nadat het apparaat voor het eerst is geïnstalleerd.
- Als de ijsemmer volledig gevuld is met ijs, zal de ijsproductie stoppen.
- Het geluid van vallend ijs in de ijsemmer is normaal.
- Als ijsblokjes voor een lange tijd in de ijsemmer worden opgeslagen, kunnen zij samenklonteren en niet gemakkelijk van elkaar worden gescheiden. Maak in dat geval de ijsemmer leeg en laat vers ijs maken.

⚠ LET OP

- Het is normaal dat er na het vervangen van de waterfilter melkachtig of bewolkt water wordt afgegeven. Deze lucht in het water zal uiteindelijk helder worden en is veilig om te drinken.
- Het eerste afgegeven ijs en water kan deeltjes of geur uit de waterleiding of het waterreservoir bevatten.
- Wanneer er verkleurd ijs wordt afgegeven, controleer dan het waterreservoir en de watervoorziening op een mogelijke oorzaak daarvan. Als het probleem aanhoudt, neem dan contact op met het LG Electronics-klantendienstcentrum. Gebruik het ijs of water niet totdat het probleem is verholpen.

- Raak het gedeelte waaruit het ijs komt of de automatische ijsmaker niet met uw handen of gereedschap aan.
- Tap het ijs in een glas voordat u het vult met water of andere drankjes. Als het ijs wordt afgegeven in een glas waarin al vloeistof zit, zal dit spetteren.
- Gebruik nooit een glas dat uitzonderlijk smal of diep is. Ijs kan vastlopen in de ijsdoorgang en de werking van het apparaat beïnvloeden.
- Houd het glas op een juiste afstand van het gedeelte waaruit het ijs komt. Een glas dat te dicht bij de de uitgang wordt gehouden kan mogelijk verhinderen dat ijs wordt afgegeven.
- Verwijder het ijs in de ijsemmer als u op vakantie gaat of er een langdurige stroomuitval optreedt. Water van smeltend ijs kan vanuit de dispenser op de vloer druppelen.
- Een verpakking met een zeer kleine opening moet zo dicht mogelijk bij de dispenser worden gehouden om morsen te voorkomen.

Op-deur ijsmaker

De automatische ijsmaker kan automatisch 70 - 182 blokjes maken binnen een periode van 24 uur als de omstandigheden gunstig zijn. Deze hoeveelheid kan variëren afhankelijk van de omgeving (omgevingstemperatuur van het apparaat, het aantal keren dat de deur wordt geopend, hoeveelheid opgeslagen voedsel in het apparaat, enz.).

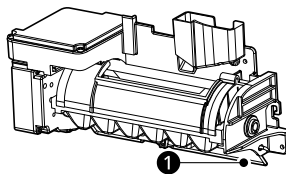

- 1 Automatisch uitschakelen (voelerarm)

Voor gebruik van de diepvries ijsmaker

OPMERKING

- De ijsmaker begint ongeveer 48 uur na de eerste installatie van het apparaat ijs te produceren.
- Gooi de eerste paar partijen ijs na de installatie weg.
- Het geluid van vallend ijs in de ijsemmer is normaal.
- Als de ijsemmer volledig gevuld is met ijs, zal de ijsproductie stoppen.
- De hoeveelheid en de vorm van het ijs kunnen variëren naar gelang van de omgeving (omgevingstemperatuur rond de apparatuur, frequentie waarmee de deur wordt geopend, hoeveelheid voedsel dat in de apparatuur is opgeslagen, waterdruk, etc.).
- Gooi bij stroomuitval het ijs in de ijsemmer weg.

Diepvries ijsmaker (Craft ijs)

Deze functie is enkel beschikbaar op sommige modellen.

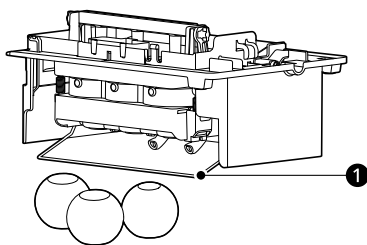

1 Voelerarm

⚠ LET OP

- Plaats geen rond ijs in de binnen-ijsemmer, aangezien dit de ijs- en waterdispenser kan beschadigen.

OPMERKING

- De ijsmaker begint ongeveer 48 uur na de eerste installatie van het apparaat ijs te produceren. Het is mogelijk dat de eerste porties ijs niet rond en helder zijn.
- Na de installatie of vervanging van het waterfilter kunnen de eerste porties ijs half rond zijn of luchtbellen bevatten.
- Als de waterdruk lager is dan 138 kPa (20 psi) of als er een omgekeerd osmosesysteem wordt gebruikt, kan de vorm van het ijs variëren.
- Het ijs kan er troebel uitzien, afhankelijk van de waterkwaliteit op de plaats van installatie en de bedrijfsomstandigheden.
- Gooi eventuele ijssplinters die u in de ijsemmer aantreft weg, aangezien deze zich kunnen hechten aan het ijs dat in de ijsemmer is opgeslagen.
- Na een kortstondige stroomuitval zal het langer duren om de eerste partij ijs te maken, en het ijs zal mogelijk niet rond zijn. Als de stroom voor langere tijd uitvalt, moet u het ijs in de ijsemmer weggooien.
- De **Craft Ice** ijsmaker produceert 1 partij rond ijs (3 stuks) per keer.
- In de **3 ICE** modus, de **Craft Ice** ijsmaker ongeveer elke 26 uur 1 partij rondijs (3 stuks). In de **6 ICE** modus, produceert de **Craft Ice** ijsmaker 2 partijen rond ijs (6 stuks in totaal) in dezelfde periode.
- Voor meer ijs, kiest u de **6 ICE** modus. Voor helderder ijs, kiest u de **3 ICE** modus.
- De tijd die nodig is om ijs te maken kan variëren, afhankelijk van de gebruiksomstandigheden.
- In de ijsemmer kunnen 20 - 30 stukken rond ijs worden opgeslagen.

De ijsemmer verwijderen/ opnieuw monteren

Het ijspistool kan verstopt raken met ijs als alleen het verguisde ijs wordt gebruikt. Verwijder het ijs dat zich ophoopt door het verwijderen van de ijsemmer en het vrijmaken van de doorvoer met een rubberen spatel. Periodiek afnemen van

ijsblokjes kan ook helpen voorkomen dat ijs zich ophoopt.

1 Schakel de automatische ijsmaker uit. Houdt u de knop **Ice On** op het bedieningspaneel gedurende 3 seconden ingedrukt.

2 Houd het deksel van de automatische ijsmaker vast en verwijder het door het naar boven te tillen.

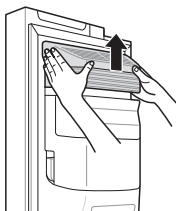

3 Houd de ijsemmer met beide handen vast en trek hem eruit terwijl u hem omhoog tilt. Afhankelijk van het gekochte model is de extra ijsemmer al dan niet bijgeleverd.

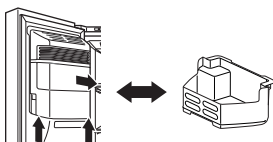

4 Breng de ijsemmer van de deur opnieuw aan in de omgekeerde volgorde waarop u deze verwijderd hebt.

⚠ LET OP

- Raak de mechanische onderdelen van de automatische ijsmaker niet aan met uw hand of een gereedschap. Anders kan dit leiden tot letsel of schade aan het apparaat.
- U mag de automatische ijsmaker niet demonteren, repareren of wijzigen. Deze taken mogen alleen worden uitgevoerd door een servicetechnicus.
- Opgelet: de automatische ijsmaker blijft werken nadat de deur van de vriezer is geopend

wanneer de schakelaar van de automatische ijsmaker in de AAN-positie staat.

- Houd kinderen uit de buurt van de dispenser.
- Wanneer u de ijsemmer terugplaatst, zorg er dan voor dat deze juist wordt gemonteerd. Als de bak wordt gekanteld of scheef staat, kan het zijn dat er omwille van een sensorstoring geen ijs wordt gemaakt.

De ijsmaker aan/uitschakelen

Om de automatische ijsmaker in of uit te schakelen, houdt u de knop **Ice On** op het bedieningspaneel gedurende drie seconden ingedrukt.

⚠ LET OP

- Laat de ijsmaker niet aan staan als de watertoevoer niet is aangesloten. Daardoor kan de ijsmaker beschadigd raken.

Normale geluiden die u kunt horen

- De waterklep van de ijsmaker zoemt als de ijsmaker zich vult met water. Als de knop **Ice On** op **On** staat, zal deze ook zoemen als deze nog niet op de watertoevoer is aangesloten. Zet de knop **Ice On** op **Off** om het zoemen te stoppen.
- U hoort het geluid van ijs dat in de bak valt en water dat door de leidingen stroomt wanneer de ijsmaker bijvult.

Voorbereiden op vakantie

Om de ijsmaker uit te schakelen houdt u de toets **Ice On** drie seconden ingedrukt en zet u de toets **Ice On** op **Off**. Sluit ook de watertoevoer naar het apparaat af.

OPMERKING

- De ijsemmer moet leeg zijn als de knop **Ice On** op **Off** staat.

Als de omgevingstemperatuur onder het vriespunt zakt, laat een gekwalificeerd elektricien dan de watertoevoer afvoeren om ernstige eigendomsschade te voorkomen door overstroming, veroorzaakt door gescheurde waterleidingen of -verbindingen.

InstaView

Deze functie is enkel beschikbaar op sommige modellen.

Gebruik van de InstaView

De **InstaView** laat u zonder het openen van de koelkastdeur zien wanneer uw voorraad van vaak gebruikte producten, zoals drankjes en snacks, klein wordt.

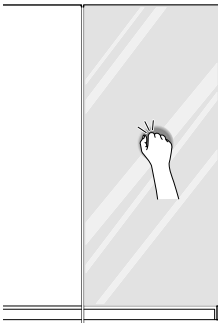

- 1 Klop twee keer op het glas om het LED-lampje in de **InstaView** aan of uit te doen.
- 2 Het LED-lampje schakelt na tien seconden automatisch uit.

OPMERKING

- De **InstaView**-functie wordt gedurende 2 seconden na het sluiten van de linker- of rechterdeur van de vriezer uitgeschakeld.
- Klop dicht bij het midden van het glas. Als u niet dicht bij het midden van het glas klopt, kan het zijn dat de functie **InstaView** niet wordt geactiveerd.

- Klop hard genoeg zodat het kloggeluid hoorbaar is.
 - De **InstaView**-functie kan zichzelf activeren als een hard geluid klinkt in de buurt van de koelkast.
 - Reinig de glazen deur met een droge doek. Om hardnekkige vlekken te verwijderen, kunt u een schone doek licht bevochtigen met lauw water of een glasreiniger. Verstuif de glasreiniger niet rechtstreeks op de glazen deur.
-

Deur-op-deur

Deze functie is enkel beschikbaar op sommige modellen.

Gebruik van de Deur-op-deur

Trek de hendel aan de onderkant van de deur omhoog totdat de Door-in-Door opengaat.

Er is veel bergruimte aan binnenkant van de deur-in-deur en in de vakken, zodat u voedsel op een georganiseerde manier kunt opslaan.

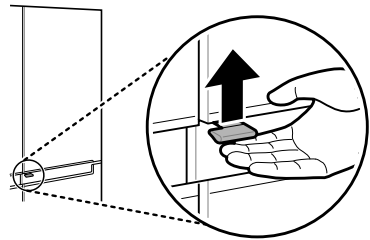

⚠ LET OP

- Open de deur van het apparaat niet wanneer de deur aan de binnenkant open staat of open de deur aan de binnenkant niet wanneer de deur van het apparaat open staat. De deur aan de binnenkant kan tegen de rand van het apparaat botsen en beschadigd raken.
-

Lade

⚠ LET OP

- Maak de laden altijd leeg voordat u ze uitneemt en gebruik beide handen bij het uitnemen en weer monteren.
- Zorg ervoor dat de deuren van de koelkast volledig open zijn voordat u de laden uitneemt en weer aanbrengt.

De verslade gebruiken

Deze functie is enkel beschikbaar op sommige modellen.

De temperatuur in de **Fresh Converter** kan worden ingesteld door de ❶ hendel, die zich aan de voorkant van het compartiment bevindt, in beide richtingen te verschuiven.

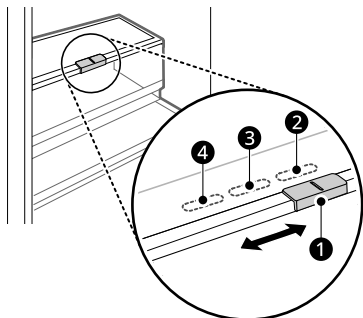

- ❷ Voor het bewaren van vlees
- ❸ Voor het bewaren van vis.
- ❹ Voor het bewaren van groenten. (Aanbevolen)

OPMERKING

- Bewaar groenten en fruit niet in de **Fish** of **Meat**-modus, omdat ze door de lagere temperatuur kunnen bevriezen.

Verwijderen/opnieuw monteren van de laden

- 1 Verwijder de inhoud van de lade. Houd het handvat van de groentelade vast en trek deze er voorzichtig uit.
- 2 Til de groentelade op en verwijder hem door hem naar buiten te trekken.

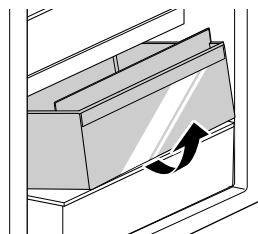

- 3 Plaats de lade opnieuw in de omgekeerde volgorde van het verwijderproces.

Schap

⚠ LET OP

- Glasplaten zijn zwaar. Wees zeer voorzichtig wanneer u ze verwijdert.
- Reinig glasplaten niet met warm water wanneer ze koud zijn. Glasplaten kunnen breken wanneer ze blootgesteld worden aan plotselinge temperatuurveranderingen of schokken.

Verwijderen/opnieuw monteren van de plank

- 1 Kantel de voorkant van het schap omhoog en til het schap recht omhoog.

2 Trek het schap eruit.

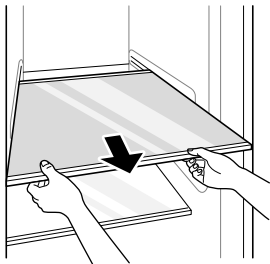

3 Monteer de schappen in de omgekeerde volgorde van het verwijderenproces.

⚠ LET OP

- Zorg ervoor dat de schappen aan beide uiteinden horizontaal staan. Anders kan het schap vallen of kan er voedsel worden gemorst.
-

Deurvak

De deurmand verwijderen/ opnieuw monteren

1 Pak de mand aan beide kanten vast en verwijder de mand door deze omhoog te tillen.

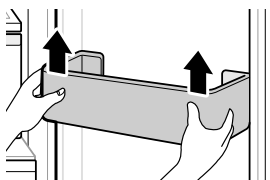

2 Monteer de deurmanden in de omgekeerde volgorde van het verwijderproces.

SMART FUNCTIES

LG ThinQ applicatie

Deze functie is alleen beschikbaar op modellen met Wi-Fi.

Met de **LG ThinQ**-applicatie kunt u via een smartphone verbinding maken met het apparaat.

LG ThinQ toepassing eigenschappen

Communiceer met het apparaat via een smartphone met gebruik van de gemakkelijke smartphone-functies.

Smart Diagnosis

- Als u een probleem ervaart tijdens het gebruik van het apparaat, zal deze smart diagnosis functie u helpen met de diagnose voor het probleem.

Instellingen

- Hiermee kunt u de verschillende opties op het apparaat en in de applicatie instellen.

OPMERKING

- Als u uw draadloze router of wachtwoord wijzigt of van internetprovider verandert, verwijdert u het geregistreerde apparaat uit de **LG ThinQ**-applicatie en registreert u het opnieuw.
- De applicatie kan zonder voorafgaande kennisgeving worden gewijzigd.
- Functies kunnen per model variëren.

De LG ThinQ Applicatie Installeren en een LG Apparaat Aansluiten

Modellen met QR-code

Scan de QR-code die aan het product is bevestigd met de camera of een QR-codelezerapplicatie op uw smartphone.

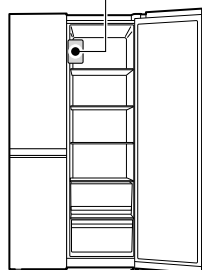

Modellen zonder QR-code

- 1 Op een smartphone zoekt u de **LG ThinQ** - applicatie in de Google Play Store of de Apple App Store en installeert u deze.
- 2 Om u aan te melden, opent u de **LG ThinQ** - applicatie en meldt u zich aan met uw bestaande account of maakt u een nieuw LG-account aan.
- 3 Om uw LG apparaat te verbinden, tikt u op de toevoegen (+) knop op de **LG ThinQ** - applicatie. Om het proces te voltooien, volg je gewoon de instructies van de applicatie.

OPMERKING

- Om de Wi-Fi-verbinding te verifiëren, controleert u of de Wi-Fi-indicator op het controlepaneel aan is.
- Het toestel ondersteunt alleen Wi-Fi-netwerken van 2.4 GHz. Neem contact op met uw internetprovider of raadpleeg de handleiding van uw draadloze router om de netwerkfrequentie te controleren.
- **LG ThinQ** is niet verantwoordelijk voor fouten of problemen met de netwerkverbinding of voor gebreken, een verkeerde werking of fouten die door de netwerkverbinding worden veroorzaakt.
- De omgeving van het draadloosnetwerk kan veroorzaken dat de wifi-verbinding traag is.
- De signaalsterkte wordt zwak als de afstand tussen het apparaat en de draadloze router te groot is. Het is mogelijk dat de verbinding lang duurt of dat de installatie mislukt.
- Indien het apparaat moeilijkheden ondervindt bij het verbinden met het Wifi-netwerk, kan het te ver verwijderd zijn van de router. Koop een Wifi-signaalversterker (bereikvergroter) om de sterkte van het Wifi-signaal te verbeteren.
- Indien de netwerkverbinding niet correct werkt kan de oorzaak liggen bij de Netwerkprovider.
- De omgeving van het thuisnetwerk kan veroorzaken dat er geen- of moeilijk verbinding met de applicatie kan worden gemaakt.
- Als gevolg van problemen met de draadloze signaaloverdracht kan het apparaat niet worden aangesloten. Haal de stekker uit het stopcontact en wacht even voordat u het apparaat weer probeert te gebruiken.
- As de firewall van uw draadloze router is ingeschakeld, schakel deze dan uit of voeg een uitzondering toe.
- De draadloze netwerknaam (SSID) moet een combinatie zijn van Engelse letters en nummers. (Gebruik geen speciale tekens.)
- De gebruikersinterface (UI) van de smartphone kan variëren afhankelijk van het mobiele besturingssysteem (OS) en de fabrikant.
- Het is mogelijk dat u het netwerk niet kunt instellen als het beveiligingsprotocol van de router is ingesteld op **WEP**. Verander het

beveiligingsprotocol in iets anders (**WPA2** wordt aanbevolen) en sluit het product opnieuw aan.

- Om de Wi-Fi functie uit te schakelen, houd de **Wi-Fi** knop gedurende 3 seconden ingedrukt. De Wi-Fi indicator wordt uitgeschakeld.
- Om de Wi-Fi tijdelijk uit te schakelen en het apparaat opnieuw te verbinden of een andere gebruiker toe te voegen, houdt u de **Wi-Fi** knop 3 seconden ingedrukt. Om het apparaat te verbinden, opent u de **LG ThinQ**-applicatie en volgt u de instructies in de applicatie op het scherm.

Informatiebericht over Open Source-software

Om de broncode te verkrijgen onder GPL, LGPL, MPL, en andere open source licenties die de verplichting hebben broncode vrij te geven, die in dit product is opgenomen, en om toegang te krijgen tot alle genoemde licentievoorwaarden, copyrightkennisgevingen en andere relevante documenten, bezoek <https://opensource.lge.com>. LG Electronics zal u tevens open-source code ter beschikking stellen op CD-ROM tegen de kostprijs van verspreiding (zoals de kosten voor media, verzending en handling) na ontvangst van een verzoek per e-mail naar opensource@lge.com. Dit aanbod is geldig voor iedereen die deze informatie ontvangt voor een periode van drie jaar na onze laatste verzending van dit product.

Smart Diagnosis

Gebruik deze functie om u te helpen met diagnosticeren en problemen met uw apparaat op te lossen.

OPMERKING

- Om redenen die niet toe te schrijven zijn aan nalatigheid van LGE, zou de dienst niet kunnen functioneren als gevolg van externe factoren zoals, maar niet beperkt tot, Wi-Fi onbeschikbaarheid, Wi-Fi loskoppeling, lokale app store beleid, of app onbeschikbaarheid.
- De functie kan onderhevig zijn aan verandering zonder voorafgaande kennisgeving en kan een

andere vorm hebben afhankelijk van waar u zich bevindt.

Gebruik van LG ThinQ om problemen te diagnosticeren

Als u een probleem ondervindt met uw Wi-Fi apparaat, kan het probleemoplossende gegevens doorsturen naar een smartphone met behulp van de **LG ThinQ** applicatie.

- Start de **LG ThinQ** applicatie en selecteer de **Smart Diagnosis** functie in het menu. Volg de instructies in de **LG ThinQ** applicatie.

Met behulp van hoorbare diagnose om problemen te diagnosticeren

Volg de onderstaande instructies om de hoorbare diagnosemethode te gebruiken.

- Start de **LG ThinQ** applicatie en selecteer de **Smart Diagnosis** functie in het menu. Volg de instructies voor hoorbare diagnose die zijn opgenomen in de **LG ThinQ** applicatie.

1 Open alle deuren van de koelkast.

2 Houd de telefoon bij de rechterluidsprekeropening.

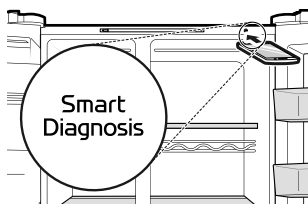

3 Houd de **Super Freeze**-knop drie seconden of langer ingedrukt terwijl u uw telefoon bij de speaker houdt totdat de gegevensoverdracht voltooid is.

4 Nadat de gegevensoverdracht is voltooid, zal de diagnose worden weergegeven in de applicatie.

OPMERKING

- Beweeg de telefoon niet terwijl de tonen worden verzonden voor de beste resultaten.

ONDERHOUD

Reiniging

Algemene reinigingstips

- Het uitvoeren van handmatige ontdooiing, onderhoud of reiniging van het apparaat terwijl het voedsel in de diepvries wordt bewaard, kan de temperatuur van het voedsel verhogen en de houdbaarheid ervan verkorten.
- Reinig regelmatig alle oppervlakken die met levensmiddelen in contact kunnen komen.
- Reinig de binnen- of buitenkant van het apparaat niet met een ruwe borstel, tandpasta of brandbare stoffen. Gebruik geen reinigingsmiddelen die brandbare stoffen bevatten. Dit kan leiden tot verkleuring of beschadiging van het apparaat.
 - Brandbare stoffen: alcohol (ethanol, methanol, isopropylalcohol, isobutylalcohol, enz.), verdunningsmiddelen, bleekmiddel, benzeen, brandbare vloeistoffen, schuurmiddelen, enz.
- Controleer na het reinigen of het netsnoer beschadigd is.

De buitenkant reinigen

- Bij het reinigen van de ventilatieopeningen op de buitenzijde van het apparaat door middel van stofzuigen, moet het netsnoer uit het stopcontact worden getrokken om statische ontlading te voorkomen die de elektronica kan beschadigen of een elektrische schok kan veroorzaken. Regelmatige reiniging van de ventilatiekappen op de achterkant en zijkanten wordt aanbevolen om een betrouwbare en economische werking van de eenheid te behouden.
- Houd de ventilatieopeningen op de buitenzijde van het apparaat schoon. Geblokkeerde ventilatieopeningen kunnen brand of schade aan het apparaat veroorzaken.
- Voor de buitenzijde van het apparaat moet u een schone spons of een zachte doek gebruiken met een zacht wasmiddel in warm water. Gebruik geen schurende of harde reinigingsmiddelen.

Droog grondig met een zachte doek. Gebruik geen vuile doeken wanneer u de roestvrij stalen deuren schoonmaakt. Gebruikt altijd een speciaal daartoe voorziene doek en wrijf af in de richting van de nerven. Dit helpt vlekken en slijtage van het oppervlak verminderen.

De binnenkant schoonmaken

- Bij het verwijderen van een plank of lade in het apparaat, verwijder al het opgeslagen voedsel uit de kast of lade om letsel of schade aan het apparaat te voorkomen. Anders kan er letsel worden veroorzaakt als gevolg van het gewicht van de opgeslagen voedingsmiddelen.
- Maak de planken en laden los en maak ze schoon met water en droog ze daarna voldoende, alvorens ze te vervangen.
- Neem de rubbers van de deur regelmatig af met een natte, zachte handdoek.
- Geknoeid voedsel en vlekken in de deurvakken moeten worden schoongemaakt omdat deze het opslaan van producten nadelig kunnen beïnvloeden en zelfs kunnen zorgen voor beschadigingen.
- Reinig de schappen of containers nooit in de vaatwasser. De onderdelen kunnen vervormd raken als gevolg van de hitte.
- Het automatisch ontdooiingssysteem in het apparaat zorgt ervoor dat er in het vak geen ijs wordt opgebouwd onder normale gebruiksomstandigheden. Gebruikers hoeven het niet handmatig te ontdooien.

Reinigen van het deksel van de condensator

Gebruik een stofzuiger met een borstel om het condensordeksel en de ventilatieopeningen te reinigen. Verwijder het paneel dat de condensatorspoel bedekt niet.

We raden ten eerste aan om dit elke 12 maanden te doen om de efficiëntie te behouden. Als u dit niet doet, kan dit leiden tot verlies van koeling, hoger

energieverbruik en oververhitting van de compressor.

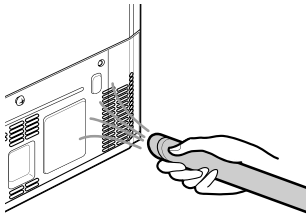

- 3 Droog hem af met een haardroger of door hem aan het zonlicht bloot te stellen. Het filter is herbruikbaar.

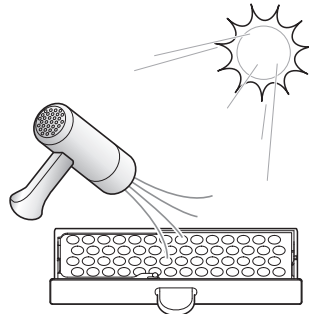

- Om de ontgeurbaarheid te verhogen, wordt er een natuurlijk palmhoutmateriaal aan het filter bevestigd. Als het residu eraf valt, is het niet schadelijk en kan het gemakkelijk met een handdoek of doek worden afgeveegd.

Luchtfilter

Hergebruik van het Luchtfilter

U kunt de geuren die door het Luchtfilter geabsorbeerde geuren verwijderen en opnieuw gebruiken.

- 1 Trek de lade in het onderste compartiment uit.

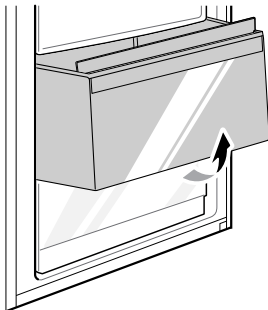

Waterfilter

Deze functie is enkel beschikbaar op sommige modellen.

Voordat u het waterfilter vervangt

⚠ WAARSCHUWING

- Laat kinderen geen toegang hebben tot kleine onderdelen tijdens de installatie van dit product.
- Niet gebruiken met water dat microbiologisch onveilig is of van onbekende kwaliteit zonder adequate desinfectie voor of na het systeem. Systemen die gecertificeerd zijn voor cystereductie mogen worden gebruikt op gedesinfecteerd water dat filterbare cysten kan bevatten.

- 2 Druk op de haak in het bovenste compartiment en haal het Luchtfilter eruit.

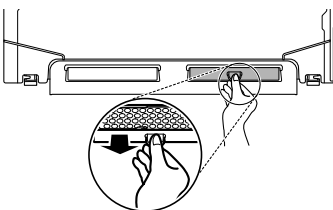

⚠ LET OP

- Als de waterdruk hoger is dan 1 MPa, mag u niet installeren. Als uw waterdruk hoger is dan 1 MPa, moet een drukbegrenzingsklep worden geïnstalleerd. Als u niet zeker weet hoe u uw waterdruk kunt controleren, neem dan contact op met een loodgieter.

⚠ LET OP

- Installeer niet op plaatsen waar waterslag kan voorkomen. Als er sprake is van waterslag, moet u een waterslagbeveiliging installeren. Neem contact op met een loodgieter als u niet zeker weet hoe u deze toestand moet controleren.
- Installeer niet op warmwaterleidingen. De maximale bedrijfstemperatuur van dit filtersysteem is 37,8 °C.
- Bescherm het filter tegen bevriezing. Tap het filter af als de temperatuur onder 4,4 °C daalt.
- Het wegwerffilterpatroon MOET om de 6 maanden worden vervangen, bij de nominale capaciteit of als er een merkbare vermindering van het debiet optreedt.
- Wanneer een terugstroombeveiliging op een watersysteem is geïnstalleerd, moet een apparaat voor het regelen van de druk als gevolg van thermische uitzetting worden geïnstalleerd.
- Zorg ervoor dat alle leidingen en fittingen veilig zijn en geen lekken vertonen.

OPMERKING

- Hoewel de test is uitgevoerd onder standaard laboratoriumomstandigheden, kunnen de werkelijke prestaties variëren.
- Het is essentieel dat de door de fabrikant aanbevolen installatie-, onderhouds- en filtervervangingsprocedures worden uitgevoerd om het product te laten presteren zoals geadverteerd.

Het waterfilter vervangen (Modellen zonder wateraansluiting)

*1 Deze functie is enkel beschikbaar op sommige modellen.

Het filter moet om de 6 maanden worden vervangen of wanneer de indicator aan gaat of de waterautomaat afvoer afneemt.

- Om een vervangende waterfilter te kopen:

- Gebruik de vervangende cartridge: LT1000P, LT1000PC, LT1000PCS of ADQ747935**
- Bezoek uw lokale dealer of distributeur of neem contact op met het LG Electronics klanteninformatiecentrum. Voor meer hulp kunt u onze website bezoeken op lg.com

1 Open de deksel van het waterfilter

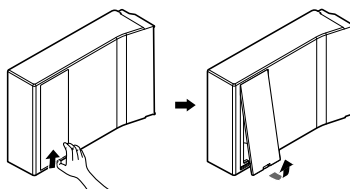

2 Verwijder het wegwerpbare waterfilter.

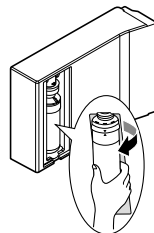

OPMERKING

- Bij vervanging van het waterfilter komt een kleine hoeveelheid water vrij (circa 1 oz. of 25 cc) om af te voeren.
- Wikkel een doek om het voorste deel van het waterfilter om eventueel lekwater op te vangen. Houd het waterfilter na verwijdering rechtop om te voorkomen dat overig water uit het waterfilter loopt.

3 Vervang deze door een nieuw waterfilter. Steek het nieuw filter in de filterkop en draai deze rechtsom tot de pijl op het nieuw filter op een

lijn ligt met de pijl op de filterkop. Draai het filter terug in het vak.

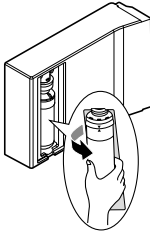

4 Sluit de deksel van het waterfilter.

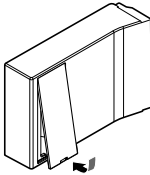

5 Houd de **Water Filter**-knop 3 seconden ingedrukt.

6 Geef ongeveer 5 minuten water om ingesloten lucht en verontreinigingen te verwijderen.

! LET OP

- Het niet vervangen van filters indien vereist of het gebruik van niet LG toegestane waterfilters kan leiden tot lekkage van de filtercartridge en materiële schade.

PROBLEEMOPLOSSING

Voor u service belt

Ijs en water

Symptomen	Mogelijke oorzaken en oplossing
<p>De automatische ijsmachine produceert geen ijs of produceert een kleine hoeveelheid ijs.</p>	<p>Heeft u het apparaat onlangs geïnstalleerd?</p> <ul style="list-style-type: none"> • De ijsmaker produceert op normale wijze ijs ongeveer 48 uur nadat het apparaat is geïnstalleerd. • Als de temperatuur van het koelkastcompartiment te koud is, kan het waterfilter bevroren en de waterstroom naar de ijsmaker blokkeren.
	<p>Heeft u de waterleiding aangesloten op het apparaat en de toevoerklep geopend?</p> <ul style="list-style-type: none"> • Sluit het apparaat aan op de waterleiding en open de toevoerklep compleet.
	<p>Is de watertoevoerslang gebogen?</p> <ul style="list-style-type: none"> • Als de watertoevoerslang gebogen is, kan de waterstroom geblokkeerd raken.
	<p>Heeft u onlangs een grote hoeveelheid ijs afgenomen?</p> <ul style="list-style-type: none"> • Het duurt ongeveer 24 uur om meer ijs te produceren in de automatische ijsker. Even geduld a.u.b.
	<p>Heeft u de ijsmakerschakelaar of de automatische ijsmakerknop op het bedieningspaneel op AAN gezet?</p> <ul style="list-style-type: none"> • Druk I op de automatische ijsmakerschakelaar of schakel ON in voor de automatische ijsmakerknop op het bedieningspaneel. (Ga voor meer informatie over het gebruik, naar de LG Electronics-website of maak gebruik van uw smart-apparaat.)
	<p>Wordt de temperatuur van de diepvries te hoog?</p> <ul style="list-style-type: none"> • Als de ingestelde temperatuur te warm is, zal het ijs langzaam of helemaal niet worden geproduceerd. Stel de diepvriestemperatuur in op -18 °C gedurende normale werking van de automatische ijsmaker.
	<p>Heeft u de apparaatdeur vaak geopend?</p> <ul style="list-style-type: none"> • Als u de deur van het apparaat vaak opent, zal koude lucht ontsnappen, wat de snelheid van de ijsproductie verlaagt. Open en sluit de deur van het apparaat niet te vaak.
	<p>Is de deur van het apparaat volledig gesloten?</p> <ul style="list-style-type: none"> • Als de deur van het apparaat niet volledig gesloten is, zal de temperatuur van de diepvries verhogen, wat de ijsproductiesnelheid zal vertragen. Sluit de deur van het apparaat volledig.

Symptomen	Mogelijke oorzaken en oplossing
Er komt geen ijs uit.	<p>Kunt u het geluid niet horen van het ijs dat eruit komt?</p> <ul style="list-style-type: none"> • Selecteer op het bedieningspaneel afwisselend de modi voor ijsblokjes en vergruisd ijs om het ijs eruit te laten komen.
	<p>Is de ijspassage geblokkeerd? (U kunt de ijspassage controleren door de ijsemmer los te maken.)</p> <ul style="list-style-type: none"> • Het ijs komt er niet goed uit wanneer de ijspassage geblokkeerd is. Controleer het ijs en maak de ijspassage regelmatig schoon.
Er komt geen water uit.	<p>De toevoerlep kan worden afgesloten. (Alleen voor modellen met wateraansluiting)</p> <ul style="list-style-type: none"> • Open de watertoevoerlep. • Controleer als de temperatuur van het koelkastcompartiment te koud is, want het waterfilter bevroren en de waterstroom naar de dispenser blokkeren.
	<p>De watertank kan leeg zijn. (Alleen voor modellen zonder wateraansluiting)</p> <ul style="list-style-type: none"> • Vul de watertank.
	<p>Is de watertoevoerlep gesloten? (Alleen voor modellen met wateraansluiting)</p> <ul style="list-style-type: none"> • Open de watertoevoerlep.
	<p>Gebruikt u ongefilterd water?</p> <ul style="list-style-type: none"> • Ongefilterd water kan een groot aantal verschillende zware metalen of vreemde stoffen bevatten, zodat het mogelijk de filter in het beginstadium verstopt, ongeacht de levensduur van de filter.
Het water smaakt vreemd.	<p>Is de smaak van het water verschillend in vergelijking tot de smaak van het water uit de vorige waterzuiveraar?</p> <ul style="list-style-type: none"> • Is het gezuiverde water of het gekoelde water gedurende langere tijd niet gebruikt?
	<p>Is het al lang geleden dat u de filter hebt geïnstalleerd en vervangen?</p> <ul style="list-style-type: none"> • Als een verlopen filter wordt gebruikt, kan het zuiveringsrendement afnemen. Het wordt aanbevolen om de filter te vervangen volgens de filtervervangingsperiode.
	<p>Heeft u de filter goed uitgespoeld in de eerste fase na de installatie?</p> <ul style="list-style-type: none"> • Bij het voor de eerste keer plaatsen of vervangen van de filter, moet u de lucht en het geactiveerde koolstofresidu van de binnenkant van de filter verwijderen. Gebruik het apparaat na het afnemen en aftappen van ongeveer 5 liter van gezuiverd water van de dispenser door op de waterdispenserhendel te drukken. (Geactiveerde koolstof is ongevaarlijk voor de mens.)

Symptomen	Mogelijke oorzaken en oplossing
Het water smaakt vreemd.	<p>Is het gezuiverde water of het gekoelde water gedurende langere tijd niet gebruikt?</p> <ul style="list-style-type: none"> De smaak van oud water kan veranderen vanwege bacteriegroei. Gebruik het apparaat na het afnemen en aftappen van ongeveer 5 liter (ongeveer 3 minuten) van de waterdispenser.

Koeling

Symptomen	Mogelijke oorzaken en oplossing
Het product koelt of vriest niet.	<p>Is er een stroomonderbreking?</p> <ul style="list-style-type: none"> Controleer of andere apparaten werken.
	<p>De stekker van het apparaat is verwijderd uit het stopcontact.</p> <ul style="list-style-type: none"> Stop de stekker goed in het stopcontact.
	<p>Er kan een zekering in uw huis zijn gesprongen of de installatieautomaat is geactiveerd. Of het apparaat is aangesloten op een GFCI-stopcontact (Aardlekschakelaar) en de installatieautomaat van het stopcontact is geactiveerd.</p> <ul style="list-style-type: none"> Controleer de elektriciteitskast en vervang de zekering of reset de stroomonderbreker. Verhoog nooit de capaciteit van de zekering. Als het probleem overbelasting van de stroomkring is, laat dit dan verhelpen door een gekwalificeerd elektricien. Reset de installatieautomaat op de GFCI. Neem contact op met een elektricien als het probleem zich blijft voordoen.
Er is slechte koeling of bevrozing.	<p>Is de temperatuur van koelkast of diepvries ingesteld op de warmste instelling?</p> <ul style="list-style-type: none"> Stel de temperatuur van de koelkast of vriezer in op een koudere instelling.
	<p>Staat het apparaat in direct zonlicht of staat het in de buurt van een warmtegenererend voorwerp, zoals een oven of kachel?</p> <ul style="list-style-type: none"> Controleer de installatie omgeving en installeer het product opnieuw uit de buurt van warmtegenererende voorwerpen.
	<p>Hebt u warm eten opgeslagen zonder het eerst te koelen?</p> <ul style="list-style-type: none"> Koel het warme eten eerst af voordat u het in de koelkast of diepvries zet.
	<p>Hebt u er te veel eten in gezet?</p> <ul style="list-style-type: none"> Zorg dat er voldoende ruimte is tussen het voedsel.
	<p>Zijn de deuren van het apparaat volledig gesloten?</p> <ul style="list-style-type: none"> Sluit de deur volledig en zorg ervoor dat opgeslagen voedsel niet vastzit in de deur.

Symptomen	Mogelijke oorzaken en oplossing
Er is slechte koeling of bevrozing.	<p>Is er voldoende ruimte rondom het apparaat?</p> <ul style="list-style-type: none"> • Pas de installatiepositie aan om voldoende ruimte rondom het apparaat te maken.
Het apparaat bevat een slechte geur.	<p>Is de temperatuur van koelkast of diepvries ingesteld op de warmste instelling?</p> <ul style="list-style-type: none"> • Stel de temperatuur van de koelkast of vriezer in op een koudere instelling.
	<p>Hebt u er voedsel in gezet met een sterke geur?</p> <ul style="list-style-type: none"> • Bewaar voedsel met een sterke geur in gesloten containers.
	<p>Er zijn misschien groenten of fruit slecht geworden in de lade.</p> <ul style="list-style-type: none"> • Gooi rotte groenten weg en reinig de groentelade. Bewaar groenten niet te lang in de groentelade.

Condensatie & vorst

Symptomen	Mogelijke oorzaken en oplossing
Er is condensatie in het apparaat of op de bodem van de groenteladedeksel.	<p>Hebt u warm eten opgeslagen zonder het eerst te koelen?</p> <ul style="list-style-type: none"> • Laat heet voedsel eerst afkoelen vooraleer het in de koelkast of de diepvriezer te plaatsen.
	<p>Hebt u de apparaatdeur open gelaten?</p> <ul style="list-style-type: none"> • Hoewel de condensatie snel zal verdwijnen nadat u de apparaatdeur sluit, kunt u het apparaat droogwrijven met een droge doek.
	<p>Hebt u de apparaat deur te vaak geopend en gesloten?</p> <ul style="list-style-type: none"> • Er kan condensatie worden gevormd als gevolg van het temperatuurverschil van buitenaf. Veeg het vocht weg met een droge doek.
	<p>Hebt u warm of vochtig voedsel in het apparaat gelegd, zonder dit af te sluiten in een container?</p> <ul style="list-style-type: none"> • Bewaar voedsel in een afgedekte of gesloten container.
Er is ijsvorming in de diepvries.	<p>Deuren kunnen niet goed gesloten zijn.</p> <ul style="list-style-type: none"> • Controleer of het voedselproduct in het apparaat de deur blokkeert en controleer of de deur goed gesloten is.
	<p>Hebt u warm eten opgeslagen zonder het eerst te koelen?</p> <ul style="list-style-type: none"> • Koel het warme eten eerst af voordat u het in de koelkast of diepvries zet.
	<p>Is de luchtaanvoer of -afvoer van de diepvries verstopt?</p> <ul style="list-style-type: none"> • Controleer of de luchttoevoer of -uitvoer niet is geblokkeerd, zodat de lucht binnenin kan circuleren.

Symptomen	Mogelijke oorzaken en oplossing
Er is ijsvorming in de diepvries.	<p>Is de diepvries te vol?</p> <ul style="list-style-type: none"> Zorg voor voldoende ruimte tussen de items.
Er heeft zich vorst of condens gevormd binnen of buiten het apparaat.	<p>Hebt u de apparaatdeur vaak geopend en gesloten of is de apparaatdeur niet goed gesloten?</p> <ul style="list-style-type: none"> Er kan zich vorst of condens vormen als de buitenlucht binnendringt in het apparaat.
	<p>Is de installatieomgeving vochtig?</p> <ul style="list-style-type: none"> Condensatie kan op de buitenzijde van het apparaat verschijnen wanneer het installatiegebied te vochtig is of op vochtige dagen, zoals een regenachtige dag. Veeg al het vocht weg met een droge doek.
De zijkant of voorkant van het apparaat is warm.	<p>Er zijn anticondensleidingen aangebracht op deze gebieden van het apparaat om condensatie die zich rond de deur kan ontwikkelen te reduceren.</p> <ul style="list-style-type: none"> De warmte-uitlaatbuis voor het voorkomen van condensatie, is geïnstalleerd op de voorkant en de zijkant van het apparaat. Misschien voelt die bijzonder warm aan direct nadat het apparaat is geïnstalleerd of in de zomer. U kunt er zeker van zijn dat dit geen probleem is maar vrij normaal.
Er is water aan de binnen- of buitenkant van het apparaat.	<p>Is er waterlekkage rond het apparaat?</p> <ul style="list-style-type: none"> Controleer of er water is gelekt uit een gootsteen of een andere plaats.
	<p>Ligt er water op de bodem van het apparaat?</p> <ul style="list-style-type: none"> Controleer of het water uit ontdooide diepvriesproducten of een gebroken of gevallen container komt.

Onderdelen & functies

Symptomen	Mogelijke oorzaken en oplossing
De apparaatdeur is niet goed gesloten.	<p>Leunt het apparaat naar voren?</p> <ul style="list-style-type: none"> Pas de voorste poten aan om de voorkant iets te verhogen.
	<p>Zijn de planken correct gemonteerd?</p> <ul style="list-style-type: none"> Plaats de planken terug als dat nodig is.
	<p>Hebt u de deur met grote kracht gesloten?</p> <ul style="list-style-type: none"> Als u te veel kracht of snelheid gebruikt bij het sluiten van de deur, kan deze kort open blijven voor het sluiten. Zorg ervoor dat u de deur niet dichtslaat. Doe de deur voorzichtig dicht.

Symptomen	Mogelijke oorzaken en oplossing
Het is moeilijk de apparaatdeur te openen.	<p>Hebt u de deur geopend direct nadat u deze hebt gesloten?</p> <ul style="list-style-type: none"> Als u probeert de apparaatdeur te openen binnen 1 minuut nadat deze is gesloten, te openen, kan dit moeilijk gaan als gevolg van de druk in het apparaat. Probeer de deur van het apparaat na een paar minuten weer te openen, zodat de druk aan de binnenkant stabiliseert.
De lamp aan de binnenkant van het apparaat kan niet worden ingeschakeld.	<p>Lamp defect</p> <ul style="list-style-type: none"> Sluit de deur en open ze opnieuw. Als de lamp niet inschakelt, moet u contact opnemen met het LG Electronics klanten informatiecentrum. U mag de lamp niet proberen verwijderen.

Geluiden

Symptomen	Mogelijke oorzaken en oplossing
Het apparaat is luidruchtig en maakt abnormale geluiden.	<p>Is het apparaat geïnstalleerd op een zwakke vloer of onjuist genivelleerd?</p> <ul style="list-style-type: none"> Installeer het apparaat op een stevige en vlakke vloer.
	<p>Raakt de achterkant van het apparaat de muur?</p> <ul style="list-style-type: none"> Pas de installatiepositie aan om voldoende ruimte rondom het apparaat vrij te maken.
	<p>Liggen er voorwerpen verspreid achter het apparaat?</p> <ul style="list-style-type: none"> Verwijder de verspreid liggende voorwerpen achter het apparaat.
	<p>Ligt er iets bovenop het apparaat?</p> <ul style="list-style-type: none"> Verwijder het voorwerp dat op het apparaat ligt.
Klikgeluiden	<p>De ontdooieregeling klikt wanneer de automatische ontdooiing begint en eindigt. De thermostaat (of regeling van het apparaat op sommige modellen) klikt ook als deze wordt in- of uitgeschakeld.</p> <ul style="list-style-type: none"> Normale functie
Ratelende geluiden	<p>Ratelende geluiden kunnen afkomstig zijn van de stroom van het apparaat, de waterleiding aan de achterkant van het apparaat (alleen voor modellen met wateraansluiting) of voorwerpen die rond het apparaat zijn opgeslagen.</p> <ul style="list-style-type: none"> Normale functie
	<p>Apparaat staat niet waterpas op de vloer.</p> <ul style="list-style-type: none"> De vloer is zwak of oneffen of de stelpoten moeten worden aangepast. Raadpleeg het gedeelte Deuruitlijning.
	<p>Apparaat met een compressor werd verplaatst tijdens het gebruik.</p> <ul style="list-style-type: none"> Normale werking. Als de compressor na 3 minuten niet stopt met rammelen, zet dan het apparaat uit en dan weer aan.

Symptomen	Mogelijke oorzaken en oplossing
Suizende geluiden	Verdamperventilator circuleert lucht door het apparaat en het vriesvak. <ul style="list-style-type: none"> • Normale functie
	De condensorventilator forceert de lucht over de condensor. <ul style="list-style-type: none"> • Normale functie
Gorgelende geluiden	Koelmiddel stroomt in het koelsysteem. <ul style="list-style-type: none"> • Normale functie
Tikkende geluiden	Contractie en uitbreiding van de binnenwanden door veranderingen in temperatuur. <ul style="list-style-type: none"> • Normale functie
Vibreren	Indien de zij- of achterkant van het apparaat een kast of wand raakt, kunnen sommige van de normale trillingen hoorbaar zijn. <ul style="list-style-type: none"> • Om de ruis te verwijderen, zorgt u dat de zij- en achterkanten geen contact maken met muur of kast.

Wi-Fi

Symptomen	Mogelijke oorzaken en oplossing
Uw huishoudtoestel en smartphone zijn niet verbonden met het WiFi-netwerk.	Het WiFi-wachtwoord waarmee u verbinding probeert te maken is onjuist. <ul style="list-style-type: none"> • Zoek het WiFi-netwerk waarmee uw smartphone verbonden is en verwijder het, registreer daarna uw toestel op LG ThinQ.
	Mobiele gegevens voor uw smartphone is ingeschakeld. <ul style="list-style-type: none"> • Schakel Mobiele gegevens uit op uw smartphone en registreer het toestel via het WiFi-netwerk.
	De naam van het draadloze netwerk (SSID) is foutief ingesteld. <ul style="list-style-type: none"> • De draadloze netwerknaam (SSID) moet een combinatie zijn van Engelse letters en nummers. (Gebruik geen speciale tekens.)
	De frequentie van de router is niet 2.4 GHz. <ul style="list-style-type: none"> • Enkel een frequentie van de router van 2.4 GHz wordt ondersteund. Stel de draadloze router in op 2.4 GHz en verbind het toestel met de draadloze router. Raadpleeg uw internetprovider of de fabrikant van de router om de frequentie van de router te controleren.
	De afstand tussen het toestel en de router is te groot. <ul style="list-style-type: none"> • Als de afstand tussen het toestel en de router te groot is kan het signaal zwak zijn en wordt de verbinding mogelijk onjuist geconfigureerd. Verplaats de router zodat deze zich dichterbij het toestel bevindt.

Klantenservice

Contact opnemen met de klantenservice van LG Electronics.

- Voor meer informatie over geautoriseerde servicecentra van LG gaat u naar www.lg.com.
- Het is alleen gekwalificeerd onderhoudspersoneel van door LG geautoriseerde servicecentra toegestaan om het apparaat te demonteren, repareren of wijzigen.
- Dit koelapparaat heeft een garantie van minimaal 24 maanden.
- Reserveonderdelen vermeld in verordening EU 2019/2019 zijn gedurende 7 jaar verkrijgbaar (alleen deuropakkingen zijn gedurende 10 jaar verkrijgbaar).
- Om reserveonderdelen te bestellen, neemt u contact op met een LG Electronics klantinformatiecentrum of raadpleegt u onze website op www.lg.com.

OPMERKING

- Verordening EU 2019/2019, geldig vanaf 1 maart 2021, heeft betrekking op de energie-efficiëntieclassen van verordening EU 2019/2016.
- Ga voor meer informatie over de energie-efficiëntie van het apparaat naar <https://eprel.ec.europa.eu> en zoek op de modelnaam (geldig vanaf 1 maart 2021).
- Scan de QR-code op het energielabel van het apparaat. Deze is voorzien van een weblink met informatie die betrekking heeft op de prestaties van het apparaat in de EU EPREL-database. Bewaar het energielabel om te kunnen raadplegen, evenals alle andere documenten die met het apparaat zijn meegeleverd (geldig vanaf 1 maart 2021).
- De modelnaam bevindt zich op het typeplaatje van het apparaat.
- Dit product is uitgerust met een lichtbron met een energie-efficiëntieklasse van G.

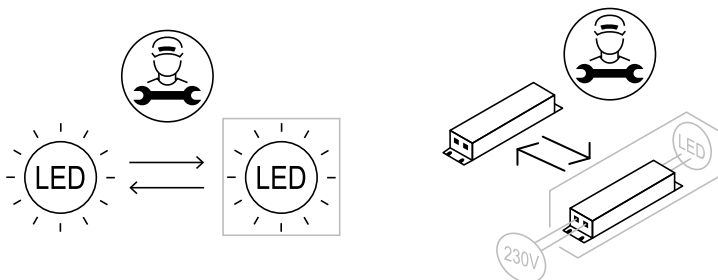

BIJLAGE

ZORG VOOR HET MILIEU

Verwijdering van uw oude apparaat



ENGLISH

Disposal of Your Old Appliance

- This crossed-out wheeled bin symbol indicates that waste electrical and electronic products (WEEE) should be disposed of separately from the municipal waste stream.
- Old electrical products can contain hazardous substances so correct disposal of your old appliance will help prevent potential negative consequences for the environment and human health. Your old appliance may contain reusable parts that could be used to repair other products, and other valuable materials that can be recycled to conserve limited resources.
- You can take your appliance either to the shop where you purchased the product, or contact your local government waste office for details of your nearest authorised WEEE collection point. For the most up to date information for your country please see www.lg.com/global/recycling.

БЪЛГАРСКИ

Изхвърляне на стария уред

- Символът със зачертаня контейнер показва, че отпадъците от електрическо и електронно оборудване (ОЕЕО) трябва да се изхвърлят отделно от битовите отпадъци.

- Старите електрически продукти могат да съдържат опасни вещества и правилното изхвърляне на Вашия уред ще помогне за предотвратяване на негативните последиствия за околната среда и човешкото здраве. Вашият стар уред може да съдържа части за многократна употреба, които биха могли да бъдат използвани за ремонт на други продукти, както и други ценни материали, които могат да бъдат рециклирани с цел запазване на ограничените ресурси.
- Можете да занесете Вашия уред или в магазина, от който сте го закупили или можете да се свържете с местния държавен офис за отпадъците, за да получите информация за най-близкия разрешен ОЕЕО пункт за събиране на отпадъци. За най-актуална информация от Вашата държава, моля, погледнете тук: www.lg.com/global/recycling

CATALÀ

Eliminació de l'aparell antic

- Aquest símbol d'un contenidor ratllat indica que els residus de productes elèctrics i electrònics (RAEE) s'han d'eliminar per separat de la resta de residus municipals.
- Els productes elèctrics antics poden contenir substàncies perilloses, de manera que l'eliminació correcta del vostre aparell antic ajudarà a prevenir possibles conseqüències negatives per al medi ambient i la salut humana. El vostre aparell antic pot contenir peces reutilitzables que es podrien utilitzar per reparar altres productes, i altres materials valuosos que es poden reciclar per conservar recursos limitats.
- Podeu portar el vostre aparell a la botiga on el va comprar, o bé posar-vos en contacte amb l'oficina de residus de la vostra administració local per tal d'obtenir informació sobre el vostre punt de recollida de RAEE autoritzat més proper. Per obtenir la informació més actualitzada del vostre país, consulteu www.lg.com/global/recycling.



- Du kan enten tage apparatet til den butik hvor du købte det, eller kontakte dit lokale affaldskontor angående oplysninger om det nærmeste, autoriserede WEEE-samlepunkt. Find de sidste nye oplysninger for dit land på www.lg.com/global/recycling

ČEŠTINA

Likvidace starého přístroje

- Tento symbol přeškrtnutého koše značí, že odpad z elektrických a elektronických výrobků (WEEE) je nutné likvidovat odděleně od linky komunálního odpadu.
- Staré elektrické výrobky mohou obsahovat nebezpečné látky, takže správná likvidace starých přístrojů pomůže zabránit potenciálním negativním důsledkům pro životní prostředí a lidské zdraví. Staré přístroje mohou obsahovat znovu použitelné díly, které lze použít k opravě dalších výrobků a další cenné materiály, které lze recyklovat a šetřit tak omezené zdroje.
- Spotřebič můžete zanešt buď do obchodu, kde jste ho zakoupili nebo se obrátit na místní správu komunálních odpadů, kde získáte podrobné informace o autorizovaném sběrném místě WEEE. Pro poslední aktuální informace z vaší země si prosím prostudujte web www.lg.com/global/recycling

DANSK

Bortskaffelse af dit gamle apparat

- Dette symbol med en affaldsspand med kryds over angiver at elektrisk og elektronisk affald (WEEE) skal bortskaffes og genbruges korrekt, adskilt fra kommunens husholdningsaffald.
- Gamle elektriske produkter kan indeholde farlige stoffer, så når du bortskaffer dit gamle apparat på korrekt vis, hjælper du med at forhindre mulige negative konsekvenser for miljø og mennesker. Dit gamle apparat kan indeholde dele som kan genbruges, fx til at reparere andre produkter, eller værdifulde materialer som kan genbruges og derved begrænse spild af værdifulde ressourcer.



DEUTSCH

Entsorgung Ihrer Altgeräte

- Das durchgestrichene Symbol eines fahrbaren Abfallbehälters weist darauf hin, dass Elektro- und Elektronik-Produkte (WEEE) getrennt vom Hausmüll entsorgt werden müssen. Bitte entsorgen Sie Altgeräte getrennt von anderem Abfall und bringen Sie diese zu einer ausgewiesenen Sammelstelle für das Recycling von elektrischen und elektronischen Geräten. Falls die Geräte Batterien oder Lampen enthalten, die vom Endverbraucher ohne Beschädigung leicht entnommen werden können, trennen Sie diese bitte vor der Entsorgung von den Hauptgeräten, es sei denn, Sie möchten, dass die alten Geräte wiederverwendet werden (alte Batterien und Lampen werden getrennt gesammelt). Bitte beachten Sie auch, dass Sie persönlich dafür verantwortlich sind, personenbezogene Daten auf dem Gerät zu löschen, bevor Sie Ihre Geräte entsorgen.
- Alte elektrische Produkte können gefährliche Substanzen enthalten, die eine korrekte Entsorgung dieser Altgeräte erforderlich machen, um schädliche Auswirkungen auf die Umwelt und die menschliche Gesundheit zu vermeiden. Ihre ausgedienten Geräte können wiederverwendbare Teile enthalten, mit denen möglicherweise andere Produkte repariert werden können, aber auch sonstige wertvolle Materialien enthalten, die zur Schonung knapper Ressourcen recycelt werden können.
- Sie können Ihr Gerät entweder in den Laden zurückbringen, in dem Sie das Produkt ursprünglich erworben haben oder Sie kontaktieren Ihre Gemeindeabfallstelle für Informationen über die nächstgelegene autorisierte WEEE Sammelstelle. Bitte beachten Sie, dass einige* Vertrieber verpflichtet sind :
 - bei der Abgabe eines neuen Elektro- oder Elektronikgerätes an einen Endnutzer ein Altgerät des Endnutzers der gleichen Geräteart unentgeltlich zurückzunehmen, und

- Altgeräte, die in keiner äußeren Abmessung größer als 25 Zentimeter sind, im Einzelhandelsgeschäft oder in unmittelbarer Nähe hierzu unentgeltlich zurückzunehmen; Wenn Offline oder Online Händler Neugeräte an Privathaushalte liefern, sind sie verpflichtet, Altgeräte direkt bei diesen abzuholen oder Rückgabemöglichkeiten in zumutbarer Entfernung anzubieten. Daher empfehlen wir Ihnen sich für weitere Informationen an Ihren Händler zu wenden.
- LG Electronic Deutschland GmbH ist ordnungsgemäß als Hersteller in Deutschland registriert. Damit trägt LG deutschlandweit zur Sammlung von Elektro- und Elektronik-Altgeräten bei, die Sie in kommunalen Getrenntsammlstellen abgeben. Die aktuellsten Informationen finden Sie unter: www.lg.com/global/recycling oder <https://www.lg.com/de/support/altgeraete-rueckgabe>.
 - * Vertrieber mit einer Verkaufsfläche für Elektro- und Elektronikgeräte von mindestens 400 Quadratmetern sowie Vertrieber von Lebensmitteln mit einer Gesamtverkaufsfläche von mindestens 800 Quadratmetern, die Elektro- und Elektronikgeräte anbieten



ΕΛΛΗΝΙΚΑ

Απόρριψη της παλιάς σας συσκευής

- Αυτό το διαγραμμένο σύμβολο του τροχοφόρου κάδου υποδεικνύει ότι τα απόβλητα ηλεκτρικών και ηλεκτρονικών εξοπλισμών (ΑΗΗΕ) πρέπει να απορρίπτονται χωριστά από τα γενικά οικιακά απορρίμματα.
- Τα παλιά ηλεκτρικά προϊόντα μπορεί να περιέχουν επικίνδυνες ουσίες και ως εκ τούτου η σωστή απόρριψη της παλιάς σας συσκευής αποτρέπει ενδεχόμενες αρνητικές συνέπειες για το περιβάλλον και την ανθρώπινη υγεία. Η παλιά σας συσκευή μπορεί να περιέχει επαναχρησιμοποιήσιμα ανταλλακτικά που θα μπορούσαν να χρησιμοποιηθούν για την επισκευή άλλων προϊόντων, καθώς και άλλα υλικά αξίας που μπορούν να ανακυκλωθούν για εξοικονόμηση των περιορισμένων φυσικών πόρων.
- Μπορείτε να πάτε τη συσκευή σας, είτε στο κατάστημα από το οποίο αγοράσατε το προϊόν, ή να επικοινωνήσετε με το τοπικό γραφείο απορριμμάτων για λεπτομέρειες σχετικά με το πλησιέστερο εγκεκριμένο σημείο συλλογής ΑΗΗΕ (Απόβλητα Ηλεκτρικών και Ηλεκτρονικών Εξοπλισμών). Για τις πιο πρόσφατες πληροφορίες για τη χώρα σας επισκεφθείτε τη διεύθυνση www.lg.com/global/recycling

ESPAÑOL

Símbolo para marcar AEE

- El símbolo del contenedor de basura tachado con un aspa indica que la recogida separada de aparatos eléctricos y electrónicos (AEE) debe realizarse de manera separada.

- Los productos eléctricos antiguos pueden contener sustancias peligrosas de modo que la correcta eliminación del antiguo aparato ayudará a evitar posibles consecuencias negativas para el medio ambiente y para la salud humana. El antiguo aparato puede contener piezas reutilizables que podrían utilizarse para reparar otros productos y otros materiales valiosos que pueden reciclarse para conservar los recursos limitados.
- Este producto contiene pilas y/o acumuladores. Siempre que no sea necesaria la intervención de un profesional cualificado para ello, y antes del depósito final del producto en las instalaciones de recogida selectiva, usted debe extraer las pilas y acumuladores de forma segura y separadamente para su adecuada gestión.
- Puede llevar el aparato a cualquiera de los centros autorizados para su recogida. Para obtener la información más actualizada para su país por favor visite www.lg.com/global/recycling

EESTI

Vana seadme hävitamine

- Läbikriipsutatud ristiga prügikasti sümbol tähendab, et elektri- ja elektroonikaseadmete (WEEE) jäätmed tuleb kõrvaldada olmeprügist eraldi.
- Vanad elektriseadmed võivad sisaldada ohtlikke koostisosi, seega aitab prügi nõuetekohane hävitamine vältida võimalikku negatiivset mõju loodusele ja inimeste tervisele. Teie kasutatud seade võib sisaldada taaskasutatavaid osi, millega saab parandada teisi seadmeid ning muid väärtuslikke materjale, mida saab taaskasutada, et säilitada piiratud ressursse.
- Saate viia oma seadme kas kauplusse, kust see on ostetud või võtta ühendust kohaliku prügiveo ettevõttega, et saada lisainfot oma lähima WEEE jäätmete kogumiskoha kohta. Kõige ajakohasemat infot oma riigi kohta vaadake www.lg.com/global/recycling



SUOMI

Vanhan laitteesi hävittäminen

- Tämä yliristitettu jäteastian merkki ilmaisee, että sähkö- ja elektronikkalaitteiden jätteet (WEEE) tulee pitää erillään kotitalousjätteestä ja viedä kunnalliseen kierrätyskeskukseen.
- Vanhat sähkötuotteet voivat pitää sisällään vaarallisia aineita, joten loppuun käytetyn laitteen oikea hävittäminen ehkäisee ympäristö- ja terveyshaittoja. Vanha laitteesi saattaa pitää sisällään uudelleen käytettäviä osia, joita voidaan käyttää korjaamaan muita tuotteita, sekä arvokkaita materiaaleja, joita voidaan kierrättää rajoitettujen resurssien säästämiseksi.
- Voit viedä laitteesi joko liikkeeseen, josta hankit tuotteen, tai ottaa yhteyttä paikallishallintosi ympäristötoimistoon koskien lähintä valtuutettua WEEE -keräyspistettä. Kaikkein viimeisimmät tiedot koskien maatasi, ks. osoitteessa www.lg.com/global/recycling

FRANÇAIS

Recyclage de votre ancien appareil

- Ce symbole de poubelle barrée d'une croix indique que votre équipement électrique et électronique (EEE) ne doit pas être jeté avec les ordures ménagères. Il doit faire l'objet d'un tri et d'une collecte sélective séparée.
- Les équipements électriques que vous jetez peuvent contenir des substances dangereuses. Il est donc important de les jeter de façon appropriée afin d'éviter des impacts négatifs sur l'environnement et la santé humaine. L'équipement que vous jetez peut également contenir des pièces réutilisables pour la réparation d'autres produits ainsi que des matériaux précieux pouvant être recyclés pour préserver les ressources de la planète.

- Vous pouvez rapporter votre appareil au commerçant qui vous l'a vendu ou contacter votre collectivité locale pour connaître les points de collecte de votre EEE. Vous trouverez également des informations à jour concernant votre pays en allant sur www.quefairedemesdechets.fr

HRVATSKI

Zbrinjavanje starog uređaja

- Ovaj simbol prekrizene kante za smeće na kotačićima označava kako se otpadni električni i električni proizvodi (WEEE) moraju zbrinjavati odvojeno od komunalnog otpada.
- Dotrajali električni proizvodi mogu sadržavati opasne tvari stoga će ispravno zbrinjavanje vaših dotrajalih uređaja pomoći u sprječavanju potencijalnih negativnih posljedica na okoliš i ljudsko zdravlje. Vaš dotrajao uređaj može sadržavati dijelove koji se mogu ponovo iskoristiti za popravak drugih proizvoda te druge vrijedne materijale koji se mogu reciklirati i tako sačuvati ograničene resurse.
- Ovisno o razini smetnje / štete i dobi stavke, stari proizvodi mogu se popraviti za više radnog života koji će sprječiti izbjegli otpada. Proizvodi koji nisu prikladni za ponovnu uporabu može se reciklirati da se oporavim vrijedne resurse i pomoći da se smanji globalno potrošnju novih sirovina.
- Uređaj možete odnijeti u trgovinu u kojoj ste kupili proizvod ili možete kontaktirati ured za zbrinjavanje otpada kod vaših mjesnih nadležnih tijela te od njih saznati više informacija o najbližem ovlaštenom WEEE sabirnom centru. Za najnovije informacije iz svoje države pogledajte internetske stranice www.lg.com/global/recycling



MAGYAR

A régi készülék ártalmatlanítása

- A leselejtezett elektromos és elektronikai termékeket a háztartási hulladéktól elkülönítve kell begyűjteni, a jogszabályok által kijelölt módon és helyen.
- Régi készülékeinek megfelelő leselejtezése segíthet megelőzni az esetleges egészségre vagy környezetre ártalmas hatásokat.
- Ha további információra van szüksége régi készülékeinek leselejtezésével kapcsolatban, lépjen kapcsolatba velünk a szelektalok.hu oldalon ahol tájékoztatjuk Önt visszavételi, átvételi, gyűjtési és kezelési kötelezettségeinkről.

ITALIANO

Smaltimento delle apparecchiature obsolete

- Tutte le apparecchiature elettriche ed elettroniche, contrassegnate da questo simbolo ("bidone della spazzatura barrato da una croce"), devono essere raccolte e smaltite separatamente rispetto agli altri rifiuti urbani misti mediante impianti di raccolta specifici installati da enti pubblici o dalle autorità locali. Si ricorda che gli utenti finali domestici possono consegnare gratuitamente le apparecchiature elettriche ed elettroniche a fine vita presso il punto vendita all'atto dell'acquisto di una nuova apparecchiatura equivalente. Gli utenti finali domestici possono inoltre consegnare gratuitamente apparecchiature elettriche ed elettroniche di piccolissime dimensioni (non eccedenti i 25 cm) a fine vita direttamente presso un punto vendita a ciò abilitato, senza obbligo di acquistare una apparecchiatura nuova di tipo equivalente. Si prega di informarsi previamente presso il punto vendita prescelto circa tale ultima modalità di conferimento dell'apparecchiatura a fine vita.

- Il corretto smaltimento dell'unità obsoleta contribuisce a prevenire possibili conseguenze negative sulla salute degli individui e sull'ambiente. Una gestione responsabile del fine vita delle apparecchiature elettriche ed elettroniche da parte degli utenti contribuisce al riutilizzo, al riciclaggio ed al recupero sostenibile dei prodotti obsoleti e dei relativi materiali.
- Per informazioni più dettagliate sullo smaltimento delle apparecchiature obsolete, contattare l'ufficio del comune di residenza, il servizio di smaltimento rifiuti o il punto vendita in cui è stato acquistato il prodotto. (www.lg.com/global/recycling)

LIETUVIŲ

Seno prietaiso utilizavimas

- Išbrauktos šiukšlių dėžės simbolis rodo, kad elektros ir elektronikos įrangos atliekas (EE|A) reiktų utilizuoti atskirai nuo buitinių atliekų.
- Senoje elektrinėje įrangoje gali būti pavojingų medžiagų, taigi tinkamas seno prietaiso utilizavimas padės apsaugoti nuo galimų neigiamų pasekmių aplinkai ir žmonių sveikatai. Jūsų sename prietaise gali būti dalių, kurias galima panaudoti dar kartą taisant kitą įrangą, ir kitų vertingų medžiagų, kurias galima perdirbti siekiant tausoti ribotus išteklius.
- Savo prietaisą galite nugabenti į parduotuvę, kurioje jį įsigijote, arba kreipkitės į vietos valdžios atliekų tarnybą ir sužinokite, kur yra artimiausia EE|A surinkimo vieta. Norėdami gauti daugiau informacijos apie savo šalies reikalavimus, apsilankykite www.lg.com/global/recycling.



LATVIEŠU

Jūsu vecās ierīces likvidēšana

- Šis simbols – pārsvītrotā atkritumu tvertne uz riteņiem – norāda, ka elektrisko un elektronisko iekārtu atkritumi (EEIA) jāutilizē atsevišķi no sadzīves atkritumu plūsmas.
- Veci elektriskie izstrādājumi var saturēt bīstamas vielas, tādēļ jūsu vecās ierīces pareiza utilizācija palīdzēs novērst iespējamās negatīvās sekas videi un cilvēka veselībai. Jūsu vecā ierīce var saturēt vairākkārt izmantojamas detaļas, kuras var izmantot citu izstrādājumu remontam, un citus vērtīgus materiālus, kurus var pārstrādāt, tādējādi saglabājot ierobežotus resursus.
- Jūs varat aiznest ierīci vai nu uz veikalu, kurā šo izstrādājumu iegādājieties, vai sazināties ar vietējās pašvaldības atkritumu savākšanas iestādi un uzzināt sīkāku informāciju par tuvāko oficiālo EEIA savākšanas punktu. Jaunāko informāciju par savu valsti skatiet vietnē www.lg.com/global/recycling.

МАКЕДОНСКИ

Фрлање на вашиот стар апарат

- Сите електрични и електронски производи треба да се фрлат засебно од комуналниот отпад, односно во собирни капацитети назначени од страна на владата или локалните власти.
- Правилното фрлање на вашиот стар апарат ќе помогне да се спречат потенцијalni негативни последици за околината и човековото здравје.
- За подетални информации за фрлањето на вашиот стар апарат, ступете во контакт со општинската служба за отстранување отпад или со продавницата од каде што сте го купиле производот.

NEDERLANDS

Verwijdering van uw oude apparaat

- Dit symbool van de doorgekruiste vuilnisbak geeft aan dat afgedankte elektrische en elektronische producten (WEEE) afzonderlijk van het huishoudelijke afval moeten worden verwijderd.
- Oude elektrische producten kunnen gevaarlijke stoffen bevatten, dus een juiste verwijdering van uw oude apparaat helpt bij het voorkomen van mogelijke negatieve gevolgen voor het milieu en de volksgezondheid. Uw oude apparaat kan herbruikbare onderdelen bevatten die kunnen worden gebruikt voor het repareren van andere producten, en andere waardevolle materialen die kunnen worden gerecycled voor het behoud van beperkte grondstoffen.
- U kunt uw apparaat meenemen naar de winkel waar u het product heeft gekocht, of u kunt contact opnemen met uw plaatselijke afvalverwerking instantie voor de gegevens van uw dichtstbijzijnde geautoriseerde WEEE-verzamelpunt. Voor de meest recente informatie voor uw land verwijzen wij u naar www.lg.com/global/recycling

NORSK

Avhending av gamle apparater

- Dette symbolet av en utkrysset avfallsdunk indikerer at kassert elektronikk og elektroniske produkter (WEEE) skal kastes separat fra husholdningsavfall og leveres til den kommunale resirkuleringen.
- Gamle elektriske produkter kan inneholde farlige stoffer, så korrekt avfallshåndtering av det gamle apparatet bidrar til å hindre potensielt negative konsekvenser for miljøet og andres helse. Gamle apparater kan inneholde gjenbrukbare deler som kan brukes til å reparere andre produkter og andre verdifulle materialer som kan resirkuleres for å bevare begrensede ressurser.
- Du kan bringe apparatet enten til butikken der du kjøpte produktet, eller ta kontakt med den lokale myndighetens avfallskontor for informasjon om nærmeste autoriserte innsamlingspunkt for el-avfall (WEEE-avfall). For den mest oppdaterte informasjonen for ditt land, gå til www.lg.com/global/recycling.



POLSKI

Utylizacja starego urządzenia

- Symbol przekreślonego pojemnika na odpady na kółkach oznacza, że produkty elektryczne lub elektroniczne (WEEE) należy zutylizować poza obiegiem odpadów komunalnych.
- Stare produkty elektroniczne mogą zawierać niebezpieczne substancje. Właściwa utylizacja starego urządzenia pozwoli uniknąć potencjalnych negatywnych skutków dla środowiska i zdrowia. Stare urządzenie może zawierać części wielokrotnego użytku, które mogą zostać wykorzystane do naprawy innych produktów lub inne wartościowe materiały, które można przetworzyć, aby oszczędzać zasoby naturalne.
- Urządzenie można oddać do sklepu, w którym zostało kupione lub skontaktować się z lokalnym urzędem gospodarki odpadami, aby uzyskać informacje o najbliższym punkcie zbiórki WEEE. Aby uzyskać aktualne informacje z zakresu gospodarki odpadami obowiązującej w danym kraju, należy odwiedzić stronę <http://www.lg.com/global/sustainability/environment/take-back-recycling/global-network-europe> (plik PDF : "For more information about how to recycle LG products in your country").

PORTUGUÊS

Eliminação do seu aparelho usado

- Este símbolo de um caixote do lixo com rodas e linhas cruzadas sobrepostas indica que os resíduos de produtos elétricos e eletrônicos (REEE) devem ser eliminados separadamente do lixo doméstico.

- Os produtos elétricos usados podem conter substâncias perigosas, pelo que, a eliminação correta do seu aparelho usado pode contribuir para evitar potenciais consequências negativas para o ambiente e saúde humana. O seu aparelho usado pode conter peças reutilizáveis que podem ser usadas para reparar outros produtos e outros materiais úteis que podem ser reciclados para preservar os recursos limitados.
- Pode levar o seu aparelho à loja onde o adquiriu, ou contactar a sua entidade local de recolha e tratamento de resíduos para obter mais informações relativas ao ponto de recolha de REEE autorizado mais próximo. Para obter informações mais atualizadas relativas ao seu país, visite www.lg.com/global/recycling

ROMÂNĂ

Eliminarea aparatului vechi

- Simbolul de pubeleă indică faptul că deșeurile de echipamente electrice și electronice (DEEE) trebuie eliminate separat de celelalte deșeuri.
- Produsele electrice și electronice vechi conțin substanțe periculoase. Astfel, prin eliminarea corespunzătoare veți contribui la prevenirea deteriorării mediului înconjurător și al sănătății umane. Este posibil ca dispozitivul dvs. vechi să conțină piese componente care pot fi folosite pentru repararea altor produse sau materiale importante ce pot fi reciclate în scopul economisirii resurselor limitate.
- Dispozitivul vechi poate fi returnat magazinului de unde a fost achiziționat sau puteți contacta firma responsabilă pentru eliminarea deșeurilor în scopul aflării locației unității autorizate pentru reciclarea deșeurilor electrice și electronice (WEEE). Pentru informații mereu actualizate și referitoare la țara dvs. vă rugăm să vizitați pagina web www.lg.com/global/recycling.



SLOVENČINA

Zneškodnenie starého spotrebiča

- Tento symbol prečiarknutého odpadkového koša na kolieskach znamená, že odpad z elektrických a elektronických zariadení (WEEE) musí byť zneškodnený samostatne od komunálneho odpadu.
- Staré elektrické produkty môžu obsahovať nebezpečné latky, preto správne zneškodnenie vášho starého spotrebiča pomôže zabrániť potenciálnym negatívnym dopadom na prostredie a ľudské zdravie. Váš starý spotrebič môže obsahovať diely, ktoré možno opätovne použiť na opravu iných produktov, a iné cenné materiály, ktoré možno recyklovať s cieľom chrániť obmedzené zdroje.
- Svoj spotrebič môžete zaniest' do predajne, kde ste produkt zakúpili, alebo sa môžete obrátiť na oddelenie odpadov miestnej samosprávy a požiadať o informácie o najbližšom zbernom mieste odpadu z elektrických a elektronických zariadení (WEEE). Najnovšie informácie platné pre vašu krajinu nájdete na stránke www.lg.com/global/recycling

SLOVENŠČINA

Odstranjanje vaše stare naprave

- Prečrtan symbol smetnjaka opozarja, da je treba odpadne električne in elektronske izdelke (OEEI) odstranjevati ločeno od ostalih komunalnih odpadkov.
- Odpadni električni izdelki lahko vsebujejo nevarne snovi, zato s pravilnim odstranjevanjem stare naprave prispevate k preprečevanju morebitnih negativnih vplivov na okolje in zdravje ljudi. Vaša stara naprava lahko vsebuje dele, ki jih je mogoče uporabiti za popravilo drugih izdelkov, in druge dragocene materiale, ki jih je mogoče reciklirati in s tem ohraniti omejene vire.

- Svojo napravo lahko odnesete v trgovino, kjer ste jo kupili, ali pa se glede podrobnosti o najbližjem pooblaščenem zbirnem mestu za odpadno električno in elektronsko opremo obrnite na lokalno komunalno podjetje. Za najnovejše informacije za svojo državo si oglejte www.lg.com/global/recycling.

SHQIP

Hedhja e pajisjes suaj të vjetër

- Të gjitha produktet elektrike dhe elektronike duhet të hidhen veçmas nga mbetjet e bashkisë përmes pikave të grumbullimit të caktuara nga qeveria ose autoritetet vendase.
- Hedhja e duhur e pajisjes suaj të vjetër do të ndihmojë në parandalimin e pasojave të mundshme negative për mjedisin dhe shëndetin e njeriut.
- Për informacione më të hollësishme rreth hedhjes të pajisjes suaj të vjetër, ju lutem kontaktoni zyrën e qytetit, shërbimin për hedhjen e mbeturinave ose dyqanin ku e keni blerë produktin.



SRPSKI

Odlaganje starog aparata

- Ovaj simbol precrtnana kanta za smeće pokazuje da električni i elektronski otpad (WEEE) treba da se odlaže odvojeno od običnog komunalnog otpada.
- Stari električni aparati mogu da sadrže otrovne supstance, tako da će pravilno odlaganje Vašeg starog aparata pomoći sprečavanju pojave negativnih posledica po životnu sredinu i zdravlje ljudi. Vaš stari aparat može da sadrži delove za višekratnu upotrebu koji se mogu koristiti za zamenu drugih proizvoda i druge vredne materijale koji se mogu reciklirati radi očuvanja ograničenih resursa.
- Vaš aparat možete da odnesete u radnju gde ste ga kupili ili da kontaktirate lokalnu vladinu kancelariju za otpad kako biste dobili informaciju o najbližoj autorizovanoj WEEE stanici za odlaganje ovog otpada. Za najnovije informacije za Vašu zemlju, molimo Vas da pogledate web stranicu www.lg.com/global/recycling.

SVENSKA

Bortskaffning av den gamla produkten

- Den överkorsade soptunnesymbolen indikerar att elektroniskt och elektriskt avfall (WEEE) ska sorteras separat från hushållsavfallet och lämnas in till en av kommunen anvisad plats för återvinning.
- Kasserade elektroniska och elektriska produkter kan innehålla farliga substanser, korrekt avfallshantering av produkten förhindrar negativa konsekvenser för miljön och den mänskliga hälsan. Din gamla produkt kan även innehålla återanvändningsbara delar som kan användas för att reparera andra produkter samt innehålla värdefulla ämnen som kan återvinnas för att spara jordens resurser.
- Du kan ta din gamla produkt till butiken där du köpte den eller kontakta din kommun för information om närmaste WEEE-uppsamlingsställe. För att få den senaste informationen för ditt land, gå till www.lg.com/global/recycling



FR

**Cet appareil
et ses accessoires
se recyclent**

REPRISE
À LA LIVRAISON

OU

À DÉPOSER
EN MAGASIN

OU

À DÉPOSER
EN DÉCHÈTERIE

Points de collecte sur www.quefairedemesdechets.fr
Privilégiez la réparation ou le don de votre appareil !

