

Miele



- de** Gebrauchsanweisung Bodenstaubsauger
en Vacuum cleaner operating instructions
fr Mode d'emploi aspirateur traîneau
it Istruzioni d'uso aspirapolvere a traino
nl Gebruiksaanwijzing stofzuigers

HS22

M.-Nr. 12 580 330

de	5
en	34
fr	65
it	95
nl	122

Sicherheitshinweise und Warnungen	5
Gerätebeschreibung	12
Nachhaltigkeit und Umweltschutz	14
Anmerkung zu der Europäischen Verordnung (EU) Nr. 666/2013	16
Abbildungsverweise	16
Kennenlernen	16
Mitgeliefertes Zubehör	17
3D4U	17
Netzwerkverbindung.....	17
Symbole im Display	17
Funktion der Staubsaugerbeutel-Wechselanzeige.....	18
Funktion der Abluftfilter-Wechselanzeige	18
Motorschutzfilter.....	18
Inbetriebnehmen	18
Saugschlauch anschließen	18
Saugschlauch abnehmen	18
Saugschlauch und Handgriff zusammenstecken	18
Handgriff und Saugrohr zusammenstecken	18
Saugrohr und umschaltbare Bodendüse zusammenstecken	18
Funkhandgriff verbinden.....	19
Vernetzungsfunktion aktivieren	19
Bedienen	20
Teleskoprohr einstellen (Abb. 07.....	20
Bodendüse einstellen	20
Treppenstufen absaugen	20
Anschlusskabel herausziehen	20
Anschlusskabel aufrollen	20
Ein- und Ausschalten	20
Update 	20
Saugleistung wählen.....	21
Fußtasten	21
Comfort-Funkhandgriff 2.0	21
Saugleistungs-Zwischenstufen	21
Betrieb unterbrechen.....	22
Zubehör entnehmen	22
2 in 1 Polster- und Fugendüse einstellen.....	22
Saugpinsel am Comfort-Funkhandgriff 2.0 verwenden	22
Abstellen, Transportieren und Aufbewahren	23
Parksystem für Saugpausen	23
Parksystem zur Aufbewahrung	23

de - Inhalt

Reinigen und pflegen	23
Bezugsquellen für Zubehörteile	24
Staubsaugerbeutel-Wechselanzeige	24
Staubsaugerbeutel entnehmen	24
Staubsaugerbeutel einsetzen	24
Aufleuchten der Abluftfilter-Wechselanzeige	25
Abluftfilter AirClean Plus 50, Silence AirClean 50, Active AirClean 50 und HEPA AirClean 50 austauschen	25
Abluftfilter umrüsten	26
Motorschutzfilter reinigen	26
Zeitpunkt des Batteriewechsels am Comfort-Funkhandgriff 2.0	26
Batterie am Comfort-Funkhandgriff 2.0 austauschen	27
Fadenheber austauschen	27
Staubsauger und Zubehörteile reinigen	27
Probleme beheben	28
Technische Daten	29
Urheberrechte und Lizenzen.....	29
Konformitätserklärung	29
Kundendienst	30
Kontakt bei Störungen	30
Garantie	30
Nachkaufbares Zubehör	30

de - Sicherheitshinweise und Warnungen

Dieser Staubsauger entspricht den vorgeschriebenen Sicherheitsbestimmungen. Ein unsachgemäßer Gebrauch kann zu Schäden an Personen und Sachen führen.

Lesen Sie vor dem ersten Gebrauch des Staubsaugers die Gebrauchsanweisung. Sie gibt wichtige Hinweise für Sicherheit, Bedienung sowie Reinigung und Pflege des Staubsaugers. Dadurch schützen Sie sich und andere und vermeiden Schäden.

Entsprechend der Norm IEC 60335-1 weist Miele ausdrücklich darauf hin, das Kapitel „Inbetriebnehmen“ sowie die Sicherheitshinweise und Warnungen unbedingt zu lesen und zu befolgen.

Miele kann nicht für Schäden verantwortlich gemacht werden, die infolge von Nichtbeachtung dieser Hinweise verursacht werden.

Bewahren Sie die Gebrauchsanweisung auf und geben Sie diese an einen eventuellen Nachbesitzer weiter.

Schalten Sie den Staubsauger nach jedem Bedienen, vor jedem Zubehörwechsel, vor jeder Reinigung, Pflege und Problembehebung aus. Ziehen Sie den Netzstecker aus der Steckdose.

Bestimmungsgemäße Verwendung

- ▶ Dieser Staubsauger ist für die Verwendung im Haushalt und in haushaltsähnlichen Umgebungen bestimmt. Dieser Staubsauger ist nicht für den Baustellenbetrieb geeignet.
- ▶ Dieser Staubsauger ist für das tägliche Saugen von Teppichen, Teppichböden und unempfindlichen Hartböden geeignet.
- ▶ Dieser Staubsauger ist nicht für den Gebrauch im Außenbereich bestimmt.
- ▶ Dieser Staubsauger ist für die Verwendung bis zu einer Höhe von 4.000 m über dem Meeresspiegel bestimmt.
- ▶ Benutzen Sie den Staubsauger ausschließlich zum Absaugen von trockenem Sauggut. Menschen und Tiere dürfen Sie nicht absaugen. Alle anderen Anwendungsarten, Umbauten und Veränderungen sind unzulässig.
- ▶ Personen (einschließlich Kinder), die aufgrund ihrer physischen, sensorischen oder geistigen Fähigkeiten oder ihrer Unerfahrenheit oder Unkenntnis nicht in der Lage sind, den Staubsauger sicher zu bedienen, dürfen diesen Staubsauger nicht ohne Aufsicht oder Anweisung durch eine verantwortliche Person benutzen.

Kinder im Haushalt

- ▶ Erstickungsgefahr. Kinder können sich beim Spielen in Verpackungsmaterial (z. B. Folien) einwickeln oder es sich über den Kopf ziehen und ersticken. Halten Sie Verpackungsmaterial von Kindern fern.
- ▶ Kinder unter 8 Jahren müssen vom Staubsauger ferngehalten werden, es sei denn, sie werden ständig beaufsichtigt.
- ▶ Kinder ab 8 Jahren dürfen den Staubsauger nur ohne Aufsicht bedienen, wenn ihnen der Staubsauger so erklärt wurde, dass sie ihn sicher bedienen können. Kinder müssen mögliche Gefahren einer falschen Bedienung erkennen und verstehen können.
- ▶ Kinder dürfen den Staubsauger nicht ohne Aufsicht reinigen oder warten.
- ▶ Beaufsichtigen Sie Kinder, die sich in der Nähe des Staubsaugers aufhalten. Lassen Sie Kinder niemals mit dem Staubsauger spielen.
- ▶ Bei Modellen mit LED- oder Funkhandgriff: Die Batterien dürfen nicht in Kinderhände gelangen.

Technische Sicherheit

- ▶ Kontrollieren Sie den Staubsauger und alle Zubehörteile vor der Benutzung auf sichtbare Schäden. Nehmen Sie einen beschädigten Staubsauger und beschädigte Zubehörteile nicht in Betrieb.
- ▶ Vergleichen Sie die Anschlussdaten auf dem Typenschild des Staubsaugers (Netzspannung und Frequenz) mit denen des Versorgungsnetzes. Diese Daten müssen unbedingt übereinstimmen. Der Staubsauger ist ohne Änderung geeignet für 50 Hz oder 60 Hz.
- ▶ Die Netzsteckdose muss über eine Sicherung 16 A oder 10 A träge abgesichert sein.
- ▶ Der zeitweise oder dauerhafte Betrieb an einer autarken oder nicht netzsynchronen Energieversorgungsanlage (wie z. B. Inselnetze, Back-up-Systeme) ist möglich. Voraussetzung für den Betrieb ist, dass die Energieversorgungsanlage die Vorgaben der EN 50160 oder vergleichbar einhält. Die in der Hausinstallation und in diesem Miele Produkt vorgesehenen Schutzmaßnahmen müssen auch im Inselbetrieb oder im nicht netzsynchronen Betrieb in ihrer Funktion und Arbeitsweise sichergestellt sein oder durch gleichwertige Maßnahmen in der Installation ersetzt werden. Wie beispielsweise in der aktuellen Veröffentlichung der VDE-AR-E 2510-2 beschrieben.
- ▶ Eine Reparatur des Staubsaugers während der Garantiezeit darf nur von einem von Miele autorisierten Kundendienst ausgeführt werden, da sonst bei nachfolgenden Schäden kein Garantieanspruch besteht.
- ▶ Benutzen Sie den Staubsauger nicht, wenn das Anschlusskabel beschädigt ist. Lassen Sie ein beschädigtes Anschlusskabel nur komplett mit der Kabeltrommel austauschen. Aus Sicherheitsgründen darf der Austausch nur von einer von Miele autorisierten Fachkraft oder vom Miele Kundendienst vorgenommen werden.

- ▶ Benutzen Sie das Anschlusskabel nicht zum Tragen des Staubsaugers und ziehen Sie den Netzstecker nicht am Anschlusskabel aus der Steckdose. Ziehen Sie das Anschlusskabel nicht über scharfe Kanten und quetschen Sie es nicht ein. Vermeiden Sie häufiges Überfahren des Anschlusskabels. Anschlusskabel, Netzstecker und Steckdose können dabei beschädigt werden und Ihre Sicherheit gefährden.
- ▶ Lassen Sie Reparaturen nur von einer von Miele autorisierten Fachkraft ausführen. Durch unsachgemäße Reparaturen können erhebliche Gefahren für den Benutzer entstehen.

Sachgemäßer Gebrauch

- ▶ Benutzen Sie den Staubsauger nicht ohne Staubsaugerbeutel, Motorschutzfilter und Abluftfilter.
- ▶ Wenn kein Staubsaugerbeutel eingesetzt ist, kann der Staubraumdeckel nicht geschlossen werden. Wenden Sie keine Gewalt an.
- ▶ Stellen Sie vor jedem Schließen des Staubraumdeckels sicher, dass der Staubsaugerbeutel bis zum deutlichen Einrasten eingesetzt ist.
- ▶ Saugen Sie keine brennenden oder glühenden Gegenstände, wie z. B. Zigaretten oder scheinbar erloschene Asche oder Kohle, auf.
- ▶ Saugen Sie keinen Tonerstaub auf. Toner, der z. B. bei Druckern oder Kopiergeräten verwendet wird, kann elektrisch leitfähig sein.
- ▶ Saugen Sie keine Flüssigkeiten und keinen feuchten Schmutz auf. Lassen Sie feucht gereinigte oder schampunierte Teppiche und Teppichböden vor dem Absaugen vollständig trocknen.
- ▶ Saugen Sie keine leicht entflammbaren oder explosiven Stoffe oder Gase auf und saugen Sie nicht an Orten, an denen solche Stoffe gelagert sind.

de - Sicherheitshinweise und Warnungen

- ▶ Vermeiden Sie, mit dem Saugstrom in Kopfnähe zu kommen.
- ▶ Wichtig für den Umgang mit den Batterien (bei Modellen mit LED- oder Funkhandgriff):
 - Batterien nicht kurzschließen, nicht aufladen und nicht ins Feuer werfen.
 - Entsorgung der Batterien: Entnehmen Sie dem Handgriff die Batterien und entsorgen Sie diese über das kommunale Sammelsystem. Werfen Sie Batterien nicht in den Hausmüll.

Reinigung

- ▶ Tauchen Sie den Staubsauger niemals in Wasser und reinigen Sie ihn nur trocken oder mit einem leicht feuchten Tuch.

Zubehör und Ersatzteile

- ▶ Achten Sie beim Saugen mit dem Handgriff ohne aufgestecktes Zubehör darauf, dass der Handgriff nicht beschädigt ist.
- ▶ Verwenden Sie nur Staubsaugerbeutel, Filter und Originalzubehör mit dem Miele Logo auf der Verpackung. Nur dafür kann der Hersteller die Sicherheit gewährleisten.
- ▶ Nur bei Originalersatzteilen gewährleistet Miele, dass sie die Sicherheitsanforderungen erfüllen. Defekte Bauteile dürfen nur gegen Originalersatzteile ausgetauscht werden.
- ▶ Miele gibt Ihnen eine bis zu 15-jährige, mindestens aber 10-jährige Liefergarantie für funktionserhaltende Ersatzteile nach Serienauslauf Ihres Staubsaugers.

Transport

- ▶ Die Verpackung schützt den Staubsauger vor Transportschäden. Wir empfehlen, die Verpackung für Transportzwecke aufzubewahren.

de - Gerätebeschreibung

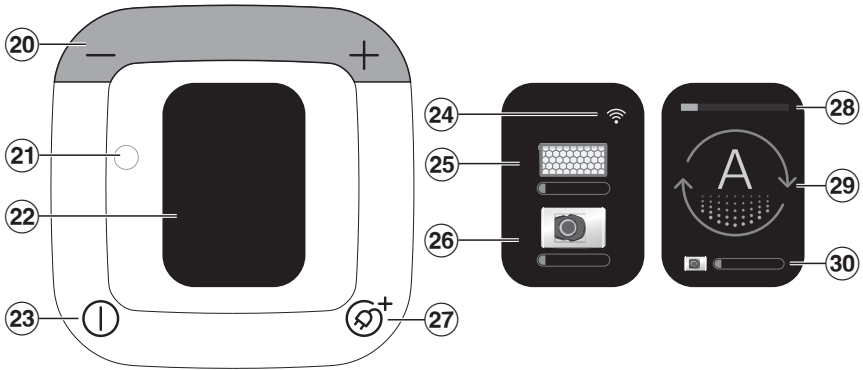
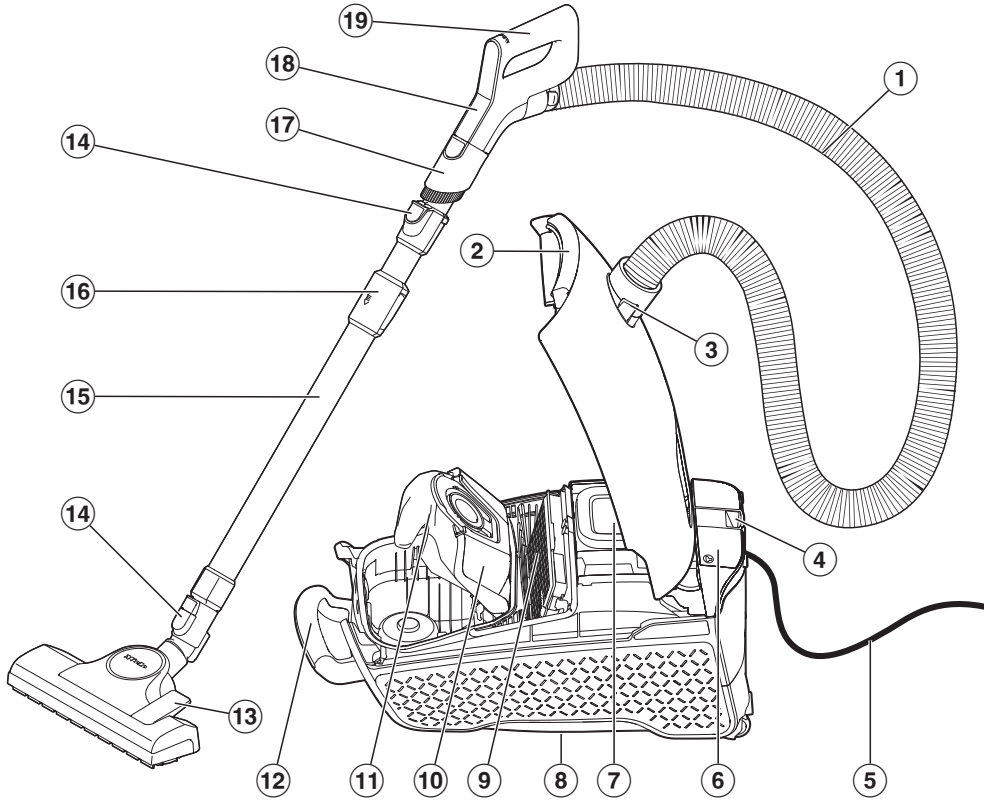

- ① Saugschlauch
- ② Entriegelungstaste für Staubraumdeckel
- ③ Saugstutzen
- ④ Parksysteem für Saugpausen
- ⑤ Anschlusskabel mit Netzstecker
- ⑥ Zubehörfach für 2 in 1 Polster- und Fugendüse
- ⑦ Bedienfeld
- ⑧ Parksysteem zur Aufbewahrung (Unterseite des Staubsaugers)
- ⑨ Original Miele Abluftfilter*
- ⑩ Staubsaugerbeutel-Aufnahme
- ⑪ Original Miele Staubsaugerbeutel
- ⑫ Tragegriff
- ⑬ Bodendüse*
- ⑭ Entriegelungstasten
- ⑮ Teleskoprohr
- ⑯ Entriegelung für Teleskoprohr
- ⑰ abnehmbarer Saugpinsel
- ⑱ Bedienfeld Comfort-Funkhandgriff 2.0
- ⑲ Comfort-Funkhandgriff 2.0
- ⑳ Fußtasten +/- zum Einstellen der Saugleistung
- ㉑ Optische Schnittstelle für den Kundendienst
- ㉒ Display
- ㉓ Fußtaste Ein/Aus ①
- ㉔ Status WLAN-Empfang
- ㉕ Abluftfilter-Wechselanzeige
- ㉖ Staubsaugerbeutel-Wechselanzeige
- ㉗ Fußtaste für automatische Kabelaufwicklung Ⓢ⁺
- ㉘ gewählte Leistungsstufe
- ㉙ Symbol der gewählten Leistungsstufe
- ㉚ Staubsaugerbeutel-Wechselanzeige

* je nach Modell sind diese Ausstattungsmerkmale in ihrer Ausführung unterschiedlich oder nicht vorhanden.

Entsorgung der Verpackung

Die Verpackung dient der Handhabung und schützt das Gerät vor Transportschäden. Die Verpackungsmaterialien sind nach umweltverträglichen und entsorgungstechnischen Gesichtspunkten ausgewählt und generell recycelbar.

Das Rückführen der Verpackung in den Materialkreislauf spart Rohstoffe. Nutzen Sie materialspezifische Wertstoffsammlungen und Rückgabemöglichkeiten.

Wir empfehlen, die Verpackung für Transportzwecke aufzubewahren.

Entsorgung der Staubsaugerbeutel und Filter

Staubsaugerbeutel und Filter sind aus umweltverträglichen Materialien hergestellt. Die Filter können Sie über den normalen Hausmüll entsorgen. Dies trifft auch auf den Staubsaugerbeutel zu, sofern er keinen im Hausmüll verbotenen Schmutz enthält.

Entsorgung des Altgerätes

Elektro- und Elektronikgeräte enthalten vielfach wertvolle Materialien. Sie enthalten auch bestimmte Stoffe, Gemische und Bauteile, die für ihre Funktion und Sicherheit notwendig waren. Im Hausmüll sowie bei nicht sachgemäßer Behandlung können sie der menschlichen Gesundheit und der Umwelt schaden. Geben Sie Ihr Altgerät deshalb auf keinen Fall in den Hausmüll.



Nutzen Sie stattdessen die offiziellen, eingerichteten Sammel- und Rücknahmestellen zur unentgeltlichen Abgabe und Verwertung der Elektro- und Elektronikgeräte bei Kommune, Händler oder Miele. Für das Löschen etwaiger personenbezogener Daten auf dem zu entsorgenden Altgerät sind Sie gesetzmäßig eigenverantwortlich. Sie sind gesetzlich verpflichtet, nicht vom Gerät fest umschlossene Altbatterien und Altakkumulatoren sowie Lampen, die zerstörungsfrei entnommen werden können, zerstörungsfrei zu entnehmen. Bringen Sie diese zu einer geeigneten Sammelstelle, wo sie unentgeltlich abgegeben werden können. Bitte sorgen Sie dafür, dass Ihr Altgerät bis zum Abtransport kindersicher aufbewahrt wird.

Rückgabe von Altbatterien und Altakkumulatoren

Elektro- und Elektronikgeräte enthalten vielfach Batterien und Akkumulatoren, die auch nach dem Gebrauch nicht in den Hausmüll dürfen. Sie sind gesetzlich verpflichtet, nicht vom Gerät fest umschlossene Altbatterien und Altakkumulatoren zu entnehmen und zu einer geeigneten Sammelstelle (z. B. Handelsgeschäft) zu bringen, wo sie unentgeltlich abgegeben werden können. Isolieren Sie metallene Kontakte durch Abkleben mit Klebeband, um Kurzschlüsse zu vermeiden. Batterien und Akkumulatoren enthalten möglicherweise Stoffe, die der menschlichen Gesundheit und der Umwelt schaden können.

Die Kennzeichnung der Batterie bzw. des Akkumulators gibt weitere Hinweise lithiumhaltige sind z. B. mit "Li-ion" gekennzeichnet. Die durchgestrichene Mülltonne bedeutet, dass Sie die Batterien und Akkumulatoren auf keinen Fall in den Hausmüll werfen dürfen. Wir sind angehalten, auch auf Folgendes hinzuweisen: Ist die durchgestrichene Mülltonne mit einem oder mehreren der aufgeführten chemischen Zeichen gekennzeichnet, enthalten diese Blei (Pb), Cadmium (Cd) und/oder Quecksilber (Hg).



Altbatterien und Altakkumulatoren enthalten wichtige Rohstoffe und können wiederverwertet werden. Die getrennte Sammlung von Altbatterien und Altakkumulatoren erleichtert die Behandlung und das Recycling.

Anmerkung zu der Europäischen Verordnung (EU) Nr. 666/2013

Dieser Staubsauger ist ein Haushaltsstaubsauger und nach oben genannter Verordnung als Universalstaubsauger eingestuft.

Diese Gebrauchsanweisung und weitere Daten stehen zum Download auf der Miele Internetseite unter www.miele.com bereit.

Der nach der Verordnung ermittelte jährliche Energieverbrauch beschreibt den indukativen, jährlichen Energieverbrauch (kWh pro Jahr), basierend auf 50 Reinigungsvorgängen. Der tatsächliche Energieverbrauch hängt davon ab, wie von dem Staubsauger Gebrauch gemacht wird.

Alle in der oben genannten Verordnung durchzuführenden Prüfungen und Berechnungen wurden nach den folgenden, jeweils gültigen, harmonisierten Normen unter Berücksichtigung des zu der Verordnung veröffentlichten Leitfadens der Europäischen Kommission aus September 2014 durchgeführt:

- a) EN 60312-1 Vacuum cleaners for household use - Part 1: Dry vacuum cleaners - Methods for measuring the performance
- b) EN 60704-2-1 Household and similar electrical appliances - Test code for the determination of airborne acoustical noise - Part 2-1: Particular requirements for vacuum cleaners
- c) EN 60335-2-2 Household and similar electrical appliances - Safety - Part 2-2: Particular requirements for vacuum cleaner and water suction appliances

Nicht alle dem Staubsauger beiliegenden Bodendüsen und Saugzubehöre sind für den in der Verordnung beschrie-

benen Einsatz zur intensiven Reinigung von Teppichen oder Hartböden bestimmt. Folgende Bodendüse und Einstellung wurde zur Ermittlung der Werte verwendet:

Für die Energieverbräuche und die Reinigungsklassen auf Teppich und Hartböden sowie den Geräuschwert auf Teppich wurde die umschaltbare Bodendüse mit versenkten Borsten genutzt (Drücken Sie die Fußtaste ).

Die nach der Verordnung ermittelten Daten beziehen sich ausschließlich auf die hier angegebenen Kombinationen und Einstellungen der Bodendüse auf den unterschiedlichen Bodenbelägen.

Für alle Messungen wurden ausschließlich Original Miele Staubsaugerbeutel, Motorschutzfilter und Abluftfilter verwendet.

Abbildungsverweise

Die in den Kapiteln angegebenen Abbildungen finden Sie auf den Ausklappseiten am Ende dieser Gebrauchsanweisung.

Kennenlernen

Dieser Staubsauger ist für das tägliche Saugen von Teppichen, Teppichböden und unempfindlichen Hartböden geeignet.

Das Miele Bodenpflegesortiment bietet passende Zubehörteile für viele Spezialanwendungen (siehe Kapitel „Nachkaufbares Zubehör“).

Mitgeliefertes Zubehör (Abb. 01)

① Saugpinsel

Zum Absaugen unempfindlicher Oberflächen, z. B. zum Absaugen von Tastaturen oder zum Absaugen von Krümeln.

Der Saugpinsel ist abnehmbar und kann zum Absaugen schwer zugänglicher Bereiche auf dem Saugrohr verwendet werden.

② 2 in 1 Polster- und Fugendüse

Zum Aussaugen von Falten, Fugen und Ecken sowie zum Absaugen von Polstermöbeln, Matratzen, Kissen, Vorhängen usw.

3D4U

Mit 3D4U bietet Miele Ihnen kostenloses Zubehör zum Download für den 3D-Drucker an (www.miele.de, Service, Ersatzteile & Zubehör).

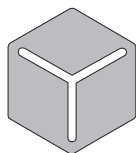

3 D 4 U

Netzwerkverbindung

Der Staubsauger ist mit einem integrierten WLAN-Modul ausgestattet. Das WLAN-Modul ermöglicht die Netzwerkverbindung mit Ihrem Heimnetzwerk und die Nutzung der Miele App auf einem mobilen Endgerät.

Wenn Sie den Staubsauger vernetzen, haben Sie unter anderem folgende Möglichkeiten:

- Statusinformationen abrufen

- Staubsaugerbeutel passend zu Ihrem Staubsauger nachbestellen
- Hinweise zu Zubehörteilen passend zu ihrem Gebrauch abrufen
- Staubsauger über Software-Updates auf dem neuesten Miele Entwicklungsstand halten

Symbole im Display

Im Display sind den Leistungsstufen Symbole zugeordnet, die beispielhaft zeigen, wofür die jeweilige Leistungsstufe zu empfehlen ist.



Gardinen, Textilien



Polstermöbel, Kissen



Automatische Anpassung der Saugleistung an den Untergrund



hochwertige Veloursteppiche, Brücken und Läufer



Hartböden, stark verschmutzte Teppiche und Teppichböden



Manuelle Anwahl von Saugleistungs-Zwischenstufen



Gespeicherte Saugleistungs-Zwischenstufe

Weitere Symbole für Bedienung und Funktion:

-	Verringerung der Saugleistung
+	Erhöhung der Saugleistung
Ⓛ	Einschalten/Ausschalten
Ⓢ ⁺	Automatische Kabelaufwicklung

Funktion der Staubsaugerbeutel-Wechselanzeige

Die Funktion der Anzeige ist auf Mischstaub ausgelegt: Staub, Haare, Fäden, Teppichfusseln, Sand usw.

Wenn Sie viel Feinstaub saugen, wie z. B. Bohrstaub, Sand, eventuell auch Gips oder Mehl, verstopfen die Poren des Staubsaugerbeutels sehr schnell. Die Anzeige wird dann bereits „voll“ anzeigen, selbst wenn der Staubsaugerbeutel noch nicht voll ist.

Wenn Sie viele Haare, Teppich-, Wollfusseln usw. saugen, reagiert die Anzeige erst, wenn der Staubsaugerbeutel bereits prall gefüllt ist.

Funktion der Abluftfilter-Wechselanzeige

Die Abluftfilter-Wechselanzeige leuchtet nach ca. 50 Betriebsstunden, was in etwa der durchschnittlichen Nutzung eines Jahres entspricht. Wechseln Sie den Abluftfilter, wenn die Anzeige am Staubsauger leuchtet. Überprüfen Sie zu diesem Zeitpunkt auch den Verschmutzungszustand des Motorschutzfilters.

Die Anzeige müssen Sie nach jedem Austausch des Abluftfilters und der eventuell erforderlichen Reinigung des Motorschutzfilters zurücksetzen. Beachten Sie dazu im Kapitel „Reinigen und pflegen“ den Abschnitt „Aufleuchten der Abluftfilter-Wechselanzeige“.

Motorschutzfilter

Ihr Staubsauger ist serienmäßig mit einem Lifetime-Motorschutzfilter ausgestattet. Er muss während der gesamten Lebensdauer des Staubsaugers nicht ausgetauscht werden.

Inbetriebnehmen

Saugschlauch anschließen (Abb. 02)

- Stecken Sie den Saugstutzen bis zum deutlichen Einrasten in die Saugöffnung des Staubsaugers. Führen Sie dazu die Einführhilfen beider Teile aufeinander zu.

Saugschlauch abnehmen (Abb. 03)

- Drücken Sie die Entriegelungstasten seitlich am Saugstutzen und ziehen Sie ihn aus der Saugöffnung.

Saugschlauch und Handgriff zusammenstecken (Abb. 04)

- Stecken Sie den Anschlussstutzen des Saugschlauches bis zum deutlichen Einrasten in den Handgriff.

Handgriff und Saugrohr zusammenstecken (Abb. 05)

- Stecken Sie den Handgriff bis zum deutlichen Einrasten in das Saugrohr. Führen Sie dazu die Einführhilfen beider Teile aufeinander zu.
- Drücken Sie die Entriegelungstaste, wenn Sie die Teile voneinander trennen möchten und ziehen Sie den Handgriff mit einer leichten Drehung aus dem Saugrohr.

Saugrohr und umschaltbare Bodendüse zusammenstecken (Abb. 06)

- Stecken Sie das Saugrohr nach links und rechts drehend in die Bodendüse, bis es deutlich einrastet.

- Drücken Sie die Entriegelungstaste, wenn Sie die Teile voneinander trennen möchten und ziehen Sie das Saugrohr mit einer leichten Drehung aus der Bodendüse.

Funkhandgriff verbinden

Bei der ersten Inbetriebnahme schaltet sich der Staubsauger in der höchsten Leistungsstufe ein.

Ab dem nächsten Gebrauch schaltet sich der Staubsauger jeweils in der zuletzt gewählten Leistungsstufe ein.

- Drücken Sie die Fußtaste **+**, bis die maximale Leistungsstufe erreicht ist.
- Halten Sie die Fußtaste **+** gedrückt.

Ein Count-down wird angezeigt und das Gebläse des Staubsaugers wird für die Dauer des Verbindungsversuchs abgeschaltet. Nach Ablauf des Count-down wird im Display ein Funkhandgriff dargestellt.

Der Staubsauger befindet sich nun im Verbindungsmodus.

- Lassen Sie die Fußtaste los.
- Drücken Sie eine beliebige Taste am Funkhandgriff, um ihn zu aktivieren.

Der Funkhandgriff versucht max. 20 Sekunden, eine Verbindung zum Staubsauger aufzubauen.

Der erfolgreiche Verbindungsaufbau wird im Display des Staubsaugers angezeigt, anschließend schaltet sich das Gebläse wieder ein.

Vernetzungsfunktion aktivieren

Ihr Staubsauger ist mit einem integrierten WLAN-Modul ausgestattet.

Durch das Einbinden des Staubsaugers in Ihr WLAN-Netzwerk erhöht sich der Energieverbrauch.

Stellen Sie sicher, dass am Aufstellort Ihres Staubsaugers das Signal Ihres WLAN-Netztes mit ausreichender Signalstärke vorhanden ist.

Für die Einrichtung benötigen Sie:

1. Ein WLAN-Netzwerk
2. Miele App
3. Ein Benutzerkonto bei Miele. Das Benutzerkonto können Sie über die Miele App erstellen.



- Scannen Sie den QR-Code zum Herunterladen der Miele App (wenn noch nicht vorhanden).
- Öffnen Sie die Miele App und legen Sie ein Benutzerkonto an.
- Scannen Sie den QR-Code erneut, um mit der Vernetzung zu beginnen.
- Folgen Sie der Benutzerführung der Miele App.

Für die Dauer des Verbindungsversuchs wird das Gebläse des Staubsaugers abgeschaltet. Der erfolgreiche Verbindungsaufbau wird im Display des Staubsaugers angezeigt.

Sie können den Verbindungsmodus auch vorzeitig verlassen, ohne eine Verbindung hergestellt zu haben. Schalten Sie hierzu den Staubsauger mit der Fußtaste Ein/Aus **ⓘ** aus und wieder ein.

Verfügbarkeit WLAN-Verbindung

Die WLAN-Verbindung teilt sich einen Frequenzbereich mit anderen Geräten (z. B. Mikrowellen, ferngesteuerten

Spielzeugen). Dadurch können zeitweilige oder vollständige Verbindungsstörungen auftreten. Eine ständige Verfügbarkeit der angebotenen Funktionen kann deshalb nicht gewährleistet werden.

Bedienen

Teleskoprohr einstellen (Abb. 07)

Das Teleskoprohr besteht aus 2 ineinandergesteckten Rohrteilen, die Sie zum Saugen auf die jeweils bequemste Länge auseinanderziehen können.

- Umfassen Sie die Entriegelung und stellen Sie das Teleskoprohr auf die gewünschte Länge ein.

Bodendüse einstellen (Abb. 08 + 09)

Je nach Modell ist Ihr Staubsauger mit einer der abgebildeten Bodendüsen ausgestattet.

Beachten Sie in erster Linie die Reinigungs- und Pflegeanweisung Ihres Bodenbelagherstellers.

Saugen Sie unempfindliche ebene Hartböden und Böden mit Fugen mit herausgestellten Borsten:

- Drücken Sie die Fußtaste .

Saugen Sie Teppiche und Teppichböden mit versenkten Borsten:

- Drücken Sie die Fußtaste .

Treppenstufen absaugen (Abb. 10)

 Verletzungsgefahr durch herabstürzenden Staubsauger.

Ein von der Treppe herabstürzender Staubsauger kann Sie oder andere verletzen.

Saugen Sie Treppen immer von unten nach oben ab.

Die umschaltbare Bodendüse ist auch zum Absaugen von Treppenstufen geeignet.

Anschlusskabel herausziehen (Abb. 11)

- Ziehen Sie das Anschlusskabel bis zur gewünschten Länge heraus.
- Stecken Sie den Netzstecker in die Steckdose.

 Schäden durch Überhitzung.
Das Anschlusskabel kann bei längerer Benutzung überhitzen.
Ziehen Sie das Anschlusskabel bei einer Benutzung von länger als 30 Minuten komplett heraus.

Anschlusskabel aufrollen (Abb. 12)

- Ziehen Sie den Netzstecker aus der Steckdose.
- Treten Sie kurz die Fußtaste für die Kabelaufwicklung.

Das Anschlusskabel rollt komplett auf.

Sie können die Kabelaufwicklung an einer beliebigen Stelle unterbrechen.

- Ziehen Sie während des Aufrollens kurz am Kabel.

Ein- und Ausschalten (Abb. 13)

- Treten Sie die Fußtaste Ein/Aus .

Update

Miele stellt Ihnen in unregelmäßigen Abständen Updates  zur Verfügung. Das Update aktualisiert die Software Ihres Staubsaugers und bringt sie auf den neuesten Miele Entwicklungsstand.

Die Verfügbarkeit eines Updates  wird nach dem Einschalten des Staubsaugers im Display angezeigt.

- Drücken Sie die Fußtaste **+**, wenn Sie die Installation des Updates starten möchten.

Ein Fortschrittsbalken informiert Sie über den Stand der Installation.

- Drücken Sie die Fußtaste **-**, wenn Sie die Installation des Updates zurückstellen möchten.

Beim nächsten Einschalten des Staubsaugers werden Sie erneut aufgefordert, das Update zu installieren.

Saugleistung wählen

Sie können die Saugleistung des Staubsaugers der jeweiligen Saugsituation anpassen. Durch Reduzierung der Saugleistung verringern Sie die Schiebekraft an der Bodendüse deutlich.

Die gewählte Leistungsstufe wird als Symbol und über eine orangefarbene Leistungsanzeige im Display des Staubsaugers angezeigt, siehe Kapitel „Kennlernen“, Abschnitt „Symbole im Display“.

Fußtasten (Abb. 14)

Bei der Erstinbetriebnahme schaltet sich der Staubsauger in der höchsten Leistungsstufe ein.

Ab dem nächsten Gebrauch schaltet sich der Staubsauger jeweils in der zuletzt gewählten Leistungsstufe ein.

- Drücken Sie die Fußtaste **+**, wenn Sie eine höhere Saugleistung wünschen.
- Drücken Sie die Fußtaste **-**, wenn Sie eine niedrigere Saugleistung wünschen.

Comfort-Funkhandgriff 2.0 (Abb. 15)

Nach Einschalten des Staubsaugers mit der Fußtaste Ein/Aus , kann der Staubsauger in vollem Umfang auch über die Tasten am Comfort-Funkhandgriff 2.0 bedient werden.

Ihr Staubsauger ist am Comfort-Funkhandgriff 2.0 mit einer Taste **A** zur Auswahl der Automatik-Leistungsstufe ausgestattet. Damit wird die Saugleistung des Staubsaugers automatisch dem jeweiligen Untergrund angepasst.

 Saugen Sie keine leichten Stoffe oder Gardinen mit der Leistungsstufe **A**. Solche Stoffe können angesaugt und beschädigt werden.

- Drücken Sie am Comfort-Funkhandgriff 2.0 die Taste **+**, wenn Sie eine höhere Saugleistung wünschen.
- Drücken Sie am Comfort-Funkhandgriff 2.0 die Taste **-**, wenn Sie eine geringere Saugleistung wünschen.

Bei der ersten Inbetriebnahme schaltet sich der Staubsauger in der höchsten Leistungsstufe ein.

Ab dem nächsten Gebrauch schaltet sich der Staubsauger jeweils in der zuletzt gewählten Leistungsstufe ein.

Saugleistungs-Zwischenstufen

Abweichend von den vorgegebenen Leistungsstufen können Sie die Saugleistung Ihres Staubsaugers individuell an die von Ihnen gewünschte Saugleistung anpassen.

- Halten Sie die Taste **+** oder **-** gedrückt.

Im Display wird das Symbol für die manuelle Auswahl von Saugleistungs-Zwischenstufen angezeigt.

- Halten Sie die Taste **+** oder **-** gedrückt, bis die gewünschte Saugleistung erreicht ist.
- Lassen Sie die Taste los.

Nach 5 Sekunden ohne Tastenbetätigung ist die gewählte Saugleistungs-Zwischenstufe gespeichert. Die Speicherung wird mit einem Häkchen ✓ bestätigt. Das Symbol der gespeicherten Saugleistungs-Zwischenstufe wird angezeigt.

Ab dem nächsten Gebrauch schaltet sich der Staubsauger in der gespeicherten Saugleistungs-Zwischenstufe ein. Durch Anwahl einer der vorgegebenen 4 Leistungsstufen löschen Sie die Speicherung.

Betrieb unterbrechen

In kurzen Saugpausen können Sie den Betrieb des Staubsaugers unterbrechen.

- Drücken Sie die Taste Standby  am Funkhandgriff.

 Lassen Sie den Staubsauger nur für kurze Saugpausen im Standby-Modus. Gefahr der Überhitzung und Schädigung.

Jeder Tastendruck am Funkhandgriff wird durch Leuchten der LED angezeigt. Nach der Unterbrechung haben Sie 3 Möglichkeiten:

- Drücken Sie erneut die Taste Standby .

Der Staubsauger schaltet sich in der zuletzt gewählten Leistungsstufe ein.

- Drücken Sie die Taste **+**.

Der Staubsauger schaltet sich in der höchsten Leistungsstufe ein.

- Drücken Sie die Taste **-**.

Der Staubsauger schaltet sich in der niedrigsten Leistungsstufe ein.

Zubehör entnehmen (Abb. 16)

- Drücken Sie auf die Markierung am Zubehörfach

Das Zubehörfach öffnet sich.

- Entnehmen Sie die 2 in 1 Polster- und Fugendüse.
- Schließen Sie das Zubehörfach, indem Sie den Deckel zudrücken.

2 in 1 Polster- und Fugendüse einstellen

Serienmäßig ist Ihr Staubsauger mit einer kombinierten Polster- und Fugendüse ausgestattet.

Fugendüse (Abb. 17)

Nach der Entnahme aus dem Zubehörfach ist die 2 in 1 Polster- und Fugendüse geeignet zum Aussaugen von Falten, Fugen und Ecken.

Polsterdüse (Abb. 17)

- Drücken Sie die Entriegelungstaste der 2 in 1 Polster- und Fugendüse und schwenken Sie die Polsterdüse über die Führung, bis sie deutlich einrastet.
- Drücken Sie die Entriegelungstaste nach Beendigung des Saugprozesses und schwenken Sie die Polsterdüse bis zum deutlichen Einrasten zurück in die Ausgangsposition.

Saugpinsel am Comfort-Funkhandgriff 2.0 verwenden

- Drücken Sie die Entriegelungstaste des Saugpinsels und schieben Sie den Saugpinsel über die Führung, bis er deutlich einrastet. (Abb. 18)
- Drücken Sie die Entriegelungstaste und drehen Sie den Saugpinsel zur Seite. (Abb. 19)

- Schieben Sie den Saugpinsel über die Führung nach unten, bis der Saugpinsel sich vom Handgriff löst. (Abb. 19)
- Stecken Sie den Saugpinsel auf das Saugrohr, bis der Saugpinsel deutlich einrastet. (Abb. 20)

Nach Beendigung des Saugprozesses

- Drücken Sie die Entriegelungstaste und ziehen Sie den Saugpinsel vom Saugrohr.
- Schieben Sie den Saugpinsel zurück auf den Comfort-Funkhandgriff 2.0, bis der Saugpinsel deutlich einrastet.
- Schieben Sie den Saugpinsel in die Ausgangsposition, um den Handgriff wieder in das Saugrohr stecken zu können.

Abstellen, Transportieren und Aufbewahren

Parksystem für Saugpausen (Abb. 21)

In kurzen Saugpausen können Sie das Saugrohr mit dem Saugvorsatz bequem am Staubsauger abstellen.

 Verletzungsgefahr durch umstürzenden Staubsauger.

Nutzen Sie das Parksystem nicht, wenn sich der Staubsauger auf einer schrägen Fläche befindet, z. B. auf einer Rampe.

- Stecken Sie den Saugvorsatz mit dem Parknocken in das Parksystem.

Parksystem zur Aufbewahrung (Abb. 22)

Zum Transportieren oder zur Aufbewahrung können Sie das Saugrohr mit dem Saugvorsatz am Staubsauger abstellen.

 Stromschlaggefahr durch Netzspannung.

Bei ausgeschaltetem Staubsauger ist Netzspannung vorhanden.

Schalten Sie nach jedem Gebrauch den Staubsauger aus. Ziehen Sie den Netzstecker aus der Steckdose.

- Stellen Sie den Staubsauger aufrecht hin.
- Schieben Sie die Rohrteile des Teleskoprohres komplett ein.
- Stecken Sie den Saugvorsatz mit dem Parknocken von oben in den Saugrohrhalter an der Unterseite des Staubsaugers.

So können Sie den Staubsauger tragen oder zum Aufbewahren abstellen.

Reinigen und pflegen

 Stromschlaggefahr durch Netzspannung.

Bei ausgeschaltetem Staubsauger ist Netzspannung vorhanden.

Ziehen Sie vor jeder Reinigung und Pflege den Netzstecker aus der Steckdose.

Das Miele Filtersystem besteht aus 3 Zubehörteilen:

- Original Miele Staubsaugerbeutel (Typ TU)
- Original Miele Abluftfilter
- Motorschutzfilter

Um die einwandfreie Saugleistung des Staubsaugers zu gewährleisten, müssen Sie den Staubsaugerbeutel und den Abluftfilter von Zeit zu Zeit austauschen.

Wir empfehlen Ihnen, Originalzubehörteile mit dem Miele Logo auf der Verpackung zu verwenden. Dann können Sie sicher sein, dass die Saugleistung des Staubsaugers optimal ausgenutzt und das bestmögliche Reinigungsergebnis erreicht werden kann.

Staubsaugerbeutel mit dem Miele Logo auf der Verpackung werden nicht aus Papier oder papierähnlichen Materialien gefertigt und verfügen auch nicht über eine Halteplatte aus Pappe. Dadurch wird eine besonders hohe Haltbarkeit und Sicherheit erreicht.

Bitte beachten Sie, dass Störungen und Schäden am Staubsauger, die ursächlich auf den Einsatz von Zubehörteilen zurückgehen, die nicht mit dem Miele Logo auf der Verpackung gekennzeichnet sind, von der Garantie für den Staubsauger nicht erfasst werden.

Bezugsquellen für Zubehörteile

Miele Originalzubehörteile können Sie über den Miele Webshop, den Miele Kundendienst oder Ihren Miele Fachhändler beziehen.

Miele Originalzubehörteile erkennen Sie an dem Miele Logo auf der Verpackung.

Jede Packung Original Miele Staubsaugerbeutel beinhaltet 4 Staubsaugerbeutel und einen Abluftfilter AirClean. Original Miele Großpackungen beinhalten 16 Staubsaugerbeutel und 4 Abluftfilter AirClean.

Für den Nachkauf von Original Miele Abluftfiltern finden Sie die Verkaufsbezeichnungen im Kapitel „Nachkaufbares Zubehör“, Abschnitt „Filter“.

Staubsaugerbeutel-Wechselanzeige

Tauschen Sie den Staubsaugerbeutel aus, wenn der Wechsel über die Staubsaugerbeutel-Wechselanzeige im Display angezeigt wird.

Verstopfte Poren reduzieren die Saugleistung des Staubsaugers. Entsorgen Sie volle Staubsaugerbeutel. Verwenden Sie Staubsaugerbeutel nicht mehrfach.

Staubsaugerbeutel entnehmen (Abb. 24)

- Drücken Sie die Entriegelungstasten seitlich am Saugstutzen und ziehen Sie den Saugstutzen aus der Saugöffnung. (Abb. 03)
- Drücken Sie die Entriegelungstaste in der Griffmulde und klappen Sie den Staubraumdeckel bis zum Einrasten nach oben auf. (Abb. 23)
- Heben Sie die Staubsaugerbeutel-Aufnahme mit einer Hand an.
- Ziehen Sie den Staubsaugerbeutel mit der anderen Hand an der Grifffläche heraus. (Abb. 24)

Die türkise Sperrklinke hebt sich.

Die türkise Sperrklinke verhindert, dass der Staubraumdeckel geschlossen wird, wenn kein Staubsaugerbeutel eingesetzt ist. Wenden Sie keine Gewalt an.

Staubsaugerbeutel einsetzen (Abb. 25)

- Heben Sie die Staubsaugerbeutel-Aufnahme mit einer Hand an.
- Stecken Sie den neuen Staubsaugerbeutel mit der anderen Hand bis zum Anschlag in die hochgeklappte Staubsaugerbeutel-Aufnahme. Lassen Sie

den Staubsaugerbeutel dabei so zusammengefaltet, wie Sie ihn der Verpackung entnehmen.

Achten Sie dabei darauf, dass die Halteplatte des Staubsaugerbeutels an beiden Seiten komplett in die Führung einläuft (siehe Lupe).

Die türkise Sperrklinke schließt sich bis zum deutlichen Einrasten.

- Schließen Sie den Staubraumdeckel bis zum Einrasten der Verriegelung und achten Sie darauf, dass der Staubsaugerbeutel dabei nicht eingeklemmt wird.
- Stecken Sie den Saugstutzen bis zum deutlichen Einrasten in die Saugöffnung des Staubsaugers. Führen Sie dazu die Einführhilfen beider Teile aufeinander zu. (Abb. 02)

Aufleuchten der Abluftfilter-Wechselanzeige

Tauschen Sie den Abluftfilter, wenn der Wechsel über die Abluftfilter-Wechselanzeige im Display des Staubsaugers angezeigt wird. Überprüfen Sie zu diesem Zeitpunkt auch den Verschmutzungszustand des Motorschutzfilters, siehe Abschnitt „Motorschutzfilter reinigen“.

Die Anzeige müssen Sie nach jedem Austausch des Abluftfilters und der eventuell erforderlichen Reinigung des Motorschutzfilters zurücksetzen. Dazu muss der Staubsauger eingeschaltet sein.

- Halten Sie die Taste + gedrückt.

Ein Count-down wird angezeigt und das Gebläse des Staubsaugers schaltet sich aus.

Das erfolgreiche Zurücksetzen der An-

zeige wird grün angezeigt. Anschließend erlischt die Anzeige und befindet sich wieder in der Ausgangsposition.

Das Zurücksetzen der Anzeige ist nur möglich, wenn der Abluftfilterwechsel angezeigt wird, nicht aber in der Zwischenzeit.

Abluftfilter AirClean Plus 50, Silence AirClean 50, Active AirClean 50 und HEPA AirClean 50 austauschen (Abb. 26 + 27)

Achten Sie darauf, dass immer nur ein Abluftfilter eingesetzt ist.

- Öffnen Sie den Staubraumdeckel. (Abb. 23)

Wenn Sie einen Abluftfilter AirClean einsetzen möchten, beachten Sie dazu den Abschnitt „Abluftfilter umrüsten“.

- Ziehen Sie den Abluftfilter nach vorne und entnehmen Sie den Abluftfilter nach oben. (Abb. 26)
- Setzen Sie den neuen Abluftfilter nach unten passgenau ein und drücken Sie den Abluftfilter bis zum Einrasten auf beiden Seiten nach hinten. (Abb. 27)

 Schäden durch Verunreinigung des Staubraums.

Durch einen falsch eingesetzten Staubsaugerbeutel können große Mengen Staub in den Staubraum gelangen und Bauteile beschädigen. Stellen Sie vor jedem Schließen des Staubraumdeckels sicher, dass der Staubsaugerbeutel bis zum Anschlag eingesetzt und die Sperrklinke geschlossen ist.

- Schließen Sie den Staubraumdeckel bis zum Einrasten der Verriegelung und achten Sie darauf, dass der Staubsaugerbeutel dabei nicht eingeklemmt wird.

Abluftfilter umrüsten (Abb. 28)

Achten Sie darauf, dass immer nur ein Abluftfilter eingesetzt ist.

Je nach Modell ist serienmäßig einer der folgenden Abluftfilter eingesetzt:

- a AirClean
- b AirClean Plus 50 (hellblau)
- c Silence AirClean 50 (grau)
- d Active AirClean 50 (schwarz)
- e HEPA AirClean 50 (weiß)

Beim Umrüsten beachten

Wenn Sie anstelle des Abluftfilters **b**, **c**, **d** oder **e** einen Abluftfilter **a** einsetzen, müssen Sie diesen Abluftfilter unbedingt in ein Filtergitter einlegen (Abb. 29), siehe Kapitel „Nachkaufbares Zubehör“, Abschnitt „Filter“.

Motorschutzfilter reinigen (Abb. 30 + 31)

- Öffnen Sie den Staubraumdeckel. (Abb. 23)
- Entnehmen Sie den Staubsaugerbeutel. (Abb. 24)
- Entriegeln Sie den Motorschutzfilter nach vorne und entnehmen Sie ihn nach oben aus dem Staubraum. (Abb. 30)

 Schäden durch Reinigungsfehler. Der Motorschutzfilter kann beschädigt werden und seine Wirkung verlieren.

Reinigen Sie den Motorschutzfilter nicht mit Wasser. Verwenden Sie zur Reinigung keine scharfkantigen oder spitzen Gegenstände.

- Reinigen Sie den Motorschutzfilter mit einem trockenen Staubtuch oder Staubpinsel.
- Setzen Sie die Scharniere des Motorschutzfilters passgenau in die Scharniermulden im Staubraum und verriegeln Sie den Motorschutzfilter bis zum deutlichen Einrasten. (Abb. 31)
- Stecken Sie den Staubsaugerbeutel in die Staubsaugerbeutel-Aufnahme, bis die Sperrklinke endgültig geschlossen ist. (Abb. 25)
- Schließen Sie den Staubraumdeckel bis zum Einrasten der Verriegelung und achten Sie darauf, dass der Staubsaugerbeutel dabei nicht eingeklemmt wird.

Zeitpunkt des Batteriewechsels am Comfort-Funkhandgriff 2.0

Im Display des Staubsaugers wird ein erforderlicher Batteriewechsel rechtzeitig angezeigt. Halten Sie dazu eine 3-V-Batterie (Knopfzelle CR 2032) bereit.

Sie können den Staubsauger weiter betreiben, wenn die Batteriekapazität erschöpft ist oder keine Batterie eingelegt ist.

Batterie am Comfort-Funkhandgriff 2.0 austauschen (Abb. 32 + 33)

- Drehen Sie die Befestigungsschraube der Abdeckung mit einem Torx-Schraubendreher heraus und entnehmen Sie die Abdeckung. (Abb. 32)
- Ersetzen Sie die Batterie durch eine neue Batterie. Achten Sie auf die Polarität. (Abb. 32 + 33)
- Setzen Sie die Abdeckung wieder ein, achten Sie dabei auf die Reihenfolge der Befestigung und ziehen Sie die Befestigungsschraube fest. (Abb. 33)
- Entsorgen Sie die alte Batterie über das kommunale Sammelsystem.

Fadenheber austauschen (Abb. 34)

(nicht möglich bei Modellen mit Bodendüsen FlexTeQ/AllFloor)

Die Fadenheber am Saugmund der Bodendüse sind austauschbar. Erneuern Sie die Fadenheber, wenn der Flor verschlissen ist.

- Heben Sie die Fadenheber aus den Einsteckschlitzen. Verwenden Sie dazu z. B. einen Schlitzschraubendreher.
- Ersetzen Sie die Fadenheber durch neue Fadenheber.

Ersatzteile bekommen Sie bei Ihrem Miele Fachhändler oder über den Miele Kundendienst.

Staubsauger und Zubehörteile reinigen

 Stromschlaggefahr durch Netzspannung.

Bei ausgeschaltetem Staubsauger ist Netzspannung vorhanden.

Ziehen Sie vor jeder Reinigung den Netzstecker aus der Steckdose.

 Stromschlaggefahr durch Netzspannung.

Feuchtigkeit im Staubsauger birgt die Gefahr eines elektrischen Schlages.

Tauchen Sie den Staubsauger niemals in Wasser.

- Saugen Sie textile Oberflächen mit einem Staubsauger mit aufgesetztem Saugpinsel auf niedrigster Leistungsstufe ab.
- Pflegen Sie den Staubsauger und alle Zubehörteile aus Kunststoff mit einem handelsüblichen Kunststoffreiniger.

Statische Aufladungen können zu Staubansammlungen an Kunststoffteilen des Staubsaugers führen. Entfernen Sie diese mit einem weichen und trockenen Tuch.

 Schäden durch ungeeignete Reinigungsmittel.

Alle Oberflächen sind kratzempfindlich. Alle Oberfläche können sich verfärben oder verändern, wenn sie mit ungeeigneten Reinigungsmitteln in Berührung kommen.

Verwenden Sie keine Scheuermittel, keine Glas- oder Allzweckreiniger und keine ölhaltigen Pflegemittel.

Staubraum reinigen

Saugen Sie den Staubraum mit einem zweiten Staubsauger aus oder reinigen Sie den Staubraum mit einem trockenen Staubtuch oder Staubpinsel.

Reinigen Sie auch die Unterseite des Staubraumdeckels.

Probleme beheben

Sie können die meisten Störungen und Fehler, zu denen es im täglichen Betrieb kommen kann, selbst beheben. In vielen Fällen können Sie Zeit und Kosten sparen, da Sie nicht den Kundendienst rufen müssen.

Unter www.miele.com/service erhalten Sie Informationen zur selbstständigen Behebung von Störungen.

Die nachfolgenden Tabellen sollen Ihnen dabei helfen, die Ursachen einer Störung oder eines Fehlers zu finden und zu beseitigen.



Stromschlaggefahr durch Netzspannung.

Bei ausgeschaltetem Staubsauger ist Netzspannung vorhanden.

Ziehen Sie vor jeder Problembeseitigung den Netzstecker aus der Steckdose.

Problem	Ursache und Behebung
Der Staubsauger schaltet selbsttätig ab.	<p>Wenn der Staubsauger zu warm wird, schaltet ein Temperaturbegrenzer den Staubsauger aus. Die Störung kann auftreten, wenn z. B. sperriges Sauggut die Saugwege verstopft, der Staubsaugerbeutel voll oder durch Feinstaub verstopft ist oder der Motorschutzfilter/Abluftfilter stark verschmutzt ist.</p> <p>■ Schalten Sie den Staubsauger mit der Fußtaste Ein/Aus ① aus und ziehen Sie den Netzstecker aus der Steckdose.</p> <p>Nach Beseitigung der Ursache und einer Wartezeit von ca. 20-30 Minuten hat sich der Staubsauger so weit abgekühlt, dass Sie den Staubsauger wieder einschalten und benutzen können.</p>

Technische Daten

Bluetooth

Frequenzband	2,40 GHz – 2,4835 GHz
Maximale Sendeleistung	< 10 mW

WLAN

Frequenzband	2,40 GHz – 2,4835 GHz
Maximale Sendeleistung	< 100 mW

Stromverbrauch im Bereitschaftszustand

mit aktiviertem WLAN	0,95 W
mit deaktiviertem WLAN	0,95 W

Urheberrechte und Lizenzen

Für die Bedienung und Steuerung des Staubsaugers nutzt Miele eigene oder fremde Software, die nicht unter eine sogenannte Open Source Lizenzbedingung fallen. Diese Software/Softwarekomponenten sind urheberrechtlich geschützt. Die urheberrechtlichen Befugnisse von Miele und Dritten sind zu respektieren.

Ferner sind in dem vorliegenden Staubsauger Softwarekomponenten enthalten, die unter Open Source Lizenzbedingungen weitergegeben werden. Sie können die enthaltenen Open Source Komponenten nebst den dazugehörigen Urheberrechtsvermerken, Kopien der jeweils gültigen Lizenzbedingungen sowie gegebenenfalls weitere Informationen lokal per IP über einen Webbrowser (*http://<ip adresse>/Licenses*) abrufen. Die dort ausgewiesenen Haftungs- und Gewährleistungsregelungen der Open Source Lizenzbedingungen gelten nur im Verhältnis zu den jeweiligen Rechteinhabern.

Konformitätserklärung

Hiermit erklärt Miele, dass dieser Bodenstaubsauger der Richtlinie 2014/53/EU entspricht.

Der vollständige Text der EU-Konformitätserklärung ist unter einer der folgenden Internetadressen verfügbar:

- Produkte, Download, auf www.miele.de
- Service, Informationen anfordern, Gebrauchsanweisungen, auf <https://miele.de/gebrauchsanweisungen> durch Angabe des Produktnamens oder der Fabrikationsnummer

Kundendienst

Unter www.miele.com/service erhalten Sie Informationen zur selbstständigen Behebung von Störungen und zu Miele Ersatzteilen.

Kontakt bei Störungen

Bei Störungen, die Sie nicht selbst beheben können, benachrichtigen Sie Ihren Miele Fachhändler oder den Miele Kundendienst.

Die Kontaktdaten des Miele Kundendienstes finden Sie am Ende dieses Dokumentes.

Garantie

Die Garantiezeit beträgt 2 Jahre.

Weitere Informationen entnehmen Sie den mitgelieferten Garantiebedingungen.

Nachkaufbares Zubehör

Beachten Sie in erster Linie die Reinigungs- und Pflegeanweisung Ihres Bodenbelagherstellers.

Bitte beachten Sie, dass Störungen und Schäden am Staubsauger, die ursächlich auf den Einsatz von Zubehörteilen zurückgehen, die nicht mit dem Miele Logo auf der Verpackung gekennzeichnet sind, von der Garantie für den Staubsauger nicht erfasst werden.

Sie können diese und viele weitere Produkte über den Miele Webshop, den Miele Kundendienst oder Ihren Miele Fachhändler beziehen.

Einzelne Modelle sind bereits serienmäßig mit einem oder mehreren der folgenden Zubehörteile ausgestattet.

Bodendüsen/-bürsten

Bodendüse AllFloor (SBD AF)

Flache Bodendüse zum Saugen unter sehr flachen Möbeln. Sie ist außerdem leise, leicht und zeichnet sich durch eine sehr gute Grobschmutzaufnahme aus.

Turbobürste TurboTeQ (STB 305-3)

Zur Aufnahme von Fasern und Haaren von kurzflorigen textilen Bodenbelägen.

Bodenbürste Parquet Twister mit Drehgelenk (SBB 300-3)

Mit Naturborsten, zum Absaugen ebener Hartbodenflächen und kleiner Nischen.

Bodenbürste Parquet Twister XL mit Drehgelenk (SBB 400-3)

Mit Naturborsten, zum schnellen Absaugen großer ebener Hartbodenflächen und kleiner Nischen.

Sonstiges Zubehör

Handturbobürste Turbo Mini (STB 101)

Zum Saugbürsten von Polstermöbeln, Matratzen oder Autositzen.

Universalbürste (SUB 20)

Zum Absaugen von Büchern, Regalböden und Ähnlichem.

Lamellen-/Heizkörperbürste (SHB 30)

Zum Entstauben von Heizkörperrippen, schmalen Regalen oder Fugen.

Matratzendüse (SMD 10)

Zum bequemen Absaugen von Matratzen, Polstermöbeln und deren Fugen.

Fugendüse, 300 mm (SFD 10)

Extralange Fugendüse zum Aussaugen von Falten, Fugen und Ecken.

Fugendüse, 560 mm (SFD 20)

Flexible Fugendüse zum Aussaugen schwer zugänglicher Stellen.

Polsterdüse XL (SPD 20)

Breite Polsterdüse zum Absaugen von Polstermöbeln, Matratzen und Kissen.

Filter

Abluftfilter AirClean Plus 50 (SF-AP 50)

Zum effektiven Filtern für besonders saubere Raumluft.

Abluftfilter Silence AirClean 50 (SF-SA 50)

Zur deutlichen Reduzierung der Geräusche des Staubsaugers.

Abluftfilter Active AirClean 50 (SF-AA 50)

Zur deutlichen Reduzierung störender Gerüche. Ideal für Haustierbesitzer und Raucherhaushalte.

Abluftfilter HEPA AirClean 50 (SF-HA 50)

Zum effektiven Filtern von Feinstaub und Allergenen. Ideal für Hausstauballergiker.

Filtergitter

Das Filtergitter wird benötigt, wenn Sie anstelle eines Abluftfilters AirClean Plus 50, Silence AirClean 50, Active AirClean 50 oder HEPA AirClean 50 einen Abluftfilter AirClean einsetzen möchten.

en - Contents

Warning and Safety instructions	34
Guide to the appliance	42
Sustainability and environmental protection	44
Notes on the European Regulation (EU) No. 666/2013	46
Illustrations	46
Familiarisation	46
Accessories included	47
3D4U	47
Network connection	47
Symbols in the display.....	47
How the vacuum cleaner bag change indicator works	48
Function of the exhaust filter change indicator.....	48
Motor protection filter	48
Commissioning	48
Attaching the suction hose	48
Removing the suction hose	48
Connecting the suction hose to the handle	48
Connecting the handle to the suction tube	48
Connecting the suction tube to the adjustable floorhead	48
Connecting the radio-controlled handle	49
Activating the network function	49
Operation	50
Adjusting the telescopic tube	50
Adjusting the floorhead	50
Vacuuming staircases	50
Unwinding the mains cable	50
Rewinding the mains cable	50
Switching on and off	50
Update 	50
Regulating the suction power.....	51
Foot switches	51
Comfort radio-controlled handle 2.0	51
Interim suction power levels.....	51
Interrupting operation.....	52
Removing accessories	52
Adjusting the 2-in-1 upholstery and crevice nozzle.....	52
Using the dusting brush on the Comfort radio-controlled handle 2.0	52
Setting down, transportation and storage	53
Park system for pauses during vacuuming	53
Park system for storage	53

Cleaning and care	53
Purchasing accessories	54
Vacuum cleaner bag change indicator	54
Removing the vacuum cleaner bag	54
Inserting the vacuum cleaner bag	54
When the exhaust filter change indicator lights up.....	55
Replacing the AirClean Plus 50, Silence AirClean 50, Active AirClean 50 and HEPA AirClean 50 exhaust filters	55
Replacing one type of exhaust filter with another	56
Cleaning the motor protection filter	56
When to replace the battery in the Comfort radio-controlled handle 2.0.....	56
Replacing the battery in the Comfort radio-controlled handle 2.0	56
Replacing the thread lifters	57
Cleaning the vacuum cleaner and accessories.....	57
Troubleshooting	58
Technical data	58
Copyright and licences	59
Electrical connection for the UK.....	59
Electrical connection AU, NZ.....	59
EU Conformity declaration	60
UK Conformity declaration	60
Service	61
Contact in case of malfunction	61
Warranty	61
Warranty in the UAE	61
Optional accessories	61

en - Warning and Safety instructions



WARNING AU/NZ! Keep batteries out of reach of children.

Coin or button batteries can cause severe or fatal injuries within 2 hours of being swallowed or placed inside any part of the body. Even flat batteries can still be dangerous. If you suspect a child has swallowed a battery or placed a battery inside any part of their body, seek medical advice immediately (Australia: Poisons Information Centre, Tel. 13 11 26; NZ: National Poisons Centre, Tel. 0800 764 766). Examine devices and make sure the battery compartment is correctly secured, e.g. that the screw or other mechanical fastener is tightened. Do not use if compartment is not secure. Used batteries must be kept away from children while awaiting disposal and must be disposed of in a safe manner.

en - Warning and Safety instructions

This vacuum cleaner conforms to current safety requirements. Inappropriate use can lead to personal injury and damage to property.

Please read the operating instructions before using the vacuum cleaner for the first time. They contain important information on the safety, use, cleaning and care of the vacuum cleaner. This will prevent both personal injury and damage to the appliance.

In accordance with standard IEC 60335-1, Miele expressly and strongly advises that you read and follow the instructions in the “Commissioning” section as well as the warning and safety notes.

Miele cannot be held liable for injury or damage caused by non-compliance with these instructions.

Keep these operating instructions in a safe place and pass them on to any future owner.

Always disconnect the vacuum cleaner from the power supply when you have finished using it, before changing any accessories and before performing cleaning, care and troubleshooting. Remove the plug from the socket.

Correct application

- ▶ This vacuum cleaner is intended for cleaning flooring in domestic households and similar residential environments. This vacuum cleaner is not suitable for use on construction sites.
- ▶ This vacuum cleaner can be used for all normal cleaning of carpets, rugs and robust hard flooring.
- ▶ This vacuum cleaner is not intended for outdoor use.
- ▶ This vacuum cleaner is intended for use at altitudes of up to 4000 m above sea level.
- ▶ The vacuum cleaner must only be used to vacuum dry floor surfaces. Do not vacuum people or animals. Any other types of use, modifications or alterations are not permitted.
- ▶ The vacuum cleaner can only be used by people (including children) with reduced physical, sensory, or mental capabilities, or lack of experience or knowledge, if they are supervised whilst using it or have been shown how to use it in a safe way and understand and recognise the consequences of incorrect operation.

Safety with children

- ▶ Danger of suffocation. Packaging, e.g. plastic wrappings, must be kept out of the reach of babies and children. Whilst playing, children could become entangled in packaging or pull it over their head and suffocate.
- ▶ Children under 8 years of age must be kept away from the vacuum cleaner unless they are constantly supervised.
- ▶ Children aged 8 and older may only use the vacuum cleaner without supervision if they have been shown how to use it in a safe manner. Children must be able to understand and recognise the possible dangers caused by incorrect operation.
- ▶ Children must not be allowed to clean or maintain the vacuum cleaner unsupervised.
- ▶ Please supervise children in the vicinity of the vacuum cleaner and do not let them play with it.
- ▶ Models with LEDs or radio controls on the handle: Keep batteries out of the reach of children.

Technical safety

- ▶ Check both the vacuum cleaner and all accessories supplied with it for any visible signs of damage before use. Do not use a damaged vacuum cleaner or damaged accessory.
- ▶ Compare the connection data on the data plate of the vacuum cleaner (mains voltage and frequency) with that of the mains electricity supply. This data must match exactly. Without modifications, the vacuum cleaner is suitable for 50 Hz or 60 Hz.
- ▶ The mains electrical plug must be fitted with an appropriate fuse.
- ▶ AU/NZ: The mains electrical outlet must be fitted with an appropriate circuit breaker.
- ▶ Temporary or permanent operation on an autonomous power supply system or a power supply system that is not synchronised with the mains power supply (e.g. island networks, back-up systems) is possible. A prerequisite for operation is that the power supply system complies with the specifications of EN 50160 or an equivalent standard. The function and operation of the protective measures provided in the domestic electrical installation and in this Miele product must also be maintained in isolated operation or in operation that is not synchronised with the mains power supply, or these measures must be replaced by equivalent measures in the installation. As described, for example, in the current version of BS OHSAS 18001–2 ISO 45001.

▶ AU/NZ: Temporary or permanent operation with a self-sufficient or non-mains synchronous energy supply system (e.g. isolated networks, back-up systems) is possible. A requirement for the operation is that the energy supply system complies with all current local and national requirements that apply to stand-alone, solar and/or battery systems.

The protective measures provided in the domestic installation and in this Miele product must also be assured in their function and operation in isolated operation or in non-mains synchronous operation, or replaced with equivalent measures in the installation.

▶ While the vacuum cleaner is under warranty, repairs should only be undertaken by a Miele authorised service technician. Otherwise the warranty will be invalidated.

▶ Do not use the vacuum cleaner if the cable is damaged. If the cable is damaged it must be replaced together with a complete cable rewind. For safety reasons this must only be done by Miele Service or a Miele authorised service technician.

▶ Do not pull or carry the vacuum cleaner by the cable, and be careful not to damage the cable when withdrawing the plug from the socket. Keep the cable away from sharp edges and do not let it get squashed, for example, under a door. Avoid running the vacuum cleaner over the cable. This could damage the cable, plug or socket. The appliance must not be used if any of these have suffered damage.

▶ Repairs should only be carried out by a Miele authorised service technician. Repairs and other work by unqualified persons can cause considerable danger to users.

en - Warning and Safety instructions

Correct use

- ▶ Do not use the vacuum cleaner without the vacuum cleaner bag, motor protection filter and exhaust filter in place.
- ▶ It is not possible to close the dust compartment lid if the vacuum cleaner bag is not inserted. Do not force it.
- ▶ Before closing the dust compartment lid, always make sure that the vacuum cleaner bag has been inserted far enough and has clearly clicked into position.
- ▶ Do not vacuum up anything which has been burning or is still glowing e.g. cigarettes, ashes or coal, whether glowing or apparently extinguished.
- ▶ Do not use the vacuum cleaner to vacuum toner dust. Toner, such as that used in printers and photocopiers, can conduct electricity.
- ▶ Do not use the vacuum cleaner to vacuum up any water, liquid or damp dirt. Wait until any freshly cleaned or shampooed rugs or carpets are completely dry before attempting to vacuum.
- ▶ Do not vacuum up any inflammable or combustible liquids or gases and do not vacuum in areas where such substances are stored.
- ▶ Do not vacuum at head height and do not let the suction get anywhere near a person's head.
- ▶ Important information on the handling of batteries (for models with LEDs or radio controls on the handle):
 - Do not short-circuit or recharge batteries, or throw them into a fire.
 - Disposing of batteries: Remove the batteries from the handle and dispose of them in a municipal recycling facility. Do not dispose of batteries with normal household waste.

Cleaning

▶ Do not let the vacuum cleaner get wet. Clean only with a dry cloth or slightly damp cloth when disconnected from the mains supply.

Accessories and spare parts

▶ It is not advisable to vacuum directly with the handle, i.e. without an accessory attached as the rim could get damaged and you could hurt yourself on sharp edges.

▶ Only use vacuum cleaner bags, filters and original accessories bearing the Miele logo on the packaging. The manufacturer cannot otherwise guarantee the safety of the product.

▶ Miele can only guarantee the safety of the appliance when genuine Miele replacement parts are used. Faulty components must only be replaced with genuine Miele replacement parts.

▶ Miele will guarantee to supply functional spare parts for a minimum of 10 years and up to 15 years following the discontinuation of your vacuum cleaner.

Transport

▶ The packaging material protects the vacuum cleaner from transport damage. We recommend you keep the packaging for transport purposes.

en - Guide to the appliance

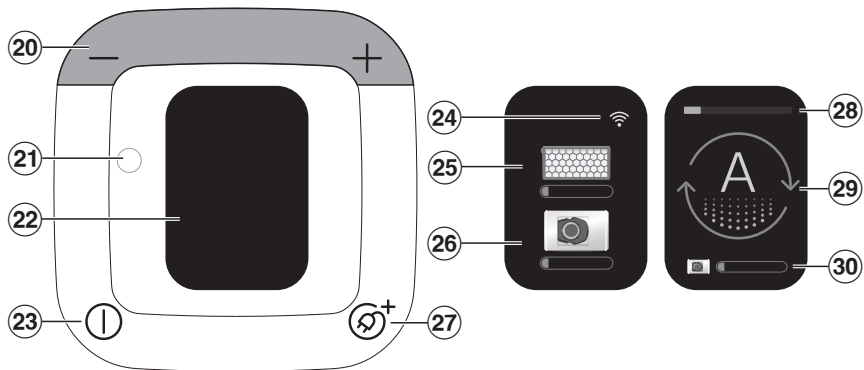
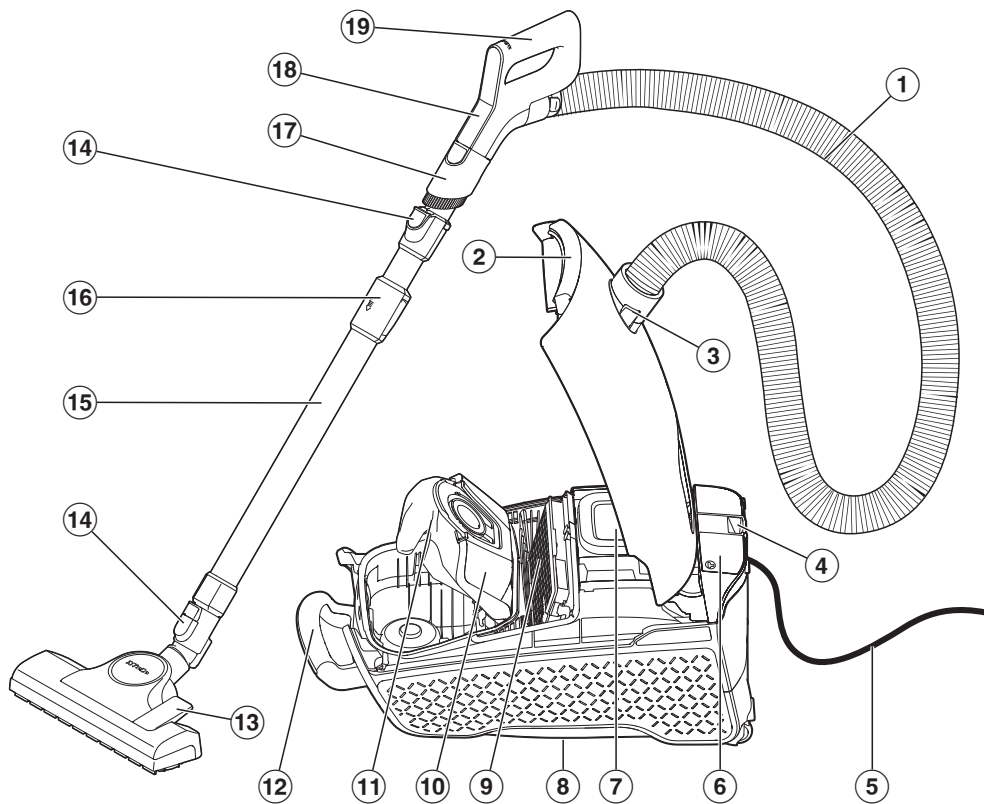

- ① Suction hose
- ② Dust compartment lid release button
- ③ Hose connector
- ④ Park system for pauses during vacuuming
- ⑤ Mains cable with plug
- ⑥ Accessories compartment for 2-in-1 upholstery and crevice nozzle
- ⑦ Control field
- ⑧ Park system for storage (underside of the vacuum cleaner)
- ⑨ Original Miele exhaust filter*
- ⑩ Vacuum cleaner bag holder
- ⑪ Original Miele vacuum cleaner bag
- ⑫ Carrying handle
- ⑬ Floorhead
- ⑭ Release buttons
- ⑮ Telescopic tube
- ⑯ Telescopic tube release mechanism
- ⑰ Removable dusting brush
- ⑱ Comfort radio-controlled handle 2.0 control field
- ⑲ Comfort radio-controlled handle 2.0
- ⑳ +/- foot switches for setting the suction power
- ㉑ Optical interface for the Customer Service Department
- ㉒ Display
- ㉓ On/Off foot switch ①
- ㉔ WiFi signal status
- ㉕ Exhaust filter change indicator
- ㉖ Vacuum cleaner bag change indicator
- ㉗ Foot switch for automatic cable rewind Ⓢ⁺
- ㉘ Selected power level
- ㉙ Symbol for selected power level
- ㉚ Vacuum cleaner bag change indicator

* These features depend on the model and may vary or may not be available on your vacuum cleaner.

Disposing of the packaging material

The packaging material is used for handling and protects the appliance from transport damage. The packaging material used is selected from materials which are environmentally friendly for disposal and can generally be recycled.

Recycling the packaging material reduces the use of raw materials. Use material-specific collection points for valuable materials and take advantage of return options.

We recommend you keep the packaging material for transport purposes.

Disposing of the vacuum cleaner bags and filters

Vacuum cleaner bags and filters are made from environmentally friendly materials. You can dispose of the filters with normal household waste. You can also dispose of the vacuum cleaner bag with normal household waste, providing it contains general household dust only.

Disposing of your old appliance

Electrical and electronic appliances contain many valuable materials. They also contain certain materials, compounds and components which were essential for their correct functioning and safety. These could be hazardous to human health and to the environment if disposed of with household waste or if handled incorrectly. Please do not, therefore, dispose of your old appliance with household waste.



Instead, please make use of officially designated collection and disposal points to dispose of and recycle electrical and electronic appliances in your local community, with your dealer or with Miele, free of charge. By law, you are solely responsible for deleting any personal data from the old appliance prior to disposal. You are legally obliged to remove any old batteries which are not securely enclosed by the appliance and to remove any lamps without destroying them, where this is possible. These must be taken to a suitable collection point where they can be handed in free of charge. Please ensure that your old appliance poses no risk to children while being stored for disposal.

Disposing of old batteries

In many cases, electrical and electronic appliances contain batteries which must not be disposed of with household waste after use. You are legally obliged to remove any old batteries which are not securely enclosed by the appliance and take them to a suitable collection point (e.g. retailer) where they can be handed in free of charge. Insulate the metal contacts with adhesive tape to prevent short circuits. Batteries may contain substances which can be hazardous to human health and the environment.

The labelling on the battery will provide further information. For example, batteries containing lithium are marked “Li-ion”. The bin symbol with a cross through it means that the batteries must not be disposed of in household waste. We are also required to inform you that a bin with a cross through it which also has one or more chemical symbols on it indicates that the battery contains lead (Pb), cadmium (Cd) and/or mercury (Hg).



Old batteries contain valuable raw materials which can be recycled. Disposing of batteries separately makes them easier to handle and recycle.

Notes on the European Regulation (EU) No. 666/2013

This vacuum cleaner is a domestic vacuum cleaner and is classified as a universal vacuum cleaner in accordance with the above-mentioned regulation.

These operating instructions and additional information are available to download from the Miele website at www.miele.com.

The annual energy consumption stated in the regulation describes the indicative annual energy consumption (kWh per year), based on 50 cleaning cycles. Actual energy consumption depends on how the vacuum cleaner is used.

All tests and calculations were carried out according to the following harmonised standards applicable at the time in due consideration of the published regulation guidelines of the European Commission from September 2014:

- a) EN 60312-1 Vacuum cleaners for household use – Part 1: Dry vacuum cleaners – Methods for measuring the performance.
- b) EN 60704-2-1 Household and similar electrical appliances – Test code for the determination of airborne acoustical noise – Part 2-1: Particular requirements for vacuum cleaners.
- c) EN 60335-2-2 Household and similar electrical appliances – Safety – Part 2-2: Particular requirements for vacuum cleaner and water suction appliances

Not all floorheads and accessories supplied with the vacuum cleaner are intended for intensive cleaning of carpets or hard floors as described in the regulation. The following floorhead and setting were used to determine the values:

For energy consumption and cleaning class on carpet and hard floors and sound power level on carpet, the adjustable floorhead was used with the brush retracted (press the  foot switch).

The data given in the regulation refers exclusively to the combinations and settings of the floorhead on the different floorings described here.

Only original Miele vacuum cleaner bags, motor protection filters and exhaust filters were used for all measurements.

Illustrations

The illustrations referred to in the text are shown on the fold-out pages at the end of these operating instructions.

Familiarisation

This vacuum cleaner can be used for daily cleaning of carpets, rugs and robust hard floors.

Miele offers a range of suitable accessories for many special applications (see “Optional accessories”).

Accessories included (Fig. 01)

① Dusting brush

For vacuuming scratch-resistant surfaces, e.g. keyboards or vacuuming up crumbs.

The dusting brush is removable and can be placed on the suction tube to vacuum hard-to-reach areas.

② 2-in-1 upholstery and crevice nozzle

For cleaning in folds, crevices and corners as well as for vacuuming upholstered furniture, mattresses, cushions, curtains, etc.

3D4U

With 3D4U, Miele offers free accessories to download for your 3D printer (www.miele.com, Service, 3D4U).

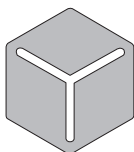

3 D 4 U

Network connection

The vacuum cleaner is equipped with an integrated WiFi module. The WiFi module makes it possible to connect to your home network and to use the Miele app on a mobile device.

Networking the vacuum cleaner allows you to do the following, among other things:

- Access status information
- Order more vacuum cleaner bags for your vacuum cleaner

- Access information about accessories based on your usage behaviour
- Keep the vacuum cleaner up to date with the latest Miele developments via software updates

Symbols in the display

Symbols are shown on the display to indicate the type of use the power levels are suitable for.



Curtains, fabric



Upholstery, cushions



Automatic adjustment of the suction power to the surface



Cut pile carpets, rugs and runners



Hard floors and heavily soiled carpets and rugs



Manual selection of interim suction power levels



Saved interim suction power level

Other symbols for operation and function:

-	Reduces the suction power
+	Increases the suction power
Ⓛ	On/Off
Ⓛ+	Automatic cable rewind

How the vacuum cleaner bag change indicator works

The vacuum cleaner bag change indicator is set for normal household dust. This generally contains a mixture of dust, hair, threads, carpet fluff, grit, etc. However, if the vacuum cleaner has been used to vacuum up fine dust, such as drilling dust, sand, plaster dust or flour, the pores of the vacuum cleaner bag will become blocked very quickly. The indicator will indicate that the vacuum cleaner bag is “full” even when it is not. The vacuum cleaner bag must be replaced if this is the case.

If, on the other hand, you vacuum up a significant amount of hair, carpet lint, etc., the vacuum cleaner bag will be full to bursting before the indicator reacts.

Function of the exhaust filter change indicator

The exhaust filter change indicator lights up after approximately 50 hours of operation, which is equivalent to about a year of average use. Change the exhaust filter when the indicator on the vacuum cleaner lights up. The level of soiling of the motor protection filter should also be checked at this point.

Each time you replace the exhaust filter and – if necessary – clean the motor protection filter, you must reset the indicator. Please refer to the “When the exhaust filter change indicator lights up” section in “Cleaning and care”.

Motor protection filter

Your vacuum cleaner is equipped with a Lifetime motor protection filter as standard. It will last for the entire service life of the vacuum cleaner and does not need to be replaced.

Commissioning

Attaching the suction hose (Fig. 02)

- Insert the hose connector into the suction opening on the vacuum cleaner until it clicks into position. To do this, line up the guides on the two pieces.

Removing the suction hose (Fig. 03)

- Press the release buttons at the side of the hose connector, and lift the hose from the suction opening.

Connecting the suction hose to the handle (Fig. 04)

- Fit the suction hose connector into the handle until it clicks into position.

Connecting the handle to the suction tube (Fig. 05)

- Insert the handle into the suction tube until it clicks into position. To do this, line up the guides on the two pieces.
- To detach the handle from the suction tube, press the release button and pull the handle out of the suction tube, twisting it slightly as you do so.

Connecting the suction tube to the adjustable floorhead (Fig. 06)

- Push the suction tube into the floorhead and turn it clockwise or anti-clockwise until it clicks into position.
- To separate the suction tube from the floorhead, press the release button and pull the suction tube away from the floorhead, twisting it slightly as you do so.

Connecting the radio-controlled handle

The first time the vacuum cleaner is switched on, the highest power level will be selected automatically. After that, the vacuum cleaner will switch on at the power level which was used previously.

- Press the + foot switch until the maximum power level has been reached.
- Press and hold the + foot switch.

A countdown is displayed and the vacuum cleaner fan is switched off for the duration of the connection attempt. After the countdown has elapsed, a radio-controlled handle is shown in the display. The vacuum cleaner is now in connection mode.

- Release the foot switch.
- Press any button on the radio-controlled handle to activate it.

The radio-controlled handle attempts to establish a connection to the vacuum cleaner for a maximum of 20 seconds. The vacuum cleaner display indicates that the connection has been established successfully, then the fan switches on again.

Activating the network function

Your vacuum cleaner is equipped with an integrated WiFi module.

Connecting your vacuum cleaner to your WiFi network will increase energy consumption.

Make sure that you have sufficient signal strength for your WiFi network where the vacuum cleaner will be used.

To set up this feature, you will need:

1. A WiFi network
2. Miele app
3. A Miele user account. You can create a user account via the Miele app.



- Scan the QR code to download the Miele app (if you do not have it yet).
- Open the Miele app and set up a user account.
- To start networking, scan the QR code again and follow the user navigation instructions in the Miele app.

The vacuum cleaner fan is switched off for the duration of the connection attempt. The vacuum cleaner display indicates that the connection has been established successfully.

You can also exit connection mode early without having established a connection. To do this, switch the vacuum cleaner off and on again using the On/Off ⏻ foot switch.

Availability of the WiFi connection

The WiFi connection shares a frequency range with other appliances (including microwave ovens and remote control toys). This can give rise to sporadic or even complete connection failures. Therefore, the availability of featured functions cannot be guaranteed.

Operation

Adjusting the telescopic tube (Fig. 07)

One part of the telescopic tube is packed inside the other, and it can be adjusted to suit your height for comfortable vacuuming.

- Grasp the release mechanism and adjust the telescopic tube to the required length.

Adjusting the floorhead (Fig. 08 + 09)

Depending on the model, your vacuum cleaner will be fitted as standard with one of the floorheads illustrated.

Please observe the flooring manufacturer's cleaning and care instructions.

Clean hard flooring which is not susceptible to scratching, as well as flooring with gaps or deep crevices in it, with the brush protruding:

- Press the  foot switch.

Vacuum carpets and rugs with the brush retracted:

- Press the  foot switch.

Vacuuming staircases (Fig. 10)

 Risk of injury caused by falling vacuum cleaner.

You or others may be injured if the vacuum cleaner should fall from the stairs.

When vacuuming stairs, it is best to start at the bottom of the stairs and move upwards.

The adjustable floorhead can also be used for vacuuming the stairs.

Unwinding the mains cable (Fig. 11)

- Pull the mains cable out to the required length.
- Insert the power plug into the socket.

 Risk of damage due to overheating.

The mains cable may overheat after a long period of use.

If vacuuming for longer than 30 minutes, the cable must be pulled out all the way.

Rewinding the mains cable (Fig. 12)

- Remove the plug from the socket.
- Step briefly on the cable rewind foot switch.

The cable will then retract itself fully into the vacuum cleaner.

You can interrupt the cable rewind at any point.

- Give the cable a short pull while re-winding.

Switching on and off (Fig. 13)

- Press the On/Off foot switch .

Update

Miele will provide you with updates  at irregular intervals. This will update the software in your vacuum cleaner and ensure that it is in line with the latest Miele developments.

After switching on the vacuum cleaner, you will be informed if there is an update  available.

- To start installing the update, press the **+** foot switch.

A progress bar will show you the status of the installation.

- To postpone the installation of the update, press the - foot switch.

The next time you switch on the vacuum cleaner, you will be prompted to install the update again.

Regulating the suction power

The suction power can be regulated to suit the type of flooring being cleaned. Reducing the suction power reduces the amount of effort required to manoeuvre the floorhead.

The selected power level is shown as a symbol and via an orange power indicator in the vacuum cleaner display, see the “Symbols in the display” section in “Familiarisation”.

Foot switches (Fig. 14)

The first time the vacuum cleaner is switched on, the highest power level will be selected automatically.

After that, the vacuum cleaner will switch on at the power level which was used previously.

- Press the + foot switch to select a higher suction power level.
- Press the - foot switch to select a lower suction power level.

Comfort radio-controlled handle 2.0 (Fig. 15)

Once the vacuum cleaner has been switched on with the On/Off foot switch ①, it can also be fully operated using the buttons on the Comfort radio-controlled handle 2.0.

Your vacuum cleaner has a button **A** on the Comfort radio-controlled handle 2.0 for selecting the automatic power level. This means that the suction power of the vacuum cleaner will be adapted to the surface in question.

 Do not use the **A** setting to vacuum lightweight materials or curtains. These could be sucked into the vacuum cleaner and may be damaged.

- Press the + button on the Comfort radio-controlled handle 2.0 to select a higher suction power level.
- Press the - button on the Comfort radio-controlled handle 2.0 to select a lower suction power level.

The first time the vacuum cleaner is switched on, the highest power level will be selected automatically.

After that, the vacuum cleaner will switch on at the power level which was used previously.

Interim suction power levels

You can deviate from the preset power levels and customise the suction power of your vacuum cleaner to meet your individual requirements.

To do this, proceed as follows:

- Press and hold the + or - button.

The display shows the symbol for manual selection of interim suction power levels.

- Press and hold the + or - button until the desired suction power is reached.
- Release the button.

Wait 5 seconds and do not touch the controls; the interim suction power setting will be saved to the next highest or lowest power level. A tick ✓ appears to confirm that the setting has been saved. The symbol for the saved interim suction power level is displayed.

The next time the vacuum cleaner is used it will switch on with the saved interim suction power level. This setting will be deleted if you then select one of the standard 4 power levels.

Interrupting operation

The vacuum cleaner can be paused for short breaks whilst vacuuming.

- Press the Standby button  on the handle.

 The Standby button is designed to pause the vacuum cleaner for short periods of time whilst vacuuming. There is a risk of overheating and damage.

An LED will indicate each time a button is pressed on the handle.

At the end of the pause you have 3 choices:

- Press the Standby button  again.

The vacuum cleaner will switch on using the previously selected power level.

- Press the + button.

The vacuum cleaner will switch on using the highest power level.

- Press the - button.

The vacuum cleaner will switch on using the lowest power level.

Removing accessories (Fig. 16)

- Press the release button on the accessories compartment.

The accessories compartment will then open.

- Remove the combined upholstery and crevice nozzle.
- Press down firmly on the accessories compartment lid to close it.

Adjusting the 2-in-1 upholstery and crevice nozzle

Your vacuum cleaner is equipped with a combined upholstery and crevice nozzle as standard.

Crevice nozzle (Fig. 17)

Once removed from the accessories compartment, the 2-in-1 upholstery and crevice nozzle is suitable for cleaning in folds, crevices or corners.

Upholstery nozzle (Fig. 17)

- Press the release button of the 2-in-1 upholstery and crevice nozzle and swivel the upholstery nozzle over the guide until it clearly engages in position.
- When you have finished cleaning, press the release button and swivel the upholstery nozzle back into its original position. Swivel the 2-in-1 upholstery and crevice nozzle until the release button clearly engages in position.

Using the dusting brush on the Comfort radio-controlled handle 2.0

- Press the release button on the dusting brush and push the brush out until it clearly engages in position. (Fig. 18)
- Press the release button and turn the dusting brush to the side. (Fig. 19)
- Push the dusting brush down over the guide until it releases from the handle. (Fig. 19)
- Push the dusting brush onto the suction tube until it clicks into place. (Fig. 20)

When you have finished dusting

- Press the release button and pull the dusting brush off the suction tube.

- Push the dusting brush back onto the Comfort radio-controlled handle 2.0 until it clicks into place.
- Push the dusting brush to its original position so the handle can be pushed back into the suction tube.

Setting down, transportation and storage

Park system for pauses during vacuuming (Fig. 21)

The park system allows you to conveniently park the suction tube and floorhead during pauses.

 Risk of injury caused by vacuum cleaner falling over.

Do not use the park system if the vacuum cleaner is on a sloping surface, e.g. a ramp.

- Slot the floorhead into the park system on the vacuum cleaner.

Park system for storage (Fig. 22)

The park system allows you to park the suction tube and floorhead for transport or storage purposes.

 Risk of electric shock from mains voltage.

The mains voltage is applied to the vacuum cleaner even if it is switched off.

Always disconnect the vacuum cleaner from the power supply when you have finished using it. Remove the plug from the socket.

- Stand the vacuum cleaner upright.
- Retract the telescopic tube fully.

- Slot the floorhead downwards into the parking attachment on the underside of the vacuum cleaner.

This makes the vacuum cleaner easier to carry or store.

Cleaning and care

 Risk of electric shock from mains voltage.

The mains voltage is applied to the appliance even if it is switched off.

Before cleaning and care, switch the appliance off at the wall socket and unplug it.

The Miele filter system consists of 3 accessories:

- Original Miele vacuum cleaner bag (model **TU**)
- Original Miele exhaust filter
- Motor protection filter

The vacuum cleaner bag and exhaust filter will need to be replaced from time to time to ensure that your vacuum cleaner performs efficiently.

We recommend using only genuine Miele accessories bearing the Miele logo on the packaging. Only these will guarantee the optimum suction power of your vacuum cleaner and the best possible cleaning results.

Vacuum cleaner bags with the Miele logo on the packaging are not made from paper or paper-based materials, nor do they have a cardboard collar. This is why Miele dustbags are particularly long-lasting and reliable.

Please note that faults and damage caused by use of accessories which do not bear the Miele logo on the packaging are not covered by the vacuum cleaner warranty.

Purchasing accessories

You can order genuine Miele accessories from the Miele online shop, Miele Customer Service or your Miele dealer.

You can identify genuine Miele accessories by the Miele logo on the packaging.

Every packet of original Miele vacuum cleaner bags contains 4 vacuum cleaner bags and one AirClean exhaust filter. Original Miele multipacks contain 16 vacuum cleaner bags and 4 AirClean exhaust filters.

For information on purchasing genuine Miele exhaust filters, see the sales designations in “Optional accessories” – “Filters”.

Vacuum cleaner bag change indicator

Replace the vacuum cleaner bag when indicated on the vacuum cleaner display.

Blocked pores reduce the suction power of the vacuum cleaner. Dispose of vacuum cleaner bags when they are full. Do not attempt to re-use vacuum cleaner bags.

Removing the vacuum cleaner bag (Fig. 24)

- Press the release buttons at the side of the hose connector and pull the hose out of the suction opening. (Fig. 03)
- Press the release button in the recessed grip for the dust compartment lid and raise the lid as far as it will go. (Fig. 23)
- Lift the vacuum cleaner bag holder with one hand.
- Pull out the vacuum cleaner bag with the other hand using the grip. (Fig. 24)

The turquoise catch element will lift up.

The turquoise catch element prevents the dust compartment lid from closing when there is no vacuum cleaner bag inserted. Do not force it.

Inserting the vacuum cleaner bag (Fig. 25)

- Lift the vacuum cleaner bag holder with one hand.
- With the other hand, insert the new vacuum cleaner bag into the raised vacuum cleaner bag holder as far as it will go. Leave the vacuum cleaner bag folded up when you take it out of the packet.

Make sure that the collar of the vacuum cleaner bag is fully inserted into the guide on both sides (see magnified image).

The turquoise catch element closes and clicks into position.

- Close the dust compartment lid securely, making sure it clicks into position. Take care not to trap the vacuum cleaner bag when doing so.
- Insert the hose connector into the suction opening on the vacuum cleaner until it clicks into position. To do this, line up the guides on the two pieces. (Fig. 02)

When the exhaust filter change indicator lights up

Replace the exhaust filter when indicated on the vacuum cleaner display. The level of soiling of the motor protection filter should also be checked at this point, see “Cleaning the motor protection filter”.

You must reset the indicator each time you replace the exhaust filter. The vacuum cleaner must be switched on to do this.

- Press and hold the + button.

A countdown is displayed and the vacuum cleaner fan is switched off. The indicator will light up green to show it has been reset successfully. The indicator will then go out and reset to zero.

The indicator can only be reset when indicating that it is time to change the exhaust filter. It cannot be reset at other times.

Replacing the AirClean Plus 50, Silence AirClean 50, Active AirClean 50 and HEPA AirClean 50 exhaust filters (Fig. 26 + 27)

Do not use more than one exhaust filter at a time.

- Open the dust compartment lid. (Fig. 23)

If you wish to fit an AirClean exhaust filter, see “Replacing one type of exhaust filter with another”.

- Pull the exhaust filter forwards and remove it upwards. (Fig. 26)
- Insert the new exhaust filter downwards, making sure it goes in properly, then press it backwards on both sides until it clicks into place. (Fig. 27)

 Damage due to contamination in the dust compartment.

Large quantities of dust may get into the dust compartment and damage components if the vacuum cleaner bag has not clicked into position.

Before closing the dust compartment lid, always make sure that the vacuum cleaner bag has been inserted and the catch element is closed.

- Close the dust compartment lid securely, making sure it clicks into position. Take care not to trap the vacuum cleaner bag when doing so.

Replacing one type of exhaust filter with another (Fig. 28)

Do not use more than one exhaust filter at a time.

Depending on the model, your vacuum cleaner will be fitted as standard with one of the following exhaust filters:

- a AirClean
- b AirClean Plus 50 (light blue)
- c Silence AirClean 50 (grey)
- d Active AirClean 50 (black)
- e HEPA AirClean 50 (white)

When changing the filter, please note

If you wish to replace exhaust filter **b**, **c**, **d** or **e** with filter **a**, it is essential that you also fit the filter grille (Fig. 29), see the “Filter” section in “Optional accessories”.

Cleaning the motor protection filter (Fig. 30 + 31)

- Open the dust compartment lid. (Fig. 23)
- Remove the vacuum cleaner bag. (Fig. 24)
- Release the motor protection filter forwards and remove it upwards from the dust compartment. (Fig. 30)



Risk of damage caused by incorrect cleaning.

The motor protection filter can become damaged and be less effective as a result.

Do not clean the motor protection filter with water. Do not use pointed or sharp-edged objects to clean the filter.

- Clean the motor protection filter with a dry dust cloth or dust brush.
- Place the hinges of the motor protection filter carefully into the hinge recesses in the dust compartment and lock the motor protection filter so it clicks into place. (Fig. 31)
- Insert the vacuum cleaner bag into the holder until the catch element is firmly closed. (Fig. 25)
- Close the dust compartment lid securely, making sure it clicks into position. Take care not to trap the vacuum cleaner bag when doing so.

When to replace the battery in the Comfort radio-controlled handle 2.0

The vacuum cleaner display will warn you in good time when the battery is running out. One 3 V battery (CR 2032) is required.

The vacuum cleaner can still be used when the battery has run out or if there is no battery fitted.

Replacing the battery in the Comfort radio-controlled handle 2.0 (Fig. 32 + 33)

- Undo the fixing screw on the battery compartment cover using a Torx screwdriver and then remove the cover. (Fig. 32)
- Replace the battery with a new one. Make sure the polarity is correct. (Fig. 32 + 33)
- Replace the cover, paying attention to the fastening sequence, and tighten the fixing screw. (Fig. 33)
- Dispose of the old battery in a municipal recycling facility.

Replacing the thread lifters (Fig. 34)

(not possible for models with FlexTeQ/ AllFloor floorheads)

The thread lifters on the suction inlet to the floorhead can be replaced. Replace the thread lifters if the pile has worn down.

- Lever the thread lifters from the slots.
To do so use a suitable tool, e.g. a flat-head screwdriver.
- Fit new thread lifters.

Replacement parts are available from your Miele dealer or from the Miele Spare Parts Dept.

Cleaning the vacuum cleaner and accessories

 Risk of electric shock from mains voltage.

The mains voltage is applied to the vacuum cleaner even if it is switched off.

Before cleaning, switch the appliance off at the wall socket and unplug it.

 Risk of electric shock from mains voltage.

If moisture gets into the vacuum cleaner, there is a risk of electric shock.

Do not let the vacuum cleaner get wet.

- Vacuum textile surfaces using a vacuum cleaner on the lowest power level with the dusting brush fitted.
- The vacuum cleaner and all plastic accessories should be cleaned with a commercially available cleaner suitable for plastic.

Static charge can cause a build-up of dust on the plastic parts of the vacuum cleaner. This should be removed using a soft, dry cloth.

 Damage due to unsuitable cleaning agents.

All surfaces are susceptible to scratching. Contact with unsuitable cleaning agents can alter or discolour the external surfaces.

Do not use abrasive cleaning agents, glass cleaning agents, all-purpose cleaners or oil-based care products.

Cleaning the dust compartment

The dust compartment can, if necessary, be cleaned using a dry duster, brush or, if available, a second vacuum cleaner to vacuum the dust out.

Also clean the underside of the dust compartment lid.

Troubleshooting

Many malfunctions and faults that can occur in daily operation can be easily remedied. You can save time and money in many cases, as you do not need to call the Miele Customer Service Department.

Information to help you remedy faults yourself can be found at www.miele.com/service.

The following tables are designed to help you to find the cause of a malfunction or a fault and to resolve it.



Risk of electric shock from mains voltage.

The mains voltage is applied to the appliance even if it is switched off.

Before dealing with any problems, switch the appliance off at the wall socket and unplug it.

Problem	Cause and remedy
<p>The vacuum cleaner switches off automatically.</p>	<p>A temperature limiter switches the vacuum cleaner off automatically if it gets too hot. This can occur if, for instance, large objects block the suction tube or when the vacuum cleaner bag is full or contains particles of fine dust. A heavily soiled motor protection filter or exhaust filter can also be the cause of overheating.</p> <ul style="list-style-type: none"> ■ Switch the vacuum cleaner off immediately using the On/Off foot switch ①. Switch off at the wall socket and unplug it. <p>After removing the cause, wait for approximately 20–30 minutes to allow the vacuum cleaner to cool down. It can then be switched on again.</p>

Technical data

Bluetooth

Frequency range 2.40–2.4835 GHz

Maximum transmission power < 10 mW

WiFi

Frequency range 2.40–2.4835 GHz

Maximum transmission power < 100 mW

Electricity consumption in standby mode

with WiFi activated	0,95 W
with WiFi deactivated	0,95 W

Copyright and licences

For the purpose of operating and controlling the vacuum cleaner, Miele uses proprietary or third-party software that is not covered by open source licensing terms. This software/these software components are protected by copyright. The copyrights held by Miele and third parties must be respected.

In addition, the vacuum cleaner contains software components which are distributed under open source licensing terms. The open source components contained in the appliance along with the corresponding copyright notices, copies of the licensing terms valid at the time, and any further information can be accessed locally by IP via a web browser (<http://<IP address>/Licenses>). The liability and warranty arrangements for the open source licences displayed in this location only apply in relation to the respective rights holders.

Electrical connection for the UK

All electrical work should be carried out by a suitably qualified and competent person in strict accordance with current national and local safety regulations (BS 7671 in the UK). The voltage and frequency are given on the data plate located underneath the vacuum cleaner. Please ensure that these match the household mains supply. The fuse rating is quoted on the plug. The appliance is supplied with a cable and moulded plug ready for connection to a 230-240 V/50 Hz a.c. single phase supply.

Electrical connection AU, NZ

All work must be carried out by a suitably qualified and competent person in strict accordance with national and local safety regulations. The voltage and rated load are given on the data plate located underneath the vacuum cleaner. Please ensure that these match the household mains supply. The appliance is supplied with a cable and moulded plug ready for connection to a 230V/50Hz AC single phase supply.

Test Marks	Electrical safety RCM Mark
Electrically suppressed according to	AS/NZS CISPR 14.1

EU Conformity declaration

Miele hereby declares that this vacuum cleaner complies with Directive 2014/53/EU.

The complete text of the EU declaration of conformity is available from one of the following internet addresses:

- Products, Download from www.miele.ie
- For service, information, operating instructions etc: go to <https://miele.co.uk/manuals> and enter the name of the product or the serial number

UK Conformity declaration

Miele hereby declares that this vacuum cleaner complies with UK Radio Equipment Regulations 2017, as amended.

The complete text of the UK declaration of conformity is available from one of the following internet addresses:

- Products, Download from www.miele.co.uk
- For service, information, operating instructions etc: go to <https://miele.co.uk/manuals> and enter the name of the product or the serial number

This **Statement of Compliance** confirms this Miele product fully complies with the **Product Security and Telecommunications Infrastructure (Security Requirements for Relevant Connectable Products) Regulations 2023**.

- 1) Household Appliance – *Vacuum cleaner HS22*
- 2) Manufactured by: Miele & Cie KG,
Carl Miele Street 29, 33332 Gutersloh Germany
Imported by and contact point: Miele Company Ltd, Fairacres, Marcham Road,
Abingdon, Oxon, OX14 1TW Great Britain
- 3) The defined support period at the time of first supply is 10 years
- 4) To report vulnerabilities and cybersecurity issues please contact: psirt@miele.com
- 5) Signature 

Name: **Paul Wright**

Company Position: **Head of Technical Management**

Date of signature: **19th March 2024**

Place of signature: **Abingdon, Oxfordshire**

Service

Information to help you rectify faults yourself and about Miele spare parts can be found at www.miele.com/service.

Contact in case of malfunction

In the event of any faults which you cannot remedy yourself, please contact your Miele Dealer or Miele Service.

Contact information for Miele Service can be found at the end of this document.

Please note that telephone calls may be monitored and recorded for training purposes and that a call-out charge will be applied to service visits where the problem could have been resolved as described in this booklet.

Warranty

For information on the appliance warranty specific to your country please contact Miele. See end of this document for contact details.

In the UK, your appliance warranty is valid for 2 years from the date of purchase. However, you must activate your cover by calling 0330 160 6640 or registering online at www.miele.co.uk.

Warranty in the UAE

The appliance warranty is valid for 2 years from date of purchase. For more information on country specific warranty terms and conditions, please contact Miele Customer Service. See end of this document for contact details.

Optional accessories

Please observe the flooring manufacturer's cleaning and care instructions.

Please note that faults and damage caused by use of accessories which do not bear the Miele logo on the packaging are not covered by the vacuum cleaner warranty.

These and many other products can be ordered from the Miele online shop, the Miele Customer Service Department or your Miele dealer.

Certain models are supplied with one or more of the following accessories as standard.

Floorheads / brushes

(only available in selected countries)

AllFloor (SBD AF) floorhead

Flat floorhead for cleaning underneath very low furniture. It is also quiet, light and stands out due to its very good pick-up of coarse dirt.

TurboTeQ Turbobrush (STB 305-3)

This brush is ideal for cleaning cut pile carpet.

Parquet Twister floorbrush with swivel action (SBB 300-3)

With natural bristles for vacuuming smooth hard floors and small gaps.

Parquet Twister XL floorbrush with swivel action (SBB 400-3)

With natural bristles for quickly vacuuming smooth hard floors and small gaps.

Other accessories

(only available in selected countries)

Turbo Mini hand turbobrush (STB 101)

For vacuuming upholstery, mattresses or car seats, etc.

Universal brush (SUB 20)

For dusting books, shelves, etc.

Radiator brush (SHB 30)

For dusting radiators, narrow shelves and crevices.

Mattress nozzle (SMD 10)

For vacuuming upholstery, mattresses, cushions, curtains, covers etc.

Crevice nozzle, 300 mm (SFD 10)

Extra long crevice nozzle for cleaning in folds, crevices and corners.

Crevice nozzle, 560 mm (SFD 20)

Flexible crevice nozzle for vacuuming hard to reach places.

XL upholstery nozzle (SPD 20)

Wide upholstery nozzle for cleaning upholstery, mattresses and cushions.

Filters

AirClean Plus 50 exhaust filter (SF-AP 50)

Effective filtration for particularly clean room air.

Exhaust filter Silence AirClean 50 (SF-SA 50)

For a significant reduction in noise whilst vacuuming.

Active AirClean 50 exhaust filter (SF-AA 50)

For a significant reduction of unpleasant odours. Ideal for households with pets or smokers.

HEPA AirClean 50 exhaust filter (SF-HA 50)

Effectively filters fine dust and allergens. Ideal for people allergic to house dust.

Filter grille

This is required if you wish to replace an AirClean Plus 50, Silence AirClean 50, Active AirClean 50 or HEPA AirClean 50 filter with an AirClean filter.

Consignes de sécurité et mises en garde	65
Description de l'appareil	72
Développement durable et protection de l'environnement	74
Notes sur les directives européennes (UE) N°666/2013	76
Références des croquis	76
Prise en main	76
Accessoires fournis	77
3D4U	77
Connexion réseau.....	77
Symboles à l'écran	77
Fonction de l'indicateur de remplacement du sac à poussière.....	78
Fonction de l'indicateur de saturation du filtre	78
Filtre de protection moteur	78
Mise en service	78
Raccordement du flexible d'aspiration	78
Retirer le flexible d'aspiration	78
Assemblage du flexible et de la poignée	78
Raccordement du flexible et du tube d'aspiration	78
Assemblage du tube d'aspiration et de la brosse double position	79
Connecter la poignée avec commande à distance	79
Activer la fonction de mise en réseau	79
Utilisation	80
Réglage du tube télescopique	80
Réglage de la brosse	80
Aspirer les marches d'escalier	80
Sortir le câble d'alimentation	80
Enroulement du câble d'alimentation	80
Mise en marche et arrêt	81
Mise à jour 	81
Sélection de la puissance d'aspiration	81
Pédales	81
Poignée de commande à distance Comfort 2.0	81
Puissance d'aspiration intermédiaire	82
Interrompre le fonctionnement	82
Retrait des accessoires	82
Régler 2 en 1 suceur à coussins et suceur plat	83
Utiliser la brosse à meuble sur la poignée de commande à distance Comfort 2.0	83
Transport et rangement	83
Système de fixation de tube avec arrêt automatique pour les pauses	83

fr - Table des matières

Système de fixation de tube pour rangement	84
Nettoyage et entretien	84
Commande d'accessoires	84
Indicateur de remplacement du sac à poussière	85
Retirer le sac à poussière	85
Installation du sac à poussière	85
Allumage du voyant de remplacement du filtre d'évacuation	85
Remplacer le filtre d'évacuation AirClean Plus 50, Silence AirClean 50, Active AirClean 50 et HEPA AirClean 50	86
Changer le type de filtre d'évacuation	86
Nettoyer le filtre de protection moteur	86
Date de remplacement des piles sur la poignée de commande à distance Comfort 2.0	87
Remplacer la pile sur la poignée de commande à distance Comfort 2.0	87
Remplacer les ramasse-fils	87
Nettoyer l'aspirateur et les accessoires.....	88
Corriger les problèmes	89
Caractéristiques techniques	90
Droits d'auteur et licences	90
Déclaration de conformité	90
Service après-vente	91
Contact en cas d'anomalies	91
Garantie	91
Accessoires en option	91

Cet aspirateur répond aux réglementations de sécurité en vigueur. Toute utilisation non conforme peut causer des dommages corporels et matériels.

Lisez attentivement ce mode d'emploi avant d'utiliser cet aspirateur pour la première fois. Il contient des informations importantes sur la sécurité, l'utilisation ainsi que le nettoyage et l'entretien de l'aspirateur. Vous vous protégerez et éviterez ainsi de détériorer votre matériel.

Conformément à la norme CEI 60335-1, Miele indique expressément de lire impérativement le chapitre « Mise en service » et de suivre les consignes de sécurité et de mise en garde.

Miele ne peut être tenu pour responsable des dommages dus au non-respect des consignes.

Conservez ce mode d'emploi et veuillez le remettre en cas de cession de cet appareil.

Éteignez toujours l'aspirateur après utilisation et avant de le nettoyer, de changer d'accessoire, de résoudre une anomalie ou si vous souhaitez procéder à un entretien. Débranchez la fiche de la prise secteur.

Utilisation conforme

- ▶ Cet aspirateur est destiné à une utilisation à la maison ou de type domestique. Cet aspirateur ne doit pas être utilisé sur un chantier, en extérieur.
- ▶ Cet aspirateur est conçu pour l'aspiration quotidienne des tapis, moquettes et sols durs peu fragiles.
- ▶ Cet aspirateur ne doit pas être utilisé en extérieur.
- ▶ Cet aspirateur est conçu pour une utilisation jusqu'à 4000 m d'altitude au-dessus du niveau de la mer.
- ▶ N'utilisez l'aspirateur que dans le cadre domestique, pour aspirer des poussières sèches. N'utilisez pas cet aspirateur sur les hommes et les animaux. Toute autre application, adaptation ou modification de l'aspirateur est interdite.
- ▶ Les personnes (y compris les enfants) qui ne sont pas en mesure d'utiliser l'aspirateur en toute sécurité en raison de déficiences physiques, sensorielles ou mentales, de leur inexpérience ou de leur ignorance ne doivent pas utiliser l'aspirateur sans la surveillance ou les instructions d'une personne responsable.

Précautions à prendre avec les enfants

- ▶ Risque d'asphyxie ! Les enfants se mettent en danger en s'enveloppant dans les matériaux d'emballage (film plastique, par exemple) ou en glissant leur tête à l'intérieur. Tenez les matériaux d'emballage hors de portée des enfants.
- ▶ Tenez les enfants de moins de huit ans éloignés de l'appareil à moins qu'ils ne soient sous étroite surveillance.
- ▶ Les enfants à partir de huit ans sont autorisés à utiliser l'aspirateur sans surveillance uniquement si vous leur avez expliqué comment l'utiliser sans danger. Les enfants doivent être en mesure d'appréhender et de comprendre les risques encourus en cas de mauvaise manipulation.
- ▶ Les enfants ne doivent pas nettoyer ou intervenir sur l'appareil sans être sous la surveillance d'un adulte.
- ▶ Surveillez les enfants lorsqu'ils jouent à proximité de l'aspirateur. Ne laissez jamais les enfants jouer avec l'aspirateur.
- ▶ Modèles avec commande à distance ou poignée LED : ne laissez pas les enfants jouer avec les piles.

Sécurité technique

- ▶ Vérifiez que l'aspirateur et tous ses accessoires ne présentent pas de dommages visibles avant de les utiliser. N'utilisez pas un aspirateur endommagé et n'utilisez pas d'accessoires endommagés.
- ▶ Comparez les données de raccordement indiquées sur la plaque signalétique de l'aspirateur (tension et fréquence) avec celles du réseau. Ces données doivent absolument coïncider. L'aspirateur est conçu sans modification pour des réseaux de 50 Hz ou 60 Hz.
- ▶ La prise électrique doit être protégée par un fusible 10 A ou 16 A.
- ▶ Le fonctionnement temporaire ou permanent sur un système d'alimentation électrique autonome ou non synchrone au réseau (comme les réseaux autonomes, les systèmes de secours) est possible. La condition préalable au fonctionnement est que le système d'alimentation électrique soit conforme aux spécifications de la norme EN 50160 ou comparable.
Les mesures de protection prévues dans l'installation domestique et dans ce produit Miele doivent également être assurées dans leur fonction et leur mode de fonctionnement en fonctionnement isolé ou en fonctionnement non synchrone au réseau ou être remplacées par des mesures équivalentes dans l'installation. Comme décrit, par exemple, dans la publication actuelle de VDE-AR-E 2510-2.
- ▶ Pendant la période de garantie, seul un service après-vente agréé par le fabricant est habilité à réparer l'aspirateur, faute de quoi tout bénéfice de la garantie est perdu en cas de panne ultérieure.

- ▶ N'utilisez pas l'aspirateur lorsque le câble d'alimentation est endommagé. Ne faites remplacer un câble endommagé que par un câble d'origine. Pour des raisons de sécurité, seul un professionnel agréé par Miele ou le service après-vente Miele doit se charger de l'échange.
- ▶ Ne vous servez pas du câble d'alimentation pour porter l'aspirateur et ne tirez pas sur le câble pour débrancher la prise. Ne tirez pas le câble sur des arêtes vives et ne le coincez pas sous une porte ! Evitez de rouler trop souvent sur le câble. Le câble, la fiche et la prise risqueraient d'être endommagés et de vous mettre en danger.
- ▶ Les réparations ne doivent être effectuées que par des techniciens Miele agréés. Les réparations non conformes peuvent entraîner de graves dangers pour l'utilisateur.

Précautions d'utilisation

- ▶ N'utilisez pas l'aspirateur sans sac à poussière, filtre de protection du moteur et filtre d'évacuation d'air.
- ▶ Cet aspirateur est un appareil domestique. N'aspirez pas de plâtre, d'enduit, de sciure, de poussières de ponçage ni de sable fin. N'aspirez pas non plus de farine en grande quantité. En s'agglomérant, ces éléments risquent d'obstruer les pores du sac et d'endommager le moteur.
- ▶ Si aucun sac à poussière n'est inséré, le couvercle du compartiment à poussière ne peut pas être fermé. Ne jamais forcer !
- ▶ Avant de fermer le couvercle du compartiment à poussière, toujours s'assurer que le sac à poussière est correctement inséré jusqu'à ce qu'un clic se fasse entendre.
- ▶ N'aspirez pas d'objets incandescents comme les cendres, le charbon qui semblent éteints.
- ▶ N'aspirez pas de toner ! Le toner utilisé pour les imprimantes et les photocopieurs peut être conducteur.
- ▶ N'aspirez pas de liquides ou d'éléments humides ! Laissez sécher complètement les tapis et moquettes sham-pouinés avant de les aspirer.
- ▶ N'aspirez pas de produits ni de gaz inflammables ou explosifs. N'utilisez pas l'aspirateur dans des locaux dans lesquels sont stockés ces produits.
- ▶ Lorsque vous aspirez avec le tube télescopique, évitez de l'approcher de votre tête.
- ▶ Informations importantes concernant les piles (pour modèles avec poignées avec commande à distance ou LED) :
 - Ne pas court-circuiter la pile, ne pas la recharger et ne pas la jeter dans le feu.
 - Elimination des piles : retirez les piles de la poignée et débarrassez-vous en auprès de la collecte de pile communale. Ne jetez pas les piles dans les ordures ménagères.

Nettoyage

▶ Ne plongez jamais l'aspirateur dans l'eau. Nettoyez-le avec un chiffon sec ou légèrement humide.

Accessoires et pièces détachées

▶ Lorsque vous passez l'aspirateur avec la poignée pour flexible sans accessoire, veillez à ne pas l'abîmer.

▶ N'utilisez que des sacs à poussière, des filtres et des accessoires d'origine portant le logo Miele sur l'emballage. Le fabricant peut garantir votre sécurité dans ces conditions exclusivement.

▶ Miele ne garantit le respect des consignes de sécurité que si les pièces de rechange sont d'origine. Les pièces défectueuses ne doivent être remplacées que par des pièces de rechange d'origine Miele.

▶ Miele offre une garantie d'approvisionnement de 10 ans minimum et jusqu'à 15 ans pour le maintien en état de fonctionnement des pièces détachées après l'arrêt de la production en série de votre aspirateur.

Transport

▶ Nos emballages protègent votre aspirateur des dommages qui peuvent survenir pendant le transport. Nous vous conseillons de conserver votre emballage pour le transport ultérieur.

fr - Description de l'appareil

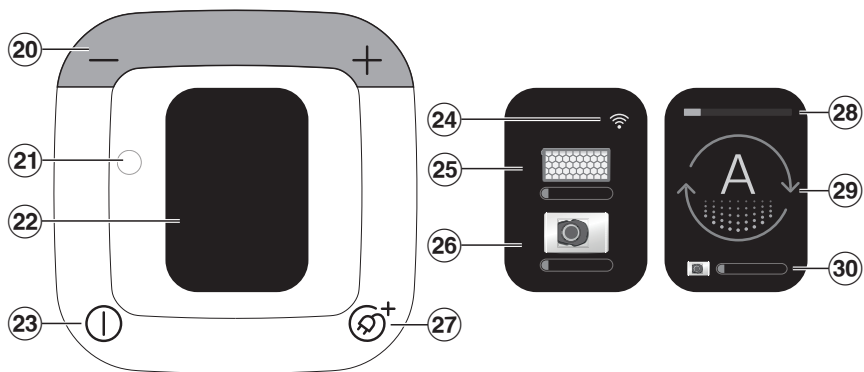
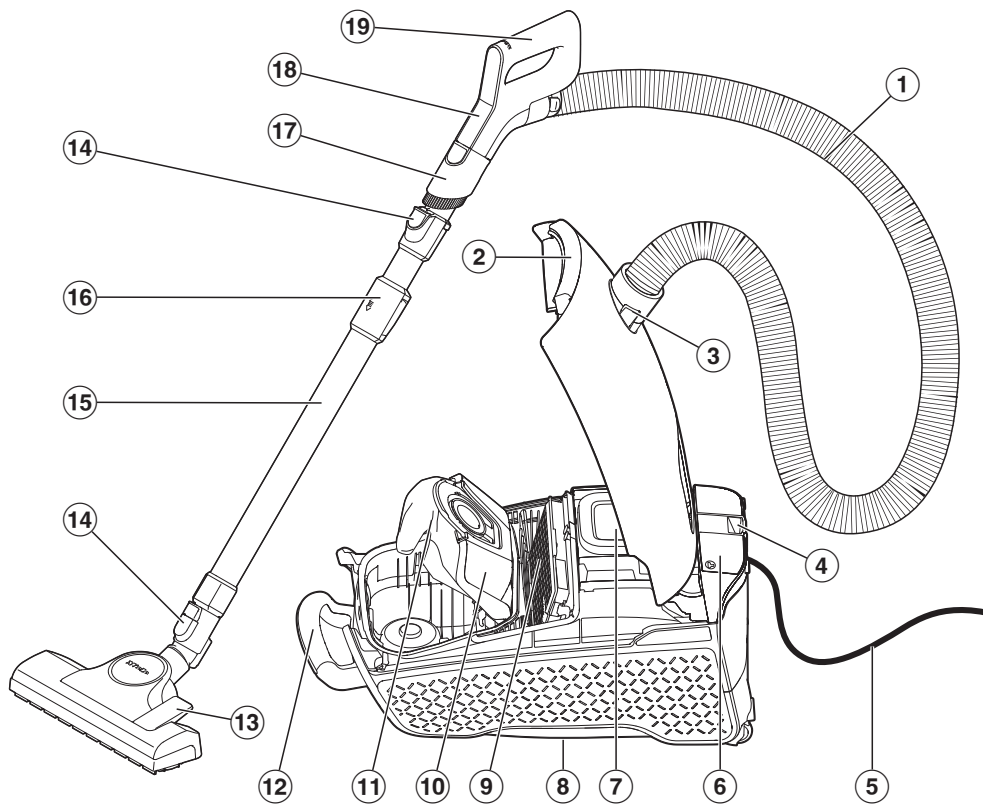

- ① Flexible d'aspiration
- ② Touche de déverrouillage du couvercle du compartiment à poussière
- ③ Raccord d'aspiration
- ④ Fixation de tube avec arrêt automatique pour les pauses
- ⑤ Câble d'alimentation avec prise
- ⑥ Compartiment d'accessoires pour 2 en 1 suceur à coussin et suceur plat
- ⑦ Bandeau de commande
- ⑧ Système de fixation de tube pour le rangement (sous l'aspirateur)
- ⑨ Filtres d'évacuation d'origine Miele*
- ⑩ Logement du sac à poussière
- ⑪ Sacs à poussière Miele d'origine
- ⑫ Poignée de transport
- ⑬ Brosse
- ⑭ Touches de déverrouillage
- ⑮ Tube télescopique
- ⑯ Système de déverrouillage pour tube télescopique
- ⑰ Brosse à meuble amovible
- ⑱ Bandeau de commande poignée de commande à distance Comfort 2.0
- ⑲ Poignée avec commande à distance Comfort 2.0
- ⑳ Pédales + / - pour le réglage de la puissance d'aspiration
- ㉑ Interface optique réservée au service après-vente
- ㉒ Écran
- ㉓ Bouton Marche / Arrêt ①
- ㉔ État de la réception Wi-Fi
- ㉕ Indicateur de remplacement du filtre d'évacuation
- ㉖ Indicateur de remplacement du sac à poussière
- ㉗ Bouton de rembobinage de cordon Ⓢ⁺
- ㉘ Niveau de puissance sélectionné
- ㉙ Symbole du niveau de puissance sélectionné
- ㉚ Indicateur de remplacement du sac à poussière

* équipements disponibles selon les modèles.



Recyclage de l'emballage

Nos emballages protègent votre appareil des dommages qui peuvent survenir pendant le transport. Nous les sélectionnons en fonction de critères écologiques permettant d'en faciliter le recyclage.

En participant au recyclage de vos emballages, vous contribuez à économiser les matières premières. Utilisez les collectes de matières recyclables spécifiques aux matériaux et les possibilités de retour.

Nous vous conseillons de conserver votre emballage pour le transport ultérieur.

Élimination des sacs à poussière et des filtres

Les sacs à poussière et les filtres sont fabriqués à partir de matériaux respectueux de l'environnement. Vous pouvez jeter les filtres avec les déchets ménagers normaux. C'est également le cas du sac à poussière, à condition qu'il ne contienne pas de saletés interdites dans les ordures ménagères.

Votre ancien appareil

Les appareils électriques et électroniques contiennent souvent des matériaux précieux. Cependant, ils contiennent aussi des substances toxiques nécessaires au bon fonctionnement et à la sécurité des appareils. Si vous déposez ces appareils usagés avec vos ordures ménagères ou les manipulez de manière non conforme, vous risquez de nuire à la santé des personnes et à l'environnement. Ne jetez jamais vos anciens appareils avec vos ordures ménagères.



Faites appel au service d'enlèvement mis en place par votre commune, votre revendeur ou Miele, ou rapportez votre appareil dans un point de collecte spécialement dédié à l'élimination de ce type d'appareil. Vous êtes légalement responsable de la suppression des éventuelles données à caractère personnel figurant sur l'ancien appareil à éliminer. Vous êtes dans l'obligation de retirer, sans les détruire, les piles et accumulateurs usagés non fixés à votre appareil, ainsi que les lampes qui peuvent être retirées sans être détruites. Rapportez-les dans un point de collecte spécialement dédié à leur élimination, où ils peuvent être remis gratuitement. Afin de prévenir tout risque d'accident, veuillez garder votre ancien appareil hors de portée des enfants jusqu'à son enlèvement.

Reprise des piles et des accumulateurs usagés

Les appareils électriques et électroniques contiennent de nombreuses piles et accumulateurs qui ne peuvent pas être jetés aux ordures ménagères après utilisation. Vous êtes dans l'obligation de retirer les piles et accumulateurs usagés non fixés à votre appareil, et de les rapporter dans un point de collecte spécialement dédié à leur élimination (commerce par exemple), où ils peuvent être remis gratuitement. Avant de l'éliminer, isolez les contacts métalliques de la batterie avec du ruban adhésif pour éviter tout court-circuit. Les piles et les accumulateurs peuvent contenir des substances susceptibles de nuire à votre santé et à l'environnement.

L'étiquetage de la pile ou de l'accumulateur vous donne d'autres indications. Les piles contenant du lithium sont par exemple marquées "Li-ion". Le container barré signifie que vous ne devez en aucun cas éliminer les piles et accumulateurs avec les ordures ménagères. Nous sommes également tenus d'attirer l'attention sur les points suivants : Si le container barré s'accompagne d'un ou de plusieurs symboles chimiques, cela signifie que les piles et accumulateurs contiennent du plomb (Pb), du cadmium (Cd) et/ou du mercure (Hg).



Les piles et accumulateurs usagés contiennent des matières premières importantes qui peuvent être recyclées. La collecte sélective des piles et accumulateurs usagés facilite leur traitement et leur recyclage.

Notes sur les directives européennes (UE) N°666/2013

Cet aspirateur est un aspirateur ménager et est classé selon les directives susmentionnées comme aspirateur à usage général.

Ce mode d'emploi et d'autres fiches de données sont disponibles pour téléchargement sur la page Internet de Miele à l'adresse suivante : www.miele.com.

La consommation énergétique annuelle indiquée sur les directives présente la consommation énergétique annuelle indicative (kWh par an), en se basant sur 50 utilisations. La consommation énergétique réelle dépend de la manière dont on utilise l'aspirateur.

Tous les essais et calculs à effectuer dans le cadre du règlement susmentionné ont été réalisés conformément aux normes harmonisées suivantes, en vigueur à ce moment-là, en tenant compte du guide de la Commission européenne de septembre 2014 publié pour le règlement :

- a) EN 60312-1 Aspirateurs de poussière à usage domestique - Partie 1 : aspirateurs de poussière - Méthodes de mesure de l'aptitude à la fonction
- b) EN 60704-2-1 Appareils électrodomestiques et analogues - Code d'essai pour la détermination du bruit aérien - Partie 2-1 : Règles particulières pour les aspirateurs de poussière
- c) EN 60335-2-2 Appareils électrodomestiques et analogues - Sécurité - Partie 2-2 : Règles particulières pour les aspirateurs et les appareils de nettoyage à aspiration d'eau

Toutes les brosses et les accessoires d'aspiration fournis avec l'aspirateur ne sont pas conçus pour l'utilisation décrite dans la directive pour le nettoyage

intensif de tapis ou de sols durs. La brosse et le réglage suivants ont été utilisés pour déterminer les valeurs :

Pour les consommations énergétiques et les performances de dépoussiérage sur tapis et sols durs et le niveau sonore sur tapis, la brosse double position avec la brosse rentrée a été utilisée en position tapis (Appuyez sur la touche ).

Les données déterminées conformément au directive se réfèrent exclusivement aux combinaisons et aux réglages de la brosse sur les différents revêtements de sol indiqués.

Seuls des sacs, des filtres moteur et des filtres d'évacuation d'origine Miele ont été utilisés pour réaliser toutes les mesures.

Références des croquis

Vous trouverez les croquis signalés aux différents chapitres dans les volets en fin de mode d'emploi.

Prise en main

Cet aspirateur est conçu pour l'aspiration quotidienne des tapis, moquettes et sols durs peu fragiles.

La gamme d'accessoires pour aspirateurs Miele propose à ses clients un ensemble d'accessoires et autres sets (voir chapitre « Accessoires en option »).

Accessoires fournis (croquis 01)

① Brosse à meubles

Pour l'aspiration des surfaces non sensibles, par ex. pour aspirer les claviers ou les miettes.

La brosse à meuble est amovible et peut être utilisée pour aspirer des zones difficiles d'accès sur le tube d'aspiration.

② 2 en 1 suceur à coussin et suceur plat

Pour aspirer les plis, les joints et les coins ainsi que pour aspirer les meubles rembourrés, les matelas, les coussins, les rideaux, etc.

3D4U

Avec 3D4U, Miele propose également des accessoires téléchargeables gratuitement pour l'imprimante 3D (www.miele.de, Service, Pièces détachées et Accessoires).

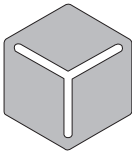

3 D 4 U

Connexion réseau

L'aspirateur est équipé d'un module Wi-Fi intégré. Le module Wi-Fi permet la connexion réseau à votre réseau domestique et l'utilisation de l'App Miele sur un terminal mobile.

Si vous mettez l'aspirateur en réseau, vous avez notamment les possibilités suivantes :

- Appeler des informations sur l'état

- Commander des sacs à poussière adaptés à votre aspirateur
- Consulter des conseils sur les accessoires en fonction de leur utilisation
- Maintenir l'aspirateur à jour grâce aux mises à jour du logiciel

Symboles à l'écran

A l'écran, les niveaux de puissance sont associés à des symboles qui indiquent quelle puissance est adaptée à telle ou telle application.



Rideaux, textiles



Meubles, coussins



Adaptation automatique de la puissance d'aspiration au support



Tapis de valeur, carpettes



Sols durs, tapis et moquettes très sales



Sélection manuelle des niveaux intermédiaires de puissance d'aspiration



Puissance d'aspiration intermédiaire mémorisée

Autres symboles pour l'utilisation et la fonction :

-	Réduction de la puissance d'aspiration
+	Augmentation de la puissance d'aspiration
ⓘ	Mise en marche/Arrêt
⊕	Enroulement automatique du câble

Fonction de l'indicateur de remplacement du sac à poussière

La jauge est paramétrée sur une poussière mixte (poussière, cheveux, fils, fibres de moquette, sable, etc.).

Si vous aspirez beaucoup de poussière fine telle que des sciures, du sable et éventuellement du plâtre, les pores du sac se bouchent très rapidement.

La jauge de remplacement indique alors que le sac est « plein » alors qu'il ne l'est pas. Le sac à poussière doit alors être remplacé.

Si au contraire vous aspirez beaucoup de cheveux, de peluches de tapis ou de laine, la jauge de remplacement ne réagira que lorsque le sac sera plein à craquer.

Fonction de l'indicateur de saturation du filtre

L'indicateur de saturation du filtre d'évacuation s'allume après environ 50 heures de fonctionnement, ce qui correspond à une utilisation moyenne pendant un an. Remplacez le filtre d'évacuation lorsque l'affichage de l'aspirateur est allumé. A ce moment-là, vérifiez également l'état d'encrassement du filtre de protection moteur.

Vous devez réinitialiser l'affichage après chaque remplacement du filtre d'évacuation et après le lavage éventuel du filtre de protection moteur. Observez à cet effet au chapitre « Nettoyage et entretien » le paragraphe « Allumage et témoin de remplacement du filtre d'évacuation ».

Filtre de protection moteur

Votre aspirateur est équipé de série d'un filtre de protection moteur Lifetime. Il n'a pas besoin d'être remplacé pendant toute la durée de vie de l'aspirateur.

Mise en service

Raccordement du flexible d'aspiration (croquis 02)

- Pour insérer le flexible dans l'ouverture d'aspiration, superposez les deux marques de guidage et enfoncez-le jusqu'à ce que vous entendiez un clic. Superposez les deux marques de guidage pour vous aider.

Retirer le flexible d'aspiration (croquis 03)

- Pressez les touches de déverrouillage aménagées sur les côtés du raccord et dégagez-le de l'orifice d'aspiration.

Assemblage du flexible et de la poignée (croquis 04)

- Insérez le raccord du flexible dans la poignée jusqu'à ce que vous entendiez un clic.

Raccordement du flexible et du tube d'aspiration (croquis 05)

- Enfoncez la poignée dans l'aspirateur jusqu'à ce que vous entendiez un dé-clic. Superposez les deux marques de guidage pour vous aider.

- Appuyez sur la touche de déverrouillage lorsque vous voulez séparer les éléments et retirez la poignée en effectuant un léger mouvement de rotation.

Assemblage du tube d'aspiration et de la brosse double position (croquis 06)

- Emboîtez la brosse double position sur le tube d'aspiration en tournant légèrement dans les deux sens. Vous devez entendre un clic qui signale l'encliquetage.
- Appuyez sur la touche de déverrouillage lorsque vous voulez séparer les éléments et sortez le tube d'aspiration en effectuant un léger mouvement de rotation pour dégager la brosse double position.

Connecter la poignée avec commande à distance

Lors de la première mise en service, l'aspirateur se met en marche au niveau de puissance le plus élevé.

Lors des utilisations suivantes, l'aspirateur s'active respectivement dans le dernier niveau de puissance sélectionné.

- Appuyez sur la touche **+**, jusqu'à ce que la puissance maximale soit atteinte.
- Maintenez la pédale **+** enfoncée.

Un compte à rebours s'affiche et le ventilateur de l'aspirateur s'arrête pendant la durée de la tentative de connexion. Une fois le compte à rebours terminé, l'écran affiche une poignée avec commande à distance.

L'aspirateur est maintenant en mode connexion.

- Relâchez la touche.

- Appuyez sur n'importe quelle touche de la poignée radio pour l'activer.

La poignée de commande à distance tente d'établir une connexion avec l'aspirateur pendant 20 secondes au maximum.

La connexion réussie s'affiche sur l'écran de l'aspirateur, puis le ventilateur se remet en marche.

Activer la fonction de mise en réseau

Votre aspirateur est équipé d'un module WLAN (Wi-Fi) intégré.

L'intégration de l'aspirateur dans votre réseau Wi-Fi augmente la consommation d'énergie.

Assurez-vous que le lieu d'installation de votre aspirateur est couvert par le signal de votre réseau Wi-Fi avec une intensité suffisante.

Pour l'installation, vous avez besoin de :

1. un réseau Wi-Fi
2. l'App Miele
3. un compte utilisateur Miele. Le compte utilisateur peut être créé via l'App Miele.



- Scannez le QR code pour télécharger l'App Miele (si elle n'existe pas encore).
- Ouvrez l'App Miele et créez un compte utilisateur.
- Pour commencer la mise en réseau, scannez à nouveau le QR code et suivez la navigation de l'App Miele.

Le ventilateur de l'aspirateur s'arrête pendant la durée de la tentative de connexion. L'affichage de l'aspirateur indique que la connexion a été établie avec succès.

Vous pouvez également quitter le mode de connexion avant la fin sans avoir établi de connexion. Pour ce faire, mettez l'aspirateur hors tension et ralentissez-le en appuyant sur la touche Marche/ Arrêt .

Disponibilité de la connexion Wi-Fi

La connexion Wi-Fi partage une plage de fréquence avec d'autres appareils (par ex. micro-ondes, jouets télécommandés). Cela peut entraîner des problèmes de connexion temporaires ou complets. Une disponibilité constante des fonctions proposées ne peut donc pas être garantie.

Utilisation

Réglage du tube télescopique (croquis 07)

Le tube télescopique se compose de 2 parties emboîtées l'une dans l'autre, qu'il faut adapter à la longueur la plus pratique pour effectuer les travaux d'aspiration.

- Saisissez le système de déverrouillage et ajustez le tube télescopique à la longueur souhaitée.

Réglage de la brosse (croquis 08 + 09)

En fonction du modèle, votre aspirateur est équipé en série de l'une des électrobrosses présentées.

Veuillez vous conformer aux conseils de nettoyage et d'entretien du fabricant du revêtement de sol.

Aspirez les sols durs peu fragiles avec la brosse sortie :

- Appuyez sur le bouton .

Aspirez tapis et moquettes avec la brosse rentrée :

- Appuyez sur le bouton .

Aspirer les marches d'escalier (croquis 10)

 Risque de blessure lié à la chute de l'aspirateur.

Un aspirateur qui tombe des escaliers peut vous blesser.

Aspirez toujours les marches d'escalier du bas vers le haut.

La brosse à double position est aussi conçu pour aspirer les escaliers.

Sortir le câble d'alimentation (croquis 11)

- Tirez sur le câble d'alimentation jusqu'à la longueur désirée.
- Enfoncez bien la fiche de l'appareil dans la prise.

 Endommagement en cas de surchauffe.

Le câble de raccordement peut surchauffer en cas d'utilisation prolongée.

Retirez complètement le câble de raccordement si l'appareil est utilisé pendant plus de 30 minutes.

Enroulement du câble d'alimentation (croquis 12)

- Débranchez la fiche de la prise secteur.
- Appuyez sur la pédale d'enroulement :

le câble s'enroule automatiquement.

Vous pouvez interrompre l'enroulement du câble à n'importe quel endroit.

- Tirez brièvement sur le câble pendant l'enroulement.

Mise en marche et arrêt (croquis 13)

- Appuyez sur la pédale "Marche-Arrêt" ①.

Mise à jour

Miele met à votre disposition des mises à jour à intervalles irréguliers . Cette mise à jour permet d'actualiser le logiciel de votre aspirateur. Vous profitez ainsi du meilleur de l'expérience Miele sur la durée.

Après avoir allumé l'aspirateur, vous serez informé, le cas échéant, de la disponibilité d'une mise à jour .

- Pour lancer l'installation de la mise à jour, appuyez sur la pédale +.

Une barre de progression vous informe de l'état de l'installation.

- Pour réinitialiser l'installation de la mise à jour, appuyez sur la pédale -.

La prochaine fois que vous allumerez l'aspirateur, vous serez à nouveau invité à installer la mise à jour.

Sélection de la puissance d'aspiration

Vous pouvez adapter la puissance d'aspiration de votre appareil aux différentes situations. Pour diminuer la force à exercer sur la brosse, réduire la puissance d'aspiration.

Le niveau de puissance sélectionné est indiqué par un symbole et par un indicateur de puissance orange sur l'écran de l'aspirateur, voir le chapitre « Prise en main », section « Symboles à l'écran ».

Pédales (croquis 14)

Lors de la première mise en service, l'aspirateur passe à la puissance maximale.

Lors des utilisations suivantes, l'aspirateur s'active respectivement dans le dernier niveau de puissance sélectionné.

- Appuyez sur la pédale +, si vous souhaitez augmenter la puissance.
- Appuyez sur la pédale -, si vous souhaitez réduire la puissance.

Poignée de commande à distance Comfort 2.0 (croquis 15)

Après avoir mis l'aspirateur en marche à l'aide de la pédale Marche/Arrêt ①, l'aspirateur peut également être commandé dans son intégralité à l'aide des touches sur la poignée de commande à distance Comfort 2.0.

Votre aspirateur dispose sur la poignée de commande à distance Comfort 2.0 d'une touche **A** permettant de sélectionner le niveau de puissance automatique. La puissance d'aspiration de l'aspirateur est alors adaptée à la surface concernée.

 N'aspirez pas de tissus ou de rideaux fins et fragiles avec le niveau de puissance **A**. De telles substances peuvent être aspirées et endommagées.

- Appuyez sur la touche + sur la poignée de commande à distance Comfort 2.0, si vous souhaitez augmenter la puissance.
- Appuyez sur la touche - de la poignée de commande à distance Comfort 2.0 si vous souhaitez une puissance d'aspiration plus faible.

Lors de la première mise en service, l'aspirateur se met en marche au niveau de puissance le plus élevé.

Lors des utilisations suivantes, l'aspirateur s'active respectivement dans le dernier niveau de puissance sélectionné.

Puissance d'aspiration intermédiaire

En dérogation aux niveaux de puissance prédéfinis, vous pouvez adapter individuellement la puissance d'aspiration de votre aspirateur à la puissance d'aspiration que vous souhaitez.

Pour adapter la puissance d'aspiration à vos besoins, procédez comme suit :

- Maintenez la touche + ou - enfoncée.

L'écran affiche le symbole permettant de sélectionner manuellement des niveaux intermédiaires de puissance d'aspiration.

- Maintenez la touche + ou - enfoncée jusqu'à ce que la puissance d'aspiration souhaitée soit atteinte.
- Relâchez la touche.

Après 5 secondes sans avoir actionné les touches, le niveau intermédiaire de puissance d'aspiration est enregistré pour le niveau de puissance inférieur/supérieur prédéfini. L'enregistrement est confirmé par une coche ✓. Le symbole du niveau intermédiaire de puissance d'aspiration enregistré s'affiche.

Lors de la prochaine utilisation, l'aspirateur s'active au niveau intermédiaire de puissance d'aspiration enregistré. En sélectionnant un des 4 niveaux de puissance prédéfinis, vous supprimez l'enregistrement.

Interrompre le fonctionnement

Vous pouvez momentanément arrêter l'aspirateur pour de courtes pauses.

- Appuyez sur la touche Veille  sur la poignée avec commande à distance.

 Laissez l'aspirateur en mode veille uniquement pour de courtes pauses. Risque de surchauffe et de dommages.

A chaque pression sur la télécommande, la diode s'allume.

Après la pause, vous avez 3 possibilités :

- Appuyez de nouveau sur la touche Veille .

L'aspirateur se remet à fonctionner au dernier niveau de puissance sélectionné.

- Appuyez sur la touche +.

L'aspirateur se met en marche à la puissance maximale.

- Appuyez sur la touche -.

L'aspirateur se met en marche à la puissance minimale.

Retrait des accessoires (croquis 16)

- Appuyez sur le repère du compartiment d'accessoires

Le compartiment d'accessoires s'ouvre.

- Retirez le suceur combiné pour coussins et suceur plat.
- Refermez le compartiment en appuyant fermement sur le couvercle.

Régler 2 en 1 suceur à coussins et suceur plat

Votre aspirateur est équipé de série d'un suceur pour coussins et d'un suceur plat combinés.

Suceur plat (croquis 17)

Une fois retiré du compartiment d'accessoires, le suceur plat et à coussins 2 en 1 convient pour aspirer les plis, les joints et les coins.

Suceur à coussins (croquis 17)

- Appuyez sur la touche de déverrouillage du suceur à coussins et suceur plat 2 en 1 et faites pivoter le suceur à coussin sur le guide jusqu'à ce que le suceur à coussin s'enclenche clairement.
- Une fois l'aspiration terminée, appuyez sur la touche de déverrouillage et faites pivoter le suceur à coussins pour le remettre dans sa position initiale. Faites pivoter le 2 en 1 suceur à coussins et suceur plat jusqu'à ce que la touche de déverrouillage s'enclenche clairement.

Utiliser la brosse à meuble sur la poignée de commande à distance Comfort 2.0

- Pressez la touche de déverrouillage de la brosse à meuble et poussez la sur l'emplacement, jusqu'à ce qu'elle soit complètement encliquetée. (croquis 18)
- Appuyez sur le bouton de déverrouillage et tournez la brosse à meuble sur le côté. (croquis 19)
- Poussez la brosse à meuble vers le bas sur le système de guidage jusqu'à ce que la brosse à meuble se détache de la poignée. (croquis 19)

- Enfilez la brosse à meuble sur le tube d'aspiration jusqu'à ce que la brosse à meuble s'enclenche clairement. (croquis 20)

Une fois le processus d'aspiration terminé

- Appuyez sur le bouton de déverrouillage et retirez la brosse à meuble du tube d'aspiration.
- Repoussez la brosse à meuble sur la poignée de commande à distance Comfort 2.0 jusqu'à ce que la brosse à meuble s'enclenche clairement.
- Poussez la brosse à meuble dans sa position initiale pour pouvoir remettre la poignée dans le tube d'aspiration.

Transport et rangement

Système de fixation de tube avec arrêt automatique pour les pauses (croquis 21)

Vous pouvez fixer le tube et la brosse sur l'aspirateur en cas d'interruption momentanée.

 Risque de blessure lié à la chute de l'aspirateur.

Si vous passez l'aspirateur sur une surface inclinée, par exemple sur une rampe, n'utilisez pas le système de fixation du tube avec arrêt automatique pour les pauses.

- Insérez la brosse grâce à l'ergot dans le support du système de fixation de tube.

Système de fixation de tube pour rangement (croquis 22)

Pour le transport ou le rangement, vous pouvez poser le tube d'aspiration avec l'accessoire d'aspiration sur l'aspirateur.

 Risque d'électrocution lié à la tension réseau.

Lorsque l'appareil est hors tension, la tension du réseau est tout de même présente.

Après chaque utilisation, arrêtez l'aspirateur. Débranchez la fiche de la prise secteur.

- Posez l'aspirateur à la verticale.
- Emboîtez à fond les éléments du tube télescopique.
- Insérez l'accessoire d'aspiration avec la came de stationnement par le haut dans le support du tube d'aspiration situé sous l'aspirateur.

Ceci est plus pratique pour transporter ou ranger votre aspirateur.

Nettoyage et entretien

 Risque d'électrocution lié à la tension réseau.

Lorsque l'appareil est hors tension, la tension du réseau est tout de même présente.

Débranchez la fiche de la prise secteur avant chaque nettoyage et entretien.

L'aspirateur est équipé d'un triple système de filtrage :

- Sacs à poussière Miele d'origine (Type **TU**)
- Filtres d'évacuation d'origine Miele
- Filtre de protection moteur

Pour garantir la bonne performance d'aspiration de l'aspirateur, vous devez remplacer de temps en temps le sac à poussière et le filtre d'évacuation d'air.

Nous vous recommandons d'utiliser des accessoires d'origine portant le logo Miele sur l'emballage. Ils sont les seuls à garantir une efficacité optimale à votre aspirateur.

Les sacs à poussière portant le logo « ORIGINAL Miele » sur l'emballage ne sont ni en papier ni en matériaux similaires et ne possèdent pas de plaquette de support en carton. Ils sont par conséquent plus résistants et sûrs.

Notez que les dysfonctionnements et les dommages sur l'aspirateur provenant de l'utilisation d'accessoires ne portant pas le logo « ORIGINAL Miele » sur l'emballage, ne sont pas couverts par la garantie de l'aspirateur.

Commande d'accessoires

Vous pouvez commander les accessoires d'origine Miele via la boutique en ligne Miele, auprès du service après-vente ou en vous adressant à votre revendeur Miele.

Les accessoires d'origine Miele sont reconnaissables au logo Miele sur l'emballage.

Chaque paquet de sacs à poussière d'origine Miele contient 4 sacs à poussière et un filtre d'évacuation d'air AirClean. Les grands paquets originaux Miele contiennent 16 sacs à poussière et 4 filtres d'évacuation d'air AirClean.

Pour l'achat ultérieur de filtres d'évacuation d'air d'origine Miele, vous trouverez les désignations de vente au chapitre « Accessoires en option », paragraphe « Filtres ».

Indicateur de remplacement du sac à poussière

Remplacez le sac à poussière lorsque l'écran de l'aspirateur l'indique.

Les pores obstrués réduisent la puissance d'aspiration de l'aspirateur. Jetez les sacs d'aspirateur pleins. Ne réutilisez pas les sacs d'aspirateur.

Retirer le sac à poussière (croquis 24)

- Pressez les touches de déverrouillage aménagées sur les côtés du raccord et dégagez-le de l'orifice d'aspiration. (croquis 03)
- Appuyez sur la touche de déverrouillage et relevez le couvercle du compartiment à poussière jusqu'au clic. (croquis 23)
- Soulevez le logement du sac à poussière d'une main.
- De l'autre main, retirez le sac à poussière en le tenant par la languette de la poignée. (croquis 24)

Le cliquet de verrouillage turquoise se soulève.

Le cliquet turquoise empêche le couvercle du compartiment à poussière de se fermer lorsqu'aucun sac à poussière n'est inséré. Ne jamais forcer !

Installation du sac à poussière (croquis 25)

- Soulevez le logement du sac à poussière d'une main.
- Insérez le nouveau sac à poussière de l'autre main jusqu'à la butée dans le réceptacle pour sac à poussière relevé. Laissez-le plié tel qu'il sort de l'emballage.

Veillez à ce que la plaque de maintien du sac à poussière s'insère complètement dans le guide des deux côtés (voir loupe).

Le cliquet turquoise se ferme jusqu'à ce qu'il s'enclenche nettement.

- Refermez le couvercle du compartiment à poussière jusqu'au clic en faisant attention à ne pas coincer le sac.
- Pour insérer le flexible dans l'ouverture d'aspiration, superposez les deux marques de guidage et enfoncez-le jusqu'à ce que vous entendiez un clic. Superposez les deux marques de guidage pour vous aider. (croquis 02)

Allumage du voyant de remplacement du filtre d'évacuation

Remplacez le filtre d'évacuation lorsque l'écran de l'aspirateur l'indique. A ce moment-là, il faut également vérifier l'état d'encrassement du filtre de protection moteur, voir paragraphe « Nettoyage du filtre de protection moteur ».

Vous devez réinitialiser l'affichage après chaque remplacement du filtre d'évacuation. A cet effet, l'aspirateur doit être branché.

- Maintenez la touche + enfoncée.

Un compte à rebours s'affiche et le ventilateur de l'aspirateur s'arrête.

La réinitialisation réussie de l'affichage s'affiche en vert. L'affichage s'éteint ensuite et revient à sa position initiale.

La réinitialisation de l'affichage n'est possible que lorsque le remplacement du filtre d'évacuation est affiché, mais pas dans l'intervalle.

Remplacer le filtre d'évacuation AirClean Plus 50, Silence AirClean 50, Active AirClean 50 et HEPA AirClean 50 (croquis 26 + 27)

Veillez à ne mettre qu'un seul filtre d'évacuation !

- Ouvrez le compartiment à poussière . (croquis 23)

Si vous souhaitez mettre en place un filtre d'évacuation AirClean , reportez vous au chapitre « Changer le type de filtre d'évacuation ».

- Tirez le filtre d'évacuation vers l'avant et retirez le filtre d'évacuation par le haut. (croquis 26)
- Insérez le nouveau filtre d'évacuation en l'ajustant parfaitement vers le bas et poussez le filtre d'évacuation vers l'arrière jusqu'à ce qu'il s'enclenche des deux côtés. (croquis 27)

 Dommages dus à la présence de poussière dans le compartiment.

Si le sac à poussière n'est pas correctement enclenché, de grandes quantités de poussière peuvent pénétrer dans le compartiment à poussière et endommager les composants.

Avant chaque fermeture du couvercle du compartiment à poussière, assurez-vous que le sac à poussière est bien en place et que le cliquet est fermé.

- Refermez le couvercle du compartiment à poussière jusqu'au clic en faisant attention à ne pas coincer le sac.

Changer le type de filtre d'évacuation (croquis 28)

Veillez à ne mettre qu'un seul filtre d'évacuation !

Différents filtres d'évacuation sont insérés dans l'aspirateur suivant les modèles :

- AirClean
- AirClean Plus 50 (bleu clair)
- Silence AirClean 50 (gris)
- Active AirClean 50 (noir)
- HEPA AirClean 50 (blanc)

Conseils en cas de changement du type de filtre

Si vous souhaitez utiliser un filtre **a** au lieu du filtre **b**, **c**, **d** ou **e**, vous devez obligatoirement remonter une grille de filtre (croquis 29), voir chapitre « Accessoires en option^o », section « °Filtre° ».

Nettoyer le filtre de protection moteur (croquis 30 + 31)

- Ouvrez le compartiment à poussière . (croquis 23)
- Retirez le sac à poussière (croquis 24)
- Déverrouillez le filtre de protection moteur vers l'avant et retirez-le du compartiment à poussière par le haut. (croquis 30)

 Dommages dus à des erreurs de nettoyage.

Le filtre de protection moteur peut être endommagé et perdre son effet.

Ne nettoyez pas le filtre de protection moteur à l'eau. N'utilisez pas d'objets pointus ou tranchants pour le nettoyage.

- Nettoyez le filtre de protection moteur à l'aide d'un chiffon à poussière sec ou d'un pinceau à poussière.
- Placez les charnières du filtre de protection moteur exactement dans les creux des charnières dans le compartiment à poussière et verrouillez le filtre de protection moteur jusqu'à ce qu'il s'enclenche clairement. (croquis 31)
- Insérez le sac à poussière dans son logement jusqu'à ce que le cliquet soit définitivement fermé. (croquis 25)
- Refermez le couvercle du compartiment à poussière jusqu'au clic en faisant attention à ne pas coincer le sac.

Date de remplacement des piles sur la poignée de commande à distance Comfort 2.0

L'aspirateur signale à temps sur l'écran de l'appareil lorsque la capacité de la batterie est épuisée. Préparez pour cela une pile 3 V (pile ronde CR 2032).

Si la pile est épuisée ou si aucune pile n'est insérée, l'aspirateur fonctionnera quand même.

Remplacer la pile sur la poignée de commande à distance Comfort 2.0 (croquis 32 + 33)

- Dévissez les vis de fixation du couvercle à l'aide d'un tournevis Torx et retirez le couvercle. (croquis 32)
- Remplacez la pile par une nouvelle. Respectez la polarité. (croquis 32 + 33)
- Remettez le cache en place en respectant l'ordre de fixation et serrez la vis de fixation. (croquis 33)

- Déposez votre ancienne pile dans un point de collecte de votre commune.

Remplacer les ramasse-fils (croquis 34)

(impossible pour les modèles avec brosse FlexTeQ/AllFloor)

Les ramasse-fils au niveau de la fente d'aspiration de la brosse peuvent être remplacés. Remplacez les ramasse-fils lorsque le velours est usé.

- Dégagez les ramasse-fils des fentes. À cet effet, utiliser un tournevis pour vis à fente.
- Remplacez les ramasse-fils.

Vous pouvez vous procurer les pièces de rechange chez votre revendeur ou auprès du SAV Miele.

Nettoyer l'aspirateur et les accessoires

 Risque d'électrocution lié à la tension réseau.

Lorsque l'appareil est hors tension, la tension du réseau est tout de même présente.

Débranchez la fiche de la prise secteur avant chaque nettoyage.

 Risque d'électrocution lié à la tension réseau.

La présence d'humidité dans l'appareil peut provoquer des décharges électriques.

Ne plongez jamais l'aspirateur dans l'eau.

- Aspirez les surfaces textiles avec un aspirateur équipé d'une brosse à meuble à son niveau de puissance le plus bas.
- Nettoyez l'aspirateur et tous les accessoires en plastique avec un nettoyant pour plastique classique, vendu dans le commerce.

L'électricité statique peut entraîner une accumulation de poussière sur les pièces en plastique de l'aspirateur. Enlevez-la à l'aide d'un chiffon doux et sec.

 Dommages provoqués par des produits non appropriés.

Toutes les surfaces sont sensibles aux rayures. Toutes les surfaces peuvent se décolorer ou être altérées si un produit de lavage inapproprié est utilisé.

N'utilisez jamais de produit abrasif, à vitres, multi-usages ou contenant des corps gras !

Nettoyer le compartiment à poussière

Si vous disposez d'un deuxième aspirateur, aspirez l'intérieur du compartiment à poussière ou nettoyez-le simplement avec un chiffon sec ou un pinceau.

Nettoyez également la face inférieure du couvercle du compartiment à poussière.

Corriger les problèmes

Vous pouvez régler la plupart des défauts ou anomalies courants par vous-même. Dans bon nombre de cas, vous économiserez ainsi du temps et de l'argent car vous n'aurez pas besoin de faire appel au service après-vente.

Sur www.miele.com/service, vous trouverez des informations sur l'aide au dépannage.

Les tableaux suivants vous aideront à déceler la cause d'un défaut ou d'une anomalie et à y remédier.

 Risque d'électrocution lié à la tension réseau.

Lorsque l'appareil est hors tension, la tension du réseau est tout de même présente.

Débranchez la fiche de la prise secteur avant chaque résolution d'anomalie.

Problème	Cause et solution
<p>L'aspirateur s'arrête brusquement.</p>	<p>Un limiteur de température arrête l'aspirateur lorsqu'un échauffement anormal du moteur se produit. Ce problème peut notamment survenir lorsqu'un objet obstrue le tuyau d'aspiration ou lorsque le sac à poussière est plein ou rempli de poussières fines qui ne laissent pas passer l'air ou lorsque le filtre de protection moteur ou le filtre d'évacuation est fortement encrassé.</p> <ul style="list-style-type: none"> ■ Mettez l'aspirateur hors tension à l'aide de la touche Marche/Arrêt  et débranchez l'appareil. <p>Après élimination de la cause du problème, attendre env. 20 à 30 minutes pour s'assurer du refroidissement de l'aspirateur avant sa remise en marche.</p>

Caractéristiques techniques

Bluetooth

Bande de fréquence 2,40 GHz – 2,4835 GHz

Puissance d'émission maximale < 10 mW

Wi-Fi

Bande de fréquence 2,40 GHz – 2,4835 GHz

Puissance d'émission maximale < 100 mW

Consommation · d'électricité en mode veille

avec Wi-Fi activé 0,95 W

avec Wi-Fi désactivé 0,95 W

Droits d'auteur et licences

Miele utilise son propre logiciel ou un logiciel tiers non couvert par une licence open source, pour faire fonctionner et contrôler l'aspirateur. Le présent logiciel/les composants de logiciel sont soumis à des droits d'auteur. Les droits d'auteur détenus par Miele et des tiers doivent être respectés.

Cet aspirateur contient également des composants logiciels distribués sous licence open source. Vous pouvez consulter les composants open source inclus ainsi que les avis de droit d'auteur correspondants, les copies des conditions de licence applicables et toute autre information localement via IP et un navigateur web (<http://<ip adresse>/Licenses>). Les dispositions de responsabilité et de garantie des conditions de licence open source qui y figurent ne s'appliquent qu'à l'égard des ayants droit respectifs.

Déclaration de conformité

Par la présente, Miele déclare que cet aspirateur est conforme à la directive 2014/53/EU.

Le texte complet de la déclaration de conformité se trouve sous une des adresses Internet suivantes :

- Page d'accueil miele France, sur www.miele.fr
- Onglet Services, Demande de documentations, Modes d'emploi, sur <https://miele.fr/modedemploi> en indiquant le nom du produit ou le numéro de série

Service après-vente

Sur www.miele.com/service, vous trouverez des informations sur l'aide au dépannage et les pièces détachées Miele.

Contact en cas d'anomalies

Vous n'arrivez pas à résoudre l'anomalie par vous-même ? Contactez le service après-vente Miele ou votre revendeur Miele.

Les coordonnées du service après-vente Miele figurent en fin de notice.

Garantie

La garantie est accordée pour cet appareil selon les modalités de vente par le revendeur ou par Miele pour une période de 24 mois.

Pour plus d'informations reportez-vous aux conditions de garantie fournies.

Accessoires en option

Veuillez vous conformer aux conseils de nettoyage et d'entretien du fabricant du revêtement de sol.

Notez que les dysfonctionnements et les dommages sur l'aspirateur provenant de l'utilisation d'accessoires ne portant pas le logo « ORIGINAL Miele » sur l'emballage, ne sont pas couverts par la garantie de l'aspirateur.

Vous pouvez commander ces articles et bien d'autres encore via la boutique en ligne Miele (www.miele-shop.com), auprès du service après-vente ou en vous adressant à votre revendeur Miele.

Certains modèles sont équipés en série avec l'un ou plusieurs des accessoires suivants :

Brosses / Suceurs

Brosse AllFloor (SBD AF)

Brosse plate pour l'aspiration sous les meubles très plats. Elle est également silencieuse, légère et se caractérise par une très bonne absorption de la saleté grossière.

Turbobrosse TurboTeQ (STB 305-3)

Pour aspirer cheveux, peluches et poils d'animaux des tapis ou moquettes à poil court.

Brosse Parquet Twister multidirectionnelle (SBB 300-3)

Brosse en poils naturels pour nettoyer les grandes surfaces fragiles et recoins difficiles d'accès.

Brosse Parquet Twister XL (SBB 400-3)

Avec une brosse naturelle, pour un nettoyage rapide des grandes surfaces avec sols durs et recoins difficiles d'accès.

Autres accessoires

Mini turbobrosse Turbo Mini (STB 101)

Pour nettoyer les coussins, matelas ou sièges de voiture.

Brosse universelle (SUB 20)

Pour dépoussiérer les livres, étagères, etc.

Brosse pour radiateurs et interstices (SHB 30)

Pour dépoussiérer les éléments des radiateurs, les étagères étroites ou les plinthes.

Suceur plat pour matelas (SMD 10)

Pour nettoyer confortablement les matelas et canapés jusque dans les recoins.

Suceur plat extra long 300 mm (SFD 10)

Suceur long pour nettoyer plis, plinthes et coins.

Suceur plat extra long 560 mm (SFD 20)

Suceur long flexible pour aspirer les zones difficiles d'accès.

Embout à coussins XL (SPD-20)

Suceur à coussins large pour aspirer canapés, matelas et coussins, etc.

Filtres

Filtre d'évacuation AirClean Plus 50 (SF-AP 50)

Pour une filtration efficace qui assainit l'air.

Filtre d'évacuation Silence AirClean 50 (SF-SA 50)

Réduction significative des bruits de l'aspirateur.

Filtre à évacuation Active AirClean 50 (SF-AA 50)

Réduction significative des mauvaises odeurs. Convient particulièrement aux propriétaires d'animaux domestiques et aux fumeurs.

Filtre d'évacuation HEPA AirClean 50 (SF-HA 50)

Filtre même les poussières fines et les substances allergènes. Idéal pour les personnes allergiques aux poussières domestiques.

Grille de filtre

La grille pour filtre est nécessaire lorsque vous souhaitez remplacer un filtre d'évacuation AirClean par un filtre AirClean Plus 50, Silence AirClean 50, Active AirClean 50 ou HEPA AirClean 50.

Istruzioni di sicurezza e avvertenze	95
Descrizione apparecchio	100
Sostenibilità e tutela dell'ambiente	102
Nota relativa alla normativa europea (EU) n. 666/2013	104
Nota relativa alle immagini	104
Presentazione del prodotto	104
Accessori in dotazione	105
3D4U	105
Connessione di rete	105
Simboli a display	105
Funzione della segnalazione sostituzione sacchetto polvere	106
Funzione della segnalazione sostituzione filtro uscita aria	106
Filtro protezione motore	106
Avvio	106
Collegare il tubo aspirante flessibile	106
Rimuovere il tubo aspirante flessibile	106
Collegare impugnatura e tubo aspirante flessibile	106
Collegare impugnatura e tubo aspirante	106
Collegare il tubo aspirante e la bocchetta universale commutabile	106
Collegamento dell'impugnatura con radiocomando	107
Attivare la funzione di connessione alla rete	107
Uso	108
Regolare la lunghezza del tubo telescopico	108
Regolare la bocchetta universale	108
Aspirare i gradini delle scale	108
Estrarre il cavo di alimentazione	108
Avvolgere il cavo	108
Accensione e spegnimento	108
Aggiornamento 	108
Impostare la potenza aspirante	109
Tasti a pedale	109
Impugnatura Comfort con radiocomando 2.0	109
Livelli intermedi di potenza aspirante	109
Interrompere il procedimento	110
Prelevare gli accessori	110
Regolare la bocchetta a lancia e per poltrone 2 in 1	110
Utilizzare il pennello per mobili sull'impugnatura Comfort con radiocomando 2.0	110
Sospendere il lavoro, trasportare l'aspirapolvere e riporlo	111
Parksystem per le pause di lavoro	111

it - Indice

Parksystem per il posizionamento	111
Pulizia e manutenzione	111
Fonti di riferimento per accessori	112
Segnalazione sostituzione sacchetto polvere	112
Rimuovere il sacchetto polvere	112
Inserire il sacchetto polvere	112
Illuminazione della segnalazione sostituzione filtro uscita aria	113
Sostituire il filtro uscita aria AirClean Plus 50, Silence AirClean 50, Active AirClean 50 e HEPA AirClean 50	113
Cambiare filtro uscita aria	114
Pulire il filtro protezione motore	114
Sostituzione della batteria sull'impugnatura Comfort con radiocomando 2.0	114
Sostituire la batteria sull'impugnatura Comfort con radiocomando 2.0	114
Sostituire gli alzafile	114
Pulire aspirapolvere e accessori	115
Risolvere problemi	116
Dati tecnici	117
Diritti d'autore e licenze	117
Dichiarazione di conformità	117
Assistenza tecnica	118
Contatti in caso di guasto	118
Garanzia	118
Accessori su richiesta	118

Questo aspirapolvere è conforme alle vigenti norme di sicurezza. Un uso improprio può causare danni a persone e/o cose.

Prima di mettere in funzione per la prima volta l'aspirapolvere, leggere attentamente le istruzioni d'uso. Contengono indicazioni importanti per la sicurezza, l'uso e la pulizia e manutenzione dell'aspirapolvere. Si evitano così danni all'apparecchio e rischi per sé e altre persone.

Ai sensi della norma IEC 60335-1, Miele avvisa espressamente che è assolutamente necessario leggere e seguire le informazioni contenute nel capitolo "Avvio" nonché le Indicazioni sulla sicurezza e avvertenze.

Miele non risponde dei danni che derivano dall'inosservanza di queste avvertenze.

Conservare con cura le presenti istruzioni d'uso e consegnarle anche a eventuali futuri utenti.

Spegnere sempre l'aspirapolvere dopo l'uso, prima di sostituire gli accessori, prima della pulizia, manutenzione e risoluzione dei problemi. Estrarre la spina dalla presa elettrica.

Uso previsto

- ▶ Questo aspirapolvere è destinato esclusivamente all'uso domestico e non deve essere utilizzato per scopi diversi da quelli per i quali è stato progettato. Non è adatto all'uso presso i cantieri.
- ▶ Questo aspirapolvere è adatto alla pulizia quotidiana di pavimenti duri, non delicati, tappeti e moquette.
- ▶ Questo apparecchio non è destinato all'impiego in ambienti esterni.
- ▶ Questo aspirapolvere può essere utilizzato fino a un'altitudine di 4.000 m s.l.m.

it - Istruzioni di sicurezza e avvertenze

- ▶ Utilizzare l'aspirapolvere solo ed esclusivamente per aspirare oggetti asciutti. Non aspirare persone e animali. Qualsiasi altro impiego o altra modifica non sono ammessi.
- ▶ Le persone (compresi i bambini) che per le loro capacità fisiche, sensoriali o psichiche o per la loro inesperienza o non conoscenza non siano in grado di utilizzare in sicurezza l'aspirapolvere, non devono farne uso senza la sorveglianza e la guida di una persona responsabile.

Bambini

- ▶ Pericolo di soffocamento! I bambini potrebbero per gioco avvolgersi nel materiale di imballaggio (ad es. nella pellicola) o avvolgerci la testa e soffocare. Tenere lontano dai bambini il materiale d'imballaggio.
- ▶ Tenere lontano dall'aspirapolvere i bambini al di sotto degli otto anni oppure sorvegliarli costantemente.
- ▶ I ragazzini più grandi e responsabili (in ogni caso non al di sotto degli otto anni) possono utilizzare l'apparecchio senza sorveglianza solo ed esclusivamente se è stato loro spiegato come farlo e se sono in grado di farlo in tutta sicurezza. È importante che sappiano riconoscere e comprendere quali pericoli possono derivare da un uso non corretto dell'apparecchio.
- ▶ In ogni caso non permettere loro di effettuare operazioni di pulizia e manutenzione senza sorveglianza.
- ▶ Sorvegliare i bambini che si trovano nelle immediate vicinanze dell'apparecchio. Non permettere loro di giocarci.
- ▶ Per i modelli con impugnatura a LED o radiocomando: le batterie devono essere tenute fuori dalla portata dei bambini.

Sicurezza tecnica

► Prima dell'utilizzo, verificare che non ci siano danni visibili sull'aspirapolvere e su tutti gli accessori. Non mettere in funzione un elettrodomestico o dei componenti danneggiati.

► Confrontare i dati di allacciamento sulla targhetta dati dell'aspirapolvere (tensione di rete e frequenza) con quelli della rete di alimentazione. Questi dati devono assolutamente corrispondere. L'aspirapolvere senza modifiche è adatto a 50 Hz o 60 Hz.

► La presa elettrica deve essere protetta da un fusibile da 16 A oppure da 10 A ad azione ritardata.

► È possibile il funzionamento temporaneo o permanente su un sistema di alimentazione di energia elettrica autosufficiente o non sincrono alla rete (come reti autonome, sistemi di backup). Requisito per il funzionamento è che il sistema di alimentazione di energia elettrica rispetti le normative EN 50160 o similari.

Le misure di sicurezza previste nell'impianto domestico e per questo prodotto Miele devono essere garantite per funzionalità e procedure anche col funzionamento autonomo oppure non sincrono alla rete oppure sostituite da misure eguali nell'installazione. Come per esempio descritto nella pubblicazione attuale della VDE-AR-E 2510-2.

► Eventuali riparazioni all'aspirapolvere in garanzia devono essere effettuate esclusivamente dall'assistenza tecnica autorizzata Miele, altrimenti il diritto alla garanzia per qualsiasi eventuale ulteriore danno decade.

► Se il cavo di alimentazione è danneggiato, non mettere in funzione l'aspirapolvere. Un cavo di alimentazione danneggiato deve essere sostituito per intero, tamburo compreso. Per motivi di sicurezza è necessario che la sostituzione sia effettuata dal servizio di assistenza tecnica autorizzato Miele.

it - Istruzioni di sicurezza e avvertenze

- ▶ Non tirare il cavo per spostare l'aspirapolvere e non sfilare la spina dalla presa tirando il cavo. Non passare il cavo su spigoli appuntiti e non schiacciarlo ad es. sotto le porte. Evitare di passare continuamente sul cavo con l'aspirapolvere. Tutte queste operazioni possono danneggiare il cavo, la spina e la presa e mettere a rischio la sicurezza.
- ▶ Eventuali riparazioni devono essere effettuate esclusivamente da un tecnico del servizio di assistenza autorizzato Miele. Se le riparazioni non sono state effettuate correttamente, queste possono mettere seriamente in pericolo la sicurezza dell'utente.

Impiego corretto

- ▶ Non utilizzare l'aspirapolvere senza sacchetto polvere, filtro salvamotore e filtro uscita aria.
- ▶ Senza sacchetto polvere, non è possibile chiudere il coperchio del vano polvere. Non agire con forza.
- ▶ Prima di chiudere il coperchio del vano polvere, accertarsi che il sacchetto polvere sia inserito con un aggancio percepibile.
- ▶ Non aspirare oggetti ardenti o incandescenti, come sigarette, cenere o carbone apparentemente spenti.
- ▶ Non aspirare la polvere di toner. Il toner, ad es. delle stampanti o delle fotocopiatrici, può condurre elettricità.
- ▶ Non aspirare con l'aspirapolvere liquidi e sporco bagnato. Prima di passare l'aspirapolvere su moquette e/o tappeti lavati o inumiditi, aspettare che siano completamente asciutti.
- ▶ Non aspirare sostanze facilmente infiammabili o esplosive, né gas; non passare l'aspirapolvere nemmeno in locali dove tali sostanze sono depositate.
- ▶ Non aspirare all'altezza della testa delle persone.

▶ **Attenzione!** Per i modelli con impugnatura a LED o radio-comando:

- non mettere in corto circuito le batterie, non ricaricarle e non gettarle nel fuoco.
- Smaltimento batterie: rimuovere le batterie dall'impugnatura e smaltirle negli appositi centri di raccolta. Non gettare le batterie tra i normali rifiuti domestici.

Pulizia

▶ Non immergere mai per nessun motivo l'aspirapolvere in acqua; pulirlo solamente con un panno asciutto oppure solo leggermente inumidito.

Accessori e pezzi di ricambio

- ▶ Se si usa l'impugnatura libera, senza tubo né accessori, controllare che non sia danneggiata.
- ▶ Utilizzare solo sacchetti polvere, filtri e accessori originali con il logo Miele sulla confezione. La casa produttrice può garantire la sicurezza solo per gli accessori originali.
- ▶ Solo con i pezzi di ricambio originali, Miele dà la garanzia di soddisfare le richieste di sicurezza. Sostituire eventuali pezzi difettosi solo con ricambi originali Miele.
- ▶ Miele garantisce la fornitura di pezzi di ricambio fino a 15 anni, minimo per 10, dopo l'uscita di gamma dell'aspirapolvere.

Trasporto

▶ L'imballaggio protegge l'elettrodomestico durante il trasporto. Si consiglia di conservare la confezione per eventuali trasporti.

it - Descrizione apparecchio

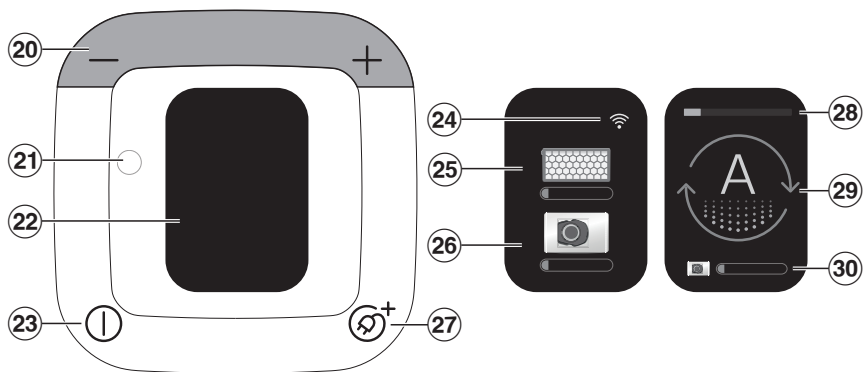
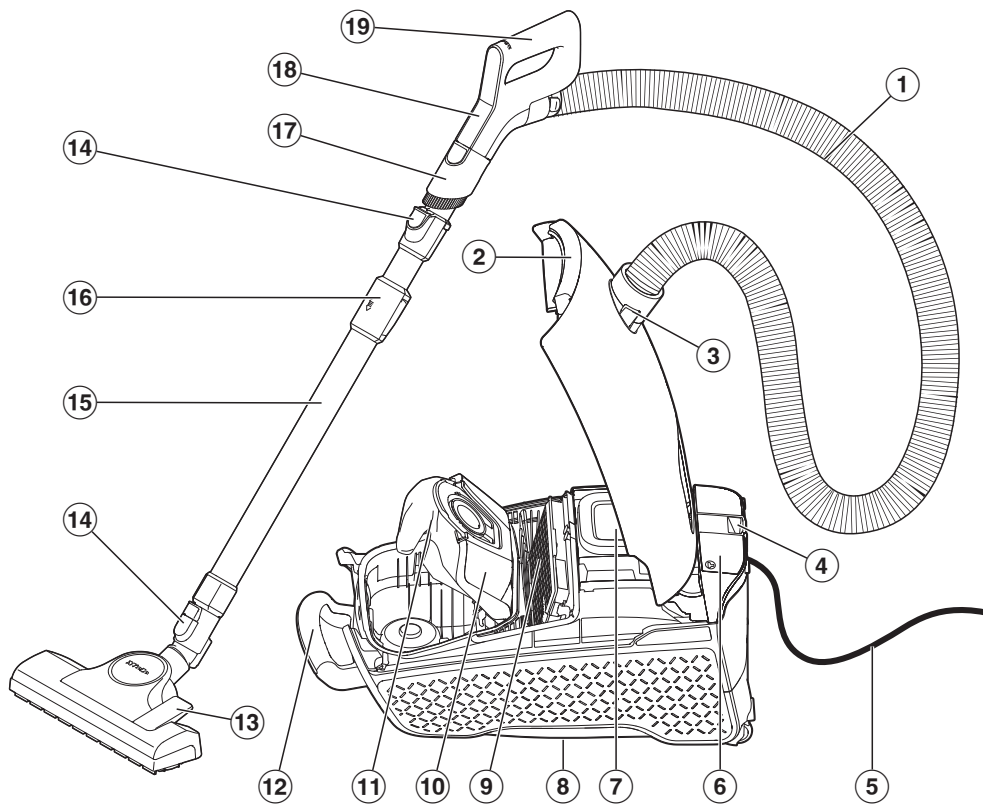

- ① Tubo aspirante flessibile
- ② Tasto di sblocco per coperchio del vano polvere
- ③ Bocchettone di aspirazione
- ④ Parksystem per le pause di lavoro
- ⑤ Cavo di alimentazione con spina
- ⑥ Vano accessori per bocchetta a lancia e per poltrone 2 in 1
- ⑦ Pannello comandi
- ⑧ Parksystem per il posizionamento (lato inferiore dell'aspirapolvere)
- ⑨ Filtro uscita aria originale Miele*
- ⑩ Sede per sacchetto polvere
- ⑪ Sacchetto polvere originale Miele
- ⑫ Maniglia
- ⑬ Bocchetta universale
- ⑭ Tasti di sblocco
- ⑮ Tubo telescopico
- ⑯ Sblocco per il tubo telescopico
- ⑰ Pennello per mobili estraibile
- ⑱ Pannello comandi impugnatura Comfort con radiocomando 2.0
- ⑲ Impugnatura Comfort con radiocomando 2.0
- ⑳ Tasti a pedale +/- per impostare la potenza aspirante
- ㉑ Interfaccia ottica per l'assistenza tecnica
- ㉒ Display
- ㉓ Tasto a pedale On/Off ①
- ㉔ Stato ricezione WLAN
- ㉕ Segnalazione sostituzione filtro uscita aria
- ㉖ Segnalazione sostituzione sacchetto polvere
- ㉗ Tasto a pedale per l'avvolgimento automatico del cavo Ⓢ⁺
- ㉘ Livello di potenza selezionato
- ㉙ Simbolo del livello di potenza selezionato
- ㉚ Segnalazione sostituzione sacchetto polvere

* a seconda del modello i componenti possono essere diversi o non essere in dotazione.

Smaltimento dell'imballaggio

L'imballaggio è pratico e protegge l'apparecchio da eventuali danni di trasporto. I materiali utilizzati per l'imballaggio sono riciclabili, in quanto selezionati secondo criteri di rispetto dell'ambiente e di facilità di smaltimento.

Restituire gli imballaggi al circuito di raccolta dei materiali consente di risparmiare materie prime. Utilizzare centri di raccolta per materiali specifici ed eventuali opzioni di ritiro alternative.

Si consiglia di conservare l'imballaggio per eventuali trasporti.

Smaltimento dei sacchetti polvere e dei filtri

I sacchetti polvere e i filtri sono prodotti con materiali ecosostenibili. I filtri possono essere smaltiti con i normali rifiuti domestici. Lo stesso vale per il sacchetto polvere, se non vi sono componenti vietati per i rifiuti domestici.

Smaltimento delle apparecchiature

Le apparecchiature elettriche ed elettroniche contengono spesso materiali utili. Contengono altresì sostanze, composti e componenti che erano necessari per il funzionamento e la sicurezza dell'apparecchiatura stessa. Smaltirli in modo non adeguato o nei rifiuti domestici potrebbe nuocere alla salute e all'ambiente. In nessun caso quindi smaltire queste apparecchiature nei normali rifiuti domestici.



Il simbolo del cassonetto barrato indica che il prodotto deve essere conferito agli idonei centri di raccolta differenziata allestiti dai comuni o dalle società di igiene urbana oppure riconsegnato gratuitamente al rivenditore al momento dell'acquisto di una nuova apparecchiatura di tipo equivalente, in ragione di uno a uno. L'utente è tenuto a cancellare eventuali dati personali dall'apparecchiatura elettronica da smaltire. L'adeguata raccolta differenziata contribuisce a evitare possibili effetti negativi sull'ambiente e sulla salute e favorisce il riciclo dei materiali di cui è composta l'apparecchiatura. Per la gestione del recupero e dello smaltimento degli elettrodomestici, Miele Italia aderisce al consorzio Ecodom (Consorzio Italiano Recupero e Riciclaggio Elettrodomestici). Smaltimento dei rifiuti di apparecchiature elettriche ed elettroniche (RAEE), ai sensi del Decr. legisl. 14 marzo 2014, n. 49 in attuazione della Direttiva 2012/19/UE e sui RAEE sullo smaltimento dei rifiuti di apparecchiature elettriche ed elettroniche. L'utente è te-

nuto per legge a rimuovere dalle apparecchiature batterie, accumulatori e lampade esausti e rimovibili, in modo non distruttivo. Conferirli agli idonei centri di raccolta differenziata dove vengono presi in consegna gratuitamente. Accertarsi che fino al momento dello smaltimento l'apparecchiatura sia tenuta lontana dai bambini.

Smaltimento di batterie e accumulatori usati

Gli apparecchi elettrici ed elettronici contengono spesso batterie e accumulatori che anche dopo l'uso non possono essere smaltiti nei normali rifiuti domestici. L'utente è tenuto per legge a rimuovere batterie e accumulatori esausti e rimovibili dalle apparecchiature e a conferirli agli idonei centri di raccolta differenziata dove vengono presi in consegna gratuitamente. Isolare i contatti metallici utilizzando del nastro adesivo, per evitare cortocircuiti. Batterie e accumulatori possono contenere sostanze nocive per la salute e l'ambiente.

I simboli riportati su batterie e/o accumulatori forniscono ulteriori indicazioni. Le batterie al litio sono p.es. contrassegnate con "Li-ion". Il simbolo del cassonetto barrato indica che gli accumulatori e le batterie non devono essere smaltiti nei normali rifiuti domestici. È inoltre nostro dovere specificare quanto segue: se il bidone barrato è contrassegnato da uno o diversi simboli chimici riportati, significa che sono contenuti piombo (Pb), cadmio (Cd) e/o mercurio (Hg).



Batterie e accumulatori usati contengono importanti materie prime e possono essere riciclati. La raccolta differenziata di batterie e accumulatori usati ne facilita il trattamento e il riciclaggio.

Nota relativa alla normativa europea (EU) n. 666/2013

Questo elettrodomestico è un aspirapolvere a uso domestico e, in base ai regolamenti sopra citati, viene classificato come aspirapolvere universale.

Queste istruzioni d'uso e altri dati possono essere scaricati dalla pagina internet di Miele al link www.miele.it.

I consumi energetici annui riportati in base alla normativa sulla scheda tecnica e sull'etichetta energetica descrivono i consumi energetici annui indicativi (kWh per anno), basati su 50 attività di pulizia. I consumi energetici annui effettivi dipendono dalla modalità di utilizzo dell'aspirapolvere.

Tutte le prove e i calcoli previsti dalla normativa menzionata sono stati effettuati conformemente alle seguenti norme armonizzate, di volta in volta vigenti, tenendo in considerazione le linee guida della Commissione europea di settembre 2014 pubblicate in merito alla normativa:

- a) EN 60312-1 Vacuum cleaners for household use – Part 1: Dry vacuum cleaners – Methods for measuring the performance
- b) EN 60704-2-1 Household and similar electrical appliances – Test code for the determination of airborne acoustical noise – Part 2-1: Particular requirements for vacuum cleaners
- c) EN 60335-2-2 Household and similar electrical appliances – Safety – Part 2-2: Particular requirements for vacuum cleaner and water suction appliances

Non tutte le bocchette universali e gli accessori in dotazione all'aspirapolvere sono indicati per la pulizia intensa di tappeti e pavimenti duri come descritto

nella normativa. Per rilevare i valori sono state utilizzate la seguente bocchetta universale e la seguente impostazione:

Per i consumi energetici e le classi di efficacia di pulizia su tappeti e moquette e pavimenti duri, nonché per il valore di rumorosità su tappeti e moquette è stata impiegata la bocchetta universale commutabile con setole rientrate (premere il tasto a pedale )

I dati rilevati in base alla normativa fanno riferimento esclusivamente alle combinazioni e alle impostazioni qui indicate della bocchetta universale sui differenti rivestimenti del pavimento.

Per tutte le misurazioni sono stati utilizzati esclusivamente sacchetti polvere, filtri salvamotore e filtri uscita aria originali Miele.

Nota relativa alle immagini

Le immagini indicate nei capitoli sono riportate alla fine delle presenti istruzioni d'uso, nelle pagine pieghevoli.

Presentazione del prodotto

Questo aspirapolvere è adatto alla pulizia quotidiana di pavimenti duri, non delicati, tappeti e moquette.

L'assortimento Miele per la cura dei pavimenti offre gli accessori adatti a molte applicazioni speciali (v. cap. "Accessori su richiesta").

Accessori in dotazione (Fig. 01)

① Pennello per mobili

Per aspirare superfici non delicate, p.es. tastiere, oppure per aspirare briciole.

Il pennello per mobili è estraibile e può essere utilizzato sul tubo aspirante per aspirare aree difficilmente raggiungibili.

② Bocchetta a lancia e per poltrone 2 in 1

Per aspirare pieghe, fessure e angoli, nonché divani, poltrone, materassi, cuscini, tende, ecc.

3D4U

Con 3D4U, Miele offre inoltre accessori gratuiti, scaricabili per la stampante 3D (www.miele.it, Service, Pezzi di ricambio e Accessori).

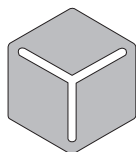

3 D 4 U

Connessione di rete

L'aspirapolvere è dotato di un modulo WLAN integrato. Il modulo WLAN consente la connessione alla rete domestica e l'uso dell'app Miele su un terminale mobile.

Quando si connette in rete l'aspirapolvere, è anche possibile:

- visualizzare le informazioni di stato;
- ordinare il sacchetto polvere adatto all'aspirapolvere;
- visualizzare le indicazioni sugli accessori adatte al loro utilizzo.

- mantenere il vostro aspirapolvere aggiornato con le ultime novità di Miele tramite gli aggiornamenti software

Simboli a display

I diversi livelli di potenza sono contrassegnati sul display da simboli che permettono di individuare immediatamente per quali usi è raccomandato quel livello di potenza.



Tende, tessuti



Mobili imbottiti, cuscini



Adeguamento automatico della potenza aspirante alla pavimentazione



Tappeti pregiati velour, passtoie, guide



Pavimenti duri, tappeti e moquette molto sporchi



Selezione manuale dei livelli intermedi di potenza aspirante



Livello intermedio di potenza aspirante salvato

Altri simboli per uso e funzione:

-	Diminuzione della potenza aspirante
+	Aumento della potenza aspirante
①	Attivazione/disattivazione
⊕	Avvolgimento automatico del cavo

Funzione della segnalazione sostituzione sacchetto polvere

Il funzionamento dell'indicatore è tarato sulla polvere mista: composta da polvere, capelli, lanugine di tappeti, fili, sabbia, ecc.

Se si aspira molta polvere fine, come p.es. polvere di trapanatura, sabbia, eventualmente anche gesso o farina, i pori del sacchetto polvere si possono ostruire rapidamente.

L'indicatore visualizza quindi già "pieno", anche se il sacchetto polvere ancora non lo è. Il sacchetto polvere deve essere quindi sostituito.

Se vengono aspirati molti capelli, lanugine, ecc. l'indicatore reagirà invece solo quando il sacchetto polvere sarà completamente pieno.

Funzione della segnalazione sostituzione filtro uscita aria

La segnalazione sostituzione filtro uscita aria si accende dopo ca. 50 ore di funzionamento, che corrispondono in media a un anno di utilizzo. Sostituire il filtro uscita aria se si accende la spia sull'aspirapolvere. A questo punto verificare anche lo stato di sporco del filtro protezione motore.

La spia deve essere resettata dopo ogni sostituzione del filtro uscita aria e dopo la pulizia eventualmente necessaria del filtro protezione motore. A tale scopo seguire le indicazioni riportate nel capitolo "Pulizia e manutenzione", par. "Attivazione della segnalazione sostituzione filtro uscita aria".

Filtro protezione motore

L'aspirapolvere è dotato di serie di un filtro protezione motore Lifetime. Non deve essere sostituito per l'intera durata dell'aspirapolvere.

Avvio

Collegare il tubo aspirante flessibile (Fig. 02)

- Infilare il bocchettone di aspirazione del tubo aspirante flessibile nell'apertura di aspirazione dell'aspirapolvere fino all'incastro. Far coincidere le guide di inserimento delle due parti.

Rimuovere il tubo aspirante flessibile (Fig. 03)

- Tenere premuti i tasti di sblocco ai lati del bocchettone di aspirazione e sganciare quest'ultimo dall'apertura di aspirazione.

Collegare impugnatura e tubo aspirante flessibile (Fig. 04)

- Infilare il raccordo del tubo aspirante flessibile nell'impugnatura fino allo scatto.

Collegare impugnatura e tubo aspirante (Fig. 05)

- Inserire l'impugnatura nel tubo aspirante fino allo scatto. Far coincidere le guide di inserimento delle due parti.
- Per sganciare i componenti, premere il tasto di sblocco e staccare l'impugnatura dal tubo aspirante facendola ruotare leggermente.

Collegare il tubo aspirante e la bocchetta universale commutabile (Fig. 06)

- Infilare il tubo aspirante nella bocchetta universale, ruotandolo verso destra e verso sinistra finché si incastra.
- Per sganciare i componenti, premere il tasto di sblocco e staccare il tubo aspirante dalla bocchetta universale con una leggera rotazione.

Collegamento dell'impugnatura con radiocomando

Al primo avvio, l'aspirapolvere si accende al massimo livello di potenza.

Al successivo utilizzo, l'aspirapolvere si accenderà all'ultimo livello di potenza selezionato.

- Premere il tasto a pedale + fino a raggiungere il massimo livello di potenza.
- Tenere premuto il tasto a pedale +.

Si visualizza un conto alla rovescia e la ventola dell'aspirapolvere si spegne per tutta la durata del tentativo di connessione. Al termine del conto alla rovescia, a display si visualizza un'impugnatura con radiocomando.

L'aspirapolvere è adesso in modalità di connessione.

- Rilasciare il tasto a pedale.
- Premere un tasto a piacere sull'impugnatura con radiocomando per attivarla.

L'impugnatura con radiocomando tenta di stabilire una connessione con l'aspirapolvere per max. 20 secondi.

Sul display dell'aspirapolvere si visualizza l'avvenuta connessione, successivamente si riaccende la ventola.

Attivare la funzione di connessione alla rete

L'aspirapolvere è dotato di un modulo WLAN integrato.

Se si collega l'aspirapolvere alla rete WLAN, aumentano i consumi energetici.

Accertarsi che sul luogo di installazione dell'aspirapolvere il segnale della rete WLAN sia sufficientemente forte.

Per la configurazione sono necessari:

1. una rete WLAN,
2. l'app Miele,
3. un account Miele. L'account si può creare tramite l'app Miele.



- Scansionare il codice QR per scaricare l'app Miele (se non ancora a disposizione).
- Aprire l'app Miele e creare un account.
- Per iniziare con la connessione in rete scansionare nuovamente il codice QR e seguire la guida utente dell'app Miele.

Per la durata del tentativo di connessione la ventola dell'aspirapolvere si spegne. Sul display dell'aspirapolvere si visualizza l'avvenuta connessione.

È anche possibile lasciare la modalità di connessione in anticipo senza aver stabilito una connessione. Spegner e riaccendere l'aspirapolvere con il tasto a pedale On/Off ①.

Disponibilità connessione WLAN

La connessione WLAN condivide un'area di frequenza con altri apparecchi (p.es. forni a microonde, giocattoli telecomandati). Per questo motivo si possono verificare errori di connessione temporanei o totali. Pertanto non può essere garantita una disponibilità costante delle funzioni offerte.

Uso

Regolare la lunghezza del tubo telescopico (Fig. 07)

Il tubo telescopico si compone di 2 tubi, l'uno inserito nell'altro, che per aspirare possono essere estratti alla lunghezza rispettivamente più comoda.

- Afferrare lo sblocco e regolare il tubo telescopico alla lunghezza desiderata.

Regolare la bocchetta universale (Fig. 08 + 09)

A seconda del modello l'aspirapolvere è dotato di una delle bocchette raffigurate.

Attenersi sempre in primo luogo alle indicazioni per la pulizia e la cura del pavimento/rivestimento fornite dal relativo produttore.

Pulire pavimenti duri, piani e non delicati dotati di fughe con le setole estratte:

- Premere il tasto a pedale .

Pulire tappeti e moquette con le setole rientrate:

- Premere il tasto a pedale .

Aspirare i gradini delle scale (Fig. 10)

 Pericolo di ferimento se l'aspirapolvere cade.

L'aspirapolvere che cade dalle scale può ferire.

Per motivi di sicurezza, aspirare i gradini partendo sempre dal più basso e salire.

La bocchetta universale commutabile è adatta per aspirare le scale.

Estrarre il cavo di alimentazione (Fig. 11)

- Estrarre il cavo fino alla lunghezza desiderata.
- Inserire la spina nella presa.

 Danni a causa del surriscaldamento.

Il cavo di alimentazione può surriscaldarsi con l'uso prolungato.

Estrarre completamente il cavo di alimentazione in caso di uso più lungo di 30 minuti.

Avvolgere il cavo (Fig. 12)

- Estrarre la spina dalla presa elettrica.
- Premere brevemente il tasto a pedale per l'avvolgimento automatico del cavo.

Il cavo si avvolge completamente.

È possibile interrompere l'avvolgimento del cavo in qualsiasi punto.

- Durante l'avvolgimento tirare brevemente il cavo.

Accensione e spegnimento (Fig. 13)

- Premere il tasto a pedale On/Off .

Aggiornamento

Miele mette a disposizione degli aggiornamenti  a intervalli irregolari. L'aggiornamento aggiorna il software dell'aspirapolvere e lo porta allo stadio di sviluppo Miele più attuale.

Dopo aver acceso l'aspirapolvere si viene informati di un aggiornamento disponibile , se presente.

- Per avviare l'installazione dell'aggiornamento premere il tasto a pedale .

Una barra di avanzamento fornisce le informazioni sullo stato dell'installazione.

- Per resettare l'installazione dell'aggiornamento premere il tasto a pedale **-**.

Alla successiva accensione dell'aspirapolvere viene richiesto nuovamente di installare l'aggiornamento.

Impostare la potenza aspirante

È possibile adattare la potenza aspirante dell'aspirapolvere in base alla situazione. Riducendo la potenza aspirante si abbassa anche notevolmente la forza di scorrimento sulla bocchetta universale.

Il livello di potenza selezionato viene visualizzato come simbolo e mediante una spia di potenza arancione sul display dell'aspirapolvere, v. capitolo "Presentazione del prodotto", par. "Simboli a display".

Tasti a pedale (Fig. 14)

Al primo avvio l'aspirapolvere si accende al massimo livello di potenza.

Al successivo utilizzo, l'aspirapolvere si accenderà all'ultimo livello di potenza selezionato.

- Premere il tasto a pedale **+** se si desidera aumentare la potenza aspirante.
- Premere il tasto a pedale **-** se si desidera ridurre la potenza aspirante.

Impugnatura Comfort con radiocomando 2.0 (Fig. 15)

Dopo aver acceso l'aspirapolvere con il tasto a pedale On/Off **Ⓛ**, è possibile usare appieno l'aspirapolvere anche mediante i tasti sull'impugnatura Comfort con radiocomando 2.0.

Sull'impugnatura Comfort con radiocomando 2.0 l'aspirapolvere dispone di un tasto **A** per selezionare il livello di poten-

za automatico. La potenza aspirante dell'aspirapolvere viene adattata al rispettivo tipo di pavimentazione.

 Non aspirare capi leggeri o tende con il livello di potenza **A**. Tessuti simili possono essere aspirati e danneggiati.

- Premere il tasto **+** sull'impugnatura Comfort con radiocomando 2.0 per aumentare la potenza aspirante.
- Premere il tasto **-** sull'impugnatura Comfort con radiocomando 2.0 per diminuire la potenza aspirante.

Al primo avvio, l'aspirapolvere si accende al massimo livello di potenza.

Al successivo utilizzo, l'aspirapolvere si accenderà all'ultimo livello di potenza selezionato.

Livelli intermedi di potenza aspirante

È possibile personalizzare la potenza aspirante dell'aspirapolvere regolandola in base alla potenza desiderata, discostandosi dai livelli di potenza preimpostati.

Per adattare la potenza aspirante alle proprie esigenze, procedere come segue:

- Tenere premuto il tasto **+** o **-**.

A display viene visualizzato il simbolo per la selezione manuale dei livelli intermedi di potenza aspirante.

- Tenere premuto il tasto **+** o **-** fino a raggiungere la potenza aspirante desiderata.
- Rilasciare il tasto.

Se trascorrono 5 secondi senza aver premuto alcun tasto, il livello intermedio di potenza aspirante viene memorizzato

al livello di potenza immediatamente più basso/più alto indicato. Il salvataggio viene confermato con un segno di spunta ✓. Si visualizza il simbolo del livello intermedio di potenza aspirante salvato.

Al successivo utilizzo l'aspirapolvere si accende al livello intermedio di potenza aspirante salvato. Selezionando uno dei quattro livelli di potenza indicati si cancella il salvataggio.

Interrompere il procedimento

Durante le brevi pause di lavoro è possibile sospendere il funzionamento dell'aspirapolvere.

- Premere il tasto standby  sul telecomando.

 Lasciare l'aspirapolvere in modalità standby solo per brevi pause di lavoro. altrimenti potrebbe surriscaldarsi e subire dei danni.

Ogni comando impartito premendo un tasto è confermato dai LED.

Al termine della pausa in standby si può riprendere il normale lavoro in tre modi:

- Premere nuovamente il tasto standby .

L'aspirapolvere si accende al livello di potenza selezionato per ultimo.

- Premere il tasto +.

L'aspirapolvere si accende al massimo livello di potenza.

- Premere il tasto -.

L'aspirapolvere si accende al livello di potenza più basso.

Prelevare gli accessori (Fig. 16)

- Premere sulla tacca del vano accessori

Si apre il vano accessori.

- Estrarre la bocchetta a lancia e per poltrone combinata.
- Chiudere il vano accessori, premendo il coperchio.

Regolare la bocchetta a lancia e per poltrone 2 in 1

L'aspirapolvere è dotato di serie di una bocchetta a lancia e per poltrone combinata.

Bocchetta a lancia (Fig. 17)

Una volta estratta dal vano accessori, la bocchetta a lancia e per poltrone 2 in 1 è adatta per aspirare pieghe, fessure e angoli.

Bocchetta poltrone (Fig. 17)

- Premere il tasto di sblocco della bocchetta a lancia e per poltrone 2 in 1 e inclinare la bocchetta poltrone sopra la guida, finché la bocchetta poltrone s'incastri percettibilmente.
- Al termine del processo di aspirazione premere il tasto di sblocco e riportare la bocchetta poltrone in posizione iniziale. Inclinare la bocchetta a lancia e per poltrone 2 in 1 finché il tasto di sblocco s'incastri percettibilmente.

Utilizzare il pennello per mobili sull'impugnatura Comfort con telecomando 2.0

- Premere il tasto di sblocco del pennello per mobili e spingerlo nella guida finché s'incastri percettibilmente. (Fig. 18)
- Premere il tasto di sblocco e ruotare il pennello di lato. (Fig. 19)
- Far scorrere il pennello sulla guida verso il basso, finché si stacca dall'impugnatura. (Fig. 19)

- Inserire il pennello nel tubo aspirante, finché si aggancia in modo percettibile. (Fig. 20)

Al termine del processo di aspirazione

- Premere il tasto di sblocco ed estrarre il pennello di lato dal tubo aspirante.
- Spostare il pennello indietro nell'impugnatura Comfort con radiocomando 2.0, finché si aggancia in modo percettibile.
- Portare il pennello in posizione iniziale per poter reinserire l'impugnatura nel tubo aspirante.

Sospendere il lavoro, trasportare l'aspirapolvere e riporlo

Parksystem per le pause di lavoro (Fig. 21)

Per brevi pause di lavoro, il tubo aspirante può essere comodamente agganciato all'aspirapolvere in verticale.

 Pericolo di ferimento se l'aspirapolvere si ribalta.
Non utilizzare il Parksystem, se l'aspirapolvere si trova su una superficie inclinata, p.es. su una rampa.

- Infilare la bocchetta con il gancio posteriore nel Parksystem.

Parksystem per il posizionamento (Fig. 22)

Per trasportare o riporre l'apparecchio è possibile agganciare comodamente il tubo aspirante all'aspirapolvere in verticale.

 Pericolo di scossa elettrica a causa della tensione di rete.

Con l'aspirapolvere spento è comunque presente tensione di rete.

Spegnere sempre l'aspirapolvere dopo l'uso. Estrarre la spina dalla presa elettrica.

- Riporre l'aspirapolvere in posizione verticale.
- Accorciare completamente il tubo telescopico.
- Infilare la bocchetta con l'apposito gancio dall'alto nel supporto laterale sul lato inferiore dell'aspirapolvere.

Ora l'aspirapolvere può essere trasportato e riposto comodamente.

Pulizia e manutenzione

 Pericolo di scossa elettrica a causa della tensione di rete.

Con l'aspirapolvere spento è comunque presente tensione di rete.

Estrarre la spina dalla presa elettrica prima di qualsiasi intervento di pulizia e manutenzione.

Il sistema di filtri Miele si compone di tre accessori:

- Sacchetti polvere originali Miele (tipo **TU**)
- Filtro uscita aria originali Miele
- Filtro salvamotore

Per garantire la perfetta potenza aspirante dell'aspirapolvere, sostituire il sacchetto polvere e il filtro uscita aria con regolarità.

Si consiglia di utilizzare accessori originali con il logo Miele sulla confezione. Solo in questo modo si sfruttano appieno sia la potenza aspirante dell'aspirapolvere che il volume del sacchetto polvere.

I sacchetti polvere con il logo Miele apposto sulla confezione non sono prodotti in carta o materiali simili, né tantomeno dispongono di una piastra in cartone. In questo modo si ottengono durata e sicurezza.

Si tenga presente che malfunzionamenti e danni all'aspirapolvere causati dall'impiego di accessori sprovvisti del logo Miele sulla confezione, sono esclusi dalla copertura di garanzia.

Fonti di riferimento per accessori

È possibile acquistare gli accessori originali Miele nello shop online, presso l'assistenza tecnica Miele o dal proprio rivenditore specializzato Miele.

Gli accessori originali Miele si riconoscono dal logo Miele sulla confezione.

Ogni confezione di sacchetti polvere originali Miele contiene quattro sacchetti polvere e un filtro uscita aria AirClean. Le confezioni grandi Original Miele contengono 16 sacchetti polvere, quattro filtri uscita aria AirClean.

Per l'acquisto successivo di filtri uscita aria originali Miele si vedano le denominazioni di vendita nel capitolo "Accessori su richiesta", par. "Filtri".

Segnalazione sostituzione sacchetto polvere

Sostituire il sacchetto polvere se viene visualizzato sul display dell'aspirapolvere.

I pori ostruiti riducono la potenza aspirante dell'aspirapolvere.

Smaltire i sacchetti polvere pieni. Non utilizzare più volte il sacchetto polvere.

Rimuovere il sacchetto polvere (Fig. 24)

- Tenere premuti i tasti di sblocco ai lati del bocchettone di aspirazione e sganciare il bocchettone dall'apertura di aspirazione. (Fig. 03)
- Premere il tasto di sblocco nell'incavo e aprire il coperchio del vano polvere fino allo scatto verso l'alto. (Fig. 23)
- Sollevare la sede per sacchetto polvere con una mano.
- Estrarre il sacchetto polvere con l'altra mano, afferrandolo per la linguetta. (Fig. 24)

Il nottolino di arresto acquamarina si solleva.

Il nottolino di arresto acquamarina impedisce che il coperchio del vano polvere venga chiuso quando non è inserito un sacchetto polvere. Non agire con forza.

Inserire il sacchetto polvere (Fig. 25)

- Sollevare la sede per sacchetto polvere con una mano.
- Con l'altra mano inserire il nuovo sacchetto polvere fino alla battuta d'arresto nella sede per sacchetto polvere sollevata. Lasciare piegato il sacchetto polvere, così come lo si preleva dalla confezione.

Accertarsi che la piastra di sostegno del sacchetto polvere scorra completamente nella guida su entrambi i lati (v. lente d'ingrandimento).

Il nottolino di arresto acquamarina si chiude finché s'incastra percettibilmente.

- Chiudere il coperchio del vano polvere fino allo scatto del blocco, facendo attenzione a non impigiare il sacchetto polvere.
- Infilare il bocchettone di aspirazione del tubo aspirante flessibile nell'apertura di aspirazione dell'aspirapolvere finché s'incastra percettibilmente. Far coincidere le guide di inserimento delle due parti. (Fig. 02)

Illuminazione della segnalazione sostituzione filtro uscita aria

Sostituire il filtro uscita aria se questo si visualizza sul display dell'aspirapolvere. A questo punto deve essere controllato anche lo stato di sporco del filtro protezione motore, v. par. "Pulire filtro protezione motore".

Resettare la spia dopo ogni sostituzione del filtro uscita aria. L'aspirapolvere deve essere acceso.

- Tenere premuto il tasto +.

Si visualizza un conto alla rovescia e la ventola dell'aspirapolvere si spegne. L'avvenuto reset della spia viene visualizzato in verde. Successivamente, la spia si spegne e si ritrova nella posizione iniziale.

Il reset della spia è possibile solo se si visualizza la sostituzione del filtro aria in uscita, non è però possibile nell'intervallo di tempo intermedio.

Sostituire il filtro uscita aria AirClean Plus 50, Silence AirClean 50, Active AirClean 50 e HEPA AirClean 50 (Fig. 26 + 27)

Assicurarsi che sia sempre inserito un solo filtro uscita aria.

- Aprire il coperchio del vano polvere. (Fig. 23)

Se si vuole usare un filtro uscita aria AirClean v. quanto riportato al capitolo "Cambiare filtro uscita aria".

- Sfilare il filtro uscita aria in avanti e rimuoverlo verso l'alto. (Fig. 26)
- Inserire correttamente il nuovo filtro uscita aria verso il basso e spingerlo all'indietro finché s'incastra sui due lati. (Fig. 27)

 **Danni causati dallo sporco presente nel vano polvere.**

Se il sacchetto polvere non è agganciato correttamente, possono giungere grandi quantità di polvere nel vano polvere e danneggiare i componenti. Prima di chiudere il coperchio del vano polvere, accertarsi che il sacchetto polvere sia inserito e che il nottolino di arresto sia chiuso.

- Chiudere il coperchio del vano polvere fino allo scatto del blocco, facendo attenzione a non impigiare il sacchetto polvere.

Cambiare filtro uscita aria (Fig. 28)

Assicurarsi che sia sempre inserito un solo filtro uscita aria.

Il filtro uscita aria in dotazione varia a seconda del modello di aspirapolvere:

- a AirClean
- b AirClean Plus 50 (azzurro)
- c Silence AirClean 50 (grigio)
- d Active AirClean 50 (nero)
- e HEPA AirClean 50 (bianco)

Da tenere presente quando si cambia tipo di filtro

Se anziché un filtro uscita aria **b, c, d o e** si inserisce un filtro uscita aria **a**, allora bisogna inserire anche la griglia filtro (Fig. 29), v. capitolo “Accessori su richiesta”, par. “Filtri”.

Pulire il filtro protezione motore (Fig. 30 + 31)

- Aprire il coperchio del vano polvere. (Fig. 23)
- Rimuovere il sacchetto polvere. (Fig. 24)
- Sbloccare il filtro protezione motore in avanti e rimuoverlo verso l'alto dal vano polvere. (Fig. 30)

 **Danni causati da errori di pulizia.** Il filtro protezione motore si può danneggiare e perdere la sua efficacia. Non pulire il filtro protezione motore con acqua. Non utilizzare oggetti appuntiti o taglienti per pulirlo.

- Pulire il filtro protezione motore con un panno asciutto o un pennello.

- Inserire correttamente le cerniere del filtro protezione motore negli incavi delle cerniere nel vano polvere e bloccare il filtro protezione motore finché scatta percettibilmente. (Fig. 31)
- Inserire il sacchetto polvere nella sede per sacchetto polvere, finché il nottolino di arresto è chiuso in modo definitivo. (Fig. 25)
- Chiudere il coperchio del vano polvere fino allo scatto del blocco, facendo attenzione a non impigliare il sacchetto polvere.

Sostituzione della batteria sull'impugnatura Comfort con radiocomando 2.0

L'aspirapolvere segnala in tempo sul display apparecchio quando la batteria è scarica. Utilizzare una batteria da 3 V (a bottone CR 2032).

Si può continuare a utilizzare l'aspirapolvere anche senza batteria o con batteria scarica.

Sostituire la batteria sull'impugnatura Comfort con radiocomando 2.0 (Fig. 32 + 33)

- Svitare la vite di fissaggio della copertura con un cacciavite Torx e rimuovere la copertura. (Fig. 32)
- Sostituire la batteria con una nuova. Rispettare la polarità. (Fig. 32 + 33)
- Riposizionare la copertura rispettando l'ordine del fissaggio e avvitare la vite di fissaggio. (Fig. 33)
- Smaltire la batteria scarica presso un centro di raccolta.

Sostituire gli alzafile (Fig. 34)

(non possibile per modelli con bocchetta universale FlexTeQ/AllFloor)

Gli alzafili sull'estremità della bocchetta universale si possono sostituire. Sostituire gli alzafili quando il feltro è liso.

- Facendo leva, estrarre le fasce alzafili. Utilizzare a tale scopo p.es. un cacciavite piatto.
- Sostituire gli alzafili consumati con quelli nuovi.

I pezzi di ricambio si possono richiedere al servizio di assistenza tecnica autorizzato Miele o ai rivenditori specializzati Miele.

Pulire aspirapolvere e accessori

 Pericolo di scossa elettrica a causa della tensione di rete.

Con l'aspirapolvere spento è comunque presente tensione di rete.

Estrarre la spina dalla presa elettrica prima di qualsiasi intervento di pulizia.

 Pericolo di scossa elettrica a causa della tensione di rete.

Se l'umidità penetra nell'aspirapolvere c'è pericolo di scossa elettrica.

Non immergere mai l'aspirapolvere in acqua.

- Aspirare le superfici in tessuto con un aspirapolvere con pennello per mobili inserito al livello di potenza più basso.
- Le parti e gli accessori in plastica dell'aspirapolvere possono essere puliti con un apposito prodotto per plastica, reperibile in commercio.

Le cariche statiche possono causare depositi di polvere sulle parti in plastica dell'aspirapolvere. Eliminarli con un panno morbido e asciutto.

 Danni causati da detersivi non adatti.

Tutte le superfici si graffiano facilmente. Tutte le superfici possono subire anche alterazioni di colore o decolorazioni se si trattano con detersivi non adatti.

Non utilizzare mai prodotti abrasivi, pulitori per vetro o detersivi multiuso e prodotti per la pulizia contenenti oli.

Pulire il vano polvere

Pulire il vano polvere con un secondo aspirapolvere o con un panno asciutto o un pennello per la polvere.

Pulire anche il lato inferiore del coperchio del vano polvere.

Risolvere problemi

La maggior parte dei guasti che si verificano durante l'uso quotidiano dell'apparecchio può essere eliminata personalmente, senza difficoltà. In molti casi è possibile risparmiare tempo e costi senza doversi necessariamente rivolgere all'assistenza tecnica.

Sotto www.miele.it/c/service-10.htm si possono leggere le informazioni relative alla risoluzione autonoma di guasti.

Le tabelle che seguono sono un aiuto per individuare e possibilmente eliminare le cause dei guasti.



Pericolo di scossa elettrica a causa della tensione di rete.

Con l'elettrodomestico spento è comunque presente tensione di rete.

Estrarre la spina dalla presa elettrica prima di qualsiasi intervento.

Problema	Causa e rimedio
<p>L'aspirapolvere si spegne da solo.</p>	<p>Se l'aspirapolvere si scalda troppo, un limitatore di temperatura lo spegne.</p> <p>Il guasto può verificarsi se p.es. un oggetto voluminoso ostruisce le vie di aspirazione, il sacchetto polvere è pieno od ostruito da polvere fine o se il filtro protezione motore/filtro uscita aria è molto sporco.</p> <ul style="list-style-type: none"> ■ Spegnerne l'aspirapolvere con il tasto a pedale On/Off  e staccare la spina dalla presa elettrica. <p>Una volta rimossa la causa, aspettare ca. 20–30 minuti prima di riaccendere e riutilizzare l'aspirapolvere, in modo che si raffreddi.</p>

Dati tecnici

Bluetooth

Banda di frequenza	2,40–2,4835 GHz
Potenza di trasmissione massima	< 10 mW

WLAN

Banda di frequenza	2,40–2,4835 GHz
Potenza di trasmissione massima	< 100 mW

Consumo di corrente elettrica nel modo stand-by

Con WLAN attivata	0,95 W
Con WLAN disattivata	0,95 W

Diritti d'autore e licenze

Per usare e gestire l'aspirapolvere, Miele utilizza software propri o di terzi non soggetti a una cosiddetta condizione di licenza Open Source. Questo software/questi componenti software sono protetti dal diritto d'autore. I diritti d'autore di Miele e di terzi devono essere rispettati.

Inoltre, il presente aspirapolvere contiene componenti software consegnati alle condizioni di licenza Open Source. È possibile consultare i componenti Open Source, i rispettivi avvisi di copyright, le copie delle condizioni di licenza di volta in volta in vigore nonché eventuali ulteriori informazioni localmente tramite IP mediante un web browser (<https://<indirizzo ip>/Licenses>). Le disposizioni in materia di responsabilità e garanzia ivi contenute delle condizioni di licenza Open Source si intendono valide soltanto in rapporto ai titolari dei rispettivi diritti.

Dichiarazione di conformità

Miele dichiara che questo aspirapolvere a traino è conforme alla direttiva 2014/53/UE.

Il testo completo della dichiarazione di conformità UE è disponibile ai seguenti indirizzi internet:

- Prodotti, download, www.miele.it
- Service, richiedere informazioni, istruzioni d'uso, su <https://miele.it/manuale-istruzioni> mediante indicazione del nome prodotto o del numero di fabbricazione

Assistenza tecnica

Sotto www.miele.it/c/service-10.htm si possono leggere le informazioni relative alla risoluzione autonoma di guasti e ai pezzi di ricambio Miele.

Contatti in caso di guasto

In caso di guasti che non si è in grado di risolvere da soli, contattare il negozio specializzato Miele o il servizio di assistenza tecnica Miele.

I contatti dell'assistenza tecnica Miele si trovano in fondo alle presenti istruzioni.

Garanzia

La durata della garanzia prevista dalla legislazione vigente è di 2 anni.

Ulteriori informazioni si trovano nelle condizioni di garanzia allegate.

Accessori su richiesta

Attenersi sempre in primo luogo alle indicazioni per la pulizia e la cura del pavimento/rivestimento fornite dal relativo produttore.

Si tenga presente che guasti e danni all'aspirapolvere causati dall'impiego di accessori sprovvisti del logo Miele sulla confezione, sono esclusi dalla copertura di garanzia.

È possibile ordinare questi e altri prodotti nello shop online di Miele, presso il servizio di assistenza tecnica Miele oppure da un rivenditore specializzato Miele.

Alcuni modelli hanno in dotazione già di serie uno o più dei seguenti accessori.

Bocchette / Spazzole

Bocchetta universale AllFloor (SBD AF)

La bocchetta universale piatta è particolarmente adatta alla pulizia sotto mobili piani. È inoltre particolarmente silenziosa, leggera e si distingue per la capacità di aspirare sporco grossolano.

Turbospazzola TurboTeQ (STB 305-3)

Per aspirare fili e capelli da moquette e tappeti a pelo corto.

Spazzola pavimenti Parquet Twister con snodo (SBB 300-3)

Con setole naturali, per aspirare superfici dure e piane e nicchie strette.

Spazzola pavimenti Parquet Twister XL con snodo (SBB 400-3)

Con setole naturali, per aspirare velocemente ampie superfici dure e piane e nicchie strette.

Altri accessori

Turbospazzola a mano Turbo Mini (STB 101)

Per aspirare imbottiti, materassi e sedili d'auto.

Spazzola universale (SUB 20)

Per spolverare libri, mensole e simili.

Spazzola a lamelle / spazzola per termosifoni (SHB 30)

Per aspirare tra gli elementi del radiatore, in fessure o interstizi.

Bocchetta per materassi (SMD 10)

Per aspirare comodamente materassi, poltrone con pieghe e fessure.

Bocchetta a lancia, 300 mm (SFD 10)

Bocchetta a lancia molto lunga per aspirare fessure, angoli, pieghe.

Bocchetta a lancia, 560 mm (SFD 20)

Bocchetta a lancia flessibile per aspirare interstizi poco accessibili.

Bocchetta per poltrone XL (SPD 20)

Bocchetta per poltrone larga per aspirare poltrone, materassi, cuscini.

Filtri

Filtro aria in uscita AirClean Plus 50 (SF-AP 50)

Per un filtraggio efficace e un'aria ambiente particolarmente pulita.

Filtro aria in uscita Silence AirClean 50 (SF-SA 50)

Per aumentare sensibilmente la silenziosità dell'aspirapolvere.

Filtro aria in uscita Active AirClean 50 (SF-AA 50)

Per ridurre in modo sensibile gli odori sgradevoli. Ideale in presenza di animali domestici o fumatori.

Filtro aria in uscita HEPA AirClean 50 (SF-HA 50)

Per l'efficace filtraggio di polvere fine e allergeni. Ideale per le persone allergiche alla polvere di casa.

Griglia filtro

Serve se anziché il filtro aria in uscita AirClean Plus 50, Silence AirClean 50, Active AirClean 50 o HEPA AirClean 50 si vuole utilizzare un filtro aria in uscita AirClean.

nl - Inhoud

Veiligheidsinstructies en waarschuwingen	122
Beschrijving van het apparaat	128
Duurzaamheid en milieubescherming	130
Informatie met betrekking tot de Europese verordening (EU) nr. 666/2013 ...	132
Verwijzing naar afbeeldingen	132
Introductie	132
Meegeleverde accessoires	133
3D4U	133
Netwerkverbinding	133
Symbolen in het display	133
Werking van de vervangingsindicator van de stofzuigerzak	134
Functie vervangingsindicator voor uitblaasfilter	134
Motorfilter	134
Ingebruikneming	134
Zuigslang aansluiten	134
Zuigslang verwijderen	134
Zuigslang en greep in elkaar schuiven	134
Greep en zuigbuis in elkaar schuiven	134
Zuigbuis en omschakelbare zuigmond in elkaar steken	134
Handgreepbediening aansluiten	135
Netwerkfunctie activeren	135
Bediening	136
Telescopische zuigbuis instellen	136
Zuigmond instellen	136
Traptreden zuigen	136
Aansluitsnoer uitrollen	136
Aansluitsnoer oprollen	136
In- en uitschakelen	136
Update 	136
Zuigvermogen kiezen	137
Voetschakelaars	137
Comfort-handgreep 2.0	137
Tussenstanden zuigvermogen	137
Gebruik onderbreken	138
Accessoires uit het opbergvak nemen	138
Set 2-in-1 zuigmond voor meubels en kieren	138
Gebruik van de reliëfborstel op de Comfort-handgreep 2.0	138
Transporteren en opbergen	139
Parkeersysteem voor korte pauzes	139
Parkeersysteem	139

Reiniging en onderhoud	139
Verkoop accessoires	140
Vervangingsindicator van de stofzuigerzak	140
Stofzuigerzak verwijderen	140
Stofzuigerzak plaatsen	140
Vervangingsindicator voor uitblaasfilter gaat branden	141
Uitblaasfilter AirClean Plus 50, Silence AirClean 50, Active AirClean 50 en HEPA AirClean 50 vervangen	141
Een ander uitblaasfilter plaatsen	142
Reinig het motorfilter	142
Tijdstip van vervanging van de batterij in Comfort-handgreep 2.0.....	142
De batterij in Comfort-handgreep 2.0 vervangen	142
De draadopnemers vervangen	142
Stofzuiger en accessoires reinigen	143
Problemen oplossen	144
Technische gegevens	145
Auteursrechten en licenties	145
Conformiteitsverklaring	145
Service	146
Contact bij storingen.....	146
Garantie	146
Bij te bestellen accessoires	146

nl - Veiligheidsinstructies en waarschuwingen

Dit apparaat voldoet aan de geldende veiligheidsvoorschriften. Onjuist gebruik kan persoonlijk letsel of materiële schade tot gevolg hebben.

Lees de gebruiksaanwijzing voordat u het apparaat voor het eerst gebruikt. Hierin vindt u belangrijke instructies met betrekking tot de veiligheid, de bediening en de reiniging en onderhoud van de stofzuiger. Zo beschermt u zichzelf en vermijdt u schade aan het apparaat.

In overeenstemming met de norm IEC 60335-1 adviseert Miele u uitdrukkelijk om het hoofdstuk “Ingebruikneming” en de veiligheidsinstructies en waarschuwingen te lezen en op te volgen.

Wanneer de veiligheidsinstructies en waarschuwingen niet worden opgevolgd, kan Miele niet aansprakelijk worden gesteld voor schade die daarvan het gevolg is.

Bewaar de gebruiksaanwijzing zorgvuldig en geef deze door aan een eventuele volgende eigenaar.

Schakel de stofzuiger altijd uit na de bediening, voordat u accessoires verwisselt, voorafgaand aan reiniging, onderhoud en het oplossen van problemen. Trek de stekker uit het stopcontact.

Verantwoord gebruik

- ▶ Deze stofzuiger is uitsluitend bestemd voor particulier huishoudelijk gebruik (of daarmee vergelijkbaar). Deze stofzuiger is niet geschikt voor gebruik op bouwplaatsen.
- ▶ De stofzuiger is geschikt voor het dagelijks zuigen van tapijt, vaste vloerbedekking en robuuste harde vloeren.
- ▶ Het apparaat mag niet buiten worden gebruikt.
- ▶ Deze stofzuiger mag worden gebruikt tot een hoogte van 4000 m boven zeeniveau.
- ▶ Gebruik de stofzuiger uitsluitend om droog vuil op te zuigen. U mag de stofzuiger niet op mensen en dieren gebruiken. Gebruik voor andere doeleinden is niet toegestaan, evenmin het ombouwen en wijzigen.
- ▶ Personen (inclusief kinderen) die op grond van hun fysieke of psychische gesteldheid, hun onervarenheid of gebrek aan kennis niet in staat zijn om de stofzuiger veilig te bedienen, mogen deze alleen gebruiken als ze onder toezicht staan van of worden geïnstrueerd door een verantwoordelijk persoon.

Kinderen

- ▶ Verstikkingsgevaar! Kinderen kunnen zich tijdens het spelen in verpakkingsmateriaal wikkelen (bijvoorbeeld in folie) of het materiaal over hun hoofd trekken en stikken. Houd verpakkingsmaterialen bij kinderen vandaan.
- ▶ Houd kinderen onder 8 jaar op een afstand, tenzij u voortdurend toezicht houdt.
- ▶ Kinderen vanaf 8 jaar mogen de stofzuiger alleen zonder toezicht gebruiken als ze weten hoe ze deze veilig moeten bedienen. De kinderen moeten zich bewust zijn van de gevaren van een foutieve bediening.
- ▶ Kinderen mogen het apparaat niet zonder toezicht reinigen of onderhouden.
- ▶ Houd kinderen in de gaten wanneer deze zich in de buurt van het apparaat bevinden. Laat kinderen nooit met het apparaat spelen.
- ▶ Bij modellen met LED-handgreep of bediening in de handgreep: zorg dat kinderen niet met de batterijen in aanraking komen.

Technische veiligheid

- ▶ Controleer de stofzuiger en alle meegeleverde onderdelen vóór het gebruik op zichtbare beschadigingen. Gebruik nooit een beschadigde stofzuiger en beschadigde onderdelen.
- ▶ Vergelijk de aansluitgegevens (netspanning en frequentie) op het typeplaatje van de stofzuiger met de waarden van het elektriciteitsnet. Deze gegevens moeten beslist overeenstemmen. De stofzuiger is zonder wijziging geschikt voor 50 Hz of 60 Hz.
- ▶ De wandcontactdoos moet met ten minste 16 A of 10 A traag zijn beveiligd.
- ▶ Tijdelijk of doorlopend gebruik van een autonome of niet-netsynchrone energievoorziening (zoals microgrids, back-upsysteem) is mogelijk. Voorwaarde voor het gebruik is dat de energievoorziening voldoet aan de bepalingen van EN 50160 of een vergelijkbare standaard.
De veiligheidsvoorzieningen van de huisinstallatie en dit Miele product moeten ook werken bij gebruik van een microgrid of een niet-netsynchrone energievoorziening of de veiligheidsvoorzieningen in de energievoorziening moeten door gelijkwaardige voorzieningen worden vervangen.
- ▶ Als dit apparaat binnen de garantieperiode defect raakt, mag het alleen door Miele worden gerepareerd, anders vervalt de garantie.
- ▶ Gebruik de stofzuiger niet als het aansluitsnoer beschadigd is. Laat een beschadigd aansluitsnoer alleen compleet met kabeltrommel vervangen. Om veiligheidsredenen mag dit alleen door een door Miele geautoriseerde vakman of door Miele worden gedaan.

nl - Veiligheidsinstructies en waarschuwingen

▶ Gebruik het aansluitsnoer niet om de stofzuiger te dragen en trek de stekker niet aan het snoer uit de contactdoos. Het snoer mag niet over scherpe randen worden getrokken of onder deuren of iets dergelijks beklemd raken. Trek de stofzuiger niet onnodig over het snoer. Het aansluitsnoer, de stekker en de contactdoos kunnen anders beschadigd raken, met alle risico's van dien.

▶ Reparaties mogen alleen door vakmensen worden uitgevoerd die door Miele zijn geautoriseerd. Ondeskundig uitgevoerde reparaties kunnen voor de gebruiker gevaar opleveren.

Veilig gebruik

▶ Gebruik de stofzuiger niet zonder stofzuigerzak, motorfilter en uitblaasfilter.

▶ Als er geen stofzuigerzak geplaatst is, kan het deksel van de stofruimte niet worden gesloten. Zet geen kracht.

▶ Controleer voordat u het deksel van de stofruimte sluit of de stofzuigerzak goed is vastgeklikt.

▶ Zuig nooit brandende of gloeiende voorwerpen op (zoals sigarettenpeuken, as en kolen).

▶ Zuig geen toner-resten op. Toner van bijvoorbeeld printers of kopieerapparaten kan elektriciteit geleiden.

▶ Zuig nooit vloeistoffen of vochtig vuil op. Laat met water of sop gereinigde oppervlakken eerst helemaal opdrogen, voordat u gaat zuigen.

▶ Zuig nooit licht ontvlambare of explosieve stoffen of gasen op in verband met explosiegevaar. Zuig ook nooit in een ruimte waar dergelijke stoffen opgeslagen liggen.

▶ Houd het zuiggedeelte niet te dicht bij het hoofd als u de stofzuiger gebruikt.

- ▶ Belangrijk voor de omgang met de batterijen (bij modellen met LED-handgreep of bediening in de handgreep):
 - Sluit de batterijen niet kort, laad ze niet weer op en gooi ze niet in het vuur.
 - Haal de lege batterijen uit de greep en lever deze op de daarvoor bestemde plaats in. Doe de batterijen niet bij het gewone huisvuil.

Reiniging

- ▶ Dompel de stofzuiger nooit in water en reinig het apparaat alleen droog of met een iets vochtige doek.

Accessoires en onderdelen

- ▶ De handgreep mag niet beschadigd zijn, als u voor het zuigen alleen de greep gebruikt.
- ▶ Gebruik alleen stofzuigerzakken, filters en originele accessoires met het Miele logo op de verpakking. Alleen daarvan kan Miele de veiligheid waarborgen.
- ▶ Alleen bij gebruik van originele Miele onderdelen garandeert Miele dat aan de veiligheidseisen wordt voldaan. Defecte onderdelen mogen alleen door originele Miele onderdelen worden vervangen.
- ▶ Miele geeft u na afloop van de serieproductie van de stofzuiger een leveringsgarantie van maximaal 15 jaar en minimaal 10 jaar voor essentiële onderdelen.

Transport

- ▶ De verpakking beschermt de stofzuiger tegen transport-schade. Wij raden u aan de verpakking te bewaren voor het geval u de stofzuiger een keer wilt vervoeren.

nl - Beschrijving van het apparaat

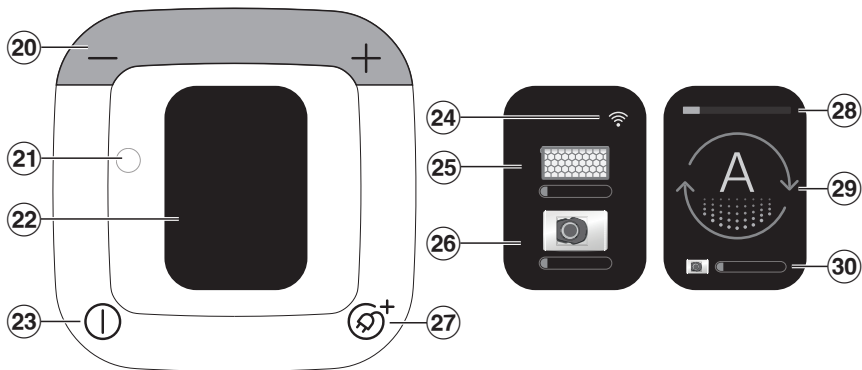
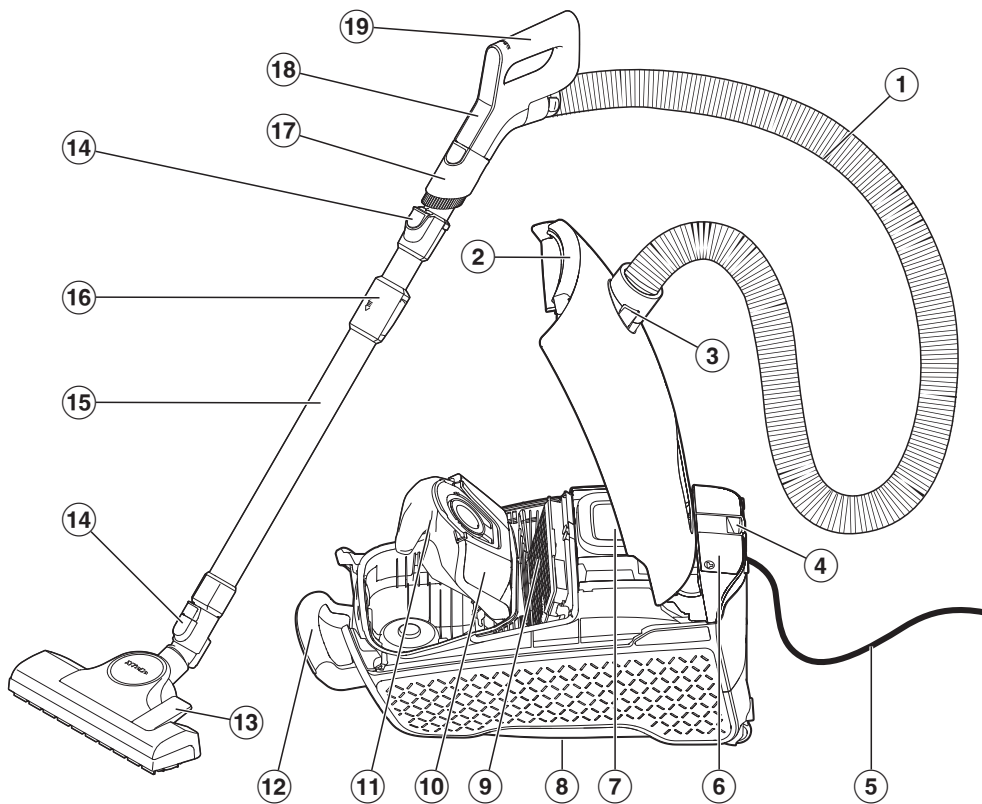

nl - Beschrijving van het apparaat

- ① Zuigslang
- ② Ontgrendelingsknop voor deksel van de stofruimte
- ③ Aansluitstuk
- ④ Parkeersysteem voor zuigpauzes
- ⑤ Aansluitskabel met netstekker
- ⑥ Accessoirevak voor 2-in-1 zuigmond voor meubels en kieren
- ⑦ Bedieningspaneel
- ⑧ Parkeersysteem voor opslag (onderkant van de stofzuiger)
- ⑨ Origineel Miele uitblaasfilter*
- ⑩ Houder van de stofzuigerzak
- ⑪ Originele Miele stofzuigerzak
- ⑫ Draagbeugel
- ⑬ Zuigmond
- ⑭ Ontgrendelingsknoppen
- ⑮ Telescopische zuigbuis
- ⑯ Ontgrendeling telescopische zuigbuis
- ⑰ Afneembare reliëfborstel
- ⑱ Bedieningspaneel Comfort-handgreep 2.0
- ⑲ Comfort-handgreep 2.0
- ⑳ Voetschakelaars +/- voor het instellen van het zuigvermogen
- ㉑ Optische interface voor Service
- ㉒ Display
- ㉓ Voetschakelaar Aan/Uit ①
- ㉔ Status wifi ontvangst
- ㉕ Vervangingsindicator voor uitblaasfilter
- ㉖ Vervangingsindicator van de stofzuigerzak
- ㉗ Voetschakelaar automatische snoerhaspel Ⓢ⁺
- ㉘ gekozen vermogensstand
- ㉙ Symbool van de geselecteerde vermogensstand
- ㉚ Vervangingsindicator van de stofzuigerzak

* Afhankelijk van het model kunnen deze onderdelen afwijken of ontbreken.

Afdanken van de verpakking

De verpakking zorgt ervoor dat u het apparaat gemakkelijk kunt hanteren en beschermt het apparaat tegen transport schade. Het verpakkingsmateriaal is uitgekozen met het oog op een zo gering mogelijke belasting van het milieu en is in het algemeen recyclebaar.

Door hergebruik van verpakkingsmateriaal wordt er op grondstoffen bespaard. Gebruik materiaalspecifieke inzamelings- en retouropties voor recyclebaar materiaal.

Wij raden u aan de verpakking te bewaren voor het geval u het apparaat een keer wilt vervoeren.

Afvoer van stofzuigerzakken en filters

Stofzuigerzakken en filters zijn gemaakt van milieuvriendelijk materiaal. De filters kunnen bij het normale huisvuil worden weggegooid. Dat geldt ook voor de stofzuigerzak, tenzij er vuil in zit dat niet met het huisvuil mag worden weggegooid.

Afdanken van het apparaat

Elektrische en elektronische apparaten bevatten meestal waardevolle materialen. Ze bevatten ook stoffen, mengsels en onderdelen die nodig zijn geweest om de apparaten goed en veilig te laten functioneren. Wanneer u uw af te danken apparaat bij het gewone huisvuil afvoert of er niet goed mee omgaat, kunnen deze stoffen schadelijk zijn voor de gezondheid en het milieu. Voer het af te danken apparaat daarom nooit via het gewone huisvuil af.



Lever het apparaat in bij een gratis, gemeentelijk inzameldepot voor elektrische en elektronische apparaten, bij uw vakhandelaar of bij Miele. U bent wettelijk zelf verantwoordelijk voor het wissen van eventuele persoonlijke gegevens op het af te danken apparaat. U bent wettelijk verplicht om niet compleet ingebouwde gebruikte batterijen en accu's alsmede lampen die onbeschadigd kunnen worden verwijderd, te verwijderen. Breng deze naar een geschikte inzamelloccatie, waar u ze gratis kunt inleveren. Het af te danken apparaat moet totdat u het wegbrengt buiten het bereik van kinderen worden bewaard.

Teruggave van gebruikte batterijen en accu's

Elektrische en elektronische apparaten bevatten vaak batterijen en accu's, die ook na gebruik niet met het huisvuil mogen worden afgevoerd. U bent wettelijk verplicht om niet compleet ingebouwde gebruikte batterijen en accu's te verwijderen en naar een geschikte inzamellocatie (bijv. vakhandel) te brengen, waar u deze gratis kunt inleveren. Isoleer metalen contacten door deze met plakband af te plakken om kortsluiting te voorkomen. Batterijen en accu's bevatten mogelijk stoffen die gevaarlijk kunnen zijn voor mens en milieu.

De aanduiding op de batterij of accu geeft meer informatie. Lithium bevattende batterijen of accu's zijn bijvoorbeeld gemarkeerd met "Li-ion". De doorgestreepte afvalbak betekent dat u de batterijen en accu's in geen geval met het huisvuil mag afvoeren. We moeten ook op het volgende wijzen: als de doorgestreepte afvalbak met één of meerdere van de aangegeven chemische symbolen is gekenmerkt, bevatten ze lood (Pb), cadmium (Cd) en/of kwikzilver (Hg).



Gebruikte batterijen en accu's bevatten belangrijke grondstoffen en kunnen opnieuw worden gebruikt. De gescheiden inzameling van gebruikte batterijen en accu's vereenvoudigt de verwerking en de recycling.

Informatie met betrekking tot de Europese verordening (EU) nr. 666/2013

Deze stofzuiger is een stofzuiger voor huishoudelijk gebruik en wordt volgens voornoemde verordening als universele stofzuiger geclassificeerd.

Deze gebruiksaanwijzing en verdere gegevens kunt u downloaden van de Miele internetsite www.miele.com.

Het conform de verordening bepaalde jaarlijkse energieverbruik is het indicatieve, jaarlijkse energieverbruik (kWh per jaar), gebaseerd op 50 reinigingsbeurten. Het werkelijke energieverbruik is afhankelijk van hoe de stofzuiger wordt gebruikt.

Alle in de voornoemde verordening uit te voeren testen en berekeningen zijn gedaan op basis van de volgende, van toepassing zijnde, geharmoniseerde normen, rekening houdend met de bij de verordening gepubliceerde richtlijn van de Europese Commissie van september 2014:

- a) EN 60312-1 Vacuum cleaners for household use – Part 1: Dry vacuum cleaners – Methods for measuring the performance
- b) EN 60704-2-1 Household and similar electrical appliances – Test code for the determination of airborne acoustical noise – Part 2-1: Particular requirements for vacuum cleaners
- c) EN 60335-2-2 Household and similar electrical appliances – Safety – Part 2-2: Particular requirements for vacuum cleaner and water suction appliances

Niet alle bijgeleverde zuigmonden en hulpstukken zijn bedoeld voor de in de verordening genoemde intensieve reini-

ging van tapijten of harde vloeren. De volgende zuigmond en instelling zijn gebruikt om de waarden vast te stellen:

Voor de energieverbruikswaarden en de reinigingsklassen op tapijt en harde vloeren, alsmede voor het geluidsniveau op tapijt is de omschakelbare zuigmond met verzonken borstels in de stand voor tapijt gebruikt. (Druk op het voetpedaal .

De conform de verordening bepaalde gegevens hebben uitsluitend betrekking op de hier genoemde combinaties en instellingen van de zuigmond op de verschillende vloerbedekkingen.

Voor alle metingen zijn alleen originele Miele stofzuigerzakken, motorfilters en uitblaasfilters gebruikt.

Verwijzing naar afbeeldingen

De afbeeldingen waarnaar met nummers wordt verwezen, vindt u op de uitklappagina's achter in deze gebruiksaanwijzing.

Introductie

De stofzuiger is geschikt voor het dagelijks zuigen van tapijt, vaste vloerbedekking en robuuste harde vloeren.

Het Miele assortiment biedt geschikte hulpstukken voor veel speciale toepassingen (zie het hoofdstuk “Bij te bestellen accessoires”).

Meegeliverde accessoires (afb. 01)

① Reliëfborstel

Voor het zuigen van minder kwetsbare oppervlakken (zoals toetsenborden) en voor het opzuigen van kruimels.

De reliëfborstel is afneembaar en kan worden gebruikt om moeilijk bereikbare plekken af te zuigen.

② 2-in-1 zuigmond voor meubels en kieren

Voor het afzuigen van plooiën, naden en hoeken van gestoffeerde meubels, matrassen, kussens, gordijnen, enz.

3D4U

Met 3D4U biedt Miele u bovendien gratis accessoires voor het downloaden voor de 3D-printer aan (www.miele.nl, Service, Onderdelen en Accessoires).



3 D 4 U

Netwerkverbinding

De stofzuiger is uitgerust met een geïntegreerde wifi-module. Met de wifi-module kun je een netwerkverbinding maken met je thuisnetwerk en de Miele app gebruiken op een mobiel apparaat.

Als je de stofzuiger verbindt met het netwerk, heb je onder andere de volgende opties:

- statusinformatie oproepen
- Stofzuigerzakken bestellen die bij je stofzuiger passen

- Advies oproepen over accessoires die geschikt zijn voor je gebruik
- Houd uw stofzuiger up-to-date met de nieuwste Miele-ontwikkelingsstatus via software-updates

Symbolen in het display

In het display zijn de vermogensstanden voorzien van symbolen die aangeven waarvoor de betreffende vermogensstand wordt aanbevolen.



Vitrages, textiel



Gestoffeerde meubels, kussens



Automatische aanpassing van het zuigvermogen aan het oppervlak



Hoogwaardig velourstapijt, kleedjes en lopers



Harde vloeren, sterk verontreinigde tapijten en vloerbedekkingen



Handmatige selectie van zuigvermogen



Opgeslagen tussenstap zuigvermogen

Andere symbolen voor werking en functie:

-	Vermindering van afzuigvermogen
+	Toename afzuigvermogen
Ⓛ	Inschakelen/Uitschakelen
Ⓢ+	Automatische snoerhaspel

Werking van de vervangingsindicator van de stofzuigerzak

Over het algemeen bestaat huisstof uit een mengsel van stof, haren, pluizen, draadjes, zand, etc. Op die samenstelling is de stofstandindicator afgesteld.

Wanneer u veel fijn stof opzuigt, zoals boorgruis, zand, gips of meel, raken de poriën van de stofzuigerzak snel verstopt.

De indicator zal dan al “vol” aangeven, ook al is de stofzuigerzak nog niet vol. De stofzuigerzak moet dan vervangen worden.

Als u daarentegen veel haren, tapijtpluizen, etc. opzuigt, reageert de indicator pas als de stofzuigerzak al overvol is.

Functie vervangingsindicator voor uitblaasfilter

Na ca. 50 bedrijfsuren (wat overeenkomt met een gemiddelde gebruiksduur van een jaar) brandt de vervangingsindicator voor uitblaasfilter. Vervang het uitblaasfilter als het controlelampje op de stofzuiger gaat branden. Controleer op dit punt ook de vervuilingsstatus van het motorfilter.

Telkens wanneer u het uitblaasfilter vervangt en het motorfilter reinigt, moet u het controlelampje opnieuw instellen. Zie de paragraaf “Vervangingsindicator voor uitblaasfilter gaat branden” in het hoofdstuk “Reiniging en onderhoud”.

Motorfilter

Je stofzuiger is standaard uitgerust met een motorfilter met levenslange bescherming. Het hoeft niet te worden vervangen tijdens de volledige levensduur van de stofzuiger.

Ingebruikneming

Zuigslang aansluiten (afb. 02)

- Steek het aansluitstuk in de zuigopening van de stofzuiger. Het aansluitstuk moet duidelijk vastklikken. Richt daarbij het puntje op het aansluitstuk op het gaatje op de stofzuiger.

Zuigslang verwijderen (afb. 03)

- Druk op de ontgrendelingsknoppen aan weerszijden van het aansluitstuk en trek het aansluitstuk uit de zuigopening.

Zuigslang en greep in elkaar schuiven (afb. 04)

- Steek het aansluitstuk van de zuigslang in de greep. U moet een duidelijke klik horen.

Greep en zuigbuis in elkaar schuiven (afb. 05)

- Steek de greep in de zuigbuis. De greep moet duidelijk vastklikken. Richt daarbij het puntje op het aansluitstuk op het gaatje op de stofzuiger.
- Om de delen weer uit elkaar te halen, drukt u op de ontgrendelingsknop en trekt u de greep iets draaiend uit de zuigbuis.

Zuigbuis en omschakelbare zuigmond in elkaar steken (afb. 06)

- Steek de zuigbuis links- en rechtsomdraaiend in de zuigmond. De buis zit goed als u een klik hoort.
- Om de delen weer uit elkaar te halen, drukt u op de ontgrendelingsknop en trekt u de zuigbuis iets draaiend uit de zuigmond.

Handgreepbediening aansluiten

Bij de eerste ingebruikneming van de stofzuiger wordt deze ingeschakeld op de hoogste vermogensstand. Bij elk volgend gebruik wordt de stofzuiger op de vermogensstand ingeschakeld die het laatst is gebruikt.

- Druk op **+** op de voetschakelaar, totdat de maximale vermogensstand is bereikt.
- Houd de voetschakelaar **+** ingedrukt.

Er verschijnt een controlelampje en de afzuiging van de stofzuiger wordt uitgeschakeld voor de duur van de verbindingso-poging. Nadat het aftellen is afgelopen, verschijnt er een handgreepbediening op het display.

De stofzuiger staat nu in verbindingmodus.

- Laat de voetschakelaar los.
- Druk op een willekeurige knop op de handgreepbediening om deze te activeren.

De handgreepbediening probeert maximaal 20 seconden verbinding te maken met de stofzuiger.

Op het display van de stofzuiger wordt weergegeven dat de verbinding tot stand is gebracht, waarna de afzuiging weer wordt ingeschakeld.

Netwerkfunctie activeren

Uw stofzuiger heeft een geïntegreerde wifi-module.

De integratie van de stofzuiger in het wifi-netwerk verhoogt het energieverbruik.

Zorg ervoor dat het signaal van het wifi-netwerk sterk genoeg is op de plaats waar de stofzuiger is opgesteld.

Voor de installatie is het volgende nodig:

1. Een wifi-netwerk
2. Miele app
3. Een gebruikersaccount bij Miele. Het gebruikersaccount kunt u via de Miele app maken.



- Scan de QR-code om de Miele app te downloaden (als deze nog niet beschikbaar is).
- Open de Miele App en maak een gebruikersaccount.
- Om de connectiviteit te starten, scan je de QR-code opnieuw en volg je de navigatie in de Miele app.

De stofzuigerafzuiging wordt uitgeschakeld voor de duur van de verbindingso-poging. Op het display van de stofzuiger wordt weergegeven dat de verbinding tot stand is gebracht.

Je kunt de verbindingmodus ook voortijdig verlaten zonder een verbinding tot stand te hebben gebracht. Schakel de stofzuiger uit met de voetschakelaar Aan/Uit  weer in.

Beschikbaarheid WiFi-verbinding

De wifi-verbinding deelt een frequentiebereik met andere apparaten (zoals magnetrons, op afstand bestuurbaar speelgoed). Hierdoor kunnen tijdelijke of volledige storingen in de verbinding optreden. Een constante beschikbaarheid van de aangeboden functies kan daarom niet worden gegarandeerd.

Bediening

Telescopische zuigbuis instellen (afb. 07)

De telescopische zuigbuis bestaat uit 2 in elkaar geschoven buizen, waarmee de zuigbuis voor het stofzuigen in lengte verstelbaar is.

- Pak de ontgrendeling vast en stel de telescopische zuigbuis op de juiste lengte in.

Zuigmond instellen (afb. 08 + 09)

Afhankelijk van het model heeft uw stofzuiger een van de volgende afgebeelde zuigmonden.

Houd u in de eerste plaats aan de reinigings- en onderhoudsinstructies van de fabrikant van de vloer.

Zuig robuuste harde vloeren en vloeren met voegen altijd met uitgeschoven borstel:

- Druk op de voetschakelaar .

Zuig vloerkleden en tapijt met ingetrokken borstel:

- Druk op de voetschakelaar .

Traptreden zuigen (afb. 10)

 **Gevaar voor letsel door omvallende stofzuiger.**
U of anderen kunnen gewond raken als een stofzuiger van de trap valt.
Zuig trappen altijd van beneden naar boven.

Met de omschakelbare zuigmond kunt u ook traptreden zuigen.

Aansluitsnoer uitrollen (afb. 11)

- Trek aan het aansluitsnoer totdat dit de gewenste lengte heeft.

- Steek de stekker in het stopcontact.

 **Schade door oververhitting.**
Als het aansluitsnoer langer wordt gebruikt, kan het oververhit raken.
Rol het aansluitsnoer helemaal uit als u de stofzuiger langer dan 30 minuten gebruikt.

Aansluitsnoer oprollen (afb. 12)

- Trek de stekker uit het stopcontact.
- Druk kort de voetschakelaar voor de snoerhaspel in.

Het aansluitsnoer wordt volledig opgerold.

U kunt het oprollen van het snoer op een willekeurige plek onderbreken.

- Trek daarvoor tijdens het oprollen kort aan het snoer.

In- en uitschakelen (afb. 13)

- Trap op de voetschakelaar Aan/Uit .

Update

Miele stelt van tijd tot tijd updates  beschikbaar. Deze update actualiseert de software van de stofzuiger en brengt hem op het niveau van de nieuwst Miele ontwikkelingen.

Na het inschakelen van de stofzuiger word je geïnformeerd over een eventuele beschikbare updates .

- Druk op de voetschakelaar + om de installatie van de update te starten.

Een voortgangsbalk informeert je over de status van de installatie.

- Druk op de voetschakelaar om de installatie van de update te annuleren -.

De volgende keer dat je de stofzuiger aanzet, wordt aan je gevraagd de update opnieuw te installeren.

Zuigvermogen kiezen

Je kunt het zuigvermogen van de stofzuiger aan de situatie aanpassen. Als je het zuigvermogen verlaagt, kun je de zuigmond gemakkelijker heen en weer bewegen.

De geselecteerde vermogensstand wordt weergegeven als een symbool en via een oranjekeurige vermogensindicator in het display van de stofzuiger, zie hoofdstuk “Introductie”, paragraaf “Symbolen in het display”.

Voetschakelaars (afb. 14)

Bij de eerste ingebruikneming wordt de stofzuiger op de hoogste vermogensstand ingeschakeld.

Bij elk volgend gebruik wordt de stofzuiger op de vermogensstand ingeschakeld die het laatst is gebruikt.

- Druk op voetschakelaar + voor een hoger zuigvermogen.
- Druk op voetschakelaar – voor een lager zuigvermogen.

Comfort-handgreep 2.0 (afb. 15)

Na het inschakelen van de stofzuiger met de voetschakelaar Aan/Uit ① kan de stofzuiger ook volledig worden bediend met de knoppen op de Comfort-handgreep 2.0.

Op de Comfort-handgreep 2.0 van de stofzuiger bevindt zich een knop **A** om de vermogensstand te selecteren. Het zuigvermogen van de stofzuiger wordt aangepast aan het betreffende oppervlak.



Zuig geen lichte stoffen of vitrages met de vermogensstand **A**. Dergelijke stoffen kunnen worden opgezogen en beschadigd raken.

- Druk op de toets + op de Comfort-handgreep 2.0 voor een hoger zuigvermogen.
- Druk op de toets - op de Comfort-handgreep 2.0 voor een lager zuigvermogen.

Bij de eerste ingebruikneming van de stofzuiger wordt deze ingeschakeld op de hoogste vermogensstand.

Bij elk volgend gebruik wordt de stofzuiger op de vermogensstand ingeschakeld die het laatst is gebruikt.

Tussenstanden zuigvermogen

Naast de standaard vermogensstanden kunt u het zuigvermogen van uw stofzuiger zelf aanpassen aan het door u gewenste zuigvermogen.

Om het zuigvermogen aan uw behoeften aan te passen, gaat u als volgt te werk:

- Houd de toets + of - ingedrukt.

Het symbool voor de handmatige selectie van het zuigvermogen wordt op het display weergegeven.

- Houd de toets + of - ingedrukt tot het gewenste zuigvermogen is bereikt.
- Laat de toets los.

Als er daarna 5 seconden geen toets wordt bediend, is de tussenstand vóór de eerstvolgende hogere/volgende lagere standaard vermogensstand opgeslagen. Het opslaan wordt bevestigd met een vinkje ✓. Het symbool voor het opgeslagen zuigvermogen wordt weergegeven.

Als je daarna de stofzuiger weer gebruikt, schakelt deze met de opgeslagen tussenstand in. U kunt de opgeslagen tussenstand wissen door een van de voorgeprogrammeerde 4 vermogensstanden te kiezen.

Gebruik onderbreken

Tijdens korte zuigpauzes kunt u de stofzuiger op stand-by zetten.

- Druk op de stand-by-toets  op de handgreep.

 Zet de stofzuiger alleen voor korte pauzes op stand-by. Gevaar van oververhitting en beschadiging.

Steeds als u op een toets op de handgreep drukt, gaat de desbetreffende LED branden.

Na de onderbreking hebt u 3 mogelijkheden:

- Druk opnieuw op de toets Stand-by .

De stofzuiger schakelt vervolgens op de laatst gekozen vermogensstand weer in.

- Druk op toets **+**.

De stofzuiger wordt op de hoogste vermogensstand ingeschakeld.

- Druk op de toets **-**.

De stofzuiger wordt op de laagste vermogensstand ingeschakeld.

Accessoires uit het opbergvak nemen (afb. 16)

- Druk op de markering op het accessoirevak

Het accessoirevak gaat open.

- Verwijder de gecombineerde bekledings- en kierenborstel.

- Sluit het deksel van het accessoirevak en druk het goed dicht.

Set 2-in-1 zuigmond voor meubels en kieren

De stofzuiger is standaard uitgerust met een gecombineerde bekledings- en kierenborstel.

Kierenborstel (afb. 17)

Eenmaal verwijderd uit het accessoirevak is de 2-in-1 zuigmond voor meubels en kieren geschikt voor het stofzuigen van plooien, naden en hoeken.

Meubelzuigmond (afb. 17)

- Druk op de ontgrendelingsknop van de 2-in-1 zuigmond voor meubels en kieren en draai de meubelzuigmond over de geleider totdat de meubelzuigmond duidelijk vastklikt.
- Druk op de ontgrendelingsknop wanneer het zuigproces is voltooid en draai de meubelzuigmond terug naar de uitgangspositie. Draai de 2-in-1 zuigmond voor meubels en kieren tot de ontgrendelingsknop duidelijk vastklikt.

Gebruik van de reliëfborstel op de Comfort-handgreep 2.0

- Druk op de ontgrendelingsknop van de reliëfborstel en schuif deze over de geleider, totdat de borstel duidelijk vastklikt. (afb. 18)
- Druk op de ontgrendelingsknop en draai de reliëfborstel aan de kant. (afb. 19)
- Schuif de reliëfborstel over de geleider naar beneden, totdat de reliëfborstel van de greep wordt losgekoppeld. (afb. 19)

- Plaats de reliëfborstel terug op de zuigbuis, totdat de reliëfborstel duidelijk vastklikt. (afb. 20)

Na afloop van het zuigen

- Druk op de ontgrendelingsknop en trek de reliëfborstel van de zuigbuis.
- Schuif de reliëfborstel terug op de Comfort-handgreep 2.0, totdat de reliëfborstel duidelijk vastklikt.
- Schuif de reliëfborstel in de uitgangspositie om de greep weer in de zuigbuis te kunnen plaatsen.

Transporteren en opbergen

Parkeersysteem voor korte pauzes (afb. 21)

Als u tijdens het stofzuigen even pauzeert, kunt u de zuigbuis met de zuigmond op de stofzuiger "parkeren".

 Gevaar voor letsel door vallende stofzuiger.

Gebruik het parkeersysteem niet als de stofzuiger op een hellende ondergrond staat.

- Steek de zuigmond met de parkeer-aansluiting van bovenaf in de opening van het parkeersysteem.

Parkeersysteem (afb. 22)

Voor het transport of voor het bewaren kunt u de zuigbuis met de zuigmond op de stofzuiger parkeren.

 Gevaar voor elektrische schok door netspanning.

Ook als een stofzuiger uitgeschakeld is, staat er netspanning op het apparaat.

Schakel de stofzuiger na elk gebruik uit. Trek de stekker uit het stopcontact.

- Zet de stofzuiger rechtop.
- Schuif de buisdelen van de telescopische zuigbuis helemaal in.
- Steek het aanzuighulpstuk met de parkeernok van bovenaf in de zuigbuis houder aan de onderkant van de stofzuiger.

Op deze manier kunt u de stofzuiger gemakkelijk transporteren en opbergen.

Reiniging en onderhoud

 Gevaar voor elektrische schok door netspanning.

Ook als een stofzuiger uitgeschakeld is, staat er netspanning op het apparaat.

Haal de stekker voor elke reiniging en onderhoud uit het stopcontact.

Het Miele filtersysteem bestaat uit 3 accessoires:

- Originele Miele stofzuigerzak (type **TU**)
- Origineel Miele uitblaasfilter
- Motorfilter

Voor een optimaal zuigvermogen van de stofzuiger moet u de stofzuigerzak en het uitblaasfilter van tijd tot tijd vervangen.

Wij adviseren het gebruik van originele accessoires met het Miele logo op de verpakking. Alleen met deze producten benut u het zuigvermogen van de stofzuiger optimaal en bereikt u het beste reinigingsresultaat.

Stofzuigerzakken met het Miele logo op de verpakking worden niet van papier of papierachtige materialen gemaakt en hebben geen kartonnen greep. Dit vergroot de levensduur en de veiligheid.

Storingen en beschadigingen aan de stofzuiger die veroorzaakt worden door het gebruik van accessoires zonder Miele logo op de verpakking, vallen niet onder de garantie van de stofzuiger.

Verkoop accessoires

Originele Miele accessoires zijn verkrijgbaar via de Miele webshop, de Miele Service of uw Miele vakhandelaar.

U herkent originele Miele accessoires aan het Miele logo op de verpakking.

Elke verpakking originele Miele stofzuigerzakken bevat 4 stofzuigerzakken en een uitblaasfilter AirClean. Originele Miele grootverpakkingen bevatten 16 stofzuigerzakken en 4 uitblaasfilters AirClean.

Voor het bijbestellen van originele Miele uitblaasfilters vindt u de verkoopaanduidingen in het hoofdstuk "Bij te bestellen accessoires", paragraaf "Filters".

Vervangingsindicator van de stofzuigerzak

Vervang de stofzuigerzak wanneer dit wordt aangegeven op het display van de stofzuiger.

Als de poriën van de stofzuigerzak verstopt zijn, neemt het zuigvermogen van de stofzuiger af.

Gooi stofzuigerzakken weg. Gebruik stofzuigerzakken niet meer dan één keer.

Stofzuigerzak verwijderen (afb. 24)

- Druk op de ontgrendelingsknoppen aan weerszijden van het aansluitstuk en trek het aansluitstuk uit de zuigopening. (afb. 03)
- Druk de ontgrendelingsknop bij de greep in en klap het deksel van de stofruimte omhoog tot u een klik hoort. (afb. 23)
- Til de houder van de stofzuigerzak met één hand op.
- Trek de stofzuigerzak met de andere hand naar buiten met behulp van het lipje. (afb. 24)

De turquoise vergrendeling gaat omhoog.

De turquoise vergrendeling voorkomt dat het deksel van de stofruimte wordt gesloten als er geen stofzuigerzak is geplaatst.
Zet geen kracht.

Stofzuigerzak plaatsen (afb. 25)

- Til de houder van de stofzuigerzak met één hand op.
- Steek de nieuwe stofzuigerzak met de andere hand tot de aanslag in de omhooggeklapte houder van de stofzuigerzak. Laat de stofzuigerzak samengevouwen zoals deze in de verpakking zit.

Zorg ervoor dat de greep van de stofzuigerzak aan beide zijden volledig in de geleiding loopt (zie vergrootglas).

De turquoise vergrendeling sluit tot deze duidelijk hoorbaar vastklikt.

- Druk het deksel van de stofruimte dicht tot u de vergrendeling hoort klikken. De stofzuigerzak mag niet klem zitten.
- Steek het aansluitstuk in de zuigopening van de stofzuiger. Het aansluitstuk moet duidelijk vastklikken. Richt daarbij het puntje op het aansluitstuk op het gaatje op de stofzuiger. (afb. 02)

Vervangingsindicator voor uitblaasfilter gaat branden

Vervang het uitblaasfilter als dit wordt aangegeven op het display van de stofzuiger. Het motorfilter moet nu ook worden gecontroleerd op vervuiling, zie paragraaf “Het motorfilter reinigen”.

Steeds wanneer u het uitblaasfilter vervangt, moet u het controlelampje opnieuw instellen. Hiervoor moet de stofzuiger ingeschakeld zijn.

- Houd de toets + ingedrukt.

Er verschijnt een controlelampje en de stofzuiger wordt uitgeschakeld. Het controlelampje wordt groen weergegeven als dit is gereset. Het controlelampje gaat dan uit en het systeem keert terug naar de oorspronkelijke positie.

Het controlelampje kan alleen worden gereset wanneer het vervangen van het uitlaatluchtfILTER wordt weergegeven, maar niet tussentijds.

Uitblaasfilter AirClean Plus 50, Silence AirClean 50, Active AirClean 50 en HEPA AirClean 50 vervangen (afb. 26 + 27)

Plaats nooit meer dan één uitblaasfilter.

- Open het deksel van de stofruimte. (afb. 23)

Als u een uitblaasfilter AirClean wilt plaatsen, volg dan de aanwijzingen onder de paragraaf “Een ander uitblaasfilter plaatsen”.

- Trek het uitblaasfilter naar voren en verwijder het uitblaasfilter naar boven. (afb. 26)
- Plaats het nieuwe uitblaasfilter zodat het onderaan goed past en druk het uitblaasfilter aan beide zijden naar achteren totdat het vastklikt. (afb. 27)

 Schade door vervuiling van de stofruimte.

Als een stofzuigerzak niet goed is vastgeklikt, kunnen grote hoeveelheden stof in de stofruimte terechtkomen en onderdelen beschadigen. Controleer voordat u het deksel van de stofruimte sluit of de stofzuigerzak goed is vastgeklikt en de vergrendeling is gesloten.

- Druk het deksel van de stofruimte dicht tot u de vergrendeling hoort klikken. De stofzuigerzak mag niet klem zitten.

Een ander uitblaasfilter plaatsen (afb. 28)

Plaats nooit meer dan één uitblaasfilter.

Afhankelijk van het model heeft uw stofzuiger één van de volgende uitblaasfilters:

- a AirClean
- b AirClean Plus 50 (lichtblauw)
- c Silence AirClean 50 (grijs)
- d Active AirClean 50 (zwart)
- e HEPA AirClean 50 (wit)

Belangrijk

Als u uitblaasfilter **b**, **c**, **d** of **e** door uitblaasfilter **a** wilt vervangen, moet u het uitblaasfilter in een filterrooster* plaatsen (afb. 29), zie hoofdstuk “Na te bestellen accessoires”, paragraaf “Filter”.

Reinig het motorfilter (afb. 30 + 31)

- Open het deksel van de stofruimte. (afb. 23)
- Verwijder de stofzuigerzak. (afb. 24)
- Ontgrendel het motorfilter naar voren en verwijder het naar boven uit de stofruimte. (afb. 30)

 Schade door fouten tijdens de reiniging.

Het motorfilter kan beschadigd raken en daardoor niet meer goed werken. Reinig het motorfilter niet met water. Gebruik voor de reiniging geen scherpe of spitse voorwerpen.

- Reinig het motorfilter met een droge stofdoek of stofborstel.

- Steek de scharnieren van het motorfilter precies in de scharnieruitsparingen in de stofruimte en vergrendel het motorfilter tot het vastklikt. (afb. 31)
- Steek de stofzuigerzak in de houder van de stofzuigerzak tot de vergrendeling definitief gesloten is. (afb. 25)
- Druk het deksel van de stofruimte dicht tot u de vergrendeling hoort klikken. De stofzuigerzak mag niet klem zitten.

Tijdstip van vervanging van de batterij in Comfort-handgreep 2.0

De stofzuiger geeft tijdig op het display van het apparaat aan wanneer de batterij leeg is. Zorg dat u op tijd een nieuwe batterij in huis haalt (3 V-batterij, knooppcel, CR 2032).

Ook als de batterij leeg is of als er geen batterij geplaatst is, kunt u de stofzuiger blijven gebruiken.

De batterij in Comfort-handgreep 2.0 vervangen (afb. 32 + 33)

- Draai de schroef van de afdekking met een torx-schroevendraaier los en verwijder de afdekking. (afb. 32)
- Vervang de batterij door een nieuwe. Let op de polariteit. (afb. 32 + 33)
- Plaats de afdekking terug, let op de bevestigingsvolgorde en draai de bevestigingsschroef vast. (afb. 33)
- Lever de oude batterij op het daarvoor bestemde inzamelpunt in.

De draadopnemers vervangen (afb. 34)

(niet mogelijk voor modellen met FlexTeQ/AllFloor zuigmond)

U kunt de draadopnemers op de zuigmond vervangen. Vervang de draadopnemers wanneer de pool versleten is.

- Neem de draadopnemers uit de insteekopeningen. Gebruik daarvoor bijvoorbeeld een sleufschroevendraaier.
- Vervang de draadopnemers.

Nieuwe onderdelen zijn verkrijgbaar bij de Miele vakhandelaar of rechtstreeks bij Miele.

Stofzuiger en accessoires reinigen

 Gevaar voor elektrische schok door netspanning.

Ook als een stofzuiger uitgeschakeld is, staat er netspanning op het apparaat.

Haal de stekker voor elke reiniging uit het stopcontact.

 Gevaar voor elektrische schok door netspanning.

Als er vocht in de stofzuiger komt, kunt u een elektrische schok krijgen. Dompel de stofzuiger nooit onder in water.

- Stofzuig textieloppervlakken met een stofzuiger met een aangesloten reliëfborstel op de laagste vermogensstand.
- De buitenkant van de stofzuiger en de kunststof accessoires kunt u reinigen met een normaal reinigingsmiddel voor kunststof.

Door statische lading kan stof ophopen op plastic onderdelen van de stofzuiger. Verwijder het stof met een zacht, droog schoonmaakdoekje.

 Schade als gevolg van ongeschikte reinigingsmiddelen.

Alle oppervlakken zijn krasgevoelig. Alle oppervlakken kunnen verkleuren of aangetast worden als ze met verkeerde reinigingsmiddelen in aanraking komen.

Gebruik geen schuurmiddelen en geen glas- of allesreinigers. Gebruik ook geen oliehoudende onderhoudsmiddelen.

Stofruimte reinigen

De stofruimte kunt u met een eventuele tweede stofzuiger reinigen of met een droge stofdoek, een stoffer of een plu-meau.

Reinig ook de onderkant van het deksel van de stofruimte.

Problemen oplossen

De meeste storingen en problemen die bij dagelijks gebruik kunnen optreden, kunt u zelf verhelpen. U bespaart daarmee niet alleen tijd, maar ook kosten, omdat u Miele niet hoeft in te schakelen.

Op www.miele.com/service vindt u informatie over hoe u zelf storingen kunt verhelpen.

De volgende tabellen helpen u de oorzaken van een probleem te achterhalen en het probleem te verhelpen.

 Gevaar voor elektrische schok door netspanning.

Ook als een stofzuiger uitgeschakeld is, staat er netspanning op het apparaat. Haal de stekker altijd uit het stopcontact voordat u probeert problemen te verhelpen.

Probleem	Oorzaak en oplossing
<p>De stofzuiger wordt vanzelf uitgeschakeld.</p>	<p>De stofzuiger heeft een temperatuurbegrenzer die het apparaat uitschakelt als het oververhit raakt. Deze storing kan optreden als de luchtkanalen verstopt raken, als de stofzuigerzak vol of verstopt is of als het motorfilter/uitblaasfilter erg vervuild is.</p> <ul style="list-style-type: none"> ■ Schakel in dat geval de stofzuiger uit met voetschakelaar Aan/Uit ① en trek de stekker uit het stopcontact. <p>Als u de oorzaak van de storing heeft verholpen, wacht dan 20–30 minuten totdat de stofzuiger voldoende is afgekoeld. Daarna kunt u het apparaat weer inschakelen en gebruiken.</p>

Technische gegevens

Bluetooth

Frequentieband	2,40–2,4835 GHz
Maximaal zendvermogen	< 10 mW

Wifi

Frequentieband	2,40–2,4835 GHz
Maximaal zendvermogen	< 100 mW

Stroomverbruik in stand-bystand

met geactiveerd wifi	0,95 W
met gedeactiveerde wifi	0,95 W

Auteursrechten en licenties

Voor de bediening en besturing van de stofzuiger gebruikt Miele eigen software of software van derden waarvoor geen open source licentievoorwaarde geldt. Deze software/softwarecomponenten zijn auteursrechtelijk beschermd. De auteursrechten van Miele en derden dienen in acht te worden genomen.

Bovendien bevat deze stofzuiger softwarecomponenten die onder open source licentievoorwaarden worden doorgegeven. U kunt de ontvangen open sourcecomponenten en de bijbehorende verwijzingen naar auteursrechten, kopieën van de betreffende toepasselijke licentievoorwaarden en eventueel overige informatie lokaal per IP via een webbrowser (*https://<ip adresse>/Licenses*) oproepen. De daar beschreven aansprakelijkheids- en garantieregelingen van de open-source-licentievoorwaarden gelden alleen voor de betreffende rechthebbenden.

Conformiteitsverklaring

Hiermee verklaart Miele, dat deze stofzuiger voldoet aan richtlijn 2014/53/EU.

U kunt de volledige tekst van deze EU-conformiteitsverklaring op de volgende internetadressen vinden:

- www.miele.nl Downloads
- Service, informatie opvragen, gebruiksaanwijzingen, op <https://miele.nl/gebruiksaanwijzingen> door de productnaam of het serienummer in te voeren

Service

Op www.miele.com/service vindt u informatie over hoe u zelf storingen kunt verhelpen en over Miele onderdelen.

Contact bij storingen

Voor storingen die u niet zelf kunt verhelpen, waarschuwt u uw Miele vakhandelaar of Miele.

De contactgegevens van de afdeling klantcontacten van Miele vindt u achteraan in dit document.

Garantie

De garantietermijn voor dit apparaat bedraagt 2 jaar.

Voor meer informatie zie de bijgevoegde garantievoorwaarden.

Bij te bestellen accessoires

Houd u in de eerste plaats aan de reinigings- en onderhoudsinstructies van de fabrikant van de vloer.

Storingen en beschadigingen aan de stofzuiger die veroorzaakt worden door het gebruik van accessoires zonder Miele logo op de verpakking, vallen niet onder de garantie van de stofzuiger.

Deze en andere producten zijn verkrijgbaar via de Miele webshop, bij Miele Service of bij de Miele vakhandelaar.

Sommige modellen zijn standaard al voorzien van een of meer van de volgende accessoires.

Zuigmonden / borstels

Zuigmond AllFloor (SBD AF)

Platte zuigmond om onder zeer lage meubels te zuigen. De borstel is bovendien stil, licht en kan zeer goed grof vuil opnemen.

Turboborstel TurboTeQ (STB 305-3)

Voor het verwijderen van draadjes en haren van laagpolige textiele vloerbedekkingen.

Borstel Parquet Twister met draaigewricht (SBB 300-3)

Met deze borstel (met natuurhaar) kunt u harde vloeren zuigen. Ook ideaal voor het uitzuigen van nissen.

Borstel Parquet Twister XL met draaigewricht (SBB 400-3)

Met deze borstel (met natuurhaar) kunt u grote, harde vloeren snel zuigen. Ook ideaal voor het uitzuigen van nissen.

Overige accessoires

Hand-turboborstel Turbo Mini (STB 101)

Voor het zuigen en borstelen van gestoffeerde meubels, matrassen en autostoelen.

Universele borstel (SUB 20)

Met deze borstel kunt u boeken, boekenplanken en dergelijke schoonzuigen.

Lamellen-/radiatorborstel (SHB 30)

Met de radiatorborstel kunt u radiatoren, voegen en lamellen schoonzuigen.

Matraszuigmond (SMD 10)

Voor het zuigen van matrassen en gestoffeerde meubels tot in de naden.

Kierenzuiger, 300 mm (SFD 10)

Een extra lange kierenzuiger voor het zuigen van naden, kieren, hoeken, etc.

Kierenzuiger, 560 mm (SFD 20)

Een flexibele kierenzuiger voor het zuigen van moeilijk toegankelijke plekken.

Meubelzuigmond XL (SPD 20)

Brede meubelzuigmond voor het zuigen van gestoffeerde meubels, matrassen en kussens.

Filters

Uitblaasfilter AirClean Plus 50 (SF-AP 50)

Een extra effectief filter voor extra schone lucht.

Uitblaasfilter Silence AirClean 50 (SF-SA 50)

Vermindert het geluidsniveau van de stofzuiger.

Uitblaasfilter Active AirClean 50 (SF-AA 50)

Vermindert onaangename luchtjes in huis. Ideaal voor rokers en huishoudens met huisdieren.

Uitblaasfilter HEPA AirClean 50 (SF-HA 50)

Een effectief filter tegen zeer fijne stofdeeltjes en allergenen. Ideaal voor mensen met een huisstofallergie.

Filterrooster

Het filterrooster is nodig als u in plaats van een uitblaasfilter AirClean Plus 50, Plus Silence AirClean 50, Active AirClean 50 of HEPA AirClean 50 het uitblaasfilter AirClean wilt gebruiken.

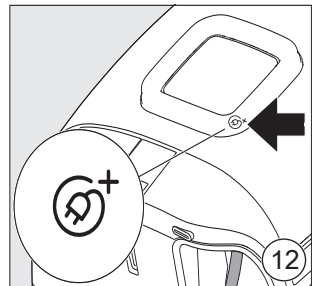
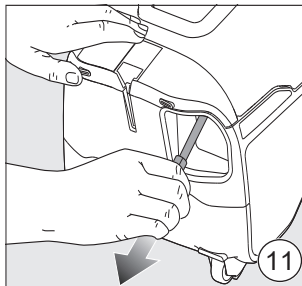
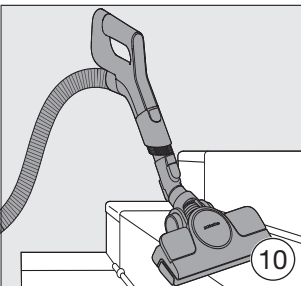
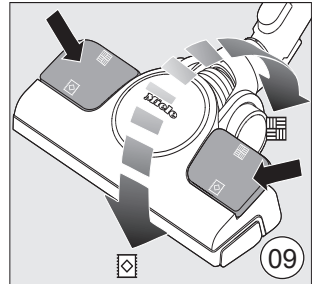
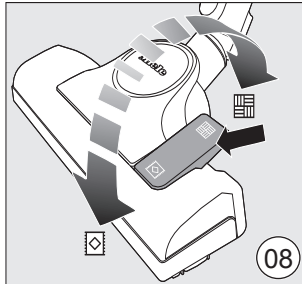
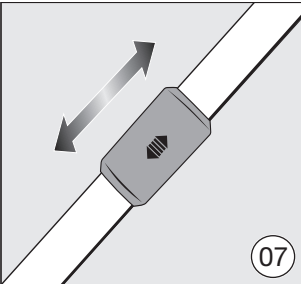
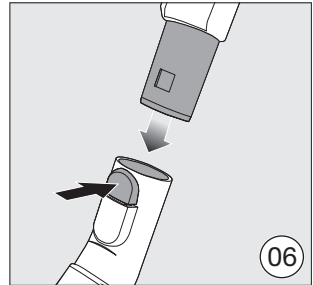
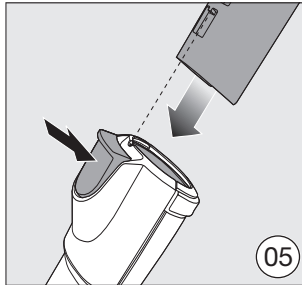
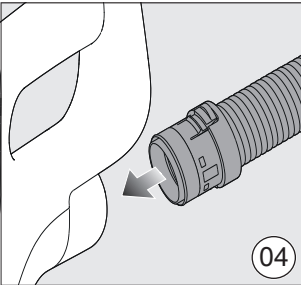
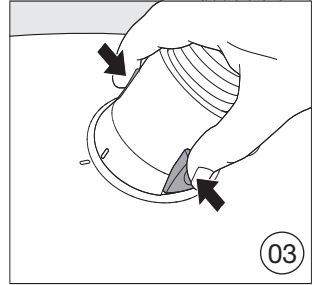
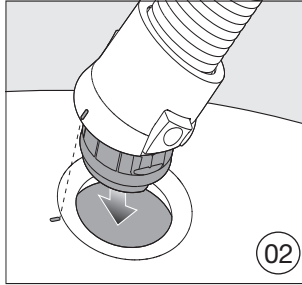
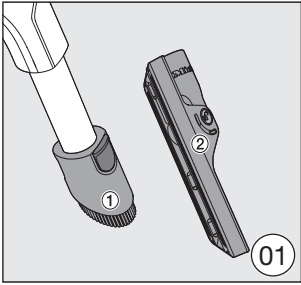

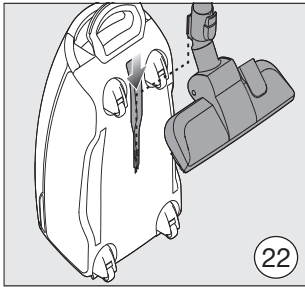
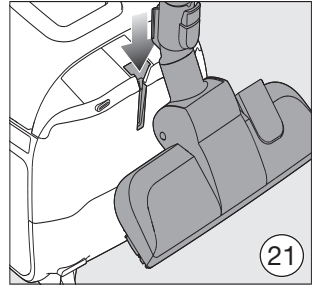
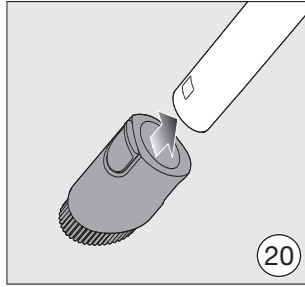
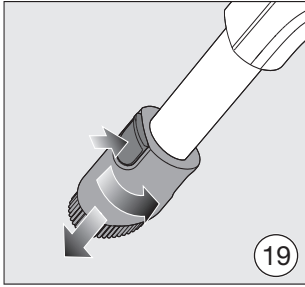
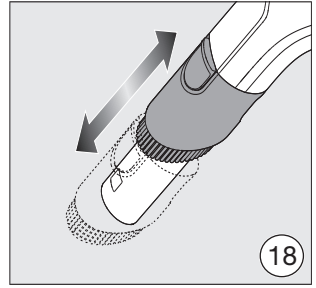
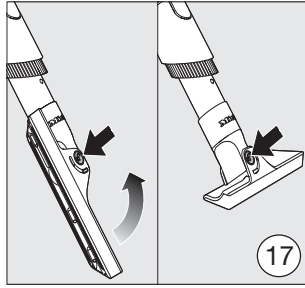
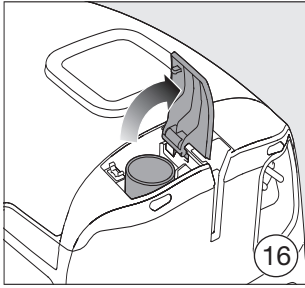
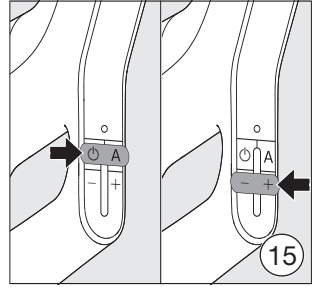
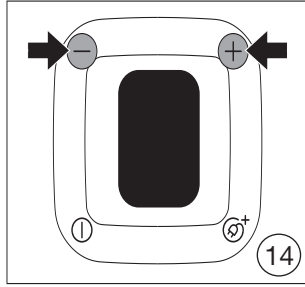
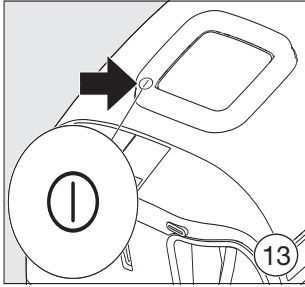

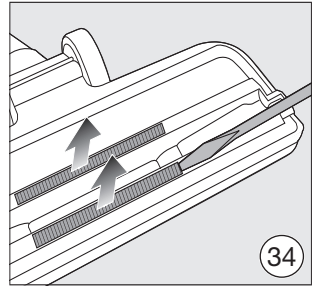
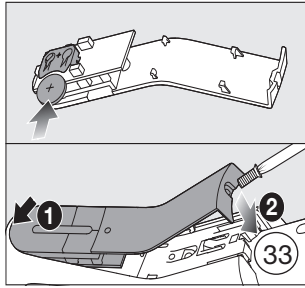
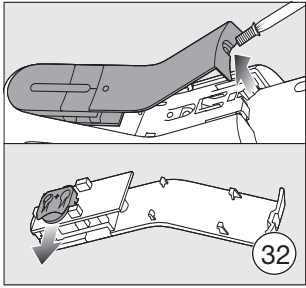
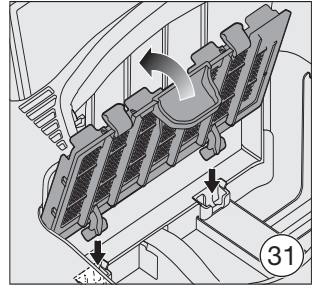
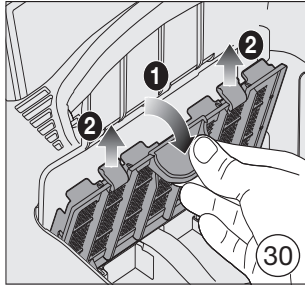
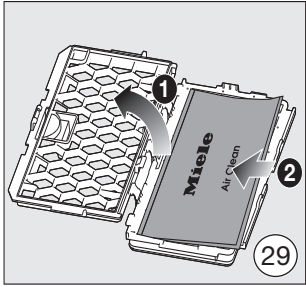
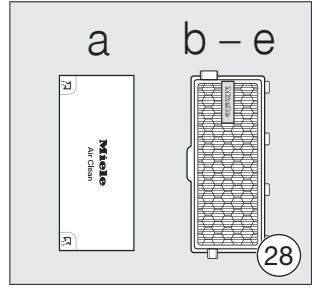
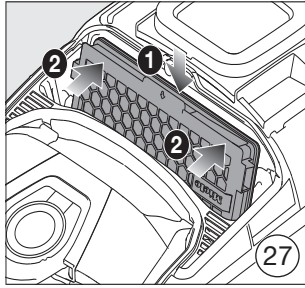
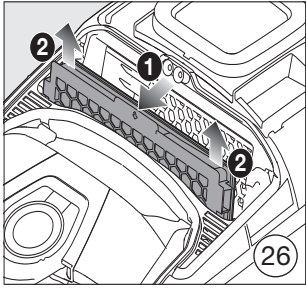
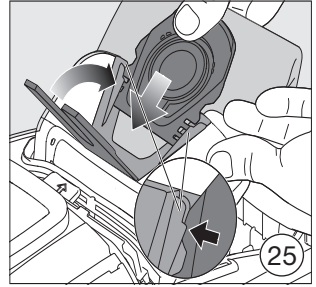
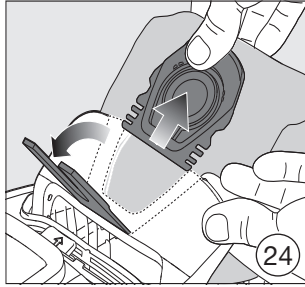
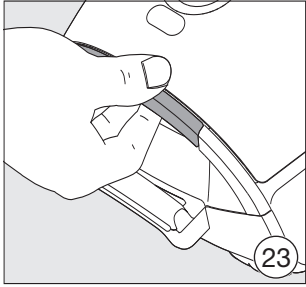

United Kingdom

Miele Co. Ltd., Fairacres, Marcham Road, Abingdon, Oxon, OX14 1TW
Tel: 0330 160 6600, Internet: www.miele.co.uk, E-mail: info@miele.co.uk

Australia

Miele Australia Pty. Ltd.
ACN 005 635 398
ABN 96 005 635 398
Level 4, 141 Camberwell Road
Hawthorn East, VIC 3123
Tel: 1300 464 353
E-mail: info@miele.com.au
Internet: www.miele.com.au

China Mainland

Miele Electrical Appliances Co., Ltd.
1-3 Floor, No. 82 Shi Men Yi Road
Jing' an District
200040 Shanghai, PRC
Tel: +86 21 6157 3500
Fax: +86 21 6157 3511
E-mail: info@miele.cn
Internet: www.miele.cn

Hong Kong, China

Miele (Hong Kong) Ltd.
41/F - 4101, Manhattan Place
23 Wang Tai Road
Kowloon Bay, Hong Kong
Tel: (852) 2610 1025
Fax: (852) 3579 1404
E-mail:
customerservices@miele.com.hk
Website: www.miele.hk

India

Miele India Pvt. Ltd.
1st Floor, Copia Corporate Suites,
Commercial Plot 9, Mathura Road,
Jasola, New Delhi - 110025
E-mail: customercare@miele.in
Website: www.miele.in

Ireland

Miele Ireland Ltd.
2024 Bianconi Avenue
Citywest Business Campus
Dublin 24
Tel: (01) 461 07 10
Fax: (01) 461 07 97
E-mail: info@miele.ie
Internet: www.miele.ie

Malaysia

Miele Sdn Bhd
Suite 12-2, Level 12
Menara Sapura Kencana
Petroleum
Solaris Dutamas No. 1
Jalan Dutamas 1
50480 Kuala Lumpur, Malaysia
Phone: +603-6209-0288
Fax: +603-6205-3768

New Zealand

Miele New Zealand Limited
IRD 98 463 631
8 College Hill
Freemans Bay, Auckland 1011
Tel: 0800 464 353
E-mail: customercare@miele.co.nz
Internet: www.miele.co.nz

Singapore

Miele Pte. Ltd.
29 Media Circle
#11-04 ALICE@Mediapolis
Singapore 138565
Tel: +65 6735 1191
Fax: +65 6735 1161
E-mail: info@miele.com.sg
Internet: www.miele.sg

South Africa

Miele (Pty) Ltd.
63 Peter Place, Bryanston 2194
P.O. Box 69434, Bryanston 2021
Tel: (011) 875 9000
Fax: (011) 875 9035
E-mail: info@miele.co.za
Internet: www.miele.co.za

Thailand

Miele Appliances Ltd.
BHIRAJ TOWER at EmQuartier
43rd Floor Unit 4301-4303
689 Sukhumvit Road
North Klongton Sub-District
Vadhana District
Bangkok 10110, Thailand

United Arab Emirates

Miele Appliances Ltd.
Showroom 1, Eiffel 1 Building
Sheikh Zayed Road, Umm Al Sheif
P.O. Box 114782 - Dubai
Tel. +971 4 3044 999
Fax. +971 4 3418 852
800-MIELE (64353)
E-mail: info@miele.ae
Website: www.miele.ae

Manufacturer: Miele & Cie. KG, Carl-Miele-Straße 29, 33332 Gütersloh, Germany

Deutschland:

Miele & Cie. KG Miele Vertriebsgesellschaft
Carl-Miele-Straße 29 Deutschland KG
33332 Gütersloh Carl-Miele-Straße 29
33332 Gütersloh

Telefon: 0800 22 44 666 (kostenfrei)*

* unsere Erreichbarkeitszeiten entnehmen

Sie bitte unserer Homepage

E-Mail: info@miele.de

Internet: www.miele.de

Österreich:

Miele Gesellschaft m.b.H.
Mielestr. 1

5071 Wals bei Salzburg

Telefon: 050 800 800 (Festnetz zum Ortstarif;

Mobilfunkgebühren abweichend)

Mo-Fr 8-17 Uhr

Telefax: 050 800 81219

E-Mail: info@miele.at

Internet: www.miele.at

België / Belgique:

nv Miele België / S.A. Miele Belgique

Z.5 Mollem 480 – 1730 Mollem (Asse)

Herstellingen aan huis en andere inlichtingen /

Réparations à domicile et autres renseignements :

02/451.16.16 (Ma.-Vr. 8u-17u / Lu.-Ven. 8h-17h)

E-mail: contact@miele-support.be

Internet: www.miele.be

France :**Siège social**

9 av. Albert Einstein - Z.I. du Coudray

93151 - Le Blanc-Mesnil CEDEX

R.C.S. Bobigny B 708 203 088

Conseils, SAV, accessoires et pièces détachées

Tél. : 09 74 50 1000 (Appel non surtaxé)

E-mail : contact@miele-support.fr

Site Internet : www.miele.fr

Italia:

Miele Italia S.r.l.
Strada di Circonvallazione, 27
39057 S. Michele-Appiano (BZ)
E-mail: contact@miele-support.it
www.miele.it

Luxembourg:

Miele S.à r.l.
20, rue Christophe Plantin
Boîte Postale 1011
L-1010 Luxembourg/Gasperich
Téléphone: +352 497 11 30
(Lu.-Jeu. 8h30-17h // Vend. 8h30-16h)
E-mail: infolux@miele.lu
Internet: www.miele.lu

Nederland:

Miele Nederland B.V.
Postbus 166
4130 ED Vianen
Telefoon: (03 47) 37 88 88
Internet: www.miele.nl

Schweiz:

Miele AG
Limmatstrasse 4, 8957 Spreitenbach
Miele SA
Sous-Riette 23, 1023 Crissier
Telefon: 0848 848 048
www.miele.ch/contact
www.miele.ch