



Scan de QR code  
om de handleiding te zien.



HANDLEIDING

# WAS-/ DROOGCOMBINATIE

---



Lees deze instructies aandachtig door voordat u begint met de installatie. Dit zal de installatie vereenvoudigen en ervoor zorgen dat het product goed en veilig is geïnstalleerd. Bewaar deze instructies in de buurt van het product na installatie voor toekomstig gebruik.

**NEDERLANDS**

HPWD\*\*\*(\*)A



MFL05825510  
Rev.01\_012826

[www.lg.com](http://www.lg.com)

Copyright © 2025-2026 LG Electronics. Alle rechten voorbehouden

# INHOUDSOPGAVE

Deze handleiding kan afbeeldingen of inhoud bevatten die verschillen van het aangeschafte model.

Deze handleiding is onderhevig aan herziening door de fabrikant.

## VEILIGHEIDSVORSCHRIFTEN

LEES ALLE INSTRUCTIES VOOR HET GEBRUIK .....	4
WAARSCHUWING .....	4

## ZORG VOOR HET MILIEU

Tips voor het milieu en efficiëntie.....	11
--	----

## INSTALLATIE

Onderdelen en specificaties .....	14
Vereisten voor de installatieplaats.....	17
Het apparaat uitpakken .....	18
Waterpas zetten van het apparaat .....	19
Aansluiten watertoevoerslang .....	21
De afvoerslang installeren.....	22

## GEBRUIK

Gebruiksoverzicht .....	24
Bedieningspaneel .....	26
De lading wasgoed voorbereiden.....	28
Wasmiddelen en wasverzachters toevoegen.....	29
Programmatabel .....	33
Droogprogramma.....	44
Bijkomende opties en functies.....	46

## SMART FUNCTIES

LG ThinQ applicatie.....	50
Smart Diagnosis .....	53

## ONDERHOUD

Reinigen na elke wasbeurt.....	54
Het apparaat periodiek reinigen.....	54

## PROBLEEMOPLOSSING

Voor u service belt .....59

## VEILIGHEIDSVOORSCHRIFTEN

### LEES ALLE INSTRUCTIES VOOR HET GEBRUIK

De volgende veiligheidsvoorschriften zijn bedoeld om onvoorziene risico's of schade door onveilig of verkeerd gebruik van het product te voorkomen.

De richtlijnen zijn onderverdeeld in 'WAARSCHUWING' en 'LET OP' zoals hieronder beschreven.

### Veiligheidsberichten



Dit symbool wordt weergegeven om zaken en handelingen aan te geven die risico's kunnen veroorzaken. Lees het gedeelte met dit symbool zorgvuldig door en volg de instructies om risico's te vermijden.



#### **WAARSCHUWING**

Dit geeft aan dat het niet opvolgen van de instructies ernstig letsel of de dood tot gevolg kan hebben.



#### **LET OP**

Dit geeft aan dat het niet opvolgen van de instructies letsel of schade aan het product tot gevolg kan hebben.

## WAARSCHUWING

---



### **WAARSCHUWING**

Volg om het risico op explosie, vuur, overlijden, elektrische schok, letsel of verbranding van personen tijdens het gebruik van dit product te verminderen, de basisvoorzorgsmaatregelen, met inbegrip van het volgende, op:

---

## Technische veiligheid



### **WAARSCHUWING - Om brand te voorkomen** **Risico van brand en brandbaar materiaal**

- Houd de ventilatieopeningen in de behuizing van het apparaat of in de ingebouwde structuur vrij van obstructies. Zo niet kan dit brand veroorzaken.
- Dit apparaat bevat R290, een koelmiddel dat milieuvriendelijk is, maar ook brandbaar. U mag het koelingscircuit niet beschadigen en u moet open vlammen en ontstekingsbronnen uit de buurt van het apparaat houden.
- Dit apparaat kan worden gebruikt door kinderen van 8 jaar en ouder en personen met verminderde lichamelijke, zintuiglijke of verstandelijke vermogens of gebrek aan ervaring en kennis, als ze onder toezicht staan of worden geïnstrueerd over het veilig gebruik van het apparaat en bijbehorende gevaren begrijpen. Kinderen mogen niet met het apparaat spelen. Reiniging en onderhoud door de gebruiker mogen niet worden uitgevoerd door kinderen zonder toezicht.
- Houd kinderen van 3 jaar of jonger uit de buurt, tenzij ze onder continu toezicht staan.
- Indien het elektriciteitskoord beschadigd is, moet het worden vervangen door de fabrikant, zijn serviceagent of soortgelijke gekwalificeerde personen om gevaar te voorkomen.
- Ventilatieopeningen mogen niet door een tapijt worden gehinderd.
- Dit apparaat is alleen bedoeld voor huishoudelijk gebruik.
- Gebruik een nieuwe slang of slangenset die bij het apparaat wordt geleverd. Hergebruik van oude slangen kan leiden tot een waterlek en kan schade aan eigendommen veroorzaken.
- De waterdruk moet tussen 50 kPa en 800 kPa liggen.

## Maximale capaciteit

De maximale capaciteit in sommige cycli voor droge kleding is **Wassen (11 kg)/Drogen (6 kg)**.

De aanbevolen maximale capaciteit voor elk wasprogramma kan verschillen. Voor een goed wasresultaat verwijzen wij u naar de **Programmatabel** in het hoofdstuk **WERKING** voor meer informatie.

## Technische veiligheid voor het gebruik van de droger

- Droog geen ongewassen kledingstukken in het apparaat.
- Items die zijn bevuild met stoffen als bakolie, plantaardige olie, aceton, alcohol, petroleum, kerosine, vlekkenverwijderaars, terpentijn, wassen en wasverwijderaars moeten in heet water worden gewassen met een extra hoeveelheid wasmiddel, voordat ze worden gedroogd in het apparaat.
- Stop het apparaat nooit voor het einde van de droogcyclus, tenzij alle items snel worden verwijderd en uitgehangen, zodat de hitte wordt verdreven.
- Items zoals schuimrubber (latex-schuim), douchemutsen, waterdichte kleding, artikelen met rubber bekleding en kleding of kussens met vulling van schuimrubber mogen niet in het apparaat worden gedroogd.
- Wasverzachters of vergelijkbare producten moeten worden gebruikt zoals gespecificeerd in de instructies voor de wasverzachter.
- Verwijder alle voorwerpen uit de zakken, zoals aanstekers en lucifers.
- Het apparaat mag niet worden gebruikt als industriële chemicaliën zijn gebruikt voor het reinigen.

## Installatie

- Dit apparaat mag alleen worden vervoerd door twee of meer mensen die het apparaat veilig vasthouden.
- Installeer het apparaat niet op een vochtige en stoffige plek. Installeer of bewaar het apparaat niet buiten of in een gebied dat is onderworpen aan weersomstandigheden, zoals direct zonlicht, wind of regen of temperaturen onder het vriespunt.

- Zorg ervoor dat de stekker volledig in het stopcontact is geduwd.
- Sluit het apparaat niet aan op meerdere stopcontacten, powerboards of een verlengsnoer.
- Pas de stekker die wordt meegeleverd met het apparaat niet aan. Indien het niet in het stopcontact past, laat dan een correct stopcontact installeren door een gekwalificeerde elektricien.
- Dit apparaat is uitgerust met een voedingskabel met aardgeleiding (aardingspen) en een geaarde stekker. De stekker moet in een passend stopcontact worden gestoken dat correct is geïnstalleerd en geaard volgens alle lokale wetten en verordeningen.
- Onjuiste aansluiting van de aardegeleiding kan een risico op elektrische schok betekenen. Neem contact op met een elektricien of onderhoudsmonteur als u twijfelt of het apparaat goed is geaard.

## Gebruik

- Probeer nooit het apparaat te bedienen als het beschadigd is, niet goed functioneert, gedeeltelijk gedemonteerd is, of ontbrekende of defecte onderdelen heeft, zoals een beschadigd snoer of stekker.
- Gebruik geen scherpe voorwerpen op het bedieningspaneel om het apparaat te bedienen.
- Probeer geen panelen te verwijderen of het apparaat te demonteren.
- Herstel of vervang geen onderdeel van het apparaat. Alle herstellingen en onderhoud moeten uitgevoerd worden door erkend onderhoudspersoneel, tenzij specifiek aanbevolen in deze Gebruikershandleiding. Gebruik enkel erkende fabrieksonderdelen.
- Duw de deur niet te ver naar beneden wanneer de deur van het apparaat open is.
- Zet geen dieren, zoals huisdieren, in het apparaat.
- Was geen artikelen waarvan de fabrikant op het zorglabel heeft aangegeven dat ze niet kunnen worden gewassen.
- Hou de ruimte onder en rond het apparaat vrij van ontvlambare materialen, zoals pluizen, papier, doeken, chemicaliën enz.

- Laat de deur van het apparaat niet open staan. Kinderen kunnen aan de deur gaan hangen of in het apparaat kruipen, waardoor schade kan ontstaan of ze letsels kunnen oplopen.
- Plaats geen, was geen of droog geen artikelen die gereinigd, gewassen, ondergedompeld of bevlekt werden met ontvlambare of explosieve stoffen (zoals was, wasverwijderaars, olie, verf, benzine, ontvetters, oplosmiddelen, kerosine, petroleum, vlekverwijderaars, terpentijn, vegetarische olie, kookolie, aceton, alcohol, enz.) in het apparaat. Onjuist gebruik kan brand of explosie veroorzaken.
- Gebruik of bewaar geen ontvlambare of brandbare stoffen (ether, benzeen, alcohol, chemicaliën, LPG, brandbare spray, benzine, verdunner, petroleum, insecticide, luchtverfrisser, cosmetica, enz.) in de buurt van het apparaat.
- Steek uw hand niet in het apparaat terwijl het in werking is. Wacht tot de trommel volledig tot stilstand is gekomen.
- Raak de deur niet aan tijdens een programma met een hoge temperatuur.
- In geval van een waterlek uit het apparaat, ontkoppelt u de stekker en neemt u contact op met het LG Electronics klanteninformatiecentrum.
- Schakel waterkranen uit om de druk op slangen en kleppen te verlichten en lekkage te minimaliseren als er een breuk of scheur optreedt. Controleer de toestand van de vulslangen; deze moeten na 5 jaar worden vervangen.
- Als er sprake is van een gaslekkage (isobutaan, propaan, aardgas enz.) binnen het huis, raak dan het apparaat of de stekker niet aan en ventileer de ruimte onmiddellijk.
- Wanneer de afvoer- en aanvoerslang zijn bevroren in de winter, gebruik deze dan alleen nadat ze zijn ontdooid.
- Houd alle wasmiddelen, wasverzachters en bleekmiddelen uit de buurt van kinderen.
- Raak de stekker of apparaatknoppen niet aan met natte handen.
- Buig de voedingskabel niet overmatig en plaats er geen zware voorwerpen op.

- Vermijd het aanraken van water dat tijdens het wassen uit het apparaat wordt afgevoerd.
- Zorg ervoor dat de afvoer goed werkt. Als het water niet goed wordt afgetapt, kan uw vloer onder water lopen.
- Wanneer de luchttemperatuur hoog is en de watertemperatuur laag is, kan condensatie optreden en zo de vloer nat maken.
- Veeg vuil of stof af op de contacten van de stekker.

## Onderhoud

- Haal de stekker uit het stopcontact alvorens het apparaat te reinigen. U schakelt de machine niet uit door deze in te stellen op de UIT- of stand-bystand.
- Steek de stekker stevig in het stopcontact na het volledig verwijderen van al het vocht en stof.
- Spuit geen water op de binnenkant of buitenkant van het apparaat om het schoon te maken.
- Haal de stekker nooit uit het apparaat door aan de voedingskabel te trekken. Grijp altijd de stekker stevig vast en trek hem recht uit het stopcontact.
- Alleen gekwalificeerd personeel van het LG Electronics servicecentrum mag het apparaat demonteren, repareren of wijzigen. Neem contact op met een LG Electronics klanteninformatiecentrum als u het apparaat verplaatst en op een andere locatie installeert.

## Verwijdering

- Trek de stekker uit het stopcontact, alvorens u een oud toestel weggooit. Snijd de kabel direct achter het toestel door om misbruik te voorkomen.
- Gooi alle verpakkingsmaterialen (zoals vinyl en piepschuim) weg uit de buurt van kinderen. De verpakkingsmaterialen kunnen verstikking veroorzaken.

- Knip het netsnoer af en verwijder de deur voordat u dit apparaat weggooit om te voorkomen dat kinderen of kleine dieren erin vast komen te zitten.

# ZORG VOOR HET MILIEU

## Tips voor het milieu en efficiëntie

### Energie- en waterverbruik

- Het waterverbruik en het energiegebruik kunnen veranderen door het belastinggewicht. Om uw apparaat optimaal te benutten, dient u de maximale hoeveelheid droge kleding voor het specifieke programma te laden.
- De evenwichtige lading van wasgoed tot de door de fabrikant voor de respectievelijke programma's aangegeven capaciteit, zal energie- en waterbesparingen opleveren.
- De meest efficiënte programma's in termen van energieverbruik zijn over het algemeen die bij lagere temperaturen en een langere duur presteren.
- Het geluid en het resterend vochtgehalte worden beïnvloed door de centrifugesnelheid: hoe hoger de centrifugesnelheid in de centrifugefase, hoe hoger het geluid en hoe minder het resterend vochtgehalte.
- Om kleinere hoeveelheden kleding te kunnen wassen, zal het automatische ladingsherkenningssysteem helpen om de hoeveelheid water en energieverbruik te verminderen.
- Gebruik het Snelheidsprogramma voor kleine, licht vervuilde ladingen om energie en water te besparen.
- De wasmiddelen voor een wasbeurt met koud water kunnen bij lagere temperaturen (ongeveer 20 °C) net zo effectief zijn. Met behulp van 20 °C instellingen wordt er minder energie verbruikt dan bij temperaturen van 30 °C of hoger.

### Wasmiddel

- Wasmiddel moet worden gekozen volgens type, kleur en vervuiling van de stof en de wastemperatuur. Bovendien moet het gebruikt worden volgens de instructies van de wasmiddelfabrikant. Gebruik alleen wasmiddel dat geschikt is voor trommel (voorkant inladen) type wasmachines.

- Gebruik minder wasmiddel voor kleinere ladingen.

### **Selecteren bijkomende opties en functies**

- Selecteer de watertemperatuur die geschikt is voor het type wasgoed dat u wast. Volg de zorglabels van het kledingstuk voor de beste resultaten.
- De optie Pre Wash (Voorwas) wordt aanbevolen voor het wassen van een lading met veel vuil.

### **Afvalverwijdering van verpakkingsmateriaal**

- De verpakkingsmaterialen zijn bedoeld om het apparaat te beschermen tegen beschadiging tijdens het transport.
- Voer het verpakkingsafval na de installatie van het apparaat af volgens de recyclingsymbolen voor de verschillende materiaalsoorten. Doe het verpakkingsafval in geschikte containers voor recycling.

### **Dit apparaat bevat koelmiddelgassen**

R290 (GWP: 3): 0,1 kg hermetisch afgesloten.

## Verwijdering van uw oude apparaat



- Dit symbool van de doorgekruiste vuilnisbak geeft aan dat afgedankte elektrische en elektronische producten (WEEE) afzonderlijk van het huishoudelijke afval moeten worden verwijderd.
- Oude elektrische producten kunnen gevaarlijke stoffen bevatten, dus een juiste verwijdering van uw oude apparaat helpt bij het voorkomen van mogelijke negatieve gevolgen voor het milieu en de volksgezondheid. Uw oude apparaat kan herbruikbare onderdelen bevatten die kunnen worden gebruikt voor het repareren van andere producten, en andere waardevolle materialen die kunnen worden gerecycled voor het behoud van beperkte grondstoffen.
- U kunt uw apparaat meenemen naar de winkel waar u het product heeft gekocht, of u kunt contact opnemen met uw plaatselijke afvalverwerking instantie voor de gegevens van uw dichtstbijzijnde geautoriseerde WEEE-verzamelpunt. Voor de meest recente informatie voor uw land verwijzen wij u naar [www.lg.com/global/recycling](http://www.lg.com/global/recycling)

# INSTALLATIE

## Onderdelen en specificaties

### OPMERKING

- Uiterlijk en functies kunnen zonder voorafgaande kennisgeving veranderen om de kwaliteit van het apparaat te verhogen.

### Voorraanzicht

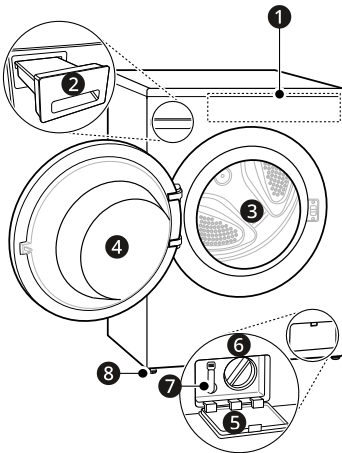

- ❶ Bedieningspaneel
- ❷ Wasmiddellade
- ❸ Trommel
- ❹ Deur
- ❺ Afdekkap
- ❻ Afvoerpomp filter
- ❼ Aftapplug
- ❽ Stelvoeten

### Achteraanzicht

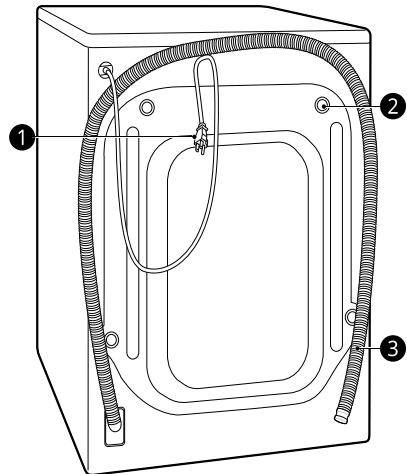

- ❶ Stekker
- ❷ Transportbouten
- ❸ Afvoerslang

## Specificaties

Model	HPWD***(*)A
Stroomvoorziening	220-240 V~, 50 Hz
Gewicht van het product	87 kg

### Afmetingen(mm)

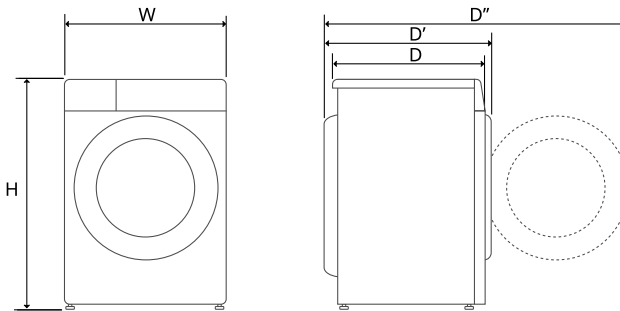

W	600	D	565	D''	1100
H	850	D'	620		

Accessoires

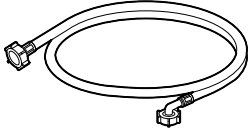
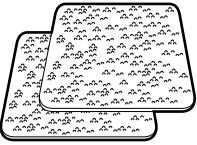
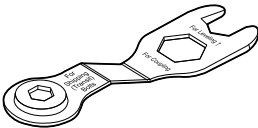
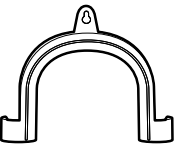
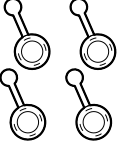
 <p>Koude toevoerslang</p>	 <p>Antislipplaten</p>
 <p>Moersleutel</p>	 <p>Bocht om de afvoerslang vast te zetten</p>
 <p>doppen voor het bedekken van transportboutgaten</p>	

Informatie over LED-verlichting

Dit product bevat een lichtbron met een energie-efficiëntieklasse van G.

- In elk van de volgende situaties gaat de LED-verlichting automatisch aan en uit:
  - wanneer je de deur opent en sluit,
  - wanneer u op de **Vermogen** en de **Start/Pauze** knop drukt.
- De LED-verlichting is niet dimbaar.
- De LED-verlichting bevat geen kwik.
- Ga naar [www.lg.com/global/recycling](http://www.lg.com/global/recycling).

Als de LED-verlichting niet werkt

Sluit en heropen de deur, of druk op de **Vermogen** knop. Neem contact op met de klantenservice van LG Electronics als de LED-verlichting niet aan gaat. Probeer de LED-verlichting niet uit te schakelen.

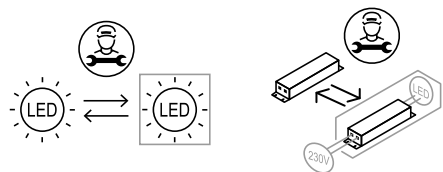

OPMERKING

- Deze functie varieert naargelang het model dat u gekocht hebt.

## Vereisten voor de installatieplaats

Voor u het apparaat installeert, moet u de volgende informatie raadplegen om zeker te zijn dat het apparaat op een correcte locatie wordt geïnstalleerd.

### Installatieplaats

- Dit apparaat moet op een vaste vloer worden geïnstalleerd om trillingen tijdens de spincyclus tot een minimum te beperken. Een betonnen vloer is het beste en is veel minder gevoelig voor trillingen tijdens de spincyclus dan houten vloerplanken of een tapijt oppervlak.
- Als het onvermijdelijk is om de wasmachine naast een gasfornuis of elektrisch fornuis te plaatsen, dient isolatie bedekt met aluminiumfolie (850 x 600 mm) aan de kant van het fornuis of de kachel te worden ingevoegd tussen de twee apparaten.
- Zorg ervoor dat wanneer de wasmachine is geïnstalleerd, hij gemakkelijk toegankelijk is voor een technicus in het geval van een storing.
- Stel bij het installeren van het apparaat alle vier de voeten af met behulp van de meegeleverde transportboutsleutel om ervoor te zorgen dat het apparaat stabiel is.
- Zorg ervoor dat er voldoende ruimte is voor een volledige opening van de deur van het apparaat.
- Om voldoende ruimte te bieden voor water invoerslangen, afvoerslang en luchtstroom, moet er minimaal 20 mm aan de zijkanten en 100 mm achter het apparaat kunnen worden vrijgemaakt. Zorg ervoor dat u rekening houdt met muur, deur, of vloer schimmelvorming die de vereiste vrije ruimte kunnen verhogen.

Index	Speling (mm)
A	100
B	5
C	20

### ⚠ WAARSCHUWING

- Dit apparaat mag enkel gebruikt worden voor huishoudelijk gebruik en mag niet gebruikt worden in mobiele toepassingen.

### Houten vloeren (zwevende vloeren)

Gebruik bij het installeren van het apparaat op houten vloeren rubberen doppen om overmatige trillingen en onbalans te verminderen. Houten of hangvloeren kunnen bijdragen aan overmatige trillingen en onbalans, fouten en storingen.

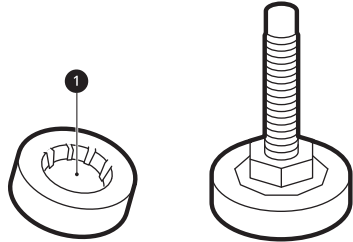

- Om trillingen te voorkomen raden wij u aan rubberen doppen ❶ van ten minste 15 mm dik aan elke voet van het apparaat te plaatsen, die met schroeven aan ten minste twee vloerbalken zijn vastgemaakt.
- Indien mogelijk installeert u de wasmachine in één van de hoeken van de kamer, waar de vloer stabiel is.
- Monteer de rubberen doppen om de trillingen te verminderen.

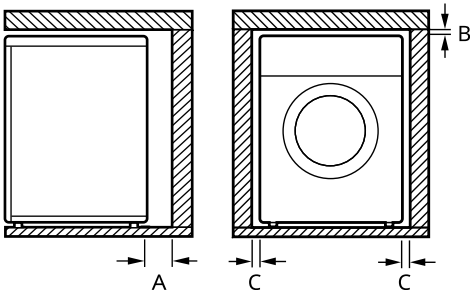

### ⚠ LET OP

- Indien het apparaat is geïnstalleerd op een onstabiele vloer (bv. houten vloer), dekt de garantie geen schade en kosten die zijn ontstaan als gevolg van de installatie op de onstabiele vloer.

### OPMERKING

- U kunt rubberen doppen (onderdeel nr. **4620ER4002B**) kopen bij het LG servicecentrum.

## Ventilatie

- Zorg ervoor dat de luchtcirculatie rond de wasmachine niet wordt belemmerd door tapijten, vloerkleden, enz.

## Omgevingstemperatuur

- Installeer het apparaat op plaatsen waar het kan vriezen. Onder druk kunnen bevroren slangen barsten. Bij temperaturen onder het vriespunt kan de betrouwbaarheid van de elektronische regelenheid in gevaar komen.
- Indien de machine wordt bezorgd in de winter en het vriest, laat u de wasmachine enkele uren staan bij kamertemperatuur voordat u deze in gebruik neemt.

## Elektrische aansluiting

- Gebruik geen verlengsnoer of dubbele adapter.
- Koppel de machine altijd los van het stopcontact en schakel de watertoevoer uit.
- Sluit de wasmachine aan op een geaard stopcontact in overeenstemming met de huidige bedravingsvoorschriften.
- De wasmachine moet zodanig worden geplaatst dat de stekker gemakkelijk toegankelijk is.
- Het stopcontact moet zich binnen 1 meter van elke kant van het apparaat bevinden.

### ⚠ WAARSCHUWING

- Reparaties aan het apparaat mogen alleen door gekwalificeerd personeel worden uitgevoerd. Reparaties die door niet-deskundige personen zijn uitgevoerd, kunnen tot ernstige schade of letsel leiden. Neem contact op met uw lokale erkende LG reparateur.
- De stekker moet in een passend stopcontact worden gestoken dat is geïnstalleerd en geaard volgens alle lokale wetten en verordeningen.

## Het apparaat uitpakken

### Het apparaat optillen van de schuimbasis

Na het verwijderen van de verpakking en het verzendmateriaal, tilt u het apparaat uit de schuimbasis.

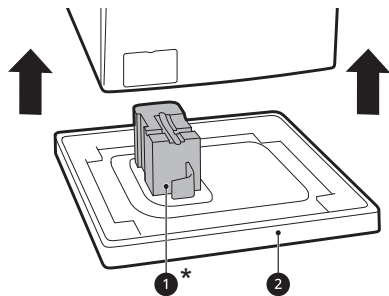

- Zorg ervoor dat de tub ondersteuning **1\*** van de basis afkomt en niet vastzit aan de onderkant van het apparaat.
- Mocht het nodig zijn dat u de wasmachine op zijn zijkant moet leggen om de kartonnen doos **2** te verwijderen, zorg dan altijd dat de zijkant van de wasmachine beschermd is en leg deze zachtjes neer. Leg de wasmachine NIET op de voor- of achterkant.

\* Deze functie kan variëren naargelang het model dat u gekocht hebt.

## Verwijderen van de transportbout constructies

Om het toestel te beschermen tegen hevige trillingen en breken, moeten de transportbouten en beugels worden verwijderd.

- 1 Start met de twee transportbouten onderaan
  - 1 gebruik een sleutel (inbegrepen) om alle transportbouten volledig los te draaien door ze linksom te draaien.

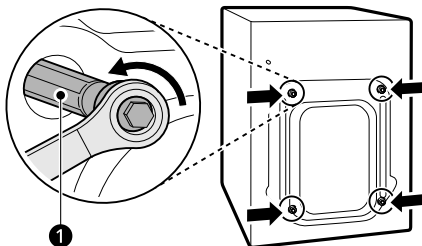

- 2 Verwijder de bouten door ze licht te bewegen terwijl u ze verwijdert.

- 3 Installeer de afdekkingen voor de gaten.
  - Lokaliseer de afdekkingen voor de gaten 2 toegevoegd aan het accessoirespakket of vastgemaakt aan de achterzijde.

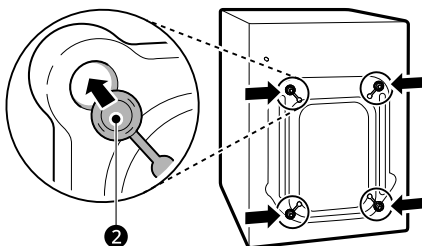

### OPMERKING

- Bewaar de transportbouten en beugels voor toekomstig gebruik.
- Vervoer dit apparaat ter voorkoming van breuk zoals hieronder:
  - De transportbouten zijn opnieuw geïnstalleerd.

- De voedingskabel is aan de achterkant van het apparaat bevestigd.

## Waterpas zetten van het apparaat

### De nivellering controleren

Door de randen van de bovenplaat diagonaal naar te drukken mag het apparaat niet op en neer bewegen (controleer beide richtingen).

- Indien het apparaat roteert bij het diagonaal duwen van de bovenste plaat van het apparaat, moeten de voeten opnieuw worden ingesteld.
- Controleer of het apparaat na de installatie perfect vlak is.

### OPMERKING

- Houten of hangvloeren kunnen tot overmatige trillingen en onbalans bijdragen. Het kan nodig zijn om de houten vloer te versterken of vast te zetten om overmatig lawaai en trillingen te stoppen of te verminderen.
- Probeer nooit een ongelijke vloer waterpas te maken door stukken hout, karton of soortgelijke materialen onder het apparaat te leggen.

## Het aanpassen en waterpas zetten van de voeten

Wanneer u het apparaat installeert, moet het apparaat worden uitgelijnd en perfect waterpas staan. Als het apparaat niet correct uitgelijnd is en waterpas staat, kan het schade oplopen of werkt het apparaat mogelijk niet correct.

- 1 Stel de instelbare voeten bij naar wens als de vloer ongelijk is.
  - Voeg geen stukjes hout, enz. onder de voeten.

- Zorg ervoor dat alle vier voeten stabiel staan en op de vloer rusten.

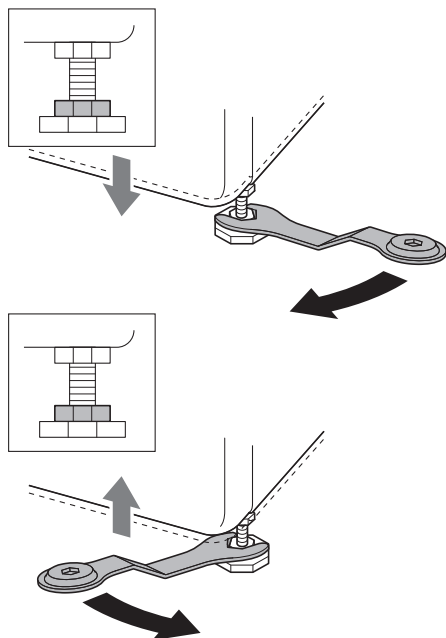

### OPMERKING

- Installeer de wasmachine niet op een plint, standaard of verhoogd oppervlak, tenzij het door LG Electronics wordt vervaardigd voor gebruik met dit model.

- 2 Controleer of het apparaat perfect waterpas staat met een waterpas ①.

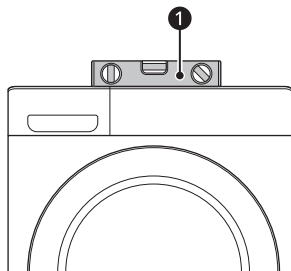

- 3 Bevestig de stelvoeten met de borgmoeren ② door ze linksom te draaien tegen de onderzijde van het apparaat.

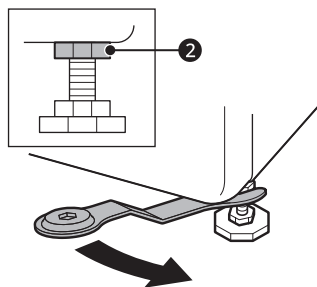

- 4 Controleer of alle moeren onderaan op het apparaat stevig zijn aangebracht.

### OPMERKING

- Een goede plaatsing en nivellering van het apparaat zorgt voor een lange, regelmatige en betrouwbare werking.
- Het apparaat moet 100% horizontaal en stevig vast in positie staan op een harde vlakke vloer.
- Het mag niet 'schommelen' op de hoeken wanneer het is geladen.
- Laat de voeten van het apparaat niet nat worden. Als dit gebeurt, kan dit trillingen of lawaai veroorzaken.

## Antislipkussentjes gebruiken

Deze functie kan variëren naargelang het model dat u gekocht hebt.

Als u de wasmachine op een gladde ondergrond installeert, kan hij zich verplaatsen als gevolg van overmatige trillingen. Onjuiste nivellering kan storingen veroorzaken door lawaai en trillingen. Als dit gebeurt, installeert u de antislipkussentjes onder de stelvoeten en past u het niveau aan.

- 1 Reinig de vloer om de antislipkussentjes vast te maken.
  - Gebruik een droge doek om vreemde voorwerpen en vocht te verwijderen en schoon te maken. Wanneer er vocht

achterblijft, kunnen de antislipkussentjes wegglijden.

**2** Stel de wasmachine waterpas nadat u deze in de installatieomgeving hebt geplaatst.

**3** Plaats de plakzijde ❶ van de antislipplaat op de vloer.

- De meest doeltreffende methode is de antislipplaten te monteren onder de voorste platen. Als het moeilijk is de platen onder de voorste voeten van het apparaat te plaatsen, kunt u ze bevestigen onder de voeten achteraan.

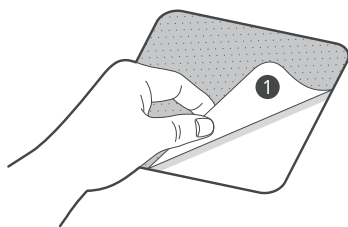

**4** Plaats het apparaat op de antislipplaten.

- Bevestig de plakzijde ❶ van de antislipplaten niet op de voeten van het apparaat.

### OPMERKING

- Bijkomende antislipplaten zijn beschikbaar in het LG Electronics servicecentrum.

## Aansluiten watertoevoerslang

### Opmerking bij de aansluiting

- De waterdruk moet tussen **50 kPa** en **800 kPa** (0,5–8,0 kgf/cm<sup>2</sup>) liggen. Als de waterdruk hoger is dan **800 kPa** moet een decompressiemechanisme worden geïnstalleerd.

- Controleer regelmatig de toestand van de watertoevoerslang en vervang de watertoevoerslang indien nodig.

### OPMERKING

- Draai de watertoevoerslang niet te vast aan en gebruik geen mechanische voorzieningen om de inlaatkleppen aan te sluiten.
- Geen verdere terugloopbescherming vereist voor verbinding met de waterinlaat.

## Controleren van het rubberen zegel

Twee rubberen zegels ❶ worden geleverd met de watertoevoerslang. Ze worden gebruikt om waterlekken te voorkomen. Verbinding met kranen is voldoende strak.

- Gebruik geen mechanische voorzieningen zoals multi-grepen om de watertoevoerslang aan te sluiten. Zorg ervoor dat het gebogen uiteinde van de watertoevoerslang op het apparaat is aangesloten.

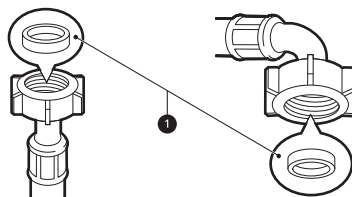

## De slang aansluiten op waterkraan

### De schroefdraadslang aansluiten op de kraan met schroefdraad

Schroef de toevoerslang aan de kraan. Draai het met de hand alleen vast met behulp van een zachte

doek. Draai de toevoerslang niet te vast aan met een mechanisch apparaat.

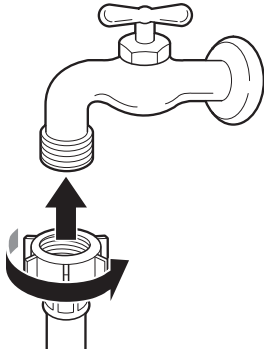

### OPMERKING

- Na het aansluiten van de watertoevoerslang aan de waterkraan, draait u de waterkraan open om vreemde voorwerpen (vuil, zand, zaagsel etc.) in de waterlijnen door te spoelen. Laat het water in een emmer weglopen en controleer de temperatuur van het water.

### Het aansluiten van de slang op het apparaat

Schroef de aanvoerslang aan de waterinlaatklep op de achterkant van het apparaat.

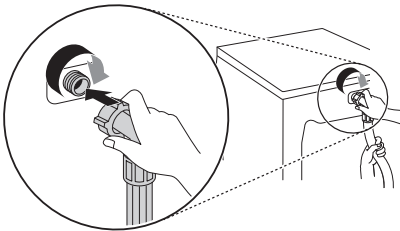

- Sluit de slang niet aan op de warmwatertoevoer voor modellen met één waterinlaat. Sluit deze alleen aan op de koud watertoevoer.

### OPMERKING

- Als, na de voltooiing van de aansluiting, water uit de slang lekt, dezelfde stappen herhalen. Gebruik het meest conventionele type kraan

voor de watervoorziening. Indien de kraan vierkant of te groot is, verwijder dan de geleideplaat voordat de kraan in de adapter wordt geplaatst.

- Zorg ervoor dat de slang niet vervormd of geblokkeerd is.

## De afvoerslang installeren

### Installatie van de afvoerslang met de elleboogbeugel

De afvoerslang mag niet hoger dan **100 cm** boven de vloer worden geplaatst. Water in het apparaat wordt mogelijk niet of langzaam afgevoerd.

- Zorg dat de afvoerslang correct is aangesloten. Dit beschermt de vloer tegen schade door waterlekage.

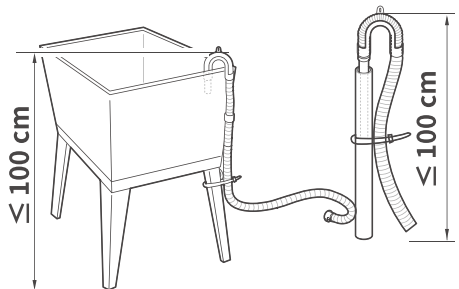
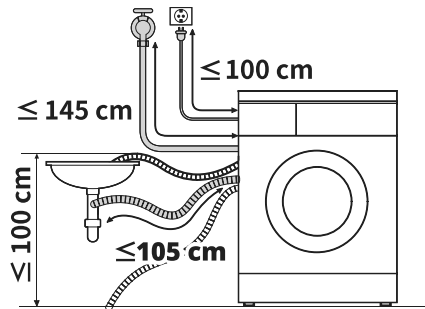

- Als de afvoerslang te lang is, mag u deze niet geforceerd terugduwen in de wasmachine. Dit zal een abnormaal geluid veroorzaken.

- Sluit de elleboogbeugel aan binnen **10 cm** van het uiteinde van de afvoerslang.

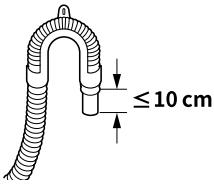

- Zorg ervoor dat de afvoerslang niet meer dan **15 cm** in de afvoer wordt geplaatst.
- Maak de afvoerslang stevig vast met een touwtje als u hem aansluit op een wastafel.

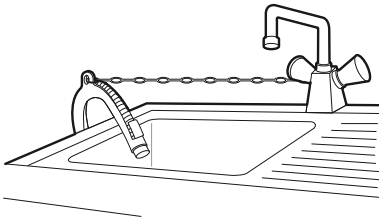

# GEBRUIK

## Gebruiksoverzicht

### Het gebruik van het apparaat

Kies vóór de eerste was het **Katoen** wasprogramma en voeg een halve hoeveelheid wasmiddel toe. Start het apparaat zonder kleding. Dit zal mogelijke residuen en water uit de trommel verwijderen dat tijdens de productie kan zijn achtergelaten.

- Sorteer het wasgoed en geladen artikelen.
  - Sorteer het wasgoed volgens het soort stof, vervuilingsniveau, kleur en hoeveelheid wasgoed als dat nodig is. Open de deur en laad kleding in het apparaat.

### ⚠ LET OP

- Voordat u de deur sluit, zorg ervoor dat alle kleding en artikelen in de kuip zitten en niet overhangend op de rubberen deurafdichting waar ze vast komen te zitten wanneer de deur gesloten is. Als u dat niet doet, zal dat schade aan de deurafdichting en de kleding veroorzaken.

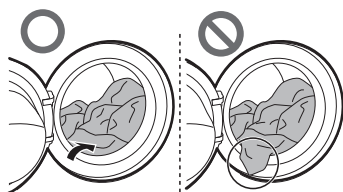

- Verwijder artikelen uit de flexibele deurafdichting om schade aan kleding en de deurafdichting te voorkomen.

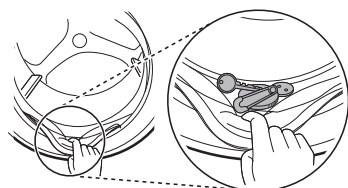

- Schakel het apparaat in.
  - Druk op de knop **Vermogen** om het apparaat in te schakelen.
- Kies het gewenste wasprogramma.
  - Druk meerdere keren op de cyclus-knop of draai de cyclus-keuzeknop tot de gewenste cyclus is geselecteerd.
  - Kies nu een wastemperatuur en draaisnelheid. Let op het etiket voor de stofverzorging van uw kleding.
- Doe schoonmaakmiddelen of was- en verzachtingsmiddelen in het daarvoor bestemde compartiment van de dispenser.

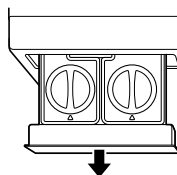

- Begin het programma.
  - Druk op de **Start/Pauze** knop om de cyclus te beginnen. Het apparaat zal kort schudden zonder water om het gewicht van de lading te meten. Wanneer de **Start/Pauze** knop niet ingedrukt wordt binnen een bepaalde tijd, zal het apparaat uitschakelen en zullen alle instellingen verloren zijn.

### OPMERKING

- In het volgende geval, de deur gaat niet open, zelfs niet als u het wasprogramma onderbreekt of de wasmachine uitschakelt.
  - Wanneer de wasmachine een wasprogramma start en er water in de trommel zit, gaat de deur niet open om een overstroming te voorkomen totdat het water in de wasmachine volledig is afgevoerd.

## 6 Einde van het wasprogramma.

- Wanneer het wasprogramma is voltooid, klinkt er een geluid. Verwijder uw kleding onmiddellijk uit het apparaat om kreuken te verminderen. Controleer bij het verwijderen van de lading op kleine voorwerpen die rondom of in de deurafdichting kunnen zitten.

## Bedieningspaneel

Het bedieningspaneel kan van model tot model verschillen.

### Functies van het bedieningspaneel

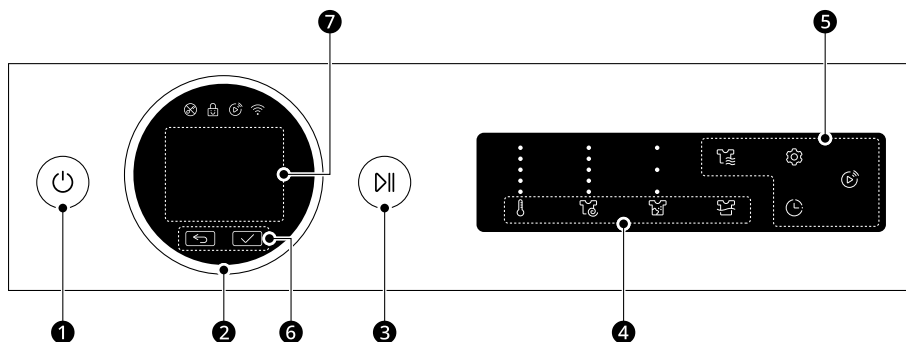

	Beschrijving
1	<p><b>Vermogen Knop</b></p> <ul style="list-style-type: none"> <li>Druk op deze knop om de wasmachine aan of uit te schakelen.</li> </ul>
2	<p><b>Programmaknop</b></p> <ul style="list-style-type: none"> <li>Programma's zijn beschikbaar op basis van het type kleding.</li> <li>Zodra de gewenste cyclus gekozen is, verschijnen de standaard voorinstellingen op het display. Deze instellingen kunnen op elk moment voor het starten van de cyclus aangepast worden met de <b>knoppen Wasprogramma aanpassen</b>.</li> </ul>
3	<p><b>Knop Start/Pauze</b></p> <ul style="list-style-type: none"> <li>Deze knop wordt gebruikt om het wasprogramma te starten of te pauzeren.</li> <li>Als een tijdelijke stop van het wasprogramma nodig is, drukt u op deze knop.</li> </ul>
4	<p><b>Knoppen voor aanpassen van het wasprogramma</b></p> <p>Gebruik deze knoppen om het bodemniveau, het aantal spoelbeurten of de draaisnelheid instellingen voor het geselecteerde programma aan te passen.</p> <ul style="list-style-type: none"> <li>De huidige instellingen zijn weergegeven in het display.</li> <li>Druk op de knop voor die optie om andere instellingen te selecteren.</li> </ul>

	Beschrijving
5	<p><b>Bijkomende opties en functies</b></p> <ul style="list-style-type: none"> <li>• Om de extra functies te gebruiken, drukt u op de bijbehorende knop. Het overeenstemmende symbool licht op in het scherm.</li> <li>• Hiermee kunt u een extra wasprogramma selecteren. Er gaat een lampje branden wanneer dit is geselecteerd.</li> </ul> <p><b>Starten op afstand</b> Met de <b>LG ThinQ</b> app kunt u gebruik maken van een smartphone om uw apparaat op afstand te bedienen.</p> <ul style="list-style-type: none"> <li>• Om deze functie te gebruiken, raadpleeg <b>SMART FUNCTIES</b>.</li> </ul>
6	<p><b>en ✓ knoppen</b></p> <ul style="list-style-type: none"> <li>• Druk op de knop ↶ om naar het vorige scherm te gaan.</li> <li>• Druk op de knop ✓ om een menuoptie te selecteren of de informatie op te slaan.</li> </ul>
7	<p><b>Schermb</b></p> <ul style="list-style-type: none"> <li>• Op het scherm ziet u de instellingen, de geschatte resterende tijd, opties en statusberichten.</li> </ul>

## Tijd- en statusdisplay

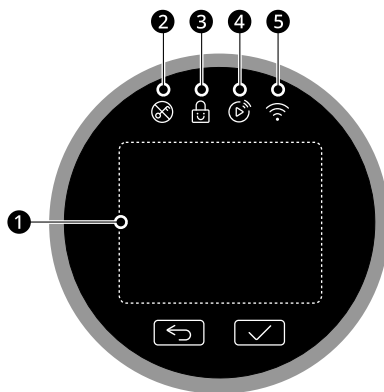

	Beschrijving
1	<p><b>Programmastatus indicatoren</b></p> <ul style="list-style-type: none"> <li>• Op het scherm ziet u de instellingen, de geschatte resterende tijd, opties en statusberichten.</li> </ul>
2	<p>⊗ gaat branden als het programma begint en de deur op slot is.</p>
3	<p>🔒 gaat branden als het bedieningspaneel vergrendeld is behalve de knop <b>Vermogen</b>.</p>
4	<p>▶ gaat branden als de afstandsbediening functie geactiveerd is.</p>
5	<p>📶 gaat branden wanneer het apparaat is aangesloten op het Wi-Fi-netwerk in huis.</p>

## De lading wasgoed voorbereiden

Sorteer het wasgoed voor optimale wasresultaten en bereid het wasgoed voor in overeenstemming met de symbolen op de zorglabels.

### De kleding sorteren

- Vervuilingsniveau (zwaar, normaal, licht): afzonderlijke kleding naar vervuilingsniveau scheiden. Indien mogelijk geen zwaar bevulde kleding samen met licht bevulde kleding wassen.
- Kleur (wit, licht, donker): was donkere of geverfde kleding apart van witte of lichte kleuren. Het mengen van geverfde kleding met lichte kleding kan leiden tot kleurstofoverdracht of verkleuring van lichtere kleding.
- Pluis (pluisproducenten, verzamelaars): was de pluis producerende stoffen apart van stoffen die pluisjes verzamelen. Pluisproducenten kunnen resulteren in het ophopen en pluizen op de pluisverzamelaars.

## Het zorgetiket van de kleding controleren

De symbolen bieden u informatie over de stof van uw kledingstuk en hoe het moet worden gewassen.

### Symbolen op de zorgetiketten

Symbol	Soort wasgoed / stof
	<ul style="list-style-type: none"> <li>• Normale was</li> <li>• Katoen, gemengde stoffen</li> </ul>
	<ul style="list-style-type: none"> <li>• Easy Care</li> <li>• Synthetisch, gemengde stoffen</li> </ul>
	<ul style="list-style-type: none"> <li>• Speciale fijne was</li> <li>• Fijne was</li> </ul>
	<ul style="list-style-type: none"> <li>• Uitsluitend handwas</li> <li>• Wol, zijde</li> </ul>
	<ul style="list-style-type: none"> <li>• Niet wassen</li> </ul>

## OPMERKING

- Voor algemene informatie over de wassymbolen op textielverzorgingsetiketten kunt u terecht op de website van Ginetex ([www.ginetex.ch](http://www.ginetex.ch)).



## De kleding controleren voor het laden

- Om de lading tijdens het centrifugeren gelijkmatig te helpen verdelen, moet u grote en kleine voorwerpen in één lading combineren.
- Was niet enkele kleine kledingstukken. Voeg 1-2 grote kledingstukken toe aan de lading om een asymmetrische belading te voorkomen.
- Controleer of alle zakken leeg zijn. Voorwerpen zoals spijkers, haarspeldjes, lucifers, pennen, munten en sleutels kunnen zowel uw apparaat als uw kleding beschadigen.

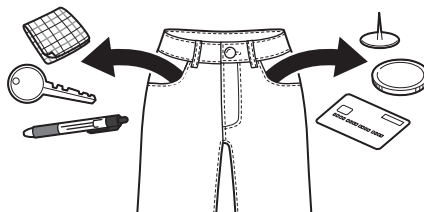

- Als je kleding wast met lange riemen, bind deze dan vast of gebruik een wasnetje.
- Gebruik een wasnetje voor kleine stukken zoals mouwen, kousen, panty's, ondergoed en sokken om te voorkomen dat ze vast komen te zitten tussen de trommel en de deurafdichting.
- Vul het wasnet met minder dan de helft van de inhoud en was het samen met andere kleding. Vermijd overvullen of apart wassen, omdat dit het evenwicht in de trommel kan verstoren, wat kan leiden tot een onvoldoende centrifugeercyclus.

- Sluit ritsen, haken en koorden om ervoor te zorgen dat deze artikelen niet blijven haken aan andere kleding.
- Behandel vuil en vlekken voor door een kleine hoeveelheid in water opgelost wasmiddel in te borstelen, om te zorgen dat vlekken en vuil gemakkelijker loslaten.

- Raadpleeg het waslabel van de kleding voordat u het wasmiddel toevoegt en de watertemperatuur kiest.
- Gebruik enkel geschikte wasmiddelen voor het respectieve soort kleding:
  - Vloeibaar reinigingsmiddel is vaak ontworpen voor speciale toepassingen, bijvoorbeeld voor gekleurd weefsel, wol, delicate of donkere kleding.
  - Waspoeders zijn geschikt voor alle soorten stof.
  - Voor betere wasresultaten van witte of heldere kleding kunt u waspoeder met bleekmiddel gebruiken.
  - Wasmiddel wordt uit de wasmiddellade gespoeld aan het begin van het wasprogramma.

## Wasmiddelen en wasverzachters toevoegen

### Dosering wasmiddel

- Wasmiddel moet worden gebruikt volgens de instructies van de fabrikant en worden gekozen volgens type, kleur en vervuiling van de stof en de wastemperatuur. Gebruik alleen wasmiddel dat geschikt is voor trommel (voorkant inladen) type wasmachines.
- Verminder de hoeveelheid wasmiddel als er teveel schuim opkomt.
- Als er teveel wasmiddel wordt gebruikt, kan er teveel schuim ontstaan. Dit leidt tot slechte wasresultaten of veroorzaakt een zware belasting van de motor.
- Volg de richtlijnen van de producent van het wasmiddel indien u vloeibaar wasmiddel wenst te gebruiken.
- U kunt vloeibaar wasmiddel rechtstreeks in de primaire wasmiddellade gieten als u onmiddellijk met het wasprogramma begint.
- Als u de optie **Voorwas** kiest nadat u het wasmiddel rechtstreeks in de lade hebt gedaan, wordt het wasmiddel weggespoeld, waardoor de wasefficiëntie afneemt. Gebruik de **Voorwas** optie in combinatie met de **ezDispense** functie voor de beste prestaties. De handdispenser kan niet worden gebruikt voor het doseren van voorwasmiddel.
- Wasmiddelgebruik moet worden aangepast volgens de watertemperatuur, de waterhardheid, de grootte en het vervuilingsniveau van de lading. Vermijd overdosering van het wasmiddel voor de beste resultaten. Als u dit niet doet, ontstaat overmatige schuimvorming.

### OPMERKING

- Laat het wasmiddel niet verharderen. Dit kan leiden tot verstoppingen, slechte spoelprestaties of geurtjes.
- Volle lading: Volgens advies van de fabrikant.
- Deellading: 1/2 van de normale hoeveelheid.
- Minimum lading: 1/3 van de volle lading.

## De ezDispense-functie gebruiken

Wanneer de **ezDispense**-functie is ingeschakeld, worden het vloeibare wasmiddel en de wasverzachter in de aangegeven hoeveelheden op het juiste moment tijdens de cyclus gedoseerd.

- Met de trommel voor de helft gevuld met kleding, zou een vol wasmiddelbakje goed zijn voor ongeveer 20 normale cycli.
- De standaardinstellingen zijn geconfigureerd om **45 ml** wasmiddel en **30 ml** wasverzachter te doseren voor **4-6 kg** normaal bevuild wasgoed. Dit kan veranderd worden met de **Standaard Det. Aantal** of **Standaard zacht. Aantal** instelling. Zie **Extra opties en functies** in het hoofdstuk **BEDIENING** voor meer details.

- 1 Schuif de wasmiddellade langzaam tot aan de aanslag naar buiten.

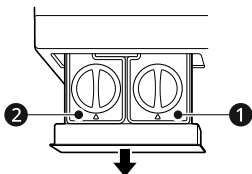

- ① Vakje voor vloeibaar wasmiddel  
 ② Vakje voor vloeibare wasverzachter of vloeibaar wasmiddel

- 2 Draai de deksels van de **ezDispense**-compartimenten tegen de klok in om ze te openen.

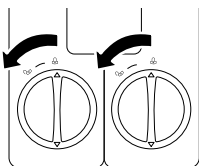

- 3 Giet het wasmiddel en de wasverzachter in hun respectievelijke vakjes, tot aan de **MAX**-lijn.

- Er zijn twee vakken in de **ezDispense** lade. Doe het vloeibare wasmiddel in het rechter vakje en de vloeibare wasverzachter of het wasmiddel in het linker vakje. De wasverzachter kan niet worden gebruikt als er wasmiddel in het ②-compartiment wordt gedaan.
- Doe geen poeder of vloeibaar bleekmiddel, gel, tabletterwasmiddel, vloeistoffen op basis van natuurlijke olie of detergents van het bladtype, of zure oplossingen zoals azijn in de **ezDispense**-compartimenten. Dit zal schade aan de interne buis en andere doseeronderdelen veroorzaken en de werking beïnvloeden.
- Verwijder eventueel achtergebleven wasmiddel aan de buitenkant van de **ezDispense**-lade voordat u deze in de lade plaatst.

- Probeer de compartimenten niet te snel te vullen. Voeg wasmiddel en waterontharder langzaam toe om overlopen te voorkomen.

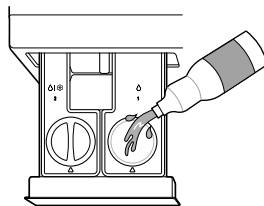

- 4 Na het vullen van de compartimenten, de deksels aanbrengen en rechtsonder draaien tot ze goed dicht zijn.

- Sluit de deksels van de **ezDispense**-compartimenten goed af om de luchtstroom te minimaliseren die deze additieven kan verharden en verhinderen dat ze correct worden afgegeven. Zorg ervoor dat u de deksels niet verliest.

- 5 Sluit de dispenserlade langzaam voordat u de cyclus start.

- Het dichtslaan van de lade kan ertoe leiden dat het wasmiddel in een ander compartiment overloopt of eerder dan geprogrammeerd in de trommel terechtkomt.
- Pas op dat u geen hand in de la heeft terwijl u deze sluit.
- Het is normaal dat een kleine hoeveelheid water aan het einde van de cyclus in de dispenser compartimenten blijft.

## ⚠ LET OP

- Sluit deksel en deksel van het vak goed af voor gebruik. Zo niet, dan zullen het wasmiddel en de softner hard worden of overlopen.
- Schuif de wasmiddellade langzaam uit of in en gebruik beide handen voor de veiligheid. Als u dit niet doet, kan de wasmachine beschadigd raken of kan het wasmiddel of de wasverzachter uit de ventilatiegaten lekken.
- Wasmiddel of wasverzachter dat gedurende langere tijd in de **ezDispense**-compartimenten

is achtergebleven, kan hard worden en niet goed worden afgegeven.

- Verwijder de dispenserlade niet als de machine in werking is.
- Verwijder wasmiddel/verzachter in de **ezDispense** compartimenten voordat u de wasmachine verplaatst of verplaatst.
- Houd het **ezDispense**-compartiment waterpas om te voorkomen dat de inhoud weglekt.

- De capaciteit van het compartiment is max. 65 ml. Als je meer wasmiddel wilt gebruiken, doe het dan direct in de trommel.

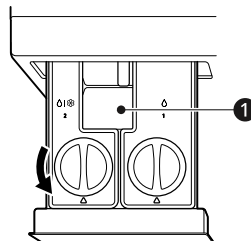

- 1 Handmatig hoofdwas wasmiddelcompartiment

## De functie Handmatige afgifte gebruiken

Voeg wasmiddel toe aan de handdispenser.

- 1 Druk op de knop **Instellingen** om de automatische dispensers uit te schakelen.
- 2 Draai de knop om **Hoeveelheid wasmiddel** of **Hoeveelheid wasverzachter** te selecteren en druk op de knop .

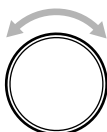

- 3 Draai de knop om **Uit** te selecteren en druk op de knop .

- 4 Open de wasmiddellade.

- 5 Laad de wasproducten in de daarvoor bestemde vakken van de handdispenser.
  - Gebruik het hoofdwasmiddelvakje op de handdispenser voor waspoeder of vloeibaar wasmiddel.
  - Plaats geen wasmiddelvellen, -tabletten of -pakken in de handdispenser.
  - Als u wasmiddel voor eenmalig gebruik gebruikt, plaatst u het pak in de trommel voordat u het wasgoed erin doet. Doe geen pakken vloeibaar of poederwasmiddel in de dispensers.

- 6 Sluit de wasmiddellade langzaam voordat u de cyclus start.
  - Als u de wasmiddellade dichtslaat, kan het wasmiddel in een ander vakje terecht komen of eerder dan geprogrammeerd in de waskuip worden gegoten.

## LET OP

- Wanneer u het wasmiddel rechtstreeks in de trommel toevoegt, start u onmiddellijk het wasprogramma om schade aan kleding te minimaliseren.
- Plaats of bewaar geen wasmiddelen, zoals wasmiddel, bleekmiddel of vloeibare wasverzachter, op de bovenkant van uw wasmachine. Deze producten kunnen de afwerking en de bediening van de wasmachine beschadigen.

## OPMERKING

- De handdispenser kan niet worden gebruikt voor het doseren van voorwasmiddel.
- Wanneer u wasmiddeltabletten en waterontharder toevoegt, moet u de **ezDispense**-functie uitschakelen.

### Handmatig hoofdwas wasmiddelcompartiment

Dit vak wordt gebruikt voor het opbergen van wasmiddel voor de hoofdwascyclus. Waspoeder wordt aanbevolen voor gebruik in dit vak.

- Vloeibaar of kleurveilig bleekmiddel in poedervorm mag samen met wasmiddel van hetzelfde type worden toegevoegd aan het handmatige hoofdwasvak. Meng geen vloeistoffen en poeders.
- Als u een afwasmiddel gebruikt dat niet gemakkelijk oplost of een afwasmiddel met een hoge viscositeit, zal het een residu achterlaten en de dispenser verstopen.
- Zorg ervoor dat u de **ezDispense**-functie uitschakelt.

### Wastabletten toevoegen

Wastabletten kunnen ook gebruikt worden bij het wassen.

- 1 Open de deur en plaats de wastabletten in de trommel voordat u het wasgoed laadt.
- 2 Laad het wasgoed in de trommel en sluit de deur.

---

#### OPMERKING

- Plaats de tabletten niet in de dispenser.
- 

### Waterontharder toevoegen

Een waterontharder, zoals een antikalkmiddel, kan worden gebruikt om het gebruik van wasmiddelen te verminderen in regio's met een hard water niveau.

- Voeg eerst wasmiddel toe en daarna de waterontharder. Voeg de hoeveelheid toe zoals gespecificeerd op de verpakking.

# Programmatabel

## Wasprogramma

### Standaard wasprogramma's

<b>AI Was</b>		<b>40 °C (Koud tot 60 °C)</b>	<b>Max. lading : 3 kg (Was)</b> <b>Max. lading : 3 kg (Drogen)</b>
Beschrijving	<p><b>AI Was</b> zorgt voor de juiste draaiing van de trommel nadat de beladingssensor is voltooid.</p> <ul style="list-style-type: none"> <li>Het wast zacht voor waterdichte stoffen en sterk voor waterdoorlatende stoffen.</li> </ul> <p><b>OPMERKING</b></p> <ul style="list-style-type: none"> <li>Voor de beste wasresultaten moet u droge kleding voor dit programma laden.</li> <li>AI-detectie wordt niet geactiveerd wanneer de <b>Stoom</b> optie is geselecteerd.</li> </ul>		
<b>Katoen</b>		<b>40 °C (Koud tot 95 °C)</b>	<b>Max. lading : beoordeling (Was)</b> <b>Max. lading : beoordeling (Drogen)</b>
Beschrijving	Wast normaal bevulde kleding door het combineren van verschillende trommelbewegingen.		
<b>AI Wassen+Drogen</b>		<b>40 °C (Koud tot 60 °C)</b>	<b>Max. lading : 3 kg (Was)</b> <b>Max. lading : 3 kg (Drogen)</b>
Beschrijving	Gecombineerde was- en droogcyclus, geoptimaliseerd voor wasgoed.		
<b>TurboWash+drogen</b>		<b>40 °C (Koud tot 60 °C)</b>	<b>Max. lading : 6 kg (Was)</b> <b>Max.lading : beoordeling (Drogen)</b>
Beschrijving	Wast en droogt normale ladingen kleding.		
<b>Eco 40-60</b>		-	<b>Max. lading : beoordeling (Was)</b> <b>Max.lading : beoordeling (Drogen)</b>
Beschrijving	Wast normaal vervulde kleding door verschillende bewegingen van de trommel te combineren met minder energieverbruik dan het <b>Eco 40-60</b> programma met vergelijkbare instellingen.		

<b>TurboWash 39</b>		<b>40 °C (Koud tot 60 °C)</b>	<b>Max. lading : 5 kg (Was) Max.lading : 5 kg (Drogen)</b>
Beschrijving	Deze wasmachine bevat 4 waterstralen die tijdens het wassen en spoelen werken en die een halve lading licht bevulde kleding gedurende ongeveer 39 minuten kunnen wassen.		

<b>Gemengde stof</b>		<b>40 °C (Koud tot 60 °C)</b>	<b>Max. lading : 4 kg (Was) Max. lading : 4 kg (Drogen)</b>
Beschrijving	Wast gemengde stoffen tegelijkertijd. <ul style="list-style-type: none"> <li>• Gebruik voor verschillende soorten stof met uitzondering van speciale kleding (zijde/fijne was, sportkleding, donkere kleding, wol, dekbed/gordijnen).</li> </ul>		

<b>Quick 14</b>		<b>20 °C (20 °C tot 40 °C)</b>	<b>Max. lading : 2 kg (Was) Max.lading : 2 kg (Drogen)</b>
Beschrijving	Wast kleine ladingen licht bevulde kleren voor ongeveer 14 minuten.		

<b>Strijkvrij</b>		<b>40 °C (Koud tot 60 °C)</b>	<b>Max. lading : 4 kg (Was) Max. lading : 4 kg (Drogen)</b>
Beschrijving	Wast kleding die na het wassen niet gestreken hoeft te worden. <ul style="list-style-type: none"> <li>• Gebruik voor Polyamide, acryl, polyester.</li> </ul>		

<b>Hand/wol</b>		<b>30 °C (Koud tot 40 °C)</b>	<b>Max. lading : 2 kg (Was) Max. lading : 2 kg (Drogen)</b>
Beschrijving	Wast hand en machinaal wasbare delicate kleding zoals wasbare wol, lingerie, jurken etc. <ul style="list-style-type: none"> <li>• Gebruik wasmiddel voor machines wasbare wollen goederen.</li> </ul>		

<b>Katoen drogen</b>		-	<b>Max. lading: beoordeling (Drogen)</b>
Beschrijving	Droogt katoenen of linnen stoffen die niet gestreken hoeven te worden.		

<b>Tijdbesp. drogen</b>		-	<b>Max. lading : beoordeling (Drogen)</b>
Beschrijving	Gebruik dit programma om handmatig de droogtijd te selecteren of extra te drogen totdat het gewenste resultaat is bereikt.		

<b>Gemakkelijk drogen</b>		-	<b>Max. lading : 3 kg (Drogen)</b>
Beschrijving	Droogt synthetische stoffen zoals polyamide of polyester.		

<b>Wol drogen</b>	-	<b>Max. lading : 2 kg (Drogen)</b>
Beschrijving	Droogt wollen en gebreide stoffen en stoffen die snel beschadigen.	

<b>Zorg voor Microplastic</b>	<b>40 °C (Koud tot 40 °C)</b>	<b>Max. lading : 3 kg (Was)</b>
Beschrijving	Vermindert het vrijkomen van microplastics die ontstaan bij het wassen van synthetische kleding.	

<b>Allergie verzorging</b>	<b>60 °C</b>	<b>Max. lading : 4 kg (Was)</b> <b>Max. lading : 4 kg (Drogen)</b>
Beschrijving	Helpt om stoffen die een allergische reactie veroorzaken tot een minimum te beperken, met behulp van de stoomfunctie. <ul style="list-style-type: none"> <li>• Gebruik voor katoen, ondergoed, kussens, beddengoed, babykleding.</li> </ul>	

<b>Trommel reiniging</b>	-	-
Beschrijving	Deze functie helpt de binnenkant van de trommel van uw apparaat te reinigen.	

<b>Snelle kuipspoeling</b>	<b>Koud</b>	-
Beschrijving	Spoel de binnenkant van de wasmachine kort af zonder wasmiddel.	

## Niet-standaard wasprogramma's

Bewerk de lijst met wasprogramma's met de optie **Cycluslijst bewerken** bewerken om deze programma's te gebruiken.

<b>Stoom Verfrissen</b>	-	<b>Max. lading : 3 kg (Was)</b>
Beschrijving	Gebruikt stoom om de kreukels van droge kleding zoals katoen, gemengde polyester overhemden of blouses te helpen verminderen. <ul style="list-style-type: none"> <li>• Kleding kan direct na afloop van het programma nat zijn. Leg de kleding op een waslijn om uit te drogen.</li> </ul>	

<b>Delicaat</b>	<b>20 °C (Koud tot 40 °C)</b>	<b>Max. lading : 3 kg (Was)</b> <b>Max. lading : 3 kg (Drogen)</b>
Beschrijving	Wast machinaal wasbare lingerie, pure en kanten kleding.	

<b>Actieve kleding</b>	<b>40 °C (Koud tot 40 °C)</b>	<b>Max. lading : 3 kg (Was)</b> <b>Max. lading : 3 kg (Drogen)</b>
Beschrijving	Wast speciale kleding zoals sport- en buitenkleding. <ul style="list-style-type: none"> <li>• Gebruik voor waterafstotend materiaal gebruikt op kleding.</li> </ul>	

<b>Koude was</b>	<b>Koud</b>	<b>Max. lading : beoordeling (Was)</b> <b>Max. lading : beoordeling (Drogen)</b>
Beschrijving	Wast een kleine hoeveelheid kleding.	

<b>Spoelen+centrifugeren</b>	-	<b>Max. lading : beoordeling (Was)</b> <b>Max. lading : beoordeling (Drogen)</b>
Beschrijving	Spoelt en centrifugeert kleding. Gebruik indien nodig wasverzachter.	

<b>Alleen centrifugeren</b>	-	<b>Max. lading : beoordeling (Was)</b> <b>Max. lading : beoordeling (Drogen)</b>
Beschrijving	Dit programma draineert en centrifugeert de kleding zonder deze te wassen of te spoelen.	

<b>Regenachtige dagen</b>	<b>40 °C (Koud tot 95 °C)</b>	<b>Max. lading : beoordeling (Was)</b> <b>Max. lading : beoordeling (Drogen)</b>
Beschrijving	Wast kleding die een beetje nat is geworden door de regen, maar niet geschikt voor regenjassen.	

<b>Handdoeken</b>	<b>40 °C (Koud tot 95 °C)</b>	<b>Max. lading : beoordeling (Was)</b> <b>Max. lading : 3 kg (Drogen)</b>
Beschrijving	Wast slijtvaste stoffen zoals handdoeken, overhemden en tafelkleden.	

<b>Donsdeken</b>	<b>Koud (Koud tot 40 °C)</b>	<b>Max. lading : 2,5 kg (Was)(1 donzen dekbed)</b> <b>Max. lading : 2,5 kg (Drogen)(1 donzen dekbed)</b>
Beschrijving	Wast grote artikelen zoals bedovertrekken, kussens, bankovertrekken, enz.	

<b>Nacht programma</b>	<b>40 °C (Koud tot 60 °C)</b>	<b>Max. lading : 5 kg (Was)</b> <b>Max. lading : 1 kg (Drogen)</b>
Beschrijving	Wast kleding met minder lawaai en trillingen dan andere wasprogramma's. <ul style="list-style-type: none"> <li>• Gebruik voor licht bevuild wit katoen (ondergoed).</li> </ul>	

<b>Stoomverzorging voor baby's</b>	<b>60 °C</b>	<b>Max. lading : 4 kg (Was)</b> <b>Max. lading : 1,5 kg (Drogen)</b>
Beschrijving	Helpt om wassen van voedselvlekken babykleertjes.	

<b>Mouwzomen en kragen</b>	<b>60 °C</b>	<b>Max. lading : beoordeling (Was)</b> <b>Max. lading : beoordeling (Drogen)</b>
Beschrijving	Verwijder vlekken met hoge temperatuur (60 °C).	

<b>Laken</b>	<b>Koud (Koud tot 40 °C)</b>	<b>Max. lading : 2,5 kg (Was)</b> <b>Max. lading : 2,5 kg (Drogen)</b>
Beschrijving	Wast beddengoed zoals lakens of handdoeken.	

<b>Dons</b>	<b>20 °C (Koud tot 40 °C)</b>	<b>Max. lading : 3 kg (Was)</b> <b>Max. lading : 3 kg (Drogen)</b>
Beschrijving	Wast met dons gevulde kleding zonder dat de donsulling verloren gaat.	

<b>Kleurverzorging</b>	<b>20 °C (Koud tot 40 °C)</b>	<b>Max. lading : 3 kg (Was)</b> <b>Max. lading : 3 kg (Drogen)</b>
Beschrijving	Helpt verkleuring van kleding voorkomen. • Gebruik voor katoen, gemengde stoffen, enz.	

## OPMERKING

- Selecteer de juiste watertemperatuur voor het gekozen wasprogramma. Volg altijd het zorglabel of instructies van de kledingfabrikant bij het wassen om schade aan de kleding te voorkomen.
- Selecteer de correcte wastemperatuur en centrifugeer-snelheid voor de gewenste programma's.
- De werkelijke watertemperatuur kan afwijken van de opgegeven cyclustemperatuur.
- Een neutraal wasmiddel wordt aanbevolen.

## Extra opties

\*1 Deze optie wordt automatisch ingevoegd in het programma en kan niet worden geselecteerd.

## OPMERKING

- De optie **Einde uitstellen** kan voor elk wasprogramma worden geselecteerd, met uitzondering van het **Stoom Verfrissen**-programma in deze tabel.

Programma	Stoom	TurboWash	Voorwas	Drogen	Anti-kreuk
AI Was	●			●	
Katoen	●	●	●	●	●
AI Wassen+Drogen	●			●*1	
TurboWash+drogen	●	●*1	●	●*1	
Eco 40-60		●	●	●	●
TurboWash 39	●	●*1	●	●	●
Gemengde stof	●	●	●	●	●
Quick 14		●*1		●	
Strijkvrij	●	●	●	●	●
Hand/wol				●	
Katoen drogen				●*1	
Tijdbesp. drogen				●*1	
Gemakkelijk drogen				●*1	
Wol drogen				●*1	
Zorg voor Microplastic					
Allergie verzorging	●*1			●	
Trommel reiniging					
Snelle kuipspoeling					
Stoom Verfrissen	●*1				
Delicaat		●		●	

Programma	Stoom	TurboWash	Voorwas	Drogen	Anti-kreuk
Actieve kleding		●		●	
Koude was			●	●	
Spoelen+centrifugeren				●	
Alleen centrifugeren				●	
Regenachtige dagen	●	●	●	●	●
Handdoeken	●	●	●	●	●
Donsdeken		●		●	
Nacht programma	●	●		●	●
Stoomverzorging voor baby's	● <sup>*1</sup>			●	
Mouwzomen en kragen	●	●	●	●	●
Laken		●		●	
Dons				●	
Kleurverzorging		●			

## Selecteerbare centrifugeer-snelheid

Programma	Draaisnelheid	
	Standaard	Beschikbaar
AI Was	1400 tpm	Alle
Katoen	1400 tpm	Alle
AI Wassen+Drogen	1400 tpm	-
TurboWash+drogen	1400 tpm	-

Programma	Draaisnelheid	
	Standaard	Beschikbaar
Eco 40-60	1400 tpm	Alle
TurboWash 39	1200 tpm	400 tot 1400 tpm
Gemengde stof	1000 tpm	Alle
Quick 14	400 tpm	400 tot 1400 tpm
Strijkvrij	1400 tpm	Alle
Hand/wol	800 tpm	Tot 1200 tpm
Katoen drogen	1400 tpm	<b>No</b> /1400 tpm
Tijdbesp. drogen	-	-
Gemakkelijk drogen	1400 tpm	<b>No</b> /1400 tpm
Wol drogen	1200 tpm	<b>No</b> /1200 tpm
Zorg voor Microplastic	1400 tpm	Alle
Allergie verzorging	1400 tpm	Alle
Trommel reiniging	-	-
Snelle kuipspoeling	400 tpm	-
Stoom Verfrissen	-	-
Delicaat	800 tpm	Tot 800 tpm
Actieve kleding	800 tpm	Tot 800 tpm
Koude was	1400 tpm	Alle
Spoelen+centrifugeren	1400 tpm	400 tot 1400 tpm
Alleen centrifugeren	1400 tpm	Alle
Regenachtige dagen	1400 tpm	Alle
Handdoeken	1400 tpm	Alle
Donsdeken	1000 tpm	Tot 1000 tpm
Nacht programma	800 tpm	Tot 1000 tpm
Stoomverzorging voor baby's	1000 tpm	Tot 1000 tpm
Mouwzomen en kragen	1400 tpm	Alle
Laken	1000 tpm	Tot 1000 tpm

Programma	Draaisnelheid	
	Standaard	Beschikbaar
Dons	800 tpm	Tot 1000 tpm
Kleurverzorging	800 tpm	Alle

## OPMERKING

- De werkelijke maximale centrifugeer-snelheid kan variëren, afhankelijk van de ladingvoorwaarden. De bovenstaande waarden zijn afgerond op het dichtstbijzijnde honderdtal.

## Verbruiksgegevens

### Beschrijving eenheid

**kg:** Geladen wasgoed

**u:mm:** Programmaduur

**kWh:** Energieverbruik

**°C:** Maximumtemperatuur in het behandelde wasgoed

**Liters:** Waterverbruik

**tpm:** Selecteerbare maximale centrifugeersnelheid

%: Vocht over aan het einde van de centrifugefase. Hoe hoger de centrifugesnelheid, hoe harder het geluid en hoe minder vocht uiteindelijk over is.

### Algemene programma's

Programma	kg	u:mm	kWh	°C	Liters	tpm	%
<b>Katoen 20 °C</b>	11	2:38	0,319	23	84	1350	44,4
<b>Katoen 60 °C</b>	11	4:36	1,543	52	114	1350	45,5
<b>Eco 40-60 (Vol)*<sup>1</sup></b>	11	4:00	0,718	35	80	1350	49,7
<b>Eco 40-60 (Helft)*<sup>1</sup></b>	5,5	3:00	0,406	29	59	1350	54,1
<b>Eco 40-60 (Kwart)*<sup>1</sup></b>	3	2:20	0,173	27	36	1350	56,0
<b>Katoen 40 °C + Erg vuil</b>	11	4:16	0,554	33	113	1350	44,2
<b>Gemengde stof</b>	4	1:21	0,507	36	55	1150	66,0
<b>Quick 14</b>	2	0:14	0,047	23	31	600	102,2
<b>Eco 40-60 + *<sup>2</sup>(Vol)*<sup>3</sup></b>	6	10:30	1,930	25	54	1350	-
<b>Eco 40-60 + *<sup>2</sup>(Helft)*<sup>3</sup></b>	3	4:55	0,930	24	40	1350	-

\*1 Het kan normaal vuil katoen wasgoed reinigen, dat volgens de verklaring wasbaar is bij 40 °C of 60 °C, samen in dezelfde cyclus, en het stelt dit programma in staat om de naleving van de EU-wetgeving inzake ecodesign (EU 2019/2023) te beoordelen.

\*2 **Kastdroog+**-droogoptie

\*3 Het kan normaal vuil katoen wasgoed reinigen, dat volgens de verklaring wasbaar is bij 40 °C of 60 °C, samen in dezelfde cyclus, en om het zo te drogen dat het onmiddellijk in een kast kan worden gezet, en het stelt dit programma in staat om de naleving van de EU-wetgeving inzake ecodesign (EU 2019/2023) te beoordelen.

---

## OPMERKING

- De testresultaten hangen af van de waterdruk, water hardheid, water inlaattemperatuur, kamertemperatuur, type en hoeveelheid lading, wasmiddel op basis van hoe vuil het wasgoed is, schommelingen in de elektriciteitstoevoer en gekozen bijkomende opties.
  - De waarden voor de algemene programma's, met uitzondering van de cycli **Eco 40-60** and **Eco 40-60 +** , zijn slechts ter indicatie.
  - Verordening EU 2019/2023, geldig vanaf 1 maart 2021, heeft betrekking op de energie-efficiëntieclassen van verordening EU 2019/2014.
  - Scan de QR-code op het energielabel van het apparaat. Deze is voorzien van een weblink met informatie die betrekking heeft op de prestaties van het apparaat in de EU EPREL-database. Bewaar het energielabel om te kunnen raadplegen, evenals de handleiding en alle andere documenten die met het apparaat zijn meegeleverd.
  - De modelnaam is te vinden op het classificatie-etiket van het apparaat. Open daarvoor de deur. Het bevindt zich ergens rondom de opening van de trommel.
  - Om dezelfde informatie te vinden in EPREL, gaat u naar <https://eprel.ec.europa.eu> en zoekt u op de modelnaam (geldig vanaf 1 maart 2021).
-

# Droogprogramma

## Algemene tips voor het drogen

Gebruik uw automatische wasprogramma's om de meeste ladingen te drogen. Elektronische sensoren meten de temperatuur van de uitlaat om de droogtemperatuur te verhogen of verlagen, voor een snellere reactietijd en strakkere temperatuurregeling.

- De koudwaterkraan moet zijn opengedraaid tijdens droogcycli.
- Het automatische proces van wassen tot drogen van dit apparaat kan gemakkelijk worden geselecteerd.
- Zorg er voor dat de kleding bestaat uit vergelijkbare materialen voor de beste droog resultaten.
- Overbelast het apparaat niet door teveel artikelen in de trommel te stoppen. Items moeten vrij kunnen droogzwieren.
- Als u de deur opent en de belasting verwijderd voordat het apparaat zijn programma heeft beëindigd, vergeet dan niet om op de knop **Start/Pauze** te drukken.
- Na afloop van het drogen verschijnt **Afkoeling is bezig** op het scherm en het apparaat laat de kleding regelmatig gedurende ongeveer 4 uur draaien om kreukels te verminderen. Om deze functie te stoppen, drukt u op de knop **Vermogen** of **Start/Pauze** en haalt u de kleding uit de trommel.

## Wollen kledingstukken

Stop geen wollen kledingstukken in de droger. Trek ze in hun oorspronkelijke vorm en droog ze platliggend.

## Geweven en lussteekmateriaal

Sommige geweven en lussteekmaterialen kunnen krimpen, in verschillende mate, afhankelijk van hun kwaliteit.

Rek deze materialen altijd onmiddellijk na het drogen.

## Permanent geperst en synthetisch materiaal

Overbelast het apparaat niet. Haal permanent geperste artikelen eruit zodra het apparaat stopt, om kreukels te verminderen.

## Babykleertjes en nachtkleding

Controleer altijd de instructies van de fabrikant.

## Dekens en dekbedden

Controleer de zorglabels op dekens en dekbedden voordat u het droogprogramma gebruikt.

Sommige dekens en dekbedden kunnen door de verwarmde lucht krimpen.

## Rubber en plastic

Droog geen rubberen of plastic items of items die rubber of plastic bevatten, zoals

- Schorten, slabbetjes, stoelbekleding
- Gordijnen en tafelkleden
- Badmatten

## Glasvezel

Droog geen artikelen van glasvezel in het apparaat. Glasvezeldeeltes die in het apparaat achterblijven, kunnen worden opgepikt door uw kleding de volgende keer dat u de wasmachine gebruikt en huidirritatie veroorzaken.

---

## OPMERKING

- Wanneer u het droogprogramma van het apparaat deactiveert, kan de motor van de droogventilator nog gedurende 60 seconden automatisch blijven draaien.
- Wees voorzichtig bij het verwijderen van het wasgoed uit het apparaat, want het wasgoed of het apparaat kunnen nog warm zijn.
- De geschatte droogtijd varieert van de daadwerkelijke droogtijd tijdens de automatische cyclus. Het type stof, de grootte van de lading en de droogheid die geselecteerd zijn, beïnvloeden de droogtijd.

- Als u alleen drogen selecteert, wordt centrifugeren automatisch uitgevoerd voor energiezuinigheid.

## Een droogprogramma gebruiken

U kunt de programma's aanpassen door herhaaldelijk op de knop  **Drogen** te drukken om door de selecties te schakelen:

### Kastdroog+

Geschikt voor het energiebesparend droogprogramma.

### Strijken

Geschikt voor het makkelijk strijken van droge kleding in vochtige staat.

### Extra

Selecteer deze functie om meer droogresultaten te krijgen dan de **Kastdroog** optie met vergelijkbare instellingen.

### Kastdroog

Vermindert de droogtijd en het energieverbruik tijdens het droogprogramma.

### Tijd 20 - 180 minuten

Gebruik deze functie om de droogtijd aan te passen aan de maximale hoeveelheid was.

## Een was- en droogfunctie gebruiken

- 1 Bereid de kleding voor en laad de trommel.
- 2 Druk op de knop **Vermogen**.
- 3 Voeg wasmiddel toe.
- 4 Kies een wasprogramma.
- 5 Pas het droogprogramma indien nodig aan.

- 6 Druk op de knop **Start/Pauze**.

## Alleen een droogfunctie gebruiken

- 1 Bereid de kleding voor en laad de trommel.
- 2 Druk op de knop **Vermogen**.
  - Selecteer geen wasprogramma en voeg geen wasmiddel toe.
- 3 Selecteer een droogprogramma.
- 4 Pas het droogprogramma indien nodig aan.
- 5 Druk op de knop **Start/Pauze**.

## Bijkomende opties en functies

U kunt de extra opties en functies gebruiken om de programma's aan te passen.

### Een wasprogramma aanpassen

Elk programma heeft standaard instellingen die automatisch worden geselecteerd. U kunt deze instellingen ook aanpassen met behulp van deze knoppen.

#### Vuil

Druk herhaaldelijk op de **Vuil** knop totdat het gewenste bodemniveau geselecteerd is.

- **Erg vuil:** voor normale en zwaar bevulde kleding
- **Gemiddeld:** voor normaal bevulde kleding
- **Licht:** voor licht bevulde kleding

#### Spoelen

Het aantal spoelingen kan worden geselecteerd door op de **Spoelen** knop te drukken. Deze functie wordt aanbevolen voor mensen met een allergie voor wasmiddelen.

- **Spoelen+:** eenmaal spoelen toevoegen.
- **Spoelen++:** tweemaal spoelen toevoegen.
- **Spoelen & Stop:** de spoelcyclus wordt onderbroken totdat de knop **Start/Pauze** opnieuw wordt ingedrukt wanneer het spoelen is voltooid.
- **Spoelen+ & Stop:** en spoel eenmaal na de spoelcyclus, wordt de spoelcyclus gepauzeerd totdat de knop **Start/Pauze** opnieuw wordt ingedrukt.

#### Centrifuger

De draaisnelheid kan worden geselecteerd door deze knop herhaaldelijk in te drukken.

- Druk op de knop **Centrifuger** om de RPM te selecteren.

### OPMERKING

- Als de **No** centrifugeerstand is geselecteerd, zal de trommel wel draaien maar niet centrifuger.

#### Temp.

Deze knop selecteert de wastemperatuur voor het geselecteerde programma.

- Druk op de **Temp.** knop totdat de gewenste instelling verlicht is.
- Selecteer de watertemperatuur die geschikt is voor het type wasgoed dat u wast. Volg de zorglabels van het kledingstuk voor de beste resultaten.

### Volg de volgende stappen om een wasprogramma aan te passen:

- 1 Bereid de kleding voor en laad de trommel.
- 2 Druk op de knop **Vermogen**.
- 3 Voeg wasmiddel toe.
- 4 Kies een wasprogramma.
- 5 Pas het wasprogramma aan (**Vuil, Spoelen, Centrifuger** en **Temp.**) indien nodig.
- 6 Druk op de knop **Start/Pauze**.

### Basisoptie gebruiken

U kunt de programma's aanpassen door gebruik te maken van de volgende basisoptie:

#### Einde uitstellen

U kunt deze functie instellen zodat het apparaat automatisch start en eindigt na een bepaald tijdsinterval.

- 1 Druk op de knop **Vermogen**.
- 2 Kies een wasprogramma.

**3** Druk op de **Einde uitstellen** knop om te starten.

**4** Druk op de knop **Start/Pauze**.

## OPMERKING

- Met uitzondering de LED van de knop **Einde uitstellen**, zullen alle LED's op het bedieningspaneel binnen 20 minuten worden uitgeschakeld. Deze functie kan variëren naargelang het model dat u gekocht hebt.
- De vertragingstijd is de tijd tot het einde van het programma, niet het begin. De werkelijke bedrijfstijd kan variëren als gevolg van de watertemperatuur, kleding en andere factoren.
- Om de functie te annuleren, moet u op de knop **Vermogen** drukken.
- Vermijd het gebruik van vloeibaar wasmiddel voor deze functie.

## Diverse instellingen gebruiken

### Instellingen

**1** Druk op de knop  **Instellingen**.

**2** Draai de knop om de gewenste instelling te selecteren en druk op de toets ✓.

**3** Draai aan de knop om de instelling te selecteren of te wijzigen en druk op de knop ✓ om de instelling op te slaan.

**4** Om terug te keren naar het vorige scherm, drukt u nogmaals op de knop **Instellingen** of drukt u op de knop ↶.

## OPMERKING

- Als er enkele minuten nadat u op de knop **Instellingen** hebt gedrukt geen actie wordt

ondernomen, keert het display terug naar het vorige scherm.

### TurboWash

Het toevoegen van deze optie vermindert de duur van het programma, maar levert vergelijkbare wasresultaten.

### Hoeveelheid wasmiddel / Hoeveelheid wasverzachter

Draai aan de knop om de dosering voor de huidige cyclus aan te passen op basis van het type stof en de hoeveelheid vuil.

- **Uit:** Schakelt de **ezDispense**-functie voor dat compartiment uit.
- **Minder:** Verlaagt de standaardhoeveelheid met 10%.
- **Gemiddeld:** Gebruikt de standaardhoeveelheid
- **Meer:** Verhoogt het standaardbedrag met 10%

### Trommellicht

De trommel is uitgerust met een wit LED-lampje dat oplicht wanneer het apparaat wordt ingeschakeld. Dit lampje gaat automatisch uit wanneer de deur gesloten is en de cyclus begint.

### Kinderslot

Gebruik deze optie om de besturing uit te schakelen. Deze functie kan voorkomen dat kinderen de cyclus veranderen of het apparaat gebruiken.

- Houd de knop ✓ 3 seconden ingedrukt om deze functie uit te schakelen.

## OPMERKING

- Zodra deze functie is ingesteld, zijn alle knoppen vergrendeld behalve de **Vermogen** knop.
- Als de bedieningselementen vergrendeld zijn, gaat het controlelampje **Kinderslot** branden en wordt het wasprogramma op het display weergegeven.
- Het uitschakelen van de stroom zal deze functie niet resetten. U moet deze functie deactiveren voordat u toegang heeft tot andere opties en functies.

- Als er enkele minuten nadat u op de knop **Instellingen** hebt gedrukt geen actie wordt

### Voorwas

Deze optie is aanbevolen wanneer u een erg vuile lading moet wassen.

### Stoom

Het toevoegen van deze optie helpt om betere reinigingsresultaten te bieden.

### Cycluslijst bewerken

Bewerk de lijst met wasprogramma's naar wens.

- 1) Draai aan de knop om het gewenste wasprogramma te selecteren en druk op de knop ✓ om wasprogramma's toe te voegen of uit te sluiten.
  - Als een wasprogramma wordt toegevoegd, wordt bij dat programma een vinkje weergegeven.
  - Als een wasprogramma wordt verwijderd, wordt het vinkje niet bij dat programma weergegeven.
- 2) Druk op de knop ↻ om de lijst met wasprogramma's op te slaan.

---

### OPMERKING

- Voor sommige standaardprogramma's die niet gewist kunnen worden, zijn de selectievakjes uitgeschakeld.
  - De volgorde van de wasprogramma's in de lijst kan worden veranderd. Wijzig de volgorde van de wasprogramma's in de lijst met **Meer instellingen > Cyclusoptimalisatie** op het product of **Cyclusoptimalisatie** in de **LG ThinQ** toepassing.
- 

### Meer instellingen

- 1 Druk op de knop ⚙ **Instellingen**.
- 2 Draai aan de knop om **Meer instellingen** te selecteren en druk op de knop ✓.
- 3 Draai de knop om de gewenste instelling te selecteren en druk op de toets ✓.

- 4 Draai aan de knop om de instelling te selecteren of te wijzigen en druk op de knop ✓ om de instelling op te slaan.

- 5 Druk op de knop ↻ om terug te keren naar het vorige scherm.

### Wi-Fi verbinding

Gebruik om de **Wi-Fi verbinding** in te stellen. Wanneer Wi-Fi is ingeschakeld, verschijnt het Wi-Fi-pictogram op het scherm.

### Cyclusoptimalisatie

Indien geactiveerd, organiseert deze functie de lijst met wasprogramma's en opties automatisch op basis van uw gebruikspatronen.

- **Aan** is de standaardinstelling.
- Als u **Uit** selecteert, blijft de huidige lijstvolgorde behouden.

### Gebruik van dispenser 2

Schakelt het wasverzachtvakje om naar een tweede wasmiddelvakje voor degenen die geen vloeibare wasverzachter gebruiken.

- **Wasverzachter:** Wordt gebruikt als wasverzachtvak
- **Link Wasmiddelen:** Gebruikt als wasmiddelvak

### Standaard Det. Aantal / Standaard zacht. Aantal

Gebruik deze functie om de standaardhoeveelheid wasmiddel of de standaardhoeveelheid verzachter in stappen van 3 ml aan te passen, binnen een bereik van 9 ml tot 120 ml.

### ezDispense sproeier reinigen

Gebruik deze functie om de **ezDispense**-compartimenten periodiek te reinigen of voordat u het onthardingscompartiment in een wasmiddelcompartiment verandert.

---

### ⚠ LET OP

- Voordat u de functie gebruikt, verwijdert u het **ezDispense**-compartiment, maakt u het schoon, vult u het met water en plaatst u het weer in de dispenserlade.
-

**Geluid**

Gebruik deze optie om het volume van het geluid aan te passen en het geluid uit te schakelen.

**Taal**

Gebruik deze optie om de taal op het display te wijzigen.

**Smart Diagnosis**

Gebruik dit om fouten of storingen op te lossen.

- Zie het gedeelte **Smart Diagnosis** voor meer informatie.

**Reset naar fabriekswaarden**

Selecteer dit om alle opgeslagen gegevens te wissen en de instellingen te initialiseren.

## SMART FUNCTIES

### LG ThinQ applicatie

Met de **LG ThinQ**-applicatie kunt u via een smartphone verbinding maken met het apparaat.

### LG ThinQ toepassing eigenschappen

Communiceer met het apparaat via een smartphone met gebruik van de gemakkelijke smartphone-functies.

#### Starten op afstand

Het stelt u in staat om het apparaat op afstand te bedienen vanuit de **LG ThinQ** applicatie.

#### Trommelreiniging coach

Deze functie geeft het aantal cycli aan die overblijven voordat het tijd is om de **Trommelreiniging** cyclus uit te voeren.

#### Energiebewaking

Deze functie controleert het energieverbruik van de recent gebruikte cycli en het maandelijkse gemiddelde.

#### Smart Diagnosis

Deze functie biedt nuttige informatie voor het vaststellen en oplossen van problemen met het apparaat, gebaseerd op het gebruikspatroon.

#### Instellingen

Hiermee kunt u de verschillende opties op het apparaat en in de applicatie instellen.

#### Pushnotificatie

Wanneer de cyclus voltooid is of het apparaat problemen heeft, heeft u de mogelijkheid om push meldingen op een smartphone te ontvangen. De meldingen worden in werking gesteld, zelfs als de **LG ThinQ** applicatie uitgeschakeld is.

### OPMERKING

- In de volgende gevallen moet u de netwerkinformatie voor elk apparaat in de **LG ThinQ**-applicatie bijwerken onder **Toestelkaarten > Instellingen > Netwerk wijzigen**.
  - draadloze router is gewijzigd

- het wachtwoord van de draadloze router is gewijzigd
- Internetprovider wordt gewijzigd
- De applicatie kan zonder voorafgaande kennisgeving worden gewijzigd.
- Functies kunnen per model variëren.

## De LG ThinQ Applicatie Installeren en een LG Apparaat Aansluiten

### Modellen met QR-code

Scan de QR-code die aan het product is bevestigd met de camera of een QR-codelezerapplicatie op uw smartphone.

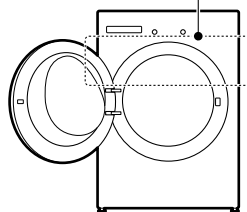

### Modellen zonder QR-code

- Op een smartphone zoekt u de **LG ThinQ** - applicatie in de Google Play Store of de Apple App Store en installeert u deze.
- Om u aan te melden, opent u de **LG ThinQ** - applicatie en meldt u zich aan met uw bestaande account of maakt u een nieuw LG-account aan.

- 3 Om uw LG apparaat te verbinden, tikt u op de toevoegen (+) knop op de **LG ThinQ** - applicatie. Om het proces te voltooien, volg je gewoon de instructies van de applicatie.

## OPMERKING

- Controleer of het Wi-Fi-lampje op het bedieningspaneel brandt om de Wi-Fi verbinding te bevestigen.
  - Het apparaat ondersteunt alleen 2,4 GHz Wi-Fi-netwerken. Om uw netwerkfrequentie te controleren kunt u contact opnemen met uw internet service provider of raadpleeg uw draadloze router handleiding.
  - LG ThinQ** is niet verantwoordelijk voor fouten of problemen met de netwerkverbinding of voor gebreken, een verkeerde werking of fouten die door de netwerkverbinding worden veroorzaakt.
  - De omgeving van het draadloosnetwerk kan veroorzaken dat de Wi-Fi-verbinding traag is.
  - De signaalsterkte wordt zwak als de afstand tussen het apparaat en de draadloze router te groot is. Het is mogelijk dat de verbinding lang duurt of dat de installatie mislukt.
  - Indien het apparaat moeilijkheden ondervindt bij het verbinden met het Wifi-netwerk, kan het te ver verwijderd zijn van de router. Koop een Wifi-signaalversterker (bereikvergroter) om de sterkte van het Wifi-signaal te verbeteren.
  - Indien de netwerkverbinding niet correct werkt, kan de oorzaak liggen bij de netwerkprovider.
  - De omgeving van het thuisnetwerk kan veroorzaken dat er geen- of moeilijk verbinding met de applicatie kan worden gemaakt.
  - Als gevolg van problemen met de draadloze signaaloverdracht kan het apparaat niet worden aangesloten. Haal de stekker uit het stopcontact en wacht even voordat u het apparaat weer probeert te gebruiken.
  - As de firewall van uw draadloze router is ingeschakeld, schakel deze dan uit of voeg een uitzondering toe.
  - De draadloze netwerknaam (SSID) moet een combinatie zijn van Engelse letters en nummers. (Gebruik geen speciale tekens.)
- De gebruikersinterface (UI) van de smartphone kan variëren afhankelijk van het mobiele besturingssysteem (OS) en de fabrikant.
  - Het is mogelijk dat u het netwerk niet kunt instellen als het beveiligingsprotocol van de router is ingesteld op **WEP**. Verander het beveiligingsprotocol in iets anders (**WPA2** wordt aanbevolen) en sluit het product opnieuw aan.

## Netwerkverbinding activeren

- 1 Open de toepassing **LG ThinQ**.
- 2 Selecteer de **Voorlader wasmachine** in de toepassing en tik erop.
- 3 Druk op the knop **Vermogen** op het bedieningspaneel.
- 4 Druk op de knop  **Instellingen**.
- 5 Draai aan de knop om **Meer instellingen** te selecteren en druk op de knop ✓.
- 6 Draai aan de knop om **Wi-Fi verbinding** te selecteren en druk op de knop ✓.
- 7 Selecteer **Aan** en druk op de knop ✓.
  - Wanneer **Wi-Fi** is ingeschakeld, verdwijnt het **Wi-Fi**-pictogram op het display.

## Het gebruik van het apparaat van op afstand

### **Starten op afstand**

Gebruik een smartphone om uw apparaat op afstand te bedienen. U kunt ook het programmaverloop volgen, zodat u weet hoeveel tijd er resteert in het programma.

### Het gebruik van deze functie

- 1 Plaats de Kleding in de trommel.
  - Voeg, indien gewenst, wasmiddel of wasverzachter toe in de juiste compartimenten van de dispenser.
- 2 Druk op de knop **Vermogen**.
- 3 Druk op de knop **Starten op afstand** afstand en selecteer **Aan** om de afstandsbedieningsfunctie in te schakelen.
- 4 Start een programma met de **LG ThinQ** applicatie op uw smartphone.

### OPMERKING

- Als de deur is geopend, kunt u een cyclus niet op afstand starten.

### Schakel deze functie handmatig uit

Wanneer deze functie is geactiveerd, drukt u op de **Starten op afstand** toets en selecteer **Uit** om het te deactiveren.

## Netwerkverbinding deactiveren

- 1 Druk op the knop **Vermogen** op het bedieningspaneel.
- 2 Druk op de knop  **Instellingen**.
- 3 Draai aan de knop om **Meer instellingen** te selecteren en druk op de knop ✓.
- 4 Draai aan de knop om **Wi-Fi verbinding** te selecteren en druk op de knop ✓.

- 5 Selecteer **Uit** en druk op de knop ✓.
  - Wanneer **Wi-Fi** is uitgeschakeld, verdwijnt het **Wi-Fi**-pictogram op het display.

## Specificaties radioapparatuur

Type	Werkende frequentiebereik	Uitgangsvermogen (Max.)
Draadloos LAN	2400 MHz ~ 2483,5 MHz	< 100 mW
Bluetooth*1		

\*1 Deze functie is alleen beschikbaar op sommige modellen.

Om rekening te houden met de gebruiker moet dit apparaat worden geïnstalleerd en bediend met een minimumafstand van 20 cm tussen het apparaat en het lichaam.

## Verklaring van overeenstemming



LG Electronics verklaart hierbij dat de wasmachine van het type radioapparatuur in overeenstemming is met Richtlijn 2014/53/EU. De volledige tekst van de EU-verklaring van overeenstemming is beschikbaar op het volgende internetadres:

<http://www.lg.com/global/support/cedoc/cedoc#>

## Informatiebericht over Open Source-software

Om de broncode te verkrijgen onder GPL, LGPL, MPL, en andere open source licenties die de verplichting hebben broncode vrij te geven, die in dit product is opgenomen, en om toegang te krijgen tot alle genoemde licentievoorwaarden, copyrightkennisgevingen en andere relevante documenten, bezoek <https://opensource.lge.com>.

LG Electronics zal u tevens open-source code ter beschikking stellen op CD-ROM tegen de kostprijs van verspreiding (zoals de kosten voor media, verzending en handling) na ontvangst van een verzoek per e-mail naar [opensource@lge.com](mailto:opensource@lge.com). Dit aanbod is geldig voor iedereen die deze informatie ontvangt voor een periode van drie jaar na onze laatste verzending van dit product.

## Smart Diagnosis

Gebruik deze functie om u te helpen met diagnosticeren en problemen met uw apparaat op te lossen.

### OPMERKING

- Om redenen die niet toe te schrijven zijn aan nalatigheid van LGE, zou de dienst niet kunnen functioneren als gevolg van externe factoren zoals, maar niet beperkt tot, Wi-Fi onbeschikbaarheid, Wi-Fi loskoppeling, lokale app store beleid, of app onbeschikbaarheid.
- De functie kan onderhevig zijn aan verandering zonder voorafgaande kennisgeving en kan een andere vorm hebben afhankelijk van waar u zich bevindt.

## Gebruik van LG ThinQ om problemen te diagnosticeren

Als u een probleem ondervindt met uw Wi-Fi apparaat, kan het probleemoplossende gegevens doorsturen naar een smartphone met behulp van de **LG ThinQ** applicatie.

- Start de **LG ThinQ** applicatie en selecteer de **Smart Diagnosis** functie in het menu. Volg de instructies in de **LG ThinQ** applicatie.

## Met behulp van hoorbare diagnose om problemen te diagnosticeren

Volg de onderstaande instructies om de hoorbare diagnosemethode te gebruiken.

- Start de **LG ThinQ** applicatie en selecteer de **Smart Diagnosis** functie in het menu. Volg de

instructies voor hoorbare diagnose die zijn opgenomen in de **LG ThinQ** applicatie.

- 1 Druk op de knop **Vermogen** om het apparaat in te schakelen.
- 2 Druk op de knop  **Instellingen**.
- 3 Draai aan de knop om **Meer instellingen** te selecteren en druk op de knop ✓.
- 4 Draai aan de knop om **Smart Diagnosis** te selecteren en druk op de knop ✓.
- 5 Plaats het mondstuk van uw smartphone dicht bij de knop **Vermogen** en druk op de knop ✓.
  - Houd het mondstuk van de smartphone tegen de knop **Vermogen** totdat de gegevensoverdracht is voltooid.

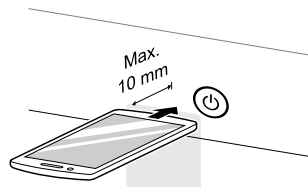

- 6 Nadat de gegevensoverdracht is voltooid, schakelt het apparaat uit.

### OPMERKING

- Beweeg de telefoon niet terwijl de tonen worden verzonden om het beste resultaat te krijgen.

## ONDERHOUD

### ⚠ WAARSCHUWING

- Haal de stekker van het apparaat uit het stopcontact voordat u gaat schoonmaken, om zo het risico op een elektrische schok te voorkomen. Het niet opvolgen van deze waarschuwing kan leiden tot ernstig letsel, brand, elektrische schokken of overlijden.
- Gebruik nooit agressieve chemicaliën, schuurmiddelen of oplosmiddelen om het apparaat te reinigen. Ze kunnen de deklaag beschadigen.

## Reinigen na elke wasbeurt

### Wat schoon te maken

Verwijder altijd alle items uit de wasmachine zodra het wasprogramma is voltooid. Als u vochtige items in de wasmachine laat, kan dit kreuken, kleuroverdracht en geurtjes veroorzaken.

- Nadat het wasprogramma is voltooid, veegt u de deur en de binnenkant van de pakking af om eventueel vocht te verwijderen.
- Laat de deur een beetje open zodat het trommelinterieur kan drogen.
- Veeg het apparaat met een droge doek af om eventueel vocht te verwijderen.

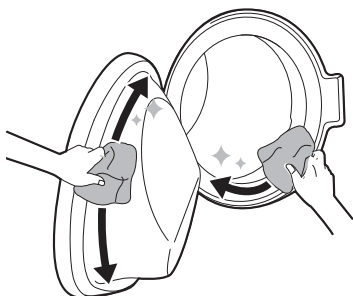

### ⚠ WAARSCHUWING

- Laat de deur open zodat de binnenzijde van het apparaat kan drogen maar zorg ervoor dat kinderen niet zonder toezicht in de buurt van het apparaat kunnen komen.

## De buitenkant reinigen

Een correcte zorg en onderhoud van uw apparaat kan de levensduur verhogen.

### Exterieur

- Verwijder eventuele vlekken onmiddellijk.
- Veeg het af met een vochtige doek en dan weer met een droge doek om ervoor te zorgen dat er geen vocht in de kast gewrichten of spleten blijft.
- Druk niet met scherpe voorwerpen op het oppervlak of het display.

### Deur

- Was met een vochtige doek aan de buitenkant en de binnenkant en droog vervolgens met een zachte doek.

### ⚠ WAARSCHUWING

- Tracht geen panelen te scheiden of het toestel te demonteren. Gebruik geen scherpe voorwerpen op het bedieningspaneel om het apparaat te bedienen.

## Het apparaat periodiek reinigen

### Het reinigen van de trommel

#### Trommel reiniging

Dit is een programma om te helpen de binnenkant van het apparaat te reinigen door te weken, wassen, spoelen en centrifugeren.

Voer deze functie **eens per maand** (of vaker indien nodig) uit om de ophoping van wasmiddel en wasverzachter en ander residu te verminderen.

- Als er een slechte geur of schimmel in het apparaat zit, voer deze functie **één keer per week gedurende 3 weken** uit in aanvulling op de regelmatig aangegeven intervallen.

## OPMERKING

- Het **Trommel reiniging** bericht zal worden weergegeven om te alarmeren op de aanbeveling om deze functie te gebruiken.

- 1 Verwijder alle kleding of artikelen uit het apparaat en sluit de deur.
- 2 Open de wasmiddellade en voeg een Antikalkpoeder toe aan het compartiment voor het hoofdwasmiddel.
  - Tabletten kunnen direct in de trommel worden geplaatst als alternatief voor poeder.
- 3 Sluit de wasmiddellade langzaam.
- 4 Schakel de stroom in en selecteer **Trommel reiniging**.
- 5 Druk op de knop **Start/Pauze** om te starten.
- 6 Laat de deur open om de binnenkant van het apparaat volledig te drogen.
  - Wanneer de binnenkant van het apparaat niet volledig is gedroogd, kan het een slechte geur of schimmel veroorzaken.

## ⚠ WAARSCHUWING

- Laat de deur open zodat de binnenzijde van het apparaat kan drogen maar zorg ervoor dat

kinderen niet zonder toezicht in de buurt van het apparaat kunnen komen.

## Het watertoevoerfilter reinigen

Het watertoevoerfilter verzamelt kalk of andere afzetting die mogelijk in het water kan zitten en die aan het apparaat wordt gevoerd. Maak het toevoerfilter elk zes maanden schoon, of vaker in geval van zeer hard water of als het water kalkresten bevat.

- Schakel de watertoevoerkransen naar het apparaat uit als het apparaat gedurende een bepaalde periode (bijv. vakantie) moet worden achtergelaten, vooral als er geen vloerafvoer (geul) direct naast.
- Het pictogram **Watertoevoer** verschijnt op het bedieningspaneel wanneer er geen water in de wasmiddellade stroomt.

- 1 Schakel de elektriciteit en de kraan uit en schroef dan de watertoevoerslang los.

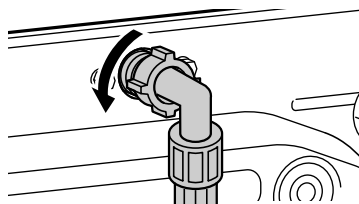

- 2 Verwijder het watertoevoerfilter met een kleine tang en reinig dan het filter met een medium tandenborstel.

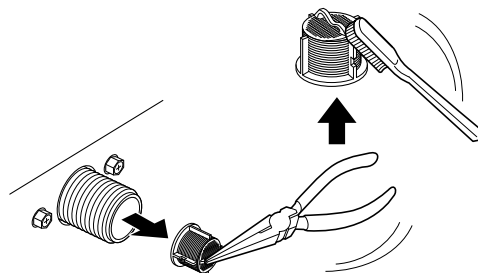

## Reiniging van het afvoerpomfilter en uitvoeren van een noodwaterafvoer

Het afvoerfilter verzamelt draden en kleine voorwerpen die per ongeluk in de kleding kunnen zijn achtergelaten. Zorg ervoor dat het filter elk zes maanden wordt schoongemaakt om een goede werking van uw apparaat te garanderen.

Laat het water afkoelen voor u het afvoerpomfilter reinigt. Open de deur in een noodsituatie of voer een noodwater evacuatie uit.

- 1 Verwijder de stekker uit het stopcontact.
- 2 Open de afdekkap en trek de afvoerslang eruit.

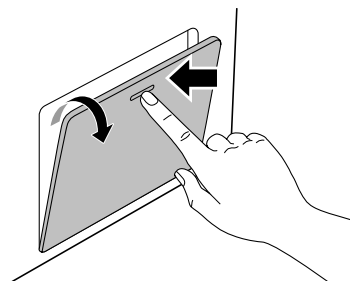

- 3 Verwijder eerst de aftaplug uit de afvoerbuis en laat dan het water weglopen.

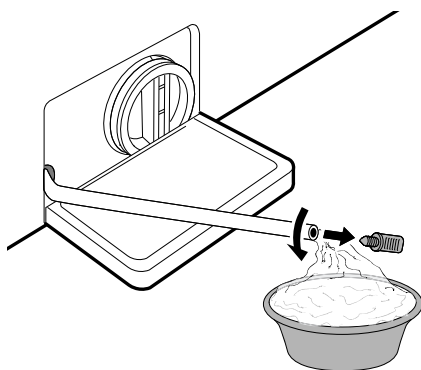

- 4 Schroef het filter van de afvoerpom langzaam los om eventueel resterend water af te voeren en verwijder vervolgens eventueel vuil of voorwerpen uit het filter.

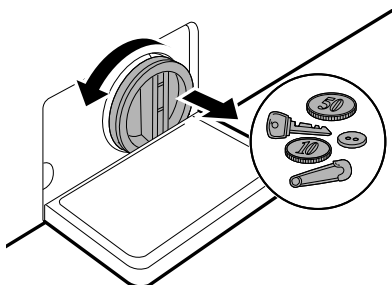

- 5 Reinig het pompfilter en de opening met een borstel.

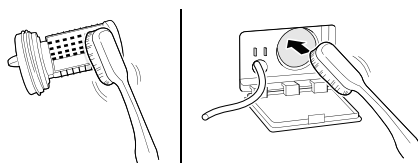

- 6 Nadat u het filter van de afvoerpom hebt gereinigd, plaatst u het filter voorzichtig terug en schroeft u de aftapdeur er met de wijzers van de klok mee weer op om te voorkomen dat de schroefdraad gaat kruisen en er lekkage optreedt.

- 7 Plaats de stop terug in de drainageslang en plaats de slang in de houder. De verticale en horizontale slanghouders zijn bedoeld om de drainageslang goed op te bergen.

- 8 Sluit de afdekkap.

## ⚠ LET OP

- Wees voorzichtig bij het aftappen omdat het water warm kan zijn.
- Duw de afvoerbuis niet terug in de kast. Dit zal de buis beschadigen.
- Voer het Trommel reinigen-programma een keer per maand uit (of vaker indien nodig) om resten wasmiddel en ander vuil te verwijderen.

## De ezDispense lade schoonmaken

Reinig de **ezDispense**-compartimenten **elke keer** dat u het reinigingsmiddel/verzachter bijvult of overstapt op een nieuw type reinigingsmiddel/verzachter.

Verwijder en reinig de wasmiddellade **een- of tweemaal per maand**. Als u wasmiddel gedurende langere tijd in de wasmiddellade laat zitten, of de wasmachine gedurende langere tijd gebruikt, kan dit ertoe leiden dat er zich residu in de wasmiddellade ophoopt.

## ⚠ WAARSCHUWING

- Spuit geen water in de wasmachine. Als u dit wel doet, kan dit brand of een elektrische schok veroorzaken.

**1** Zet de wasmachine uit en trek de stekker uit het stopcontact.

**2** Trek de wasmiddellade naar buiten tot deze stopt.

**3** Druk de ontgrendelingsknop **1** in om de lade volledig te verwijderen.

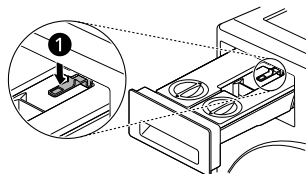

**4** Verwijder de terugslagklep om eventuele resterende wasmiddelen/wasverzachters te verwijderen en sluit de terugslagklep.

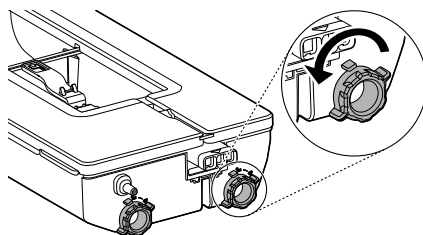

**5** Open de deksels.

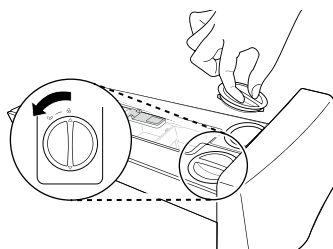

**6** Maak de inzetstukken schoon met warm water.

- Spoel de lade uit in warm water om de wasmiddelresten of de kalkaanslag op te lossen.
- Gebruik een zachte doek of borstel om eventuele resten te verwijderen.
- Gebruik geen zeep voor het reinigen van de lade en de inzetstukken.

- 7 Als het wasmiddel of de wasverzachter hard is geworden in de **ezDispense**-compartimenten, verwijder dan de deksels op de lade.

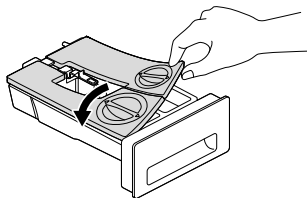

- 11 Zet de wasmiddellade weer op zijn plaats.

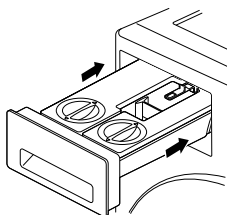

- 8 Maak de binnenkant van de compartimenten schoon met warm water.

- Gebruik een zachte doek of borstel om schoon te maken en eventuele resten te verwijderen.
- Gebruik geen zeep voor het reinigen van de lade en de inzetstukken.

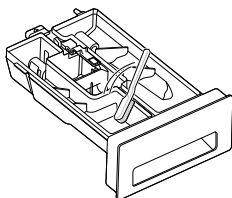

- 9 Sluit de deksels van de **ezDispense**-compartimenten goed.

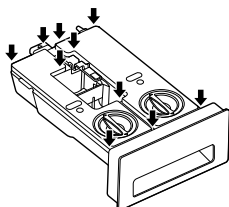

- 10 Veeg vocht af met een droge handdoek of doek na het schoonmaken.

# PROBLEEMOPLOSSING

De bediening van uw apparaat kan resulteren in fouten en defecten. De volgende tabellen bevatten mogelijke oorzaken en opmerkingen om een foutbericht of defect op te lossen. Het is aanbevolen de onderstaande tabellen zorgvuldig te lezen om tijd en geld te besparen wanneer u het LG Electronics servicecentrum belt.

## Voor u service belt

Uw apparaat is uitgerust met een automatisch foutcontrolesysteem om problemen op te sporen en in een vroeg stadium een diagnose te kunnen stellen. Als uw apparaat niet naar behoren of helemaal niet functioneert, controleer dan het volgende voordat u belt voor service:

## Foutmeldingen

Symptomen	Mogelijke oorzaken en oplossing
<b>Deur open</b>	<p><b>De deur is geopend.</b></p> <ul style="list-style-type: none"> <li>• Open en sluit de deur opnieuw. Als het bericht blijft verschijnen, haal dan de stekker uit het stopcontact en bel voor service.</li> </ul>
<b>Deur ontgrendeld</b>	<p><b>De deur is niet beveiligd.</b></p> <ul style="list-style-type: none"> <li>• Sluit en vergrendel de deur. Als het bericht blijft verschijnen, haal dan de stekker uit het stopcontact en bel voor service.</li> </ul>
<b>Watertoevoer</b>	<p><b>De watertoevoer op die locatie is niet toereikend. Er komt geen water in het apparaat of het komt langzaam binnen.</b></p> <ul style="list-style-type: none"> <li>• Controleer een andere kraan in het huis.</li> </ul>
	<p><b>De watertoevoerkraan staat niet helemaal open. Er komt geen water in het apparaat of het gaat er langzaam in.</b></p> <ul style="list-style-type: none"> <li>• Open de kraan volledig.</li> </ul>
	<p><b>Watertoevoerslang(en) zijn geknikt.</b></p> <ul style="list-style-type: none"> <li>• Trek de slang recht of installeer de watertoevoerslang opnieuw.</li> </ul>
	<p><b>Het filter van de toevoerslang(en) is verstopt.</b></p> <ul style="list-style-type: none"> <li>• Inspecteer en reinig het filter van de inlaatklep nadat u het water hebt afgesloten en de slangaansluitingen naar de wasmachine hebt verwijderd.</li> </ul>
<b>Afvoer</b>	<p><b>De afvoerslang is geknikt of verstopt. Het water in het apparaat loopt niet of langzaam weg.</b></p> <ul style="list-style-type: none"> <li>• Maak de afvoerslang schoon en maak deze recht.</li> </ul>
	<p><b>De afvoer is verstopt.</b></p> <ul style="list-style-type: none"> <li>• Controleer en reinig het afvoerfilter.</li> </ul>

Symptomen	Mogelijke oorzaken en oplossing
<b>Onbalans</b>	<p><b>Het apparaat heeft een systeem dat de onbalans in het apparaat detecteert en corrigeert.</b></p> <ul style="list-style-type: none"> <li>De kleren kunnen aan het einde van de cyclus te nat zijn, herschik de lading om een goede draai mogelijk te maken. Sluit de deur en druk op de <b>Start/Pauze</b> knop. Het kan even duren voordat het apparaat begint te draaien. De deur moet op slot zijn voordat er een draai kan worden gemaakt.</li> </ul> <p><b>De lading is te klein. Dit systeem kan stoppen met centrifugeren of zelfs het centrifugeerprogramma helemaal onderbreken als er individuele zware kledingstukken (bijv. badmat, badjas, enz.) geladen zijn.</b></p> <ul style="list-style-type: none"> <li>Voeg 1 of 2 soortgelijke artikelen of kleinere artikelen toe om de lading in evenwicht te brengen. Sluit de deur en druk op de <b>Start/Pauze</b> knop. Het kan even duren voordat het apparaat begint te draaien. De deur moet op slot zijn voordat er een draai kan worden gemaakt.</li> </ul>
<b>Geen water gedetecteerd</b>	<p><b>Storingen in de waterniveausensor.</b></p> <ul style="list-style-type: none"> <li>Sluit de waterkraan. Ontkoppel de stekker. Bel voor service.</li> </ul>
<b>Motorfout</b>	<p><b>Overbelasting van de motor.</b></p> <ul style="list-style-type: none"> <li>Laat het apparaat 30 minuten wachten tot de motor is afgekoeld en start dan de cyclus opnieuw.</li> </ul>
<b>Water te hoog</b>	<p><b>Watervulling door een mogelijk defecte waterklep.</b></p> <ul style="list-style-type: none"> <li>Sluit de waterkraan. Ontkoppel de stekker. Bel voor service.</li> </ul>
<b>Fout bij bevriezen</b>	<p><b>Is de toevoer-/afvoerslang of de afvoerpomp bevroren?</b></p> <ul style="list-style-type: none"> <li>Voer warm water in de trommel om de afvoerslang en de afvoerpomp te ontdooien. Dek de toevoerslang af met een natte en warme handdoek.</li> </ul>
<b>Geen temp gedetecteerd</b>	<p><b>Dit is een controlefout.</b></p> <ul style="list-style-type: none"> <li>Trek de stekker uit het stopcontact en bel voor service.</li> </ul>
<b>Trillingssensor</b>	<p><b>Trillingssensor defecten.</b></p> <ul style="list-style-type: none"> <li>Bel voor service.</li> </ul>
<b>Communicatiefout</b>	<p><b>Het apparaat werkt niet goed.</b></p> <ul style="list-style-type: none"> <li>Bel voor service.</li> </ul>
<b>Waterlekage</b>	<p><b>Waterlekken.</b></p> <ul style="list-style-type: none"> <li>Trek de stekker uit het stopcontact en bel voor service.</li> </ul>
<b>Fout temperatuursensor</b>	<p><b>De thermistor is defect.</b></p> <ul style="list-style-type: none"> <li>Trek de stekker uit het stopcontact en bel voor service.</li> </ul>
<b>Fout compressor</b>	<p><b>De compressor is defect.</b></p> <ul style="list-style-type: none"> <li>Trek de stekker uit het stopcontact en bel voor service.</li> </ul>
<b>Temperatuurfout trommel</b>	<p><b>De temperatuur in de trommel is plotseling omhoog gegaan.</b></p> <ul style="list-style-type: none"> <li>Trek de stekker uit het stopcontact en bel voor service.</li> </ul>

Symptomen	Mogelijke oorzaken en oplossing
<b>Fout op de PCB van de omvormer</b>	<b>De printplaat van de omvormer werkt niet correct.</b> <ul style="list-style-type: none"> <li>• Bel voor service.</li> </ul>
<b>Fout ventilatormotor</b>	<b>De ventilatormotor is defect.</b> <ul style="list-style-type: none"> <li>• Trek de stekker uit het stopcontact en bel voor service.</li> </ul>
<b>Droger fout</b>	<b>Alleen droogfuncties werken niet.</b> <ul style="list-style-type: none"> <li>• Bel voor service.</li> </ul>
<b>Troebelheidssensor</b>	<b>De troebelheidssensor is defect.</b> <ul style="list-style-type: none"> <li>• Bel voor service.</li> </ul>

## ezDispense Foutmeldingen

Symptomen	Mogelijke oorzaken en oplossing
<b>Controleer det. Tank</b>	<b>Er was geen afname van het volume vloeibaar wasmiddel in het wasmiddelbakje.</b> <b>Nadat het wasmiddel in het wasmiddelbakje was gedaan, werd het gedurende langere tijd achtergelaten, waardoor het wasmiddel hard werd.</b> <ul style="list-style-type: none"> <li>• Maak het wasmiddelbakje grondig schoon, vul het met vloeibaar wasmiddel, plaats het in de lade en voer een wasprogramma uit. Als de fout continu wordt weergegeven, dient u contact op te nemen met de serviceafdeling.</li> </ul>
<b>Geen wasmiddel</b>	<b>Er was geen afname van het volume vloeibaar wasmiddel in het wasmiddelbakje.</b> <ul style="list-style-type: none"> <li>• Bel voor service.</li> </ul>
<b>Controleer zacht. Tank</b>	<b>De hoeveelheid wasverzachter in het vak voor vloeibare wasverzachter of vloeibaar wasmiddel is constant gebleven.</b> <b>De wasverzachter is hard geworden nadat hij gedurende langere tijd in het compartiment voor vloeibare wasverzachter heeft gelegen.</b> <ul style="list-style-type: none"> <li>• Nadat de wasverzachter in het compartiment voor vloeibare wasverzachter was gedaan, bleef het lang staan en werd de wasverzachter hard.</li> </ul>
<b>Geen wasverzachter</b>	<b>De hoeveelheid vloeibare wasverzachter in het compartiment voor vloeibare wasverzachter is niet afgenomen.</b> <ul style="list-style-type: none"> <li>• Bel voor service.</li> </ul>
<b>Lade open</b>	<b>De wasmachine werd gebruikt zonder de lade volledig te sluiten.</b> <b>De lade werd geopend tijdens de werking van de wasmachine.</b> <ul style="list-style-type: none"> <li>• Duw de lade volledig dicht. Als de fout continu wordt weergegeven, bel dan voor service.</li> </ul>

## Geluiden die u kunt horen

Symptomen	Mogelijke oorzaken en oplossing
<b>Ratelend en rammelend geluid</b>	<p><b>Vreemde voorwerpen, zoals sleutels, munten of veiligheidsspelden, kunnen in de trommel geraakt zijn.</b></p> <ul style="list-style-type: none"> <li>• Stop het apparaat en controleer de trommel op vreemde voorwerpen. Als het geluid aanhoudt nadat het apparaat opnieuw gestart is, moet u service bellen.</li> </ul>
<b>Bonkend geluid</b>	<p><b>Zware kleren kunnen een bonkend geluid produceren. Dit is normaal.</b></p> <ul style="list-style-type: none"> <li>• Als het geluid blijft aanhouden, is het apparaat waarschijnlijk uit balans. Stop en verdeel de kleren opnieuw.</li> </ul>
	<p><b>De kleren kunnen uit balans zijn.</b></p> <ul style="list-style-type: none"> <li>• Pauzeer het programma en verdeel de kleren opnieuw nadat de deur ontgrendeld is.</li> </ul>
<b>Vibrerend geluid</b>	<p><b>Het verpakkingsmateriaal is niet verwijderd.</b></p> <ul style="list-style-type: none"> <li>• Verwijder verpakkingsmateriaal.</li> </ul>
	<p><b>De kleding kan ongelijk verdeeld zijn in de trommel.</b></p> <ul style="list-style-type: none"> <li>• Pauzeer het programma en verdeel de kleren opnieuw nadat de deur ontgrendeld is.</li> </ul>
	<p><b>Niet alle stelvoeten staan stevig en gelijk op de vloer.</b></p> <ul style="list-style-type: none"> <li>• Raadpleeg de <b>Wasmachine waterpas zetten</b> instructies om de nivellering van het apparaat aan te passen.</li> </ul>
	<p><b>De vloer is niet stijf genoeg.</b></p> <ul style="list-style-type: none"> <li>• Controleer of de vloer stevig is en niet doorbuigt. Raadpleeg de <b>Vereisten voor de installatieplaats</b> om de correcte locatie te selecteren.</li> </ul>

## Gebruik

Symptomen	Mogelijke oorzaken en oplossing
<b>Er is een waterlek.</b>	<p><b>Huisafvoerpijpen zijn verstopt.</b></p> <ul style="list-style-type: none"> <li>• Ontstop de afvoerpijpen. Neem zo nodig contact op met de loodgieter.</li> </ul>
	<p><b>Lekkage wordt veroorzaakt door onjuiste installatie van de afvoerslang of verstopte afvoerslang.</b></p> <ul style="list-style-type: none"> <li>• Reinig en strek de afvoerslang. Controleer en reinig het afvoerfilter regelmatig.</li> </ul>
	<p><b>De afvoerpomppfilterkap is niet correct gemonteerd.</b></p> <ul style="list-style-type: none"> <li>• Monteer het afvoerpomppfilter opnieuw.</li> </ul>
<b>Het apparaat werkt niet.</b>	<p><b>Het bedieningspaneel is uitgeschakeld vanwege inactiviteit.</b></p> <ul style="list-style-type: none"> <li>• Dit is normaal. Druk op de <b>Vermogen</b> knop om het apparaat aan te zetten.</li> </ul>

Symptomen	Mogelijke oorzaken en oplossing
<b>Het apparaat werkt niet.</b>	<b>De stekker van het apparaat is verwijderd uit het stopcontact.</b> <ul style="list-style-type: none"> <li>Zorg ervoor dat het snoer goed is aangesloten op een werkend stopcontact.</li> </ul>
	<b>De watertoevoer is uitgeschakeld.</b> <ul style="list-style-type: none"> <li>Schakel de waterkraan volledig in.</li> </ul>
	<b>De bedieningen zijn niet correct ingesteld.</b> <ul style="list-style-type: none"> <li>Zorg ervoor dat het programma correct is ingesteld. Sluit de deur en druk op de <b>Start/Pauze</b> knop.</li> </ul>
	<b>De deur is open.</b> <ul style="list-style-type: none"> <li>Sluit de deur en zorg ervoor dat er niets onder de deur vastzit waardoor het niet helemaal sluit.</li> </ul>
	<b>Stroomonderbreker/zekering is geactiveerd/gesprongen.</b> <ul style="list-style-type: none"> <li>Controleer huisstroomonderbrekers/zekeringen. Vervang de zekeringen of reset de onderbreker. Het apparaat moet zich op een speciaal aftakcircuit bevinden. Het apparaat gaat verder met het programma waar het is gestopt zodra de stroom is hersteld.</li> </ul>
	<b>Het bedieningspaneel moet worden hersteld.</b> <ul style="list-style-type: none"> <li>Druk op de <b>Vermogen</b> knop, selecteer dan opnieuw het gewenste programma en druk op de <b>Start/Pauze</b> knop.</li> </ul>
	<b>Start/Pauze was niet ingedrukt nadat een programma was ingesteld.</b> <ul style="list-style-type: none"> <li>Druk op de <b>Vermogen</b> knop, selecteer dan opnieuw het gewenste programma en druk op de <b>Start/Pauze</b> knop. Het apparaat wordt uitgeschakeld als de <b>Start/Pauze</b> knop niet binnen een bepaalde tijd wordt ingedrukt.</li> </ul>
	<b>Extreem lage waterdruk.</b> <ul style="list-style-type: none"> <li>Controleer een andere kraan in het huis om er zeker van te zijn dat de waterdruk in het huishouden voldoende is.</li> </ul>
	<b>Het apparaat verwarmt water of maakt stoom.</b> <ul style="list-style-type: none"> <li>De trommel kan tijdelijk stoppen tijdens bepaalde programma's terwijl het water veilig wordt opgewarmd tot een ingestelde temperatuur.</li> </ul>
<b>Het apparaat stopt een paar minuten en start dan opnieuw op.</b>	<b>De motorbeveiliging is geactiveerd om oververhitting van de motor te voorkomen.</b> <ul style="list-style-type: none"> <li>Dit is normaal. Als de motorbeveiliging wordt geactiveerd, stopt het apparaat een paar minuten en start dan opnieuw op.</li> </ul>
<b>De knoppen werken mogelijk niet correct.</b>	<b>De Kinderslot optie is geactiveerd.</b> <ul style="list-style-type: none"> <li>Deactiveer de <b>Kinderslot</b> optie indien nodig.</li> </ul>
<b>De deur gaat niet open</b>	<b>De deur kan niet worden geopend uit veiligheidsoverwegingen zodra het apparaat start.</b> <ul style="list-style-type: none"> <li>Dit is normaal. U kunt veilig de deur openen nadat /  uit gaat.</li> </ul>

Symptomen	Mogelijke oorzaken en oplossing
<b>Het apparaat wordt niet correct gevuld.</b>	<b>aanvoertfilter is verstopt.</b> <ul style="list-style-type: none"> <li>Zorg ervoor dat de inlaatfilters op de vulkleppen niet verstopt zijn.</li> </ul>
	<b>De inlaatslangen kunnen vervormd zijn.</b> <ul style="list-style-type: none"> <li>Controleer of de aanvoerslangen niet vervormd of verstopt zijn.</li> </ul>
	<b>Onvoldoende watertoevoer.</b> <ul style="list-style-type: none"> <li>Zorg ervoor dat zowel warm- als koud water kranen helemaal open staan.</li> </ul>
	<b>Hete- en koude- toevoerslangen zijn omgekeerd.</b> <ul style="list-style-type: none"> <li>Controleer de toevoerslangen.</li> </ul>
<b>Het apparaat voert geen water af.</b>	<b>Vervormde afvoerslang.</b> <ul style="list-style-type: none"> <li>Zorg ervoor dat de afvoerslang niet vervormd is.</li> </ul>
	<b>Afvoer bevindt zich hoger dan 1 m boven de vloer.</b> <ul style="list-style-type: none"> <li>Zorg ervoor dat de afvoerslang niet hoger is dan 1m boven de bodem van het apparaat.</li> </ul>
<b>Het wasmiddel wordt niet volledig of helemaal niet toegevoegd tijdens het wassen.</b>	<b>Er wordt te veel wasmiddel gebruikt.</b> <ul style="list-style-type: none"> <li>Volg de aanwijzingen die zijn gegeven door de wasmiddelenfabrikant.</li> </ul>
	<b>Het afvoerpompfilter kan geblokkeerd zijn.</b> <ul style="list-style-type: none"> <li>Maak het afvoertfilter schoon.</li> </ul>
<b>Het programma duurt langer dan normaal.</b>	<b>De lading is te klein.</b> <ul style="list-style-type: none"> <li>Voeg meer artikelen toe om het apparaat de mogelijkheid te bieden om de ladingen te balanceren.</li> </ul>
	<b>Zware artikelen worden gemengd met lichtere artikelen.</b> <ul style="list-style-type: none"> <li>Probeer altijd kledingstukken te wassen van een gelijk gewicht om het apparaat de mogelijkheid te bieden het gewicht van de lading gelijkmatig te verdelen voor het centrifugeren.</li> </ul>
	<b>De lading is uit balans.</b> <ul style="list-style-type: none"> <li>Verdeel het wasgoed handmatig als er kledingstukken verstrikt zijn.</li> </ul>
<b>Einde van de cyclus is vertraagd</b>	<b>Er is een onbalans vastgesteld of het zeepsop verwijderen programma is ingeschakeld.</b> <ul style="list-style-type: none"> <li>Dit is normaal. De overgebleven tijd die wordt weergegeven in het scherm is slechts een geschatte tijdsduur. Werkelijke tijd kan variëren.</li> </ul>

## Prestatie

Symptomen	Mogelijke oorzaken en oplossing
<b>Slechte verwijdering van vlekken</b>	<p><b>Eerder ingedroogde vlekken.</b></p> <ul style="list-style-type: none"> <li>• Artikelen die eerder werden gewassen kunnen ingedroogde vlekken hebben. Het kan moeilijk zijn deze vlekken te verwijderen en u moet ze mogelijk met de hand wassen of vooraf behandelen om de vlekken te verwijderen.</li> </ul>
<b>Vlekken</b>	<p><b>Bleekmiddel of verzachter wordt te vroeg vrijgegeven.</b></p> <ul style="list-style-type: none"> <li>• Het bakje met wasmiddel is te veel gevuld. Het geeft het bleekmiddel of de verzachter snel vrij. U moet het bleekmiddel of de verzachter altijd meten om overvulling te vermijden.</li> <li>• Sluit langzaam de wasmiddellade.</li> </ul>
	<p><b>Bleekmiddel of wasverzachter werd direct toegevoegd aan de kleding in de trommel.</b></p> <ul style="list-style-type: none"> <li>• Gebruik altijd de wasmiddellade om ervoor te zorgen dat bleekmiddel of wasverzachter op het juiste moment in het programma wordt afgeleverd.</li> </ul>
	<p><b>De kledingstukken werden niet correct gesorteerd.</b></p> <ul style="list-style-type: none"> <li>• Was donkere kleuren altijd afzonderlijk van lichte kleuren en witte kleding om verkleuring te voorkomen.</li> <li>• Was nooit erg vuil wasgoed met licht vuile artikelen.</li> </ul>
<b>Kreuken</b>	<p><b>Het apparaat is niet onmiddellijk leeggemaakt.</b></p> <ul style="list-style-type: none"> <li>• Verwijder altijd items uit het apparaat zodra het programma is voltooid.</li> </ul>
	<p><b>Het apparaat is overbelast.</b></p> <ul style="list-style-type: none"> <li>• Het apparaat kan volledig worden geladen maar de kleding mag niet worden samengedrukt in de trommel. De deur van het apparaat moet gemakkelijk sluiten.</li> </ul>
	<p><b>Warm en koud watertoevoerslangen zijn omgekeerd.</b></p> <ul style="list-style-type: none"> <li>• Warm water spoelen kan kreukels in kleding plaatsen. Controleer de verbindingen van de slang.</li> </ul>
	<p><b>Draaisnelheid kan te hoog zijn.</b></p> <ul style="list-style-type: none"> <li>• Stel de draaisnelheid in op het kledingtype.</li> </ul>

## Geur

Symptomen	Mogelijke oorzaken en oplossing
<b>Muffe of schimmelgeur in het apparaat.</b>	<p><b>De binnenzijde van de trommel is niet correct gereinigd.</b></p> <ul style="list-style-type: none"> <li>• Voer de <b>Trommel reiniging</b> functie regelmatig uit.</li> </ul>

Symptomen	Mogelijke oorzaken en oplossing
Muffe of schimmelgeur in het apparaat.	<p><b>Er kunnen geuren ontstaan als de afvoerslang niet juist is gemonteerd, waardoor het water terug in het apparaat kan lopen.</b></p> <ul style="list-style-type: none"> <li>Bij het installeren van de afvoerslang moet u ervoor zorgen dat deze niet geknikt of geblokkeerd wordt.</li> </ul>
	<p><b>Als de wasmiddellade niet regelmatig wordt gereinigd, kunnen er geuren ontstaan uit schimmels of vreemde stoffen.</b></p> <ul style="list-style-type: none"> <li>Verwijder en reinig de wasmiddellade, in het bijzonder de boven- en onderzijde van de lade-opening.</li> </ul>

## ezDispense

Symptomen	Mogelijke oorzaken en oplossing
Het bijvulalarm blijft branden wanneer er reinigingsmiddel/verzachter wordt toegevoegd.	<p><b>Er heeft zich ontsmettingsmiddel/verzachter opgehoopt op de vloeistofniveausensor.</b></p> <ul style="list-style-type: none"> <li>Open de compartimentdeksels en gebruik warm water om de binnenkant van de <b>ezDispense</b>-compartimenten te reinigen. Verwijder eventuele resten met een zachte borstel. Als het <b>Navulalarm</b> blijft knipperen, neem dan contact op met een servicetechnicus.</li> </ul>
	<p><b>De hoeveelheid wasmiddel/zachter is niet genoeg voor de sensor om te detecteren.</b></p> <ul style="list-style-type: none"> <li>Vul het wasmiddel/zout tot aan de <b>MAX</b>-lijn in het vak.</li> </ul>
Te veel/te weinig wasmiddel of wasverzachter gedoseerd.	<p><b>Het is mogelijk dat de standaardinstelling voor de afgiftehoeveelheden moet worden gewijzigd.</b></p> <ul style="list-style-type: none"> <li>Controleer en wijzig de standaardinstelling voor de afgiftehoeveelheden.</li> </ul>
De ezDispense geeft geen wasmiddel/verzachter af.	<p><b>De ezDispense-functie staat uit.</b></p> <ul style="list-style-type: none"> <li>Schakel de <b>ezDispense</b>-functie in.</li> </ul>
	<p><b>De ventilatiegaten zijn geblokkeerd.</b></p> <ul style="list-style-type: none"> <li>Gebruik warm water om de ventilatiegaten in de compartimentdeksels schoon te maken.</li> </ul>
	<p><b>In de ezDispense-compartimenten is het wasmiddel of de wasverzachter hard geworden.</b></p> <ul style="list-style-type: none"> <li>Maak de <b>ezDispense</b>-compartimenten schoon en vervang het wasmiddel of de wasverzachter.</li> </ul>
Er ontstaat schuim bij het spoelen, en er blijft wasmiddel achter op de kleding na het wassen.	<p><b>Bij het spoelen werd detergent gebruikt.</b></p> <ul style="list-style-type: none"> <li>Zorg ervoor dat het wasmiddel/de wasverzachter op de juiste manier wordt bewaard. (rechts: wasmiddel/links: wasverzachter)</li> </ul>

Symptomen	Mogelijke oorzaken en oplossing
De stof heeft een schuimlaag na het wassen.	<p><b>Je moet de binnenkant van het ezDispense systeem schoonmaken.</b></p> <ul style="list-style-type: none"> <li>Wanneer u beide doseersystemen voor vloeibaar wasmiddel gebruikt, moet u eerst het <b>ezDispense sproeier reinigen</b> laten draaien.</li> </ul>
Wasmiddel, wasverzachter lekt uit het deksel van de ezDispense compartimenten.	<p><b>Je hebt het horizontale onderhoud van het ezDispense-compartiment nodig.</b></p> <ul style="list-style-type: none"> <li>Wanneer het <b>ezDispense</b>-compartiment wordt gedraaid, treedt lekkage op. Schuif het <b>ezDispense</b>-compartiment ter bescherming langzaam met beide handen naar buiten of naar binnen.</li> </ul>
	<p><b>Het deksel is niet helemaal dicht.</b></p> <ul style="list-style-type: none"> <li>Sluit de deksels van de <b>ezDispense</b>-compartimenten goed af. Zorg ervoor dat u de deksels niet verliest.</li> </ul>

## Drogen

Symptomen	Mogelijke oorzaken en oplossing
Droogprobleem	<p><b>Controleer de watertoevoerkraan.</b></p> <ul style="list-style-type: none"> <li>Niet overbelasten. Controleer of de machine correct afvoert om voldoende water af te voeren van de lading. Wanneer er te weinig kleding is om goed te kunnen centrifugeren. Voeg dan een paar handdoeken toe.</li> <li>Schakel waterkraan in.</li> </ul>
Droogtijd is te lang.	<p><b>De omgevingstemperatuur is laag.</b></p> <ul style="list-style-type: none"> <li>Zorg ervoor dat de temperatuur toelaatbaar is.</li> </ul>
Droogprestaties zijn te laag of slecht.	<p><b>Het water wordt niet goed toegevoerd. Tijdens het drogen wordt het water gebruikt voor het automatisch reinigen van de pluizenfilter.</b></p> <ul style="list-style-type: none"> <li>Zorg ervoor dat de watertoevoer kraan openstaat.</li> </ul>
	<p><b>Het water wordt niet juist uitgevoerd.</b></p> <ul style="list-style-type: none"> <li>Zorg ervoor dat het afvoerfilter niet verstopt is.</li> </ul>
	<p><b>Het apparaat is overbelast.</b></p> <ul style="list-style-type: none"> <li>Controleer het laadvermogen voor het geselecteerde programma. Voeg indien nodig een tijd-droog programma toe.</li> </ul>
	<p><b>De draaisnelheid is te laag.</b></p> <ul style="list-style-type: none"> <li>Selecteer de hoogste draaisnelheid die is toegestaan voor het wasprogramma.</li> </ul>
Er komt warme lucht uit de achterzijde van het apparaat.	<p><b>Dit apparaat maakt warme lucht om de kleding te drogen.</b></p> <ul style="list-style-type: none"> <li>Deze warme lucht droogt de kleding en komt uit de achterkant van het apparaat.</li> </ul>

## Wi-Fi

Symptomen	Mogelijke oorzaken en oplossing
<b>Uw apparaat en smartphone zijn niet verbonden met het WiFi-netwerk.</b>	<b>Het WiFi-netwerk waarmee u verbinding probeert te maken is onjuist.</b> <ul style="list-style-type: none"> <li>• Zoek het WiFi-netwerk waarmee uw smartphone verbonden is en verwijder het, registreer daarna uw toestel op <b>LG ThinQ</b>.</li> </ul>
	<b>Mobiele gegevens voor uw smartphone is ingeschakeld.</b> <ul style="list-style-type: none"> <li>• Schakel <b>Mobiele gegevens</b> uit op uw smartphone en registreer het toestel via het WiFi-netwerk.</li> </ul>
	<b>De naam van het draadloze netwerk (SSID) is foutief ingesteld.</b> <ul style="list-style-type: none"> <li>• De draadloze netwerknaam (SSID) moet een combinatie zijn van Engelse letters en nummers. (Gebruik geen speciale tekens.)</li> </ul>
	<b>De frequentie van de router is niet 2,4 GHz.</b> <ul style="list-style-type: none"> <li>• Enkel een frequentie van de router van 2,4 GHz wordt ondersteund. Stel de draadloze router in op 2,4 GHz en verbind het toestel met de draadloze router. Raadpleeg uw internetprovider of de fabrikant van de router om de frequentie van de router te controleren.</li> </ul>
	<b>De afstand tussen het toestel en de router is te groot.</b> <ul style="list-style-type: none"> <li>• Als de afstand tussen het toestel en de router te groot is kan het signaal zwak zijn en wordt de verbinding mogelijk onjuist geconfigureerd. Verplaats de router zodat deze zich dichterbij het toestel bevindt.</li> </ul>

## Klantenservice

Contact opnemen met de klantenservice van LG Electronics.

- Om geautoriseerd onderhoudspersoneel van LG Electronics, gaat u naar onze website op **www.lg.com** en volgt u de instructies aldaar.
- Het wordt afgeraden om zelf reparaties uit te voeren gezien u het toestel daarmee verder zou kunnen beschadigen en de garantie ongeldig raakt.
- Reserveonderdelen vermeld in verordening 2019/2023 zijn gedurende 10 jaar verkrijgbaar.

**Memo**

**Memo**

**Memo**

