

Gebruiksaanwijzing Koel-vriescombinatie



Lees **beslist** de gebruiks- en montagehandleiding voordat u uw apparaat plaatst, installeert en in gebruik neemt. Dat is veiliger voor uzelf en u voorkomt schade aan uw apparaat.

Inhoud

Veiligheidsinstructies en waarschuwingen	4
Uw bijdrage aan de bescherming van het milieu	16
Installatie	17
Plaats van opstelling	17
Klimaatklasse	18
Ventilatie-eisen	18
Plaatsing van meerdere koelapparaten	19
Draairichting van deur veranderen	19
Wandafstandhouders	19
Koelapparaat plaatsen	20
Het koelapparaat waterpas plaatsen.....	20
Afmetingen van het apparaat	21
Elektrische aansluiting.....	23
Energie besparen	24
Beschrijving van het apparaat	26
Overzicht	26
De binnenruimte indelen	29
Deurvak/flessenvak verplaatsen.....	29
De flessensteun verschuiven of verwijderen	29
De plateaus verplaatsen.....	29
Anti-geurfilters verplaatsen	29
Groente- en fruitlade (VeggieBox) uitnemen	30
Bijgeleverde accessoires.....	30
Bij te bestellen accessoires.....	30
Het apparaat in- en uitschakelen	32
Voor het eerste gebruik	32
Het koelapparaat inschakelen	32
De juiste temperatuur	34
Temperatuuraanduiding.....	35
Temperatuur instellen	35
Temperatuur in de koelzone wijzigen	35
Mogelijke instelwaarden	36
SuperFrost gebruiken	37
Eco-stand gebruiken	38
Temperatuur- en deuralarm	39
Deuralarm	40

Levensmiddelen in de koelzone bewaren	41
Gedeelten met verschillende temperaturen	41
Niet geschikt voor de koelzone	42
Tips voor het inkopen van levensmiddelen	42
Levensmiddelen juist bewaren	42
Invriezen en bewaren	43
Wat gebeurt er bij het invriezen van verse levensmiddelen?	43
Maximale vriescapaciteit	43
Diepvriesproducten bewaren	43
Verse levensmiddelen zelf invriezen	44
Bewaartijd van ingevroren levensmiddelen	45
Accessoires gebruiken	46
Het bereiden van ijsblokjes	46
Ontdooien	47
Reiniging en onderhoud	48
Opmerkingen over het reinigingsmiddel	48
Het koelapparaat voorbereiden voor de reiniging	49
De binnenruimte reinigen	49
Accessoires voor de reiniging verwijderen en demonteren.....	50
Front en zijpanelen reinigen.....	50
Deurdichting reinigen	51
Ventilatieopeningen reinigen	51
Na het reinigen	51
Nuttige tips	52
Oorzaken van geluiden	59
Service	60
Contact bij storingen	60
EPREL-databank	60
Garantie	60

Veiligheidsinstructies en waarschuwingen

Dit koelapparaat voldoet aan de geldende veiligheidsvoorschriften. Onjuist gebruik kan echter persoonlijk letsel of materiële schade tot gevolg hebben.

Lees de gebruiks- en montagehandleiding aandachtig door voordat u het koelapparaat in gebruik neemt. Hierin vindt u belangrijke instructies met betrekking tot de inbouw, de veiligheid, het gebruik en het onderhoud. Dat is veiliger voor uzelf en u voorkomt schade aan het koelapparaat.

In overeenstemming met de norm IEC 60335-1 adviseert Miele u uitdrukkelijk om alle beschikbare informatie over de installatie van het koelapparaat en de veiligheidsinstructies en waarschuwingen te lezen en op te volgen.

Wanneer de veiligheidsrichtlijnen en waarschuwingen niet worden opgevolgd, kan Miele niet aansprakelijk worden gesteld voor schade die daarvan het gevolg is.

Bewaar de gebruiks- en montagehandleiding en geef deze door aan een eventuele volgende eigenaar.

Verantwoord gebruik

- ▶ Het koelapparaat is bedoeld voor gebruik in huishoudens en dergelijke, bijvoorbeeld
 - in winkels, kantoren en soortgelijke werkomgevingen
 - in boerderijen
 - door klanten in hotels, motels, bed en breakfast en andere specifieke woonomgevingen.
- Dit koelapparaat mag niet buiten worden gebruikt.

Veiligheidsinstructies en waarschuwingen

► Dit apparaat is uitsluitend bestemd voor het koelen en bewaren van levensmiddelen, voor het bewaren van diepvriesproducten, voor het invriezen en bewaren van verse levensmiddelen en voor het bereiden van ijs.

Gebruik voor andere doeleinden is ontoelaatbaar en kan gevaarlijk zijn.

► Het koelapparaat is niet geschikt voor het bewaren en koelen van geneesmiddelen, bloedplasma, laboratoriumpreparaten of vergelijkbare stoffen of producten die onder de Richtlijn medische hulpmiddelen vallen. Een onjuist gebruik van het koelapparaat kan tot beschadiging of bederf van de bewaarde producten leiden. Verder is het koelapparaat niet geschikt voor gebruik in ruimtes met explosiegevaar.

Miele is niet verantwoordelijk voor schade die ontstaat door gebruik voor andere doeleinden dan hier aangegeven of door een foutieve bediening.

► Personen (kinderen inbegrepen) die op grond van hun fysieke of psychische gesteldheid, hun onervarenheid of gebrek aan kennis van het koelapparaat niet in staat zijn om het koelapparaat veilig te bedienen, mogen het alleen onder toezicht gebruiken.

Deze personen mogen het koelapparaat enkel zonder toezicht bedienen, wanneer hen is uitgelegd hoe ze het veilig kunnen gebruiken en wanneer ze begrijpen welke risico's eraan verbonden zijn.

Veiligheidsinstructies en waarschuwingen

Wanneer er kinderen in huis zijn

- ▶ Kinderen die jonger zijn dan 8 jaar moeten op afstand van het koelapparaat gehouden worden, tenzij ze steeds onder toezicht staan.
- ▶ Kinderen vanaf acht jaar mogen het apparaat alleen zonder toezicht gebruiken als ze weten hoe ze dit veilig moeten bedienen. De kinderen moeten zich bewust zijn van de gevaren van een onjuiste bediening.
- ▶ Kinderen mogen het apparaat niet zonder toezicht reinigen of onderhouden.
- ▶ Houd kinderen in de gaten wanneer deze zich in de buurt van het apparaat bevinden. Laat ze nooit met het apparaat spelen.
- ▶ Verstikkingsgevaar! Kinderen kunnen zich tijdens het spelen in verpakkingsmateriaal wikkelen (bijvoorbeeld in folie) of het materiaal over hun hoofd trekken en stikken. Houd verpakkingsmaterialen bij kinderen vandaan.

Technische veiligheid

▶ Het koelmiddelcircuit is op lekkage gecontroleerd. Het koelapparaat voldoet aan de desbetreffende veiligheidsvoorschriften en de geldende EU-richtlijnen.



▶ Dit koelapparaat bevat het koelmiddel isobutaan (R600a). Dit is een natuurlijk gas dat niet schadelijk is voor het milieu. Het is echter wel brandbaar. Het koelmiddel beschadigt de ozonlaag niet en verhoogt het broeikaseffect niet.

Het gebruik van dit milieuvriendelijke koelmiddel zorgt ervoor dat het apparaat iets meer geluid maakt. Naast het geluid van de compressor kunnen er stromingsgeluiden in het volledige koelcircuit ontstaan. Deze effecten zijn helaas onvermijdelijk, maar hebben geen invloed op de capaciteit van het koelapparaat.

Zorg ervoor dat bij het transporteren en het inbouwen/installeren van het koelapparaat geen onderdelen van het koelcircuit beschadigd raken. Vrijkomend koelmiddel kan oogletsel veroorzaken.

Bij beschadigingen:

- Vermijd open vuur of andere brandhaarden.
 - Maak het koelapparaat spanningsvrij.
 - Lucht de kamer waarin het koelapparaat staat gedurende enkele minuten.
 - Neem contact op met Miele.
- ▶ Hoe meer koelmiddel een koelapparaat bevat, hoe groter de ruimte moet zijn waarin u het apparaat plaatst. Bij een eventuele lekkage kan in te kleine ruimtes een brandbaar mengsel van gas en lucht ontstaan. Per 8 g koelmiddel moet het vertrek minstens 1 m³ groot zijn. De hoeveelheid koelmiddel vindt u op het typeplaatje in het koelapparaat.

Veiligheidsinstructies en waarschuwingen

▶ Vergelijk voordat u het apparaat aansluit de aansluitgegevens (ze-
kering, spanning en frequentie) op het typeplaatje met die van het
elektriciteitsnet. Deze moeten beslist overeenkomen zodat het appa-
raat niet beschadigd raakt.

Raadpleeg bij twijfel een elektricien.

▶ De elektrische veiligheid van het apparaat is uitsluitend gegaran-
deerd, als het wordt aangesloten op een aardingsstelsel dat vol-
gens de geldende voorschriften is geïnstalleerd. Dit fundamentele
veiligheidssysteem moet aanwezig zijn. Laat de elektrische installatie
bij twijfel door een vakman/vakvrouw inspecteren.

▶ Tijdelijk of doorlopend gebruik van een autonome of niet-netsyn-
chrone energievoorziening (zoals microgrids, back-upsystemen) is
mogelijk. Voorwaarde voor het gebruik is dat de energievoorziening
voldoet aan de bepalingen van EN 50160 of een vergelijkbare stan-
daard.

De veiligheidsvoorzieningen van de huisinstallatie en dit Miele pro-
duct moeten ook werken bij gebruik van een microgrid of een niet-
netsynchrone energievoorziening of de veiligheidsvoorzieningen in
de energievoorziening moeten door gelijkwaardige voorzieningen
worden vervangen. Zoals bijvoorbeeld beschreven in de laatste pu-
blicatie van de NEN 1010.

▶ Wanneer de aansluitkabel is beschadigd, moet deze door een
door Miele erkende vakman/vakvrouw worden vervangen om gevaar
voor de gebruiker te voorkomen.

▶ Meervoudige stopcontacten of verlengsnoeren bieden niet vol-
doende veiligheid (brandgevaar). Gebruik deze niet voor het aanslui-
ten van het apparaat op het elektriciteitsnet.

▶ Wanneer er vocht op onderdelen, die onder spanning staan, of op
de elektriciteitskabel komt, kan dat kortsluiting veroorzaken. Gebruik
het apparaat daarom niet in ruimtes waar met water wordt gespet-
terd (bijv. garage, bijkeuken).

Veiligheidsinstructies en waarschuwingen

- ▶ Dit apparaat mag niet op een niet-stationaire locatie (bijv. op een schip) worden gebruikt.
- ▶ Beschadigingen aan het apparaat kunnen uw veiligheid in gevaar brengen. Controleer het apparaat op zichtbare beschadigingen. Een beschadigd apparaat mag niet in gebruik worden genomen.
- ▶ Dit koelapparaat mag niet worden gebruikt als inbouwapparaat.
- ▶ Bij installatie-, onderhouds- en reparatiewerkzaamheden moet het apparaat spanningsvrij zijn. Dit is het geval als:
 - de zekeringen van de elektrische installatie zijn uitgeschakeld of
 - de schroefzekeringen van de elektrische aansluiting er geheel zijn uitgedraaid of
 - de stekker uit het stopcontact is getrokken. Trek daarbij aan de stekker en niet aan de aansluitkabel.
- ▶ Door ondeskundig uitgevoerde installatie-, onderhouds- en reparatiewerkzaamheden kan de gebruiker ernstig gevaar lopen. Installatie-, onderhouds- en reparatiewerkzaamheden mogen alleen door een door Miele geautoriseerde vakman/vakvrouw worden uitgevoerd.
- ▶ Garantieclaims komen te vervallen als het apparaat niet door Miele technici wordt gerepareerd.
- ▶ Defecte onderdelen mogen alleen door originele Miele onderdelen worden vervangen. Alleen van deze onderdelen kan Miele garanderen dat ze volledig voldoen aan de veiligheidseisen die Miele aan de producten stelt.

Veiligheidsinstructies en waarschuwingen

► Vanwege speciale eisen (bijvoorbeeld voor wat betreft temperatuur, vochtigheid, chemische bestendigheid, slijtvastheid en trillingen) heeft dit koelapparaat speciale verlichting. Deze verlichting mag alleen voor deze toepassing worden gebruikt. De verlichting is niet geschikt voor de verlichting van het vertrek. De verlichting mag uitsluitend door een vakman/vakvrouw of door Miele worden vervangen. Dit koelapparaat bevat meerdere lichtbronnen met minimaal energie-efficiëntieklasse G.

Deskundige installatie

- Wijzig de draairichting van de deur (indien nodig) volgens de meegeleverde montagehandleiding.
- Plaats het koelapparaat met behulp van een 2e persoon.

Veilig gebruik

- ▶ Het koelapparaat is vervaardigd voor een bepaalde klimaatklasse (omgevingstemperatuurbereik) waar de kamertemperatuur niet boven of onder mag liggen. De klimaatklasse staat aangegeven op het typeplaatje aan de binnenkant van het koelapparaat. Als de omgevingstemperatuur lager is, staat de compressor langer stil. Het koelapparaat kan de vereiste temperatuur dan niet behouden.
- ▶ Zorg dat de ventilatieopeningen niet afgedekt of afgesloten worden. Een goede luchtgeleiding is dan niet meer gewaarborgd. Het energieverbruik neemt toe en schade aan onderdelen kan niet worden uitgesloten.
- ▶ Indien u vet- of oliehoudende levensmiddelen in het apparaat of de deur van het apparaat bewaart, voorkom dan dat evt. vrijkomend vet of olie in aanraking komt met kunststof onderdelen van het apparaat. Hierdoor kunnen spanningsscheuren in de kunststof ontstaan waardoor deze knapt of scheurt.
- ▶ Brand- en explosiegevaar. Bewaar geen explosieve stoffen en geen producten met brandbare drijfgassen (bijv. spuitbussen) in het koelapparaat. Brandbare gasmengsels kunnen ontbranden door elektrische onderdelen.
- ▶ Explosiegevaar. Gebruik geen elektrische apparaten in dit koelapparaat (bijv. voor het maken van softijs). Er kunnen vonken ontstaan.
- ▶ Gevaar voor letsel en schade. Bewaar geen blikjes en flessen die koolzuurhoudende dranken bevatten of vloeistoffen die kunnen bevriezen in de diepvrieszone. Anders kunnen ze ontploffen.
- ▶ Gevaar voor letsel en schade. Als u flessen snel in de diepvrieszone wilt koelen, dient u ze uiterlijk na één uur weer uit de diepvrieszone te halen. Anders kunnen ze ontploffen.
- ▶ Letselrisico. Raak diepvriesproducten en metalen onderdelen niet met natte handen aan. Uw handen kunnen vastvriezen.

Veiligheidsinstructies en waarschuwingen

- ▶ Letselrisico. Stop nooit ijsblokjes en ijs op een stokje, met name waterijs, direct nadat u deze uit de diepvrieszone heeft gehaald, in uw mond. Door de zeer lage temperatuur van de diepvriesproducten kunnen lippen of tong vastvriezen.
- ▶ Vries geheel of gedeeltelijk ontdooide levensmiddelen niet opnieuw in. Gebruik deze levensmiddelen zo snel mogelijk omdat ze anders aan voedingswaarde verliezen en bederven. Als ontdooide levensmiddelen worden gekookt of gebraden kunnen ze wel opnieuw worden ingevroren.
- ▶ Wanneer u levensmiddelen eet die te lang zijn bewaard, loopt u het risico om voedselvergiftiging op te lopen. De bewaartijd hangt van vele factoren af, zoals de versheid en kwaliteit van de levensmiddelen en de bewaartemperatuur. Neem de bewaartips en de uiterste houdbaarheidsdatum van de levensmiddelenfabrikanten in acht.

Accessoires en onderdelen

- ▶ Gebruik alleen originele Miele onderdelen. Als andere onderdelen worden aan- of ingebouwd, vervalt de aansprakelijkheid van Miele op basis van de garantie en/of de productaansprakelijkheid.
- ▶ Miele geeft u na afloop van de serieproductie van het koelapparaat een leveringsgarantie van maximaal 15 jaar en minimaal 10 jaar voor essentiële onderdelen.

Reiniging en onderhoud

- ▶ Behandel de deurdichting niet met olie of vet om te voorkomen dat deze in de loop van de tijd poreus wordt.
- ▶ Gebruik voor het ontdooien en reinigen van het apparaat nooit een stoomreiniger, aangezien stoom in aanraking kan komen met spanningsvoerende delen van het apparaat en zo kortsluiting kan veroorzaken.
- ▶ Waarschuwing. Gebruik voor het bespoedigen van het ontdooi-proces geen mechanische hulpmiddelen of andere hulpmiddelen die niet door de fabrikant worden aanbevolen.
- ▶ Spitse of scherpe voorwerpen beschadigen de koelelementen waardoor het apparaat niet meer functioneert. Gebruik daarom geen spitse of scherpe voorwerpen, om
 - rijp- en ijslagen te verwijderen
 - en vastgevroren ijsbakjes en/of vastgevroren levensmiddelen los te wrikken.
- ▶ Plaats wanneer u wilt ontdooien nooit elektrische verwarmingsapparaten of kaarsen in het apparaat om te voorkomen dat de kunststof beschadigd raakt.
- ▶ Gebruik geen ontdooisprays of andere middelen om te ontdooien. Deze kunnen explosieve gassen vormen, oplosmiddelen of drijfgassen bevatten die de kunststof beschadigen of schadelijk zijn voor de gezondheid.

Veiligheidsinstructies en waarschuwingen

Transport

- ▶ Het apparaat moet altijd rechtop en in de transportverpakking worden vervoerd.
- ▶ Gevaar voor letsel en schade. Vervoer het koelapparaat met behulp van een tweede persoon, omdat het koelapparaat erg zwaar is.

Wat te doen wanneer u het apparaat afdankt

- ▶ Spelende kinderen kunnen in het koelapparaat ingesloten raken en stikken.
 - Demonteer de deur(en) van het apparaat.
 - Haal de lades eruit.
 - Laat de plateaus in het koelapparaat zitten, zodat kinderen er niet zomaar in kunnen klimmen.
 - Maak het slot van uw oude koelapparaat eventueel kapot. Zo voorkomt u dat spelende kinderen ingesloten raken, wat levensgevaarlijk is.
- ▶ Gevaar voor een elektrische schok!
 - Snijd de stekker van de voedingskabel af.
 - Snij de stroomkabel van het af te danken apparaat af.
- ▶ Voer alles gescheiden van het af te danken apparaat af.
- ▶ Zorg er tijdens en na de afvoer voor, dat het koelapparaat niet in de buurt van benzine of andere brandbare gassen en vloeistoffen wordt geplaatst.
- ▶ Brandgevaar door uitstromende olie of koelmiddel!
Het koelmiddel en de olie in het apparaat zijn brandbaar. Uitstromend koelmiddel of olie kan bij een hoge concentratie en in aanraking met een externe warmtebron ontbranden.
Zorg er tijdens de afvoer voor, dat het koelcircuit niet beschadigd raakt om ongecontroleerd uitstromen van koelmiddel (specificaties op het typeplaatje) en van olie te vermijden.

Veiligheidsinstructies en waarschuwingen

► Vrijkomend koelmiddel kan oogletsel veroorzaken. Beschadig daarom geen onderdelen van het koelsysteem, bijv. door

- koelmiddelkanalen van de verdamper open te prikken,
- buisleidingen om te buigen,
- coatings af te krabben.

Symbool op de compressor (afhankelijk van het model)

Deze waarschuwing geldt alleen voor het recyclen. Bij normaal gebruik bestaat er geen gevaar.



► Het is levensgevaarlijk, de olie in de compressor in te slikken of in te ademen.

Uw bijdrage aan de bescherming van het milieu

Verpakkingsmateriaal weg- gooien

De verpakking beschermt het apparaat tegen transportschade. Het verpakkingsmateriaal is uitgekozen met het oog op een zo gering mogelijke belasting van het milieu en de mogelijkheden voor recycling.

Door hergebruik van verpakkingsmateriaal wordt er op grondstoffen bespaard en wordt er minder afval geproduceerd. Uw vakhandelaar neemt de verpakking over het algemeen terug.

Het afdanken van het apparaat

Elektrische en elektronische apparaten bevatten meestal waardevolle materialen. Ze bevatten ook stoffen, mengsels en onderdelen die nodig zijn geweest om de apparaten goed en veilig te laten functioneren. Wanneer u uw af te danken apparaat bij het gewone huisvuil afvoert of er niet goed mee omgaat, kunnen deze stoffen schadelijk zijn voor de gezondheid en het milieu. Voer het af te danken apparaat daarom nooit via het gewone huisvuil af.

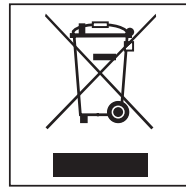

Lever het apparaat in bij een gemeentelijk inzameldepot voor elektrische en elektronische apparaten, bij uw vakhandelaar of bij Miele. U bent wettelijk zelf verantwoordelijk voor het wissen van eventuele persoonlijke gegevens op het af te danken apparaat.

Let erop dat de buisleidingen van het koelapparaat niet worden beschadigd, totdat het op vakkundige en milieuvriendelijke wijze wordt verschroot. Alleen dan kunt u er zeker van zijn dat de koelmiddelen in het koelcircuit en de olie in de compressor niet in het milieu terechtkomen.

Het af te danken apparaat moet buiten het bereik van kinderen worden opgeborgen. Zie ook het hoofdstuk "Veiligheidsinstructies en waarschuwingen".

Plaats van opstelling

 Beschadigingsgevaar door hoge luchtvochtigheid.

Bij een hoge luchtvochtigheid kan op de buitenkant van het koelapparaat condens ontstaan.

Dit condenswater kan corrosie veroorzaken.

Plaats het koelapparaat in een droge en/of geklimatiseerde ruimte met voldoende ventilatie.

Controleer na het plaatsen of de deur(en) van het apparaat goed sluit(en) en of de lucht ongehinderd kan worden toegevoerd en afgevoerd.

 Pas op voor brand en beschadiging door apparaten die warmte afgeven.

Apparaten die warmte afgeven, kunnen in brand vliegen en brand in het koelapparaat veroorzaken.

Zet apparaten die warmte afgeven, zoals mini-ovens, dubbele kookplaten of broodroosters, niet op het koelapparaat.

 Pas op voor brand en beschadiging door open vuur.

Door open vuur kan het koelapparaat vlam vatten.

Houd open vuur, zoals een kaars, uit de buurt van het koelapparaat.

Kies een droge ruimte uit waar goed kan worden geventileerd.

Denk er bij de keuze van de plaats van opstelling aan dat het energieverbruik van het koelapparaat stijgt als u het apparaat dicht bij een verwarming, een fornuis of een andere warmtebron plaatst. Vermijd directe blootstelling aan zonlicht.

Hoe hoger de omgevingstemperatuur, des te langer zal de compressor in werking zijn en des te hoger is het energieverbruik.

Let bij het plaatsen van het koelapparaat bovendien op het volgende:

- Het stopcontact mag zich niet achter het apparaat bevinden en dient in geval van nood gemakkelijk toegankelijk te zijn.
- De stekker en de aansluitkabel mogen niet tegen de achterkant van het koelapparaat aan komen, omdat deze door trillingen van het koelapparaat beschadigd kunnen raken.
- Sluit ook geen andere apparaten aan op de stopcontacten in de buurt van de achterkant van het apparaat.
- Plaats en gebruik verdeelstekkers of verdeelblokken alsmede andere elektronische apparaten (bijv. trafo's voor halogeenverlichting) niet aan de achterkant van het apparaat.
- De vloer waar het apparaat op wordt geplaatst, dient horizontaal en vlak te zijn en moet dezelfde hoogte hebben als de omringende vloer.

Installatie

Klimaatklasse

Het koelapparaat is vervaardigd voor een bepaalde klimaatklasse (omgevingstemperatuurbereik) waar de kamertemperatuur niet boven of onder mag liggen.

Als de omgevingstemperatuur lager is, staat de compressor langer stil. Dat kan hogere temperaturen in het koelapparaat veroorzaken en dus tot gevolgschade leiden.

De klimaatklasse staat aangegeven op het typeplaatje aan de binnenkant van het koelapparaat.

Klimaatklasse	Omgevingstemperatuur
SN	+10 tot +32 °C
N	+16 tot +32 °C
ST	+16 tot +38 °C
T	+16 tot +43 °C

Als een koelapparaat met klimaatklasse SN wordt gebruikt bij lagere omgevingstemperaturen (tot +5 °C), dan is een probleemloze werking gegarandeerd.

Ventilatie-eisen

 Pas op voor brand en beschadiging door onvoldoende ventilatie.

Als het koelapparaat niet voldoende wordt geventileerd, schakelt de compressor steeds vaker en steeds langer in. Daardoor stijgen het energieverbruik en de temperatuur van de compressor. Deze kan hierdoor beschadigd raken.

Zorg voor voldoende ventilatie voor het koelapparaat.

Houd dus beslist de aangegeven afmetingen voor de ventilatie-openingen aan.

De ventilatie-openingen mogen niet worden afgedekt of geblokkeerd.

Bovendien moeten ze regelmatig van stof worden ontdaan.

De lucht op de achterwand van het koelapparaat wordt warm. Daarom moet een probleemloze luchtstroom worden gegarandeerd (zie paragraaf "Afmetingen van het apparaat").

Plaatsing van meerdere koelapparaten

⚠ Pas op voor beschadiging door condens op de buitenwanden van het koelapparaat.

Bij een hoge luchtvochtigheid kan zich condens vormen tussen de buitenwanden van het koelapparaat. Dat kan corrosie veroorzaken.

Plaats een koelapparaat in principe **nooit direct** naast andere koelapparaten.

Draairichting van deur veranderen

⚠ Pas op voor letsel en beschadiging bij het veranderen van de draairichting van de deur.

Als de draairichting door één persoon wordt gewijzigd, is er een verhoogd risico op letsel of beschadiging.

Vraag iemand anders u te helpen bij het wijzigen van de draairichting.

De deur van het koelapparaat is standaard rechtsscharnierend. Als de deur linksscharnierend moet zijn, verander dan de draairichting (zie meegeleverde montagehandleiding).

Wandafstandhouders

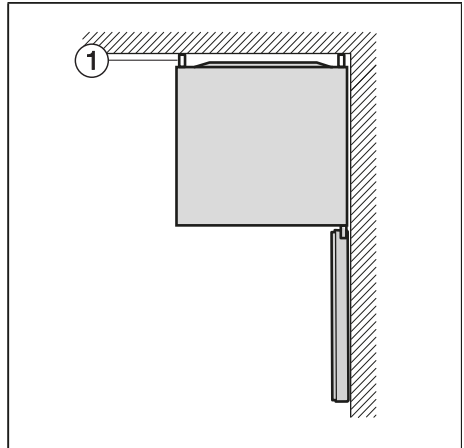

De wandafstandhouders ① aan de achterkant van het koelapparaat zorgen ervoor dat vocht kan worden afgevoerd.

Als de wandafstandhouders niet worden gebruikt, wordt het koelapparaat circa 22 mm minder diep.

⚠ Gevaar voor beschadiging door veel vocht aan de achterkant van het apparaat.

Het verwijderen van de wandafstandhouders kan leiden tot meer vochtophoping aan de achterkant van het apparaat.

Verwijder de wandafstandhouders niet van de achterkant van het apparaat.

Het koelapparaat kan met de zijanten direct tegen een wand worden geplaatst. Alle lades en plateaus kunnen toch worden uitgetrokken.

Installatie

Koelapparaat plaatsen

 Pas op voor letsel en beschadiging doordat het koelapparaat kantelt.

Indien het koelapparaat door één persoon wordt geplaatst, bestaat er een verhoogd risico op letsel of beschadiging.

Vraag iemand anders u te helpen bij het plaatsen van het koelapparaat.

 Risico op beschadiging doordat de deur ergens tegenaan slaat.

De deur van het apparaat kan tegen de muur aan slaan en daardoor beschadigd raken.

Bescherm de deur van het apparaat met vilt doppen op de muur.

 Pas op voor beschadiging van de vloer.

Als u het koelapparaat verplaatst, kan dit leiden tot beschadiging van de vloer.

Beweeg het koelapparaat voorzichtig op kwetsbare vloeren.

Tip: Plaats het koelapparaat alleen als het leeg is.

- Zet het koelapparaat nu al zo dicht mogelijk bij de plaats van opstelling.
- Sluit het koelapparaat op het elektriciteitsnet aan zoals wordt beschreven in het hoofdstuk “Elektrische aansluiting”.
- Schuif het koelapparaat voorzichtig op de daarvoor bestemde plaats.

Het koelapparaat waterpas plaatsen

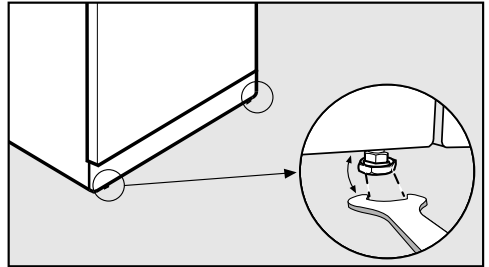

- Plaats het koelapparaat met de steeksleutel stevig en waterpas via de voorste stelvoeten.

Afmetingen van het apparaat

Afmetingen voor plaatsing/bovenaanzicht

Alle maten zijn in mm aangegeven.

Een correcte werking van het koelapparaat wordt gegarandeerd wanneer de aangegeven ventilatie-openingen vrij worden gehouden.

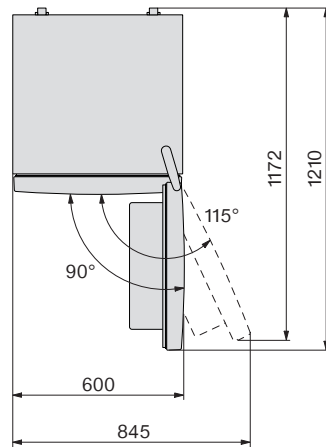
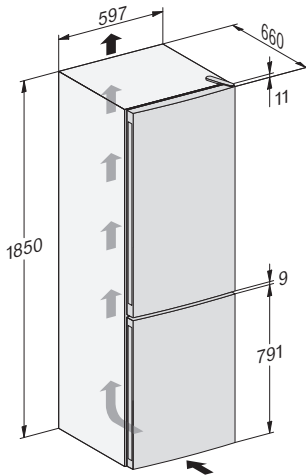

* Afmetingen zonder gemonteerde wandafstandhouders. Als de wandafstandhouders niet worden gebruikt, wordt het koelapparaat circa 22 mm minder diep.

Installatie

Aansluitingen

Alle maten zijn in mm aangegeven.

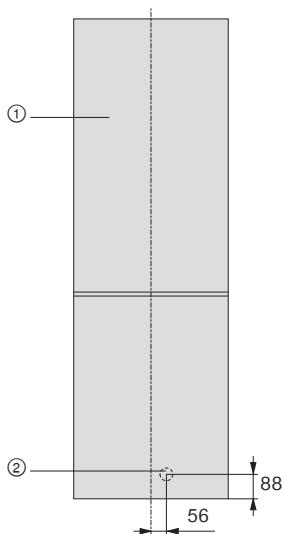

① Vooraanzicht

② Aansluitkabel, lengte = 2.400 mm

Een langere aansluitkabel is bij Miele verkrijgbaar.

Elektrische aansluiting

Het koelapparaat is standaard voorzien van een aansluitkabel met stekker voor aansluiting op een geaard stopcontact.

Plaats het koelapparaat zodanig dat het stopcontact goed bereikbaar is. Als het stopcontact niet goed bereikbaar is, zorg er dan voor dat er voor elke pool een werkschakelaar is.

 Brandgevaar door oververhitting. Het gebruik van het koelapparaat via verdeelstekkers en verlengkabels kan tot overbelasting van de kabels leiden. Gebruik daarom om veiligheidsredenen geen verdeelstekkers en verlengkabels.

De elektrische installatie moet aan de geldende norm voldoen.

Om veiligheidsredenen raden we aan een aardlekschakelaar (RCD) te gebruiken van het type  in de huisinstallatie waarin u het koelapparaat installeert.

Een beschadigde aansluitkabel mag alleen door een speciale aansluitkabel van hetzelfde type worden vervangen (verkrijgbaar bij Miele). Om veiligheidsredenen mag dit alleen door een door Miele geautoriseerde vakman/-vrouw of door Miele worden gedaan.

Op het typeplaatje en in deze gebruiksaanwijzing staat informatie over het nominale verbruik en de bijbehorende zekering. Vergelijk deze informatie met de gegevens van de elektrische aansluiting ter plaatse.

Raadpleeg bij twijfel een electricien.

Tijdelijk of doorlopend gebruik van een autonome of niet-netsynchrone energievoorziening (zoals microgrids, back-upsysteem) is mogelijk. Voorwaarde voor het gebruik is dat de energievoorziening voldoet aan de bepalingen van EN 50160 of een vergelijkbare standaard.

De veiligheidsvoorzieningen in de huisinstallatie en in dit Miele product moeten ook werken bij gebruik van een microgrid of bij een niet-netsynchrone energievoorziening. Indien nodig moeten ze door gelijkwaardige voorzieningen in de installatie worden vervangen.

Energie besparen

Zo bespaart u energie:

- Plaats van opstelling** Het koelapparaat moet bij hogere omgevingstemperaturen vaker koelen en verbruikt dan meer energie. Daarom:
- Plaats het koelapparaat in een goed geventileerde ruimte.
 - Plaats het koelapparaat niet naast een warmtebron (verwarmingselement, fornuis).
 - Bescherm het koelapparaat tegen directe blootstelling aan zonlicht.
 - Zorg voor een ideale omgevingstemperatuur van ongeveer 20 °C.
 - Houd de ventilatie-openingen vrij en reinig ze regelmatig door stof te verwijderen.
- Temperatuur-instelling** Hoe lager de temperatuur, des te hoger het energieverbruik. De volgende instellingen worden aangeraden:
- Koelzone 4 tot 5 °C.
 - Diepvrieszone -18 °C.
- Gebruik** Als gevolg van binnenstromende warmte en een belemmerde luchtcirculatie neemt het energieverbruik toe. Daarom:
- Open de deur/deuren altijd zo kort mogelijk. Een goede sortering van de levensmiddelen helpt bij de oriëntatie.
 - Sluit de deur/deuren van het apparaat na het openen volledig.
 - Laat warme levensmiddelen afkoelen voordat u ze in het koelapparaat bewaart.
 - Bewaar de levensmiddelen goed verpakt of afgedekt.
 - Leg de vakken niet te vol, zodat de lucht kan circuleren.
 - Leg diepvriesproducten in de koelzone wanneer ze moeten ontdooien.
 - Leg levensmiddelen zo in het apparaat dat de ventilatieopeningen niet worden afgedekt.

- Zorg bij het opstellen van het koelapparaat aan de zijkant voor een kleine afstand ten opzichte van de muur om het energieverbruik zo laag mogelijk te houden.

Beschrijving van het apparaat

Overzicht

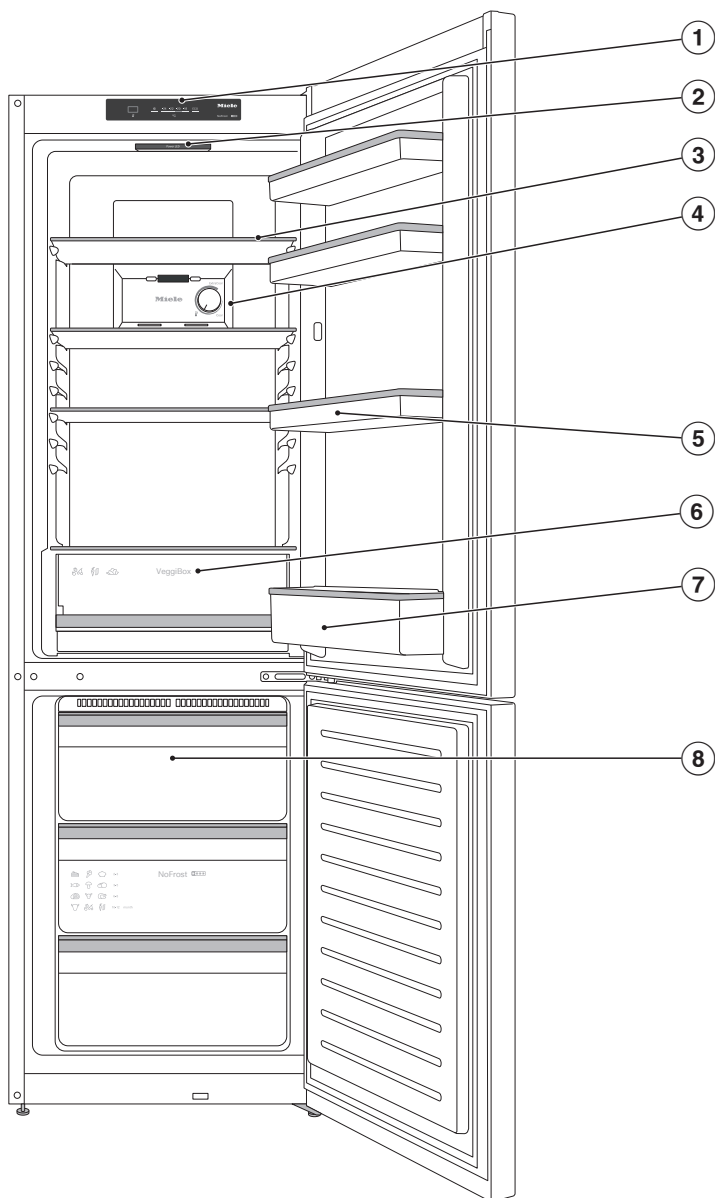

Deze afbeelding toont een model als voorbeeld.

Beschrijving van het apparaat

- ① Bedieningspaneel
- ② Binnenverlichting
- ③ Plateau
- ④ Kouderegelaar voor de koelzone
- ⑤ Deurvak met eierrek
- ⑥ Groente- en fruitlade (VeggieBox)
- ⑦ Deurvak voor flessen met flessensteun
- ⑧ Diepvrieslades

Beschrijving van het apparaat

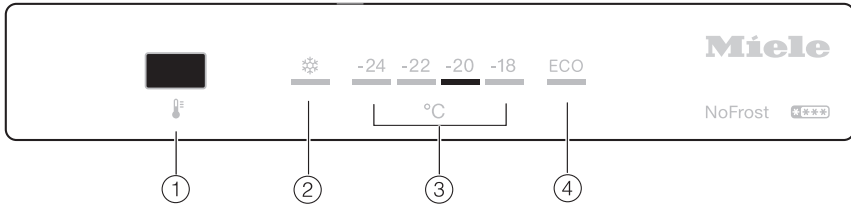

- ① Instellen van de temperatuur, in-/uitschakelen van de functie SuperFrost en in-/uitschakelen van de Eco-stand
- ② Controlelampje SuperFrost
- ③ Temperatuur aanduiding van de diepvrieszone
- ④ Indicatie Eco-stand

Beschrijving van het apparaat

De binnenruimte indelen

Deurvak/flessenvak verplaatsen

Verplaats de vakken/flessenvakken in de deur alleen als er niets in staat.

- Schuif de deurvakken/flessenvakken naar boven en haal ze er naar voren toe uit.
- Zet de deurvakken/flessenvakken er op de gewenste plaats weer in.

De flessensteun verschuiven of verwijderen

De lamellen van de flessensteun zorgen ervoor dat flessen stevig staan wanneer u de deur van het apparaat opent en sluit.

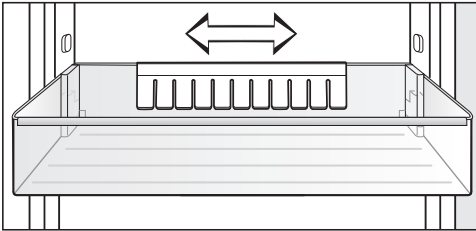

U kunt de flessensteun naar rechts of naar links verschuiven. Zo ontstaat er meer ruimte voor drinkpakken.

U kunt de flessensteun er volledig uithalen, bijvoorbeeld om deze goed schoon te maken:

- Trek de flessensteun er naar boven toe af.

De plateaus verplaatsen

De plateaus kunt u in hoogte verstellen als u producten van verschillende hoogte wilt bewaren.

- Til het plateau aan de voorkant iets op en trek het plateau een stukje naar voren.
- Plaats het plateau op de gewenste plaats.

Met stopjes wordt voorkomen dat de plateaus er per ongeluk uit worden getrokken.

Anti-geurfilters verplaatsen

Het anti-geurfilter met houder KKF-FS (Active AirClean) kan als accessoire worden bijbesteld (zie paragraaf “Bij te bestellen accessoires”).

Let bij sterk geurende levensmiddelen (bijv. heel kruidige kaas) op het volgende:

- Plaats de houder met de anti-geurfilters op het plateau, waarop u deze levensmiddelen legt.
- Vervang de anti-geurfilters desgewenst eerder.
- Plaats nog meer anti-geurfilters (met houder) in het koelapparaat (zie paragraaf: “Bij te bestellen accessoires”).

De houder voor de anti-geurfilters zit op een beschermlijst aan de achterkant van het plateau.

- Als u de anti-geurfilters wilt verplaatsen, trekt u de houder omhoog en haalt u deze van de beschermlijst af.
- Trek de beschermlijst van het plateau.

Beschrijving van het apparaat

- Plaats de beschermlijst op het gewenste plateau.

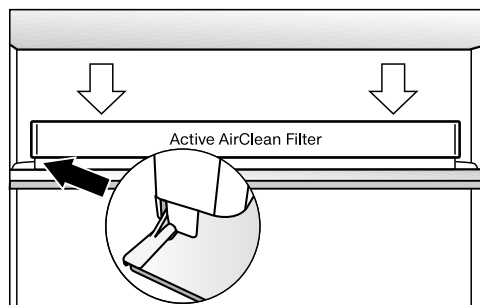

- Plaats de houder op de beschermlijst.

Groente- en fruitlade (VeggieBox) uitnemen

- De groente- en fruitlade kan volledig worden verwijderd om er levensmiddelen in te leggen of uit te halen en om de lade te reinigen.

Bijgeleverde accessoires

Eierrek (afhankelijk van het model)

Flessensteun

Bakje voor ijsblokjes

Bij te bestellen accessoires

Miele heeft speciaal voor dit apparaat handige accessoires en reinigings- en onderhoudsmiddelen in het assortiment.

Universeel microvezeldoekje

Het microvezeldoekje is handig bij het verwijderen van vingerafdrukken en ander licht vuil op roestvrijstalen fronten, panelen, ramen, meubels enz.

MicroCloth-kit

De MicroCloth kit bestaat uit een universeel doekje, een glasreinigingsdoekje en een hoogglansdoekje.

De doekjes zijn heel sterk. Door de zeer fijne microvezels hebben de doekjes een grote reinigingscapaciteit.

MicroCloth HyClean

De MicroCloth HyClean is een anti-bacteriële universele doek die bijzonder scheur- en slijtvast is. De doek kan droog of vochtig, met of zonder reinigingsmiddel worden gebruikt.

Anti-geurfilter met houder KKF-FS (Active AirClean)

De anti-geurfilters neutraliseren onaangename geurtjes in de koelzone en zorgen op die manier voor een betere luchtkwaliteit.

Anti-geurfilters met houder KKF-RF (Active AirClean) vervangen

Er zijn vervangende filters verkrijgbaar die in de houder passen. Wij adviseren de anti-geurfilters om de 6 maanden te vervangen.

Bij te bestellen accessoires kunt u in de Miele webshop bestellen. De producten zijn ook verkrijgbaar bij Miele (zie achter in deze gebruiksaanwijzing) en bij uw Miele vakhandelaar.

Het apparaat in- en uitschakelen

Voor het eerste gebruik

- Verwijder al het verpakkingsmateriaal en de beschermende folie.
- Reinig de binnenkant van het apparaat en de accessoires (zie hoofdstuk “Reiniging en onderhoud”).

Laat het koelapparaat na het transport ca. 1 uur staan voordat u het aansluit.

Zo voorkomt u eventuele functiestoringen van het koelapparaat.

Koelapparaat aansluiten

- Sluit het koelapparaat op het elektriciteitsnet aan zoals beschreven in het hoofdstuk “Elektrische aansluiting”.

Het koelapparaat inschakelen

Nadat u het koelapparaat elektrisch heeft aangesloten, klinkt er een zoemer en knippert de temperatuurindicatie van de diepvrieszone.

- Druk op de toets voor de temperatuur .

Het waarschuwingssignaal houdt op.

Het koelapparaat begint met koelen en koelt naar de ingestelde temperatuur.

Zodra de ingestelde vriestemperatuur is bereikt, brandt de temperatuurindicatie van de diepvrieszone constant.

Voordat u voor de eerste keer levensmiddelen in het apparaat legt, kunt u het koelapparaat het beste een paar uur laten voorkoelen. Leg pas levensmiddelen in het koelapparaat als de vooraf ingestelde temperatuur bereikt is.

Leg pas levensmiddelen in de diepvrieszone als de temperatuur in de diepvrieszone laag genoeg is (min. -18 °C).

Het koelapparaat uitschakelen

- Trek de stekker uit het stopcontact.

De koeling en de binnenverlichting zijn uitgeschakeld.

Bij langdurige afwezigheid

Als het koelapparaat bij langdurige afwezigheid wordt uitgeschakeld, maar niet wordt gereinigd, bestaat er gevaar voor schimmelvorming als de deur van het koelapparaat gesloten blijft.

Het koelapparaat moet in ieder geval worden gereinigd.

Wanneer u het koelapparaat langere tijd niet gebruikt, dient u de volgende stappen uit te voeren:

- Schakel het koelapparaat uit.
- Trek de stekker uit het stopcontact of schakel de hoofdschakelaar uit.
- Reinig het koelapparaat en laat de deur openstaan om het apparaat voldoende te ventileren en te voorkomen dat er geurtjes ontstaan.

De juiste temperatuur

Voor de houdbaarheid van levensmiddelen is het zeer belangrijk dat u de juiste temperatuur instelt. Als de temperatuur daalt, ontstaan er minder snel micro-organismen. De levensmiddelen bederven niet zo snel.

De temperatuur in het koelapparaat stijgt als:

- de deur van het apparaat vaker en langer open is
- er meer levensmiddelen worden opgeslagen
- de vers opgeslagen levensmiddelen warmer zijn
- de omgevingstemperatuur van het koelapparaat hoger is. Het koelapparaat is vervaardigd voor een bepaalde klimaatklasse (omgevingstemperatuurbereik) waar de kamertemperatuur niet boven of onder mag liggen.

... in de koelzone

Voor de koelzone adviseren wij een koeltemperatuur van **4 °C**.

... in de diepvrieszone

Om verse levensmiddelen in te vriezen, moet de temperatuur **-18 °C** bedragen. De houdbaarheid van de levensmiddelen kan zo worden verlengd en de optimale kwaliteit blijft daarbij behouden.

Temperatuuraanduiding

De temperatuuraanduiding op het bedieningspaneel geeft altijd de **gewenste** temperatuur aan.

Temperatuur instellen

- Druk zo vaak op de temperatuurtoets  totdat de gewenste temperatuur in de temperatuuraanduiding van de diepvrieszone verschijnt.

Temperatuur in de koelzone wijzigen

Als de instelling van de kouderegelbaar op de gemarkeerde stand wordt gehouden, heerst in de koelzone een koele temperatuur van ca. 4 °C.

Tip: Wanneer u het echter warmer of kouder wilt hebben, kunt u de temperatuur in de koelzone iets wijzigen.

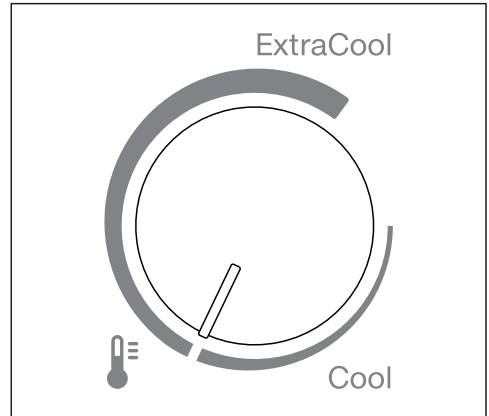

- Draai de kouderegelbaar op de gewenste temperatuurinstelling (Cool tot ExtraCool).

Als de stand van de kouderegelbaar met de wijzers van de klok mee wordt gewijzigd, leidt dit tot een koudere temperatuur in de koelzone.

Tip: Selecteer bijvoorbeeld tijdelijk de instelling ExtraCool wanneer u grotere hoeveelheden levensmiddelen tegelijk in de koelzone legt, wanneer u de deur vaker opent of bij een hoge omgevingstemperatuur (boven 32 °C).

De juiste temperatuur

Als de instelling van de kouderegeelaar op de gemarkeerde stand wordt gehouden, heerst in de koelzone een temperatuur van ca. 4 °C.

Bij instelling van de kouderegeelaar op *ExtraCool* wordt onder bepaalde omstandigheden een temperatuur onder het vriespunt bereikt. Levensmiddelen kunnen bevriezen.

Controleer de instelling van de kouderegeelaar.

Mogelijke instelwaarden

- Diepvrieszone: -18 tot -24 °C

Als u de temperatuurinstelling heeft gewijzigd:

- Controleer de temperatuuraanduiding na enkele uren nog een keer. Pas dan is de ingestelde temperatuur bereikt.
 - na ca. 6 uur bij een koelapparaat dat niet zo vol is
 - na ca. 24 uur bij een vol koelapparaat

Als de temperatuur na deze tijd te hoog of te laag is:

- Stel de temperatuur opnieuw in.

SuperFrost ❄️

Als de functie SuperFrost ❄️ is ingeschakeld, wordt de **diepvrieszone** zeer snel tot de koudste waarde afgekoeld (afhankelijk van de omgevings-temperatuur). Het koelapparaat werkt met een maximale capaciteit en de temperatuur daalt. Selecteer deze functie voordat u verse levensmiddelen gaat invriezen. Op die manier worden de levensmiddelen snel tot in de kern ingevroren en blijven de voedingswaarde, de vitamines, het uiterlijk en de smaak behouden.

Als de functie SuperFrost ❄️ is ingeschakeld, kan het zijn dat het apparaat meer geluid maakt.

De functie SuperFrost ❄️ moet **4–6 uur van tevoren worden ingeschakeld** als u in te vriezen levensmiddelen wilt plaatsen. Als u het **maximale vriesvermogen** wilt benutten, moet de functie SuperFrost ❄️ **24 uur van tevoren** worden ingeschakeld.

De functie SuperFrost ❄️ wordt na maximaal 60 uur automatisch uitgeschakeld. Het koelapparaat werkt weer met normale koelcapaciteit. Hoe lang het duurt voordat deze functie wordt uitgeschakeld, is afhankelijk van de hoeveelheid verse levensmiddelen die in de diepvrieszone is gelegd.

Tip: Om energie te besparen, kunt u de functie SuperFrost ❄️ zelf uitschakelen zodra de levensmiddelen of dranken koud genoeg zijn.

U hoeft de functie SuperFrost ❄️ niet in te schakelen:

- als u levensmiddelen in het apparaat plaatst die al zijn ingevroren;
- als u dagelijks slechts max. 2 kg levensmiddelen invriest.

SuperFrost ❄️ in- en uitschakelen

- Druk op de toets voor de temperatuur °F tot dat het controlelampje voor de functie SuperFrost°❄️ gaat branden of weer dooft.

Eco-stand gebruiken

De Eco-stand voor de koel- en diepvrieszone in- en uitschakelen

De Eco-stand is handig wanneer u bijvoorbeeld tijdens vakantie het koelapparaat niet geheel wilt uitschakelen of geen grote koelcapaciteit nodig heeft. Het energieverbruik is in de Eco-stand lager dan bij normaal gebruik.

- Druk op de toets voor de temperatuur  tot dat de indicatie voor de Eco-stand ^oECO gaat branden of weer uit gaat.

De temperatuur in de diepvrieszone stijgt tot $-16\text{ }^{\circ}\text{C}$.

De temperatuur in de koelzone stijgt tot $8\text{ }^{\circ}\text{C}$.

 Gevaar voor de gezondheid door het eten van bedorven levensmiddelen.

Wanneer de temperatuur in de koelzone lange tijd boven de $4\text{ }^{\circ}\text{C}$ blijft, kunnen de houdbaarheid en kwaliteit van de levensmiddelen verminderen. Schakel de Eco-stand altijd alleen in voor korte tijd.

Bewaar in die tijd geen kwetsbare en bederfelijke levensmiddelen zoals fruit, groente, vis, vlees en zuivelproducten in het apparaat.

 Gevaar voor de gezondheid door het eten van bedorven levensmiddelen.

Levensmiddelen lange tijd bewaren bij een temperatuur van hoger dan $-18\text{ }^{\circ}\text{C}$ in de diepvrieszone, kan de houdbaarheid en kwaliteit van de levensmiddelen aantasten.

Schakel de functie Eco-stand altijd alleen in voor korte tijd.

Let erop dat de levensmiddelen in de diepvrieszone al goed zijn ingevroren wanneer u de functie Eco-stand inschakelt.

Vries geen nieuwe levensmiddelen in wanneer de Eco-stand is ingeschakeld.

 Gevaar voor de gezondheid door het eten van bedorven levensmiddelen.

Is de temperatuur vrij lang hoger dan $-18\text{ }^{\circ}\text{C}$, dan kunnen de diepvriesproducten geheel of gedeeltelijk zijn ontdooid. Daardoor zijn de levensmiddelen korter houdbaar.

Controleer of de diepvriesproducten geheel of gedeeltelijk zijn ontdooid. Gebruik deze levensmiddelen in dat geval dan zo snel mogelijk of kook of bak ze, alvorens ze opnieuw in te vriezen.

Temperatuuralarm

Het koelapparaat heeft een waarschuwingssysteem waarmee wordt voorkomen dat de temperatuur in de diepvrieszone ongemerkt stijgt.

Als de temperatuur in de diepvrieszone te hoog wordt, knippert de temperatuur aanduiding voor de diepvrieszone. Bovendien klinkt er een zoemer totdat de alarmsituatie wordt beëindigd of de zoemer voortijdig wordt uitgeschakeld.

Afhankelijk van de ingestelde temperatuur zal het koelapparaat melden of de temperatuur te veel gestegen is.

Het waarschuwingssignaal klinkt en het lampje brandt in de volgende situaties:

- Als u het koelapparaat inschakelt en de temperatuur te veel verschilt van de temperatuur die u heeft ingesteld.
- Als u diepvriesproducten in het koelapparaat legt of eruit haalt en daarbij te veel warme lucht in het apparaat komt.
- Als u een vrij grote hoeveelheid levensmiddelen invriest.
- Als u verse levensmiddelen invriest die nog warm zijn.
- Er was sprake van een stroomstoring.
- Als het koelapparaat defect is.

Voordat u het temperatuuralarm uitschakelt, moet de oorzaak voor het temperatuuralarm worden vastgesteld en opgelost.

Als het waarschuwingssignaal storend is, kunt u het voortijdig uitschakelen.

- Druk op de toets voor de temperatuur .

Het waarschuwingssignaal houdt op.

Temperatuur- en deuralarm

Deuralarm

Dit koelapparaat heeft een waarschuwingssysteem dat in werking treedt wanneer de deur te lang openstaat. Daarmee wordt voorkomen dat er onnodig veel energie wordt verbruikt en dat het voor de opgeslagen levensmiddelen te warm wordt.

Wanneer de deur van het apparaat langer dan 1 minuut openstaat, klinkt er een zoemer.

Zodra de deur wordt dichtgedaan, houdt de zoemer op.

Deuralarm voortijdig uitschakelen

Als het waarschuwingssignaal storend is, kunt u het voortijdig uitschakelen.

- Druk op de toets voor het instellen van de temperatuur .

Het waarschuwingssignaal houdt op.

Levensmiddelen in de koelzone bewaren

 Explosiegevaar door brandbare gasmengsels.

Brandbare gasmengsels kunnen ontbranden door elektrische onderdelen.

Bewaar geen explosieve stoffen en geen producten met brandbare drijfgassen (bijv. spuitbussen) in het koelapparaat. Dergelijke spuitbussen kunt u herkennen aan de hand van de opgedrukte inhoudsopgave of een vlamsymbool. Eventueel ont-snappende gassen kunnen ontbranden door elektrische onderdelen.

 Gevaar voor beschadiging door levensmiddelen die vet of olie bevatten.

Als u vet- of oliehoudende levensmiddelen in het apparaat of de deur van het apparaat bewaart, kunnen spanningsscheuren in de kunststof ontstaan waardoor deze knapt of scheurt.

Voorkom dat vet of olie in aanraking komt met kunststof onderdelen van het koelapparaat.

Als de luchtcirculatie niet voldoende is, wordt de koelcapaciteit lager en stijgt het energieverbruik.

Leg de levensmiddelen niet te dicht op elkaar, zodat de lucht goed kan circuleren.

Gedeelten met verschillende temperaturen

Warmste gedeelte

Het warmste gedeelte in de koelzone bevindt zich helemaal onderaan bij de deur en in de groente- en fruitlade (VeggieBox). Gebruik dit gedeelte voor het bewaren van boter zodat deze smeerbaar blijft en voor kaas zodat deze zijn aroma niet verliest.

Koudste gedeelte

Het koudste gedeelte in de koelzone bevindt zich bovenin en voor de luchtuitlaatopeningen in de achterwand.

Gebruik deze gedeelten voor alle levensmiddelen die niet lang houdbaar zijn, zoals:

- vis, vlees, gevogelte
- worst, kant-en-klaargerechten
- levensmiddelen waar eieren of room in zitten
- vers deeg, taart-/cake-, pizza- of quiche-deeg
- producten van rauwe melk
- in folie verpakte voorgesneden groenten
- in het algemeen alle verse levensmiddelen (waarvan de minimale houdbaarheidsdatum alleen geldt bij een bewaartemperatuur van minstens 4 °C)

Levensmiddelen in de koelzone bewaren

Wanneer levensmiddelen te dicht bij de luchtuitlaatopeningen in de achterwand worden gelegd, kunnen deze bevriezen.

Bewaar de levensmiddelen zodanig dat ze de achterwand van de koelzone niet raken.

Niet geschikt voor de koelzone

Koudegevoelige levensmiddelen zijn niet geschikt om bij temperaturen onder 5 °C te worden bewaard.

Tot de koudegevoelige levensmiddelen behoren onder andere:

- ananas, avocado's, bananen, granaatappels, mango's, meloenen, papaja's, passievruchten, citrusvruchten (zoals citroenen, sinaasappelen, mandarijntjes, grapefruit)
- fruit (dat nog verder moet rijpen)
- aubergines, komkommers, aardappels, paprika's, tomaten, courgettes
- harde kazen (zoals parmezaan en bergkaas)

Tips voor het inkopen van levensmiddelen

De belangrijkste voorwaarde om levensmiddelen lang te kunnen bewaren, is dat ze vers in het koelapparaat gelegd worden.

Let ook op de houdbaarheidsdatum en de juiste bewaartemperatuur.

Zorg dat de levensmiddelen zo koel mogelijk blijven, als u ze bijvoorbeeld in de warme auto transporteert.

Levensmiddelen juist bewaren

Bewaar levensmiddelen **verpakt of goed afgedekt** in de koelzone. Zo nemen de levensmiddelen geen vreemde luchtjes over, drogen ze niet uit en worden er geen bacteriën overgedragen. Dit is vooral belangrijk als u dierlijke levensmiddelen bewaart. Let vooral op met levensmiddelen als rauw vlees en vis. Deze mogen niet in contact komen met andere levensmiddelen.

Als u de temperatuur juist instelt en de koelzone goed schoon houdt, blijven levensmiddelen aanzienlijk langer houdbaar en hoeft u minder weg te gooien.

Fruit en groente

Groente en fruit kunnen wel onverpakt in de groente- en fruitlade (VeggieBox) worden bewaard.

Eiwitrijke levensmiddelen

Houd er rekening mee, dat eiwitrijke levensmiddelen sneller bederven. Zo bederven schaal- en schelpdieren bijv. sneller dan vis, en vis bederft weer sneller dan vlees.

Wat gebeurt er bij het invriezen van verse levensmiddelen?

 Gevaar voor de gezondheid door het eten van bedorven levensmiddelen.

Is de temperatuur vrij lang hoger dan $-18\text{ }^{\circ}\text{C}$, dan kunnen de diepvriesproducten geheel of gedeeltelijk zijn ontdood. Daardoor zijn de levensmiddelen korter houdbaar.

Controleer of de diepvriesproducten geheel of gedeeltelijk zijn ontdood. Gebruik deze levensmiddelen in dat geval dan zo snel mogelijk of kook of bak ze, alvorens ze opnieuw in te vriezen.

Verse levensmiddelen moeten zo snel mogelijk tot in de kern worden ingevroren. Alleen zo blijven voedingswaarde, vitaminen, vorm en smaak behouden.

Als het levensmiddel snel tot in de kern ingevroren is, heeft de vloeistof in de cellen minder tijd om uit de cellen te lopen. De cellen krimpen dan aanzienlijk minder. Tijdens het ontdooien kan de slechts geringe hoeveelheid vloeistof die naar de tussenruimten was gestroomd, terugkeren naar de cellen zodat het vochtverlies zeer gering is. Daarom ontstaat er slechts een klein plasje water.

Maximale vriescapaciteit

Om de levensmiddelen zo snel mogelijk tot in de kern in te vriezen, mag de maximale vriescapaciteit niet worden overschreden. De maximale vriescapaciteit binnen 24 uur vindt u op het typeplaatje "Vriescapaciteit ... kg/24 u".

Diepvriesproducten bewaren

Wilt u diepvriesproducten bewaren, controleer dan al tijdens de aankoop in de winkel:

- de verpakking op beschadigingen
 - de houdbaarheidsdatum
 - de temperatuur in de diepvries in de winkel moet $-18\text{ }^{\circ}\text{C}$ of lager zijn
- Vervoer diepvriesproducten indien mogelijk in een koeltas of leg ze snel in het koelapparaat.

Invriezen en bewaren

Verse levensmiddelen zelf invriezen

Vóór het inruimen

- Als u meer dan 2 kg verse levensmiddelen wilt invriezen, schakelt u 6 uur voor het inruimen van de levensmiddelen de functie SuperFrost ❄ in.
- Bij een nog grotere hoeveelheid diepvriesproducten schakelt u 24 uur voor het inruimen van de levensmiddelen de functie SuperFrost ❄ in.

De al ingevroren diepvriesproducten krijgen zo een koudereserve.

- Vries uitsluitend verse levensmiddelen in perfecte staat in.

Houd er rekening mee dat sommige levensmiddelen niet geschikt zijn om in te vriezen. Dat geldt bijvoorbeeld voor soorten groenten die normaal gesproken rauw worden gegeten, zoals bladsla of radijsjes.

Tip: Om kleur, smaak, aroma en vitamine C te behouden, kunt u de groente blancheren voordat u deze invriest. Leg daarvoor een portie groente 2–3 minuten in kokend water. Neem de groente dan uit het water en laat deze snel in koud water afkoelen. Laat de groente uitlekken.

In te vriezen levensmiddelen verpakken

- Vries levensmiddelen per portie in.

Tip: Kies een geschikte verpakking om vriesbrand te voorkomen (bijv. diepvriesbakjes).

- Druk de lucht uit de verpakking en sluit de verpakking goed.
- Doe een sticker op de verpakking met inhoud en invriesdatum.

Diepvriesproducten in het apparaat leggen

Leg in te vriezen levensmiddelen niet tegen reeds ingevroren levensmiddelen, om te voorkomen dat de ingevroren levensmiddelen gaan ontdooien.

Als de ventilatieopeningen zijn afgedekt, neemt de koelcapaciteit af en stijgt het energieverbruik.

Leg de diepvriesproducten zo in het apparaat dat de ventilatieopeningen niet worden afgedekt.

- Om te voorkomen dat levensmiddelen aan elkaar of aan de bodem vastvriezen, dient u ervoor te zorgen dat de verpakkingen droog zijn.
- Leg de diepvriesproducten zo dicht mogelijk tegen de zijwanden van de diepvrieslade, zodat ze zo snel mogelijk tot in de kern worden ingevroren.
- Stop de diepvriesproducten vervolgens in diepvrieszakken of bakjes en verdeel ze over de andere diepvrieslades.

Schuif de diepvrieslade er altijd tot aan de aanslag in, zodat de lucht ongehinderd in het koelapparaat kan circuleren.

– kleine hoeveelheden

Deze kunt u het beste in de onderste diepvrieslades leggen.

- Leg de levensmiddelen over de hele breedte op de bodem van de **onderste** diepvrieslades, zodat ze zo snel mogelijk tot in de kern worden ingevroren.

– VarioRoom: maximale in te vriezen hoeveelheid (zie typeplaatje) plaatsen

- Leg diepvriesproducten bij voorkeur in de onderste diepvrieslade. Daar worden diepvriesproducten bijzonder snel en voorzichtig ingevroren.
- Haal hiervoor eventueel de bovenste diepvriesladen eruit.

Als de levensmiddelen zijn ingevroren:

- Schakel de functie SuperFrost ❄ uit.
- Leg de ingevroren diepvriesproducten in de diepvrieslades en schuif deze weer in het apparaat.

Bewaartijd van ingevroren levensmiddelen

Levensmiddelen-groep	Bewaartijd (maanden)
Schepijs	2 tot 6
Brood, bakwaren	2 tot 6
Kaas	2 tot 4
Vis, vet	1 tot 2
Vis, mager	1 tot 5
Worst, ham	1 tot 3
Wild, varkensvlees	1 tot 12
Gevogelte, rundvlees	2 tot 10
Groente, fruit	6 tot 18
Kruiden	6 tot 10

De aangegeven bewaartijden zijn richtwaarden.

Bij de in de handel verkrijgbare diepvriesproducten is de op de verpakking aangegeven uiterste houdbaarheidsdatum beslissend.

Bij een constante temperatuur van de diepvrieszone van -18 °C en als u deze goed schoon houdt, blijven levensmiddelen zo lang mogelijk goed en hoeft u minder weg te gooien.

Invriezen en bewaren

Dranken snel koelen

Als u flessen snel in de diepvrieszone wilt koelen, dient u ze **uiterlijk na één uur** weer uit de diepvrieszone te halen. Anders kunnen ze ontploffen.

Accessoires gebruiken

Het bereiden van ijsblokjes

- Vul het bakje voor ijsblokjes voor driekwart met water. Zet het bakje op de bodem van een diepvrieslade.
- Wanneer een bakje is vastgevroren, gebruik dan een stomp voorwerp, bijv. een lepelsteel om het los te maken.

Tip: Houd het bakje even onder stromend water, dan laten de ijsblokjes gemakkelijk los.

Koelzone

De koelzone wordt automatisch ontdooid.

Terwijl de compressor in werking is, kunnen zich op de achterwand van de koelzone rijp en waterdruppels vormen. Die hoeft u niet te verwijderen, want ze verdampen automatisch door de warmte van de compressor.

Diepvrieszone

Het koelapparaat heeft een “NoFrost”-systeem waarmee het automatisch wordt ontdooid.

Het geproduceerde vocht zet zich af op de verdamper, wordt regelmatig automatisch ontdooid en verdampt.

Door dit automatisch ontdooien blijft het apparaat altijd ijsvrij. De levensmiddelen gaan door dit bijzondere systeem niet ontdooien.

Reiniging en onderhoud

Het typeplaatje in het koelapparaat mag niet worden verwijderd. De gegevens zijn nodig in geval van storing.

Zorg ervoor dat er geen water komt in de elektronische besturing, in de verlichting of in de luchtuitlaatopeningen.

 Gevaar voor beschadiging door binnendringend vocht.

De stoom van een stoomreiniger kan kunststof en elektrische onderdelen beschadigen.

Gebruik geen stoomreiniger om het koelapparaat te reinigen.

Opmerkingen over het reinigingsmiddel

Gebruik in het koelapparaat alleen reinigings- en onderhoudsmiddelen die geen risico vormen voor de levensmiddelen.

Om beschadigingen aan de oppervlakken te voorkomen, gebruikt u bij de reiniging **geen**

- soda-, ammoniak-, zuur- of chloridehoudende reinigingsmiddelen
- kalkoplossende reinigingsmiddelen
- schurende reinigingsmiddelen (zoals schuurpoeder, schuurmiddel, schuur sponsjes)
- oplosmiddelhoudende reinigingsmiddelen
- reinigingsmiddelen voor roestvrij staal
- reinigingsmiddelen voor vaatwassers
- ovensprays
- glasreinigers
- schurende harde sponsjes en borstels (bijv. schuur sponsjes)
- vlek sponsjes
- scherpe metalen schrapers

Wij adviseren om een schoon sponsdoekje, lauw water en wat afwasmiddel te gebruiken.

Het koelapparaat voorbereiden voor de reiniging

- Schakel het koelapparaat uit.
- Neem de levensmiddelen uit het koelapparaat en bewaar ze op een koele plaats.
- Haal alle onderdelen uit het apparaat die kunnen worden verwijderd, zodat u ze kunt reinigen.

De binnenruimte reinigen

Reinig het koelapparaat regelmatig, minstens een keer in de maand.

Als vervuilingen langer inwerken, kunt u ze soms niet meer verwijderen.

De oppervlakken kunnen verkleuren of veranderen.

Verwijder verontreinigingen bij voorkeur meteen.

- Reinig de **binnenruimte** met een schoon sponsdoekje, lauw water en wat afwasmiddel.
- Was alle onderdelen met de hand af, niet in de vaatwasser.
- Neem alles na de reiniging met schoon water af en droog het met een schoonmaakdoekje.
- Laat de deur van het koelapparaat nog even openstaan om het koelapparaat voldoende te luchten en geurtjes te voorkomen.

Reiniging en onderhoud

Accessoires voor de reiniging verwijderen en demonteren

Deurvak/flessenvak demonteren

Verwijder de sierlijst in roestvrij staal-look voordat u het deurvak/flessenvak in de vaatwasser reinigt.

Om de sierlijst te verwijderen, gaat u als volgt te werk:

- Plaats het deurvak/flessenvak op het werkblad.
- Pak de sierlijst aan één kant vast en trek de lijst van het vak af.
- Zet de sierlijst na de reiniging weer vast aan het deurvak/flessenvak.

Een plateau demonteren

- Leg het plateau op het werkblad op een zachte ondergrond (bijv. een theedoek).

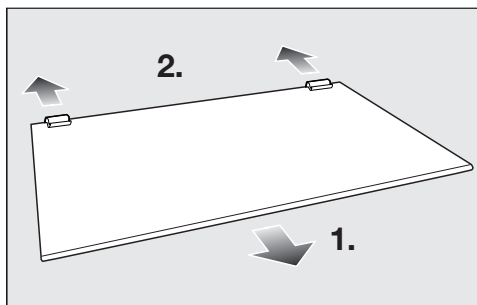

- Verwijder eerst de kunststof lijst en de stopjes aan de achterkant, voordat u het plateau gaat reinigen.

1. Begin aan één kant en trek de kunststof lijst eraf.
2. Trek de achterste stopjes eruit.

- Na het reinigen bevestigt u de kunststof lijst en de stopjes weer aan het plateau.

Lades verwijderen

- Til de lade aan de voorzijde iets op en trek deze er vervolgens uit.

Front en zijkanten reinigen

Als verontreinigingen te lang inwerken, kunt u ze soms niet meer verwijderen. De oppervlakken kunnen verkleuren of veranderen.

U kunt vuil op het front en op de zijwanden het beste direct verwijderen.

Alle oppervlakken zijn gevoelig voor krassen en kunnen verkleuren of veranderen, wanneer ze in contact komen met ongeschikte reinigingsmiddelen.

Lees de informatie in de paragraaf “Opmerkingen over het reinigingsmiddel” aan het begin van dit hoofdstuk.

- Reinig de oppervlakken met een schoon sponsdoekje, afwasmiddel en warm water. U kunt voor het reinigen ook een schoon, vochtig microvezeldoekje zonder reinigingsmiddel gebruiken.
- Neem de oppervlakken met schoon water af en droog alles met een zachte doek na.

Deurdichting reinigen

 Pas op voor beschadiging door verkeerde reiniging.

De deurdichting kan poreus worden als deze met olie of vet wordt behandeld.

Behandel de deurdichting niet met olie of vet.

- Reinig de deurdichting regelmatig alleen met helder water en wrijf de deurdichting daarna met een doek grondig droog.

Ventilatieopeningen reinigen

Stof op de onderdelen verhoogt het energieverbruik.

- Reinig de ventilatieopeningen regelmatig met een borsteltje of een stofzuiger (gebruik daarvoor bijv. de reliëfborstel voor Miele stofzuigers).

Na het reinigen

- Plaats alle onderdelen terug in het koelapparaat.
- Schakel het koelapparaat in.
- Schakel de functie SuperFrost ❄ een tijdje in, zodat de diepvrieszone snel weer koud wordt.
- Leg de levensmiddelen in de koelzone en sluit de deur van het koelapparaat.
- Leg de diepvriesproducten terug in de diepvrieslades en schuif deze weer in de diepvrieszone, zodra de temperatuur in deze zone laag genoeg is.
- Schakel de functie SuperFrost ❄ weer uit zodra de diepvries een constante temperatuur van -18 °C of lager heeft bereikt.

Nuttige tips

De meeste storingen en problemen die bij dagelijks gebruik kunnen optreden, kunt u zelf verhelpen. U bespaart daarmee niet alleen tijd, maar ook kosten, omdat u Miele niet hoeft in te schakelen.

De volgende tabellen helpen u de oorzaken van een probleem te achterhalen en het probleem te verhelpen.

Open de deuren van het apparaat als het enigszins mogelijk is niet voordat de storing is verholpen. Op deze manier houdt u het koudeverlies zo gering mogelijk.

Probleem	Oorzaak en oplossing
Het koelapparaat koelt niet en de binnenverlichting werkt niet wanneer de deur van het koelapparaat open is.	Het koelapparaat is niet ingeschakeld. De temperatuuraanduiding op het bedieningspaneel geeft geen temperatuur aan. ■ Schakel het koelapparaat in.
	De stekker zit niet goed in het stopcontact. ■ Steek de stekker in het stopcontact.
	De zekering van de huisinstallatie is uitgeschakeld. Het koelapparaat, de huisspanning of een ander apparaat kan defect zijn. ■ Neem contact op met een elektricien of met Miele.
De temperatuuraanduiding brandt, maar het koelapparaat koelt niet.	De demo-functie is ingeschakeld. Op die manier kan de vakhandelaar het koelapparaat presenteren zonder de koeling in te schakelen. Voor particulier gebruik is deze instelling niet relevant. ■ Houd de temperatuurinsteltoets  gedurende 10 seconden ingedrukt, totdat een akoestisch signaal klinkt. ■ Controleer na een tijdje of het koelapparaat weer koelt.
De temperatuur in het koelapparaat wijkt sterk af van de geselecteerde instelling.	Het kan in principe een paar uur duren voordat in het koelapparaat de van tevoren ingestelde temperatuur heerst. ■ In sommige gevallen helpt het om het koelapparaat 5 minuten uit te schakelen en het daarna opnieuw in te schakelen.
De compressor schakelt steeds vaker en steeds langer in, de temperatuur in het koelapparaat is te laag.	De ventilatie-openingen zijn geblokkeerd of er zit veel stof in. ■ Dek de ventilatie-openingen niet af.

Probleem	Oorzaak en oplossing
	<ul style="list-style-type: none"> ■ Reinig de ventilatie-openingen regelmatig door stof te verwijderen.
	<p>De deuren van het apparaat zijn vaak geopend of er zijn grote hoeveelheden verse levensmiddelen in de koel- of diepvrieszone gelegd.</p> <ul style="list-style-type: none"> ■ Open de deuren van het koelapparaat alleen indien nodig en altijd zo kort mogelijk. <p>Na een tijdje wordt automatisch weer de juiste temperatuur bereikt.</p>
	<p>De deuren van het koelapparaat zitten niet goed dicht. Misschien heeft zich in de diepvrieszone al een dikke ijslaag gevormd.</p> <ul style="list-style-type: none"> ■ Sluit de deuren van het apparaat. <p>Na een tijdje wordt automatisch weer de juiste temperatuur bereikt.</p> <p>Als er al een dikke ijslaag is ontstaan, neemt de koelcapaciteit af en stijgt het energieverbruik.</p> <ul style="list-style-type: none"> ■ Ontdooi en reinig het koelapparaat.
	<p>De omgevingstemperatuur is te hoog. Hoe hoger de omgevingstemperatuur is, des te langer is de compressor in werking.</p> <ul style="list-style-type: none"> ■ Volg de aanwijzingen in het hoofdstuk “Installatie”, paragraaf “Plaats van opstelling”.
	<p>Er is een te lage temperatuur ingesteld in het koelapparaat.</p> <ul style="list-style-type: none"> ■ Corrigeer de temperatuurinstelling.
	<p>Er is een grotere hoeveelheid verse levensmiddelen tegelijk ingevroren.</p> <ul style="list-style-type: none"> ■ Lees de opmerkingen in het hoofdstuk “Invriezen en bewaren”.
	<p>De functie SuperFrost ❄️ is nog ingeschakeld.</p> <ul style="list-style-type: none"> ■ Schakel de functie SuperFrost ❄️ zelf eerder uit om energie te besparen.

Nuttige tips

Probleem	Oorzaak en oplossing
De compressor slaat steeds minder vaak en steeds korter aan; de temperatuur in het koelapparaat stijgt.	<p>Dit is geen storing. De ingestelde temperatuur is te hoog.</p> <ul style="list-style-type: none">■ Corrigeer de temperatuurinstelling.■ Controleer de temperatuur nog een keer na 24 uur. <p>De diepvriesproducten beginnen te ontdooien. De omgevingstemperatuur ligt onder de temperatuur waarvoor het koelapparaat geschikt is. De compressor slaat minder vaak aan als de omgevingstemperatuur te laag is. Daardoor kan het in de diepvrieszone te warm worden.</p> <ul style="list-style-type: none">■ Volg de aanwijzingen in het hoofdstuk “Installatie”, paragraaf “Plaats van opstelling”.■ Verhoog de omgevingstemperatuur.
In het koelapparaat heeft zich een ijslaag gevormd, of in het binnenste van het koelapparaat vormt zich condenswater. Het kan zijn dat de deur van het apparaat niet goed sluit.	<p>De deurdichting is uit de groef gegleden.</p> <ul style="list-style-type: none">■ Controleer of de deurdichting goed in de groef zit. <p>De deurdichting is beschadigd.</p> <ul style="list-style-type: none">■ Controleer of de deurdichting beschadigd is.

Algemene problemen met het apparaat

Probleem	Oorzaak en oplossing
De diepvriesproducten zijn vastgevroren.	De verpakking van de levensmiddelen was niet droog toen ze in het apparaat werden gelegd. <ul style="list-style-type: none"> ■ Maak de ingevroren levensmiddelen met een stomp voorwerp los, bijv. met een lepelsteel.
De zijwanden van het koelapparaat zijn warm.	Dit is geen storing! In de zijwanden van het koelapparaat lopen leidingen die tijdens het koelproces warm worden.
De voorkant van het koelapparaat is warm.	De voorkant van het koelapparaat wordt gedeeltelijk een beetje verwarmd om de vorming van condenswater bij de afdichting van de deur te voorkomen.
Er klinkt een zoemer.	Het deuralarm is geactiveerd. <ul style="list-style-type: none"> ■ Sluit de deur van het apparaat. De zoemer houdt op.
De temperatuuraanduiding voor de diepvrieszone knippert. Bovendien klinkt een zoemer.	Het temperatuuralarm is geactiveerd. De diepvrieszone is, afhankelijk van de ingestelde temperatuur, te warm of te koud. Mogelijke oorzaken zijn: <ul style="list-style-type: none"> – Bij het sorteren of verwijderen van diepvriesproducten is er te veel warme omgevingslucht in het koelapparaat gekomen. – Er is een grote hoeveelheid levensmiddelen ingevroren. – Er was sprake van een stroomstoring. <ul style="list-style-type: none"> ■ Druk op de toets voor de temperatuur . Het waarschuwingssignaal houdt op. <ul style="list-style-type: none"> ■ Controleer afhankelijk van de temperatuur of de levensmiddelen gedeeltelijk of zelfs geheel ontdooid zijn. Als dat het geval is, verwerkt u deze levensmiddelen verder (koken of braden), voordat u ze weer invriest.



Nuttige tips

Probleem	Oorzaak en oplossing
In de diepvrieszone heeft zich zoveel ijs gevormd, dat deze niet meer automatisch ontdooit.	<p>De deur van de diepvrieszone stond heel lang open.</p> <ul style="list-style-type: none">■ Neem de diepvriesproducten uit het koelapparaat en wikkel ze in verschillende lagen krantenpapier of dekens.■ Bewaar de diepvriesproducten op een koele plaats, totdat het apparaat weer klaar is voor gebruik.■ Schakel het koelapparaat uit en trek het weg van de wand.■ Open de deur van de diepvrieszone. <p>Na ca. 20 minuten begint het dooiwater in de verdampingschaal aan de achterkant van het apparaat te lopen.</p> <p>Neem het dooiwater tussendoor met een spons op.</p> <p>Wanneer er geen dooiwater meer in de verdampingschaal loopt, is de procedure beëindigd.</p> <ul style="list-style-type: none">■ Reinig de diepvrieszone en schakel het koelapparaat weer in.
Op het oppervlak van het apparaat en de plateaus in het koelapparaat verzamelt zich water.	<p>De combinatie van hoge luchtvochtigheid en hoge omgevingstemperatuur kan het ontstaan van condenswater versterken.</p> <ul style="list-style-type: none">■ Open de deuren van het koelapparaat alleen indien nodig en altijd zo kort mogelijk.■ Veeg het water met een zacht, droog schoonmaakdoekje weg.
De deur van de diepvrieszone kan niet meerdere keren achter elkaar worden geopend.	<p>Geen storing. Door de zuigende werking kunt u de deur pas na ca. 1 minuut zonder moeite openen.</p>

Probleem	Oorzaak en oplossing
Er was een stroomstoring.	<p>Tijdens een stroomstoring stijgt de temperatuur in het koelapparaat. De bewaartijd wordt korter en de kwaliteit van uw levensmiddelen is aangetast.</p> <ul style="list-style-type: none">■ Houd het koelapparaat tijdens een stroomstoring indien mogelijk dicht en leg er geen levensmiddelen bij.■ Controleer de kwaliteit van de levensmiddelen na de stroomstoring.■ Afhankelijk van de temperatuur controleert u of de levensmiddelen een beetje of zelfs helemaal ontdooid zijn. Als dat het geval is, verwerkt u deze levensmiddelen verder (koken of braden), voordat u ze weer invriest.■ Gooi bij twijfel ontdooidie diepvriesproducten weg.

Nuttige tips

De binnenverlichting doet het niet

Probleem	Oorzaak en oplossing
De binnenverlichting werkt niet.	<p>Het koelapparaat is niet ingeschakeld.</p> <ul style="list-style-type: none">■ Schakel het koelapparaat in. <p>Wanneer de deur geopend wordt, gaat de verlichting na ongeveer 10 minuten automatisch uit in verband met gevaar voor oververhitting. Is dit niet het geval, dan is er sprake van een storing.</p> <div data-bbox="404 464 1032 751" style="border: 1px solid gray; padding: 5px;"><p> Gevaar voor elektrische schok door blootliggende onderdelen, waarop spanning staat. Wanneer u de afdekplaat voor de verlichting verwijdert, kunt u in aanraking komen met onderdelen waarop spanning staat. Verwijder de afdekplaat voor de verlichting niet. Laat de led-verlichting alleen door Miele repareren en vervangen.</p></div> <div data-bbox="404 767 1032 1023" style="border: 1px solid gray; padding: 5px;"><p> Pas op voor letsel door led-verlichting. Deze verlichting komt overeen met risicogroep RG 2. Als de afdekking defect is, kan dat oogletsel veroorzaken. Kijk niet direct van dichtbij met optische instrumenten (een loep of iets dergelijks) in de verlichting als de afdekplaat voor de verlichting defect is.</p></div> <ul style="list-style-type: none">■ Neem contact op met Miele.

Oorzaken van geluiden

Het koelapparaat veroorzaakt tijdens het gebruik verschillende geluiden. Bij een laag koelvermogen werkt het koelapparaat energiebesparend, maar langer. Het volume ligt lager. Op een hoog koelvermogen worden levensmiddelen sneller gekoeld. Het volume ligt hoger.

Normale geluiden	Waarvoor worden ze veroorzaakt?
Brrrrr ...	Het brommende geluid is afkomstig van de compressor. Het geluid kan kortstondig wat luider zijn, als de compressor wordt ingeschakeld.
Blub, blub ...	Deze klotsende, gorgelende of snorrende geluiden komen van het koelmiddel dat door de leidingen stroomt.
Klik ...	Klikken is altijd hoorbaar als de thermostaat de compressor in- of uitschakelt.
Sssrrrrr ...	Een zacht geruis kan afkomstig zijn van de luchtstroming in de binnenruimte.
Knak ...	Een knakkend geluid is hoorbaar wanneer materiaal in het koelapparaat uitzet.
Houd er rekening mee dat compressor- en stromingsgeluiden in het koelcircuit niet te vermijden zijn.	

Geluiden	Oorzaak en oplossing
Klapperende, rammelende, kletterende geluiden	Het koelapparaat staat niet waterpas. Zet het apparaat recht met behulp van een waterpas. Gebruik daarvoor de stelvoeten onder het koelapparaat.
	Het koelapparaat komt tegen andere meubels of apparaten aan. Schuif het een stukje op.
	Uitneembare onderdelen zoals lades, rekken of plateaus wiebelen of klemmen. Controleer de uitneembare onderdelen en vervang deze indien nodig.
	Flessen, potten etc. komen tegen elkaar aan. Zet deze iets uit elkaar.

Service

Contact bij storingen

Voor storingen die u niet zelf kunt verhelpen, waarschuwt u uw Miele vakhandelaar of Miele.

Een bezoek van een technicus kunt u online op www.miele.com/service boeken.

De contactgegevens van de afdeling klantcontacten van Miele vindt u achteraan in dit document.

Miele heeft de typeaanduiding en het serienummer nodig (Fabr./SN/Nr.). Beide gegevens vindt u op het typeplaatje.

Het typeplaatje vindt u aan de binnenkant van het koelapparaat.

Informatie over het apparaat weergeven

Deze gegevens vindt u in de instellingsmodus onder Informatie **i** (zie hoofdstuk “Het wijzigen van instellingen”) of op het typeplaatje in de binnenruimte van het koelapparaat.

EPREL-databank

Vanaf 1 maart 2021 kunt u de informatie over energie-etikettering en de eisen inzake ecologisch ontwerp in de Europese productendatabank (EPREL) terugvinden. Via de volgende link <https://eprel.ec.europa.eu/> vindt u de productendatabank. Hier wordt u gevraagd om de typeaanduiding in te voeren.

U vindt de typeaanduiding op het typeplaatje.

Miele			
XXXXXX		Nr. XX/XXXXXXXXXX.	
TEMPERATURERSCHRANK-INTERTECHNICHELL MULTITEMPERATURE WINE STORAGE CABINET/UNDERAVORKTOP FRIGORIFERO AISENTEMPLES VINSAVO. ENCASTRABLE SOUS PLAN FRIGORIFERACIONALMTO. VINGASVODER POTRBAVO ENOMERA BRITISH TEMPERATURE			
Klasse/Class Classe/Clase SN-ST	Ap-Type/AP-Type AP-Type/AP-Tipo	Bruttoinhalt/Gross Capacity Volume Bruto/Capacità Bruta XXXX l	Gefriervermögen/Freezing Capacity Pouvoir de Congel/Capac. Congeladora
Nutzinhalt Net Capacity Volume Utile Capac. Util	Ges. / K Tot. / R Tot. / R Tot. / F / C	/ G / WINE / CHILL / WINE / CHILL / WINE / CHILL	R600a: XXg

Garantie

De garantietermijn voor dit apparaat bedraagt 2 jaar.

Meer informatie over de garantievoorwaarden in uw land kunt u bij Miele verkrijgen.

België:**nv Miele België**

Z.5 Mollem 480
1730 Mollem (Asse)

Herstellingen aan huis en andere inlichtingen: 02/451.16.16

E-mail: info@miele.be

Internet: www.miele.be

Nederland:

Plan nu zelf een serviceafspraak via www.miele.nl.

Snel en gemakkelijk.

Bezoek op **www.miele.nl** ook de Miele webshop voor een compleet overzicht van alle accessoires, toebehoren en reinigings- en onderhoudsproducten voor uw Miele apparaat.

U kunt ook bellen met onze afdeling Klantcontacten, bereikbaar via telefoonnummer (0347) 37 88 88.

Miele Nederland B.V.

Postbus 166

4130 ED VIANEN

(0347) 37 88 88

Bezoek het Miele Experience Center:

De Limiet 2

4131 NR VIANEN

Duitsland:

Miele & Cie. KG
Carl-Miele-Straße 29
33332 Gütersloh

KDN 4071 E el Active, KDN 4074 E ws/el Active, KDN 4174 E
ws/el Active