

## Gebruiksaanwijzing Koel-vriescombinatie

















Lees voor het opstellen – installeren – de ingebruikneming **beslist** de gebruiks- en montagehandleiding. Dat is veilig voor u en zo voorkomt u schade.

# Inhoud

---

<b>Veiligheidsinstructies en waarschuwingen</b> .....	5
<b>Uw bijdrage aan de bescherming van het milieu</b> .....	16
<b>Installatie</b> .....	17
Plaats van opstelling .....	17
Klimaatklasse .....	18
Ventilatie-eisen .....	18
Plaatsing van meerdere koelapparaten .....	19
Draairichting van deur veranderen .....	19
De meegeleverde wandafstandhouders monteren .....	19
Koelapparaat plaatsen .....	20
Het koelapparaat waterpas plaatsen.....	21
Het koelapparaat in een keukenblok integreren .....	21
Afmetingen van het apparaat .....	24
Elektrische aansluiting.....	26
<b>Energie besparen</b> .....	27
<b>Beschrijving van het apparaat</b> .....	28
Overzicht .....	28
Bedieningspaneel met startscreen.....	30
Instellingsmodus  .....	30
De gewenste functie in de instellingsmodus  kiezen.....	32
De binnenruimte indelen .....	33
Deurvak/flessenvak verplaatsen.....	33
Eierrekken vastklikken .....	33
De flessensteun verschuiven of verwijderen .....	33
Plateau verplaatsen.....	33
Plaats voor een bakplaat.....	34
Anti-geurfilters verplaatsen .....	34
Bijgeleverde accessoires.....	35
Bij te bestellen accessoires.....	35
<b>Het apparaat in- en uitschakelen</b> .....	36
Voor het eerste gebruik .....	36
Koelapparaat aansluiten.....	36
Het koelapparaat inschakelen .....	36
Het koelapparaat uitschakelen .....	37
De koelzone apart uitschakelen .....	37
Bij langdurige afwezigheid .....	38
<b>De juiste temperatuur</b> .....	39
Temperatuuraanduiding.....	40

Temperatuur in de koel-/diepvrieszone instellen .....	40
Mogelijke instelwaarden .....	40
<b>Het gebruik van Superkoelen, Superfrost en DynaCool .....</b>	<b>41</b>
<b>Het wijzigen van instellingen .....</b>	<b>44</b>
Uitleg over de afzonderlijke instellingen .....	44
Feestmodus  .....	44
Vakantiemodus  .....	44
Vergrendelingsfunctie  /  inschakelen .....	45
Sabbatmodus  .....	46
Informatie over de sabbatmodus  .....	47
Tijdsbestek tot de activering van het deuralarm  wijzigen .....	47
Het volume van de waarschuwings- en geluidssignalen  /  wijzigen .....	47
De helderheid van het display  wijzigen .....	48
Demo-functie  uitschakelen .....	48
Instellingen naar de fabrieksinstellingen resetten  .....	49
Informatie  .....	49
Vervangingsindicator anti-geurfilters  .....	49
Reinigingsmodus  .....	49
<b>Temperatuur- en deuralarm .....</b>	<b>50</b>
Deuralarm .....	51
<b>Levensmiddelen in de koelzone bewaren .....</b>	<b>52</b>
Gedeelten met verschillende temperaturen .....	52
Niet geschikt voor de koelzone .....	53
Tips voor het inkopen van levensmiddelen .....	53
Levensmiddelen juist bewaren .....	54
<b>Levensmiddelen in de DailyFresh-lade bewaren .....</b>	<b>55</b>
DailyFresh-lade .....	55
<b>Invriezen en bewaren .....</b>	<b>57</b>
Wat gebeurt er bij het invriezen van verse levensmiddelen? .....	57
Maximale vriescapaciteit .....	57
Diepvriesproducten bewaren .....	57
Verse levensmiddelen zelf invriezen .....	58
Bewaartijd van ingevroren levensmiddelen .....	59
Dranken snel koelen .....	60
Accessoires gebruiken .....	60
Het bereiden van ijsblokjes .....	60
<b>Ontdooien .....</b>	<b>61</b>

# Inhoud

---

<b>Reiniging en onderhoud</b> .....	62
Opmerkingen over het reinigingsmiddel .....	62
Koelapparaat op de reiniging voorbereiden .....	63
De binnenruimte reinigen .....	64
Accessoires met de hand of in de vaatwasser reinigen .....	64
Accessoires voor de reiniging verwijderen en demonteren.....	65
Glasplaten en laden van de diepvrieszone plaatsen .....	66
Front en zijpanelen reinigen.....	68
Deurdichting reinigen .....	68
Ventilatieopeningen reinigen .....	68
Na het reinigen .....	69
<b>Nuttige tips</b> .....	70
<b>Oorzaken van geluiden</b> .....	80
<b>Service</b> .....	81
Contact bij storingen .....	81
EPREL-databank .....	81
Garantie.....	81
<b>Conformiteitsverklaring</b> .....	82

## Veiligheidsinstructies en waarschuwingen

Dit koelapparaat voldoet aan de geldende veiligheidsvoorschriften. Onjuist gebruik kan echter persoonlijk letsel of materiële schade tot gevolg hebben.

Lees de gebruiks- en montagehandleiding aandachtig door voordat u het koelapparaat in gebruik neemt. Hierin vindt u belangrijke instructies met betrekking tot de inbouw, de veiligheid, het gebruik en het onderhoud. Dat is veiliger voor uzelf en u voorkomt schade aan het koelapparaat.

In overeenstemming met de norm IEC 60335-1 adviseert Miele u uitdrukkelijk om alle beschikbare informatie over de installatie van het koelapparaat en de veiligheidsinstructies en waarschuwingen te lezen en op te volgen.

Wanneer de veiligheidsrichtlijnen en waarschuwingen niet worden opgevolgd, kan Miele niet aansprakelijk worden gesteld voor schade die daarvan het gevolg is.

Bewaar de gebruiks- en montagehandleiding en geef deze door aan een eventuele volgende eigenaar.

# Veiligheidsinstructies en waarschuwingen

---

## Verantwoord gebruik

▶ Het koelapparaat is bedoeld voor gebruik in huishoudens en dergelijke, bijvoorbeeld

- in winkels, kantoren en soortgelijke werkomgevingen
- in boerderijen
- door klanten in hotels, motels, bed en breakfast en andere specifieke woonomgevingen.

Dit koelapparaat mag niet buiten worden gebruikt.

▶ Dit apparaat is uitsluitend bestemd voor het koelen en bewaren van levensmiddelen, voor het bewaren van diepvriesproducten, voor het invriezen en bewaren van verse levensmiddelen en voor het bereiden van ijs.

Gebruik voor andere doeleinden is ontoelaatbaar en kan gevaarlijk zijn.

▶ Het koelapparaat is niet geschikt voor het bewaren en koelen van geneesmiddelen, bloedplasma, laboratoriumpreparaten of vergelijkbare stoffen of producten die onder de Richtlijn medische hulpmiddelen vallen. Een onjuist gebruik van het koelapparaat kan tot beschadiging of bederf van de bewaarde producten leiden. Verder is het koelapparaat niet geschikt voor gebruik in ruimtes met explosiegevaar.

Miele is niet verantwoordelijk voor schade die ontstaat door gebruik voor andere doeleinden dan hier aangegeven of door een foutieve bediening.

▶ Personen (kinderen inbegrepen) die op grond van hun fysieke of psychische gesteldheid, hun onervarenheid of gebrek aan kennis van het koelapparaat niet in staat zijn om het koelapparaat veilig te bedienen, mogen het alleen onder toezicht gebruiken.

Deze personen mogen het koelapparaat enkel zonder toezicht bedienen, wanneer hen is uitgelegd hoe ze het veilig kunnen gebruiken en wanneer ze begrijpen welke risico's eraan verbonden zijn.

## Wanneer er kinderen in huis zijn

- ▶ Kinderen die jonger zijn dan 8 jaar moeten op afstand van het koelapparaat gehouden worden, tenzij ze steeds onder toezicht staan.
- ▶ Kinderen vanaf acht jaar mogen het apparaat alleen zonder toezicht gebruiken als ze weten hoe ze dit veilig moeten bedienen. De kinderen moeten zich bewust zijn van de gevaren van een onjuiste bediening.
- ▶ Kinderen mogen het apparaat niet zonder toezicht reinigen of onderhouden.
- ▶ Houd kinderen in de gaten wanneer deze zich in de buurt van het apparaat bevinden. Laat ze nooit met het apparaat spelen.
- ▶ Verstikkingsgevaar! Kinderen kunnen zich tijdens het spelen in verpakkingsmateriaal wikkelen (bijvoorbeeld in folie) of het materiaal over hun hoofd trekken en stikken. Houd verpakkingsmaterialen bij kinderen vandaan.

# Veiligheidsinstructies en waarschuwingen

---

## Technische veiligheid

► Het koelmiddelcircuit is op lekkage gecontroleerd. Het koelapparaat voldoet aan de desbetreffende veiligheidsvoorschriften en de geldende EU-richtlijnen.



► Dit koelapparaat bevat het koelmiddel isobutaan (R600a). Dit is een natuurlijk gas dat niet schadelijk is voor het milieu. Het is echter wel brandbaar. Het koelmiddel beschadigt de ozonlaag niet en verhoogt het broeikaseffect niet.

Het gebruik van dit milieuvriendelijke koelmiddel zorgt ervoor dat het apparaat iets meer geluid maakt. Naast het geluid van de compressor kunnen er stromingsgeluiden in het volledige koelcircuit ontstaan. Deze effecten zijn helaas onvermijdelijk, maar hebben geen invloed op de capaciteit van het koelapparaat.

Zorg ervoor dat bij het transporteren en het inbouwen/installeren van het koelapparaat geen onderdelen van het koelcircuit beschadigd raken. Vrijkomend koelmiddel kan oogletsel veroorzaken.

Bij beschadigingen:

- Vermijd open vuur of andere brandhaarden.
  - Maak het koelapparaat spanningsvrij.
  - Lucht de kamer waarin het koelapparaat staat gedurende enkele minuten.
  - Neem contact op met Miele.
- Hoe meer koelmiddel een koelapparaat bevat, hoe groter de ruimte moet zijn waarin u het apparaat plaatst. Bij een eventuele lekkage kan in te kleine ruimtes een brandbaar mengsel van gas en lucht ontstaan. Per 8 g koelmiddel moet het vertrek minstens 1 m<sup>3</sup> groot zijn. De hoeveelheid koelmiddel vindt u op het typeplaatje in het koelapparaat.



## Veiligheidsinstructies en waarschuwingen

---

► Vergelijk voordat u het apparaat aansluit de aansluitgegevens (zekeringspanning en frequentie) op het typeplaatje met die van het elektriciteitsnet. Deze moeten beslist overeenkomen zodat het apparaat niet beschadigd raakt.

Raadpleeg bij twijfel een elektricien.

► De elektrische veiligheid van het apparaat is uitsluitend gegarandeerd, als het wordt aangesloten op een aardingsstelsel dat volgens de geldende voorschriften is geïnstalleerd. Dit fundamentele veiligheidssysteem moet aanwezig zijn. Laat de elektrische installatie bij twijfel door een vakman/vakvrouw inspecteren.

► Tijdelijk of doorlopend gebruik van een autonome of niet-netsynchrone energievoorziening (zoals microgrids, back-upsystemen) is mogelijk. Voorwaarde voor het gebruik is dat de energievoorziening voldoet aan de bepalingen van EN 50160 of een vergelijkbare standaard.

De veiligheidsvoorzieningen van de huisinstallatie en dit Miele product moeten ook werken bij gebruik van een microgrid of een niet-netsynchrone energievoorziening of de veiligheidsvoorzieningen in de energievoorziening moeten door gelijkwaardige voorzieningen worden vervangen.

► Wanneer de meegeleverde aansluitkabel beschadigd is, moet de aansluitkabel door een origineel Miele-onderdeel worden vervangen om gevaren voor de gebruiker te voorkomen. Alleen bij gebruik van originele Miele-onderdelen garandeert Miele dat aan de veiligheidseisen wordt voldaan.

► Meervoudige stopcontacten of verlengsnoeren bieden niet voldoende veiligheid (brandgevaar). Gebruik deze niet voor het aansluiten van het apparaat op het elektriciteitsnet.

► Wanneer er vocht op onderdelen, die onder spanning staan, of op de elektriciteitskabel komt, kan dat kortsluiting veroorzaken. Gebruik het apparaat daarom niet in ruimtes waar met water wordt gespetterd (bijv. garage, bijkeuken).

## Veiligheidsinstructies en waarschuwingen

---

- ▶ Dit apparaat mag niet op een niet-stationaire locatie (bijv. op een schip) worden gebruikt.
- ▶ Beschadigingen aan het apparaat kunnen uw veiligheid in gevaar brengen. Controleer het apparaat op zichtbare beschadigingen. Een beschadigd apparaat mag niet in gebruik worden genomen.
- ▶ Dit koelapparaat mag niet worden gebruikt als inbouwapparaat.
- ▶ Bij installatie-, onderhouds- en reparatiewerkzaamheden moet het apparaat spanningsvrij zijn. Dit is het geval als:
  - de zekeringen van de elektrische installatie zijn uitgeschakeld of
  - de schroefzekeringen van de elektrische aansluiting er geheel zijn uitgedraaid of
  - de stekker uit het stopcontact is getrokken. Trek daarbij aan de stekker en niet aan de aansluitkabel.
- ▶ Door ondeskundig uitgevoerde installatie-, onderhouds- en reparatiewerkzaamheden kan de gebruiker ernstig gevaar lopen. Installatie-, onderhouds- en reparatiewerkzaamheden mogen alleen door een door Miele geautoriseerde vakman/vakvrouw worden uitgevoerd.
- ▶ Garantieclaims komen te vervallen als het apparaat niet door Miele technici wordt gerepareerd.
- ▶ Defecte onderdelen mogen alleen door originele Miele onderdelen worden vervangen. Alleen van deze onderdelen kan Miele garanderen dat ze volledig voldoen aan de veiligheidseisen die Miele aan de producten stelt.

## Veiligheidsinstructies en waarschuwingen

---

► Vanwege speciale eisen (bijvoorbeeld voor wat betreft temperatuur, vochtigheid, chemische bestendigheid, slijtvastheid en trillingen) heeft dit koelapparaat speciale verlichting. Deze verlichting mag alleen voor deze toepassing worden gebruikt. De verlichting is niet geschikt voor de verlichting van het vertrek. De verlichting mag uitsluitend door een vakman/vakvrouw of door Miele worden vervangen. Dit koelapparaat bevat meerdere lichtbronnen met minimaal energie-efficiëntieklasse G.

### **Deskundige installatie**

- Wijzig de draairichting van de deur (indien nodig) volgens de meegeleverde montagehandleiding.
- Plaats het koelapparaat met behulp van een 2e persoon.

# Veiligheidsinstructies en waarschuwingen

---

## Veilig gebruik

- ▶ Het koelapparaat is vervaardigd voor een bepaalde klimaatklasse (omgevingstemperatuurbereik) waar de kamertemperatuur niet boven of onder mag liggen. De klimaatklasse staat aangegeven op het typeplaatje aan de binnenkant van het koelapparaat. Als de omgevingstemperatuur lager is, staat de compressor langer stil. Het koelapparaat kan de vereiste temperatuur dan niet behouden.
- ▶ Zorg dat de ventilatieopeningen niet afgedekt of afgesloten worden. Een goede luchtgeleiding is dan niet meer gewaarborgd. Het energieverbruik neemt toe en schade aan onderdelen kan niet worden uitgesloten.
- ▶ Indien u vet- of oliehoudende levensmiddelen in het apparaat of de deur van het apparaat bewaart, voorkom dan dat evt. vrijkomend vet of olie in aanraking komt met kunststof onderdelen van het apparaat. Hierdoor kunnen spanningsscheuren in de kunststof ontstaan waardoor deze knapt of scheurt.
- ▶ Brand- en explosiegevaar. Bewaar geen explosieve stoffen en geen producten met brandbare drijfgassen (bijv. spuitbussen) in het koelapparaat. Brandbare gasmengsels kunnen ontbranden door elektrische onderdelen.
- ▶ Explosiegevaar. Gebruik geen elektrische apparaten in dit koelapparaat (bijv. voor het maken van softijs). Er kunnen vonken ontstaan.
- ▶ Gevaar voor letsel en schade. Bewaar geen blikjes en flessen die koolzuurhoudende dranken bevatten of vloeistoffen die kunnen bevriezen in de diepvrieszone. Anders kunnen ze ontploffen.
- ▶ Gevaar voor letsel en schade. Als u flessen snel in de diepvrieszone wilt koelen, dient u ze uiterlijk na één uur weer uit de diepvrieszone te halen. Anders kunnen ze ontploffen.
- ▶ Letselrisico. Raak diepvriesproducten en metalen onderdelen niet met natte handen aan. Uw handen kunnen vastvriezen.

# Veiligheidsinstructies en waarschuwingen

---

- ▶ Letselrisico. Stop nooit ijsblokjes en ijs op een stokje, met name waterijs, direct nadat u deze uit de diepvrieszone heeft gehaald, in uw mond. Door de zeer lage temperatuur van de diepvriesproducten kunnen lippen of tong vastvriezen.
- ▶ Vries geheel of gedeeltelijk ontdooide levensmiddelen niet opnieuw in. Gebruik deze levensmiddelen zo snel mogelijk omdat ze anders aan voedingswaarde verliezen en bederven. Als ontdooide levensmiddelen worden gekookt of gebraden kunnen ze wel opnieuw worden ingevroren.
- ▶ Wanneer u levensmiddelen eet die te lang zijn bewaard, loopt u het risico om voedselvergiftiging op te lopen. De bewaartijd hangt van vele factoren af, zoals de versheid en kwaliteit van de levensmiddelen en de bewaartemperatuur. Neem de bewaartips en de uiterste houdbaarheidsdatum van de levensmiddelenfabrikanten in acht.

## Accessoires en onderdelen

- ▶ Gebruik alleen originele Miele onderdelen. Als andere onderdelen worden aan- of ingebouwd, vervalt de aansprakelijkheid van Miele op basis van de garantie en/of de productaansprakelijkheid.
- ▶ Miele geeft u na afloop van de serieproductie van het koelapparaat een leveringsgarantie van maximaal 15 jaar en minimaal 10 jaar voor essentiële onderdelen.

## Reiniging en onderhoud

- ▶ Behandel de deurdichting niet met olie of vet om te voorkomen dat deze in de loop van de tijd poreus wordt.
- ▶ Gebruik voor het ontdooien en reinigen van het apparaat nooit een stoomreiniger, aangezien stoom in aanraking kan komen met spanningsvoerende delen van het apparaat en zo kortsluiting kan veroorzaken.

## Veiligheidsinstructies en waarschuwingen

---

- ▶ Spitze of scherpe voorwerpen beschadigen de koelelementen waardoor het apparaat niet meer functioneert. Gebruik daarom geen spitse of scherpe voorwerpen, om
  - rijp- en ijslagen te verwijderen
  - en vastgevroren ijsbakjes en/of vastgevroren levensmiddelen los te wrikken.
- ▶ Plaats wanneer u wilt ontdooien nooit elektrische verwarmingsapparaten of kaarsen in het apparaat om te voorkomen dat de kunststof beschadigd raakt.
- ▶ Gebruik geen ontdooisprays of andere middelen om te ontdooien. Deze kunnen explosieve gassen vormen, oplosmiddelen of drijfgassen bevatten die de kunststof beschadigen of schadelijk zijn voor de gezondheid.

### Transport

- ▶ Het apparaat moet altijd rechtop en in de transportverpakking worden vervoerd.
- ▶ Gevaar voor letsel en schade. Vervoer het koelapparaat met behulp van een tweede persoon, omdat het koelapparaat erg zwaar is.

### Wat te doen wanneer u het apparaat afdankt

- ▶ Spelende kinderen kunnen in het koelapparaat ingesloten raken en stikken.
  - Demonteer de deur(en) van het apparaat.
  - Haal de lades eruit.
  - Laat de plateaus in het koelapparaat zitten, zodat kinderen er niet zomaar in kunnen klimmen.
  - Maak het slot van uw oude koelapparaat eventueel kapot. Zo voorkomt u dat spelende kinderen ingesloten raken, wat levensgevaarlijk is.
- ▶ Gevaar voor een elektrische schok!

# Veiligheidsinstructies en waarschuwingen

---

- Snijd de stekker van de voedingskabel af.
- Snij de stroomkabel van het af te danken apparaat af.
- ▶ Voer alles gescheiden van het af te danken apparaat af.
- ▶ Zorg er tijdens en na de afvoer voor, dat het koelapparaat niet in de buurt van benzine of andere brandbare gassen en vloeistoffen wordt geplaatst.
- ▶ Brandgevaar door uitstromende olie of koelmiddel!  
Het koelmiddel en de olie in het apparaat zijn brandbaar. Uitstromend koelmiddel of olie kan bij een hoge concentratie en in aanraking met een externe warmtebron ontbranden.  
Zorg er tijdens de afvoer voor, dat het koelcircuit niet beschadigd raakt om ongecontroleerd uitstromen van koelmiddel (specificaties op het typeplaatje) en van olie te vermijden.
- ▶ Vrijkomend koelmiddel kan oogletsel veroorzaken. Beschadig daarom geen onderdelen van het koelsysteem, bijv. door
  - koelmiddelkanalen van de verdampers open te prikken,
  - buisleidingen om te buigen,
  - coatings af te krabben.

## **Symbol op de compressor (afhankelijk van het model)**

Deze waarschuwing geldt alleen voor het recyclen. Bij normaal gebruik bestaat er geen gevaar.



- ▶ Het is levensgevaarlijk, de olie in de compressor in te slikken of in te ademen.

# Uw bijdrage aan de bescherming van het milieu

---

## Afdanken van de verpakking

De verpakking zorgt ervoor dat u het apparaat gemakkelijk kunt hanteren en beschermt het apparaat tegen transportschade. Het verpakkingsmateriaal is uitgekozen met het oog op een zo gering mogelijke belasting van het milieu en is in het algemeen recyclebaar.

Door hergebruik van verpakkingsmateriaal wordt er op grondstoffen bespaard. Gebruik materiaalspecifieke inzamelings- en retouropties voor recyclebaar materiaal. Uw Miele vakhandelaar neemt de transportverpakking terug.

## Afdanken van het apparaat

Elektrische en elektronische apparaten bevatten meestal waardevolle materialen. Ze bevatten ook stoffen, mengsels en onderdelen die nodig zijn geweest om de apparaten goed en veilig te laten functioneren. Wanneer u uw af te danken apparaat bij het gewone huisvuil afvoert of er niet goed mee omgaat, kunnen deze stoffen schadelijk zijn voor de gezondheid en het milieu. Voer het af te danken apparaat daarom nooit via het gewone huisvuil af.



Zorg ervoor dat uw koelapparaat niet wordt beschadigd totdat het op de juiste, milieuvriendelijke manier is afgevoerd.

Alleen dan kunt u er zeker van zijn dat de koelmiddelen in het koelcircuit en de olie in de compressor niet in het milieu terechtkomen.

Lever het apparaat in bij een gratis, gemeentelijk inzameldepot voor elektrische en elektronische apparaten, bij uw vakhandelaar of bij Miele. U bent wettelijk zelf verantwoordelijk voor het wissen van eventuele persoonlijke gegevens op het af te danken apparaat. U bent wettelijk verplicht om niet compleet ingebouwde gebruikte batterijen en accu's alsmede lampen die onbeschadigd kunnen worden verwijderd, te verwijderen. Breng deze naar een geschikte inzamellocatie, waar u ze gratis kunt inleveren. Het af te danken apparaat moet totdat u het wegbrengt buiten het bereik van kinderen worden bewaard.



## Plaats van opstelling

 Beschadigingsgevaar door hoge luchtvochtigheid.

Bij een hoge luchtvochtigheid kan op de buitenkant van het koelapparaat condens ontstaan.

Dit condenswater kan corrosie veroorzaken.

Plaats het koelapparaat in een droge en/of geklimatiseerde ruimte met voldoende ventilatie.

Controleer na het plaatsen of de deur(en) van het apparaat goed sluit(en) en of de lucht ongehinderd kan worden toegevoerd en afgevoerd.

 Pas op voor brand en beschadiging door apparaten die warmte afgeven.

Apparaten die warmte afgeven, kunnen in brand vliegen en brand in het koelapparaat veroorzaken.

Zet apparaten die warmte afgeven, zoals mini-ovens, dubbele kookplaten of broodroosters, niet op het koelapparaat.

 Pas op voor brand en beschadiging door open vuur.

Door open vuur kan het koelapparaat vlam vatten.

Houd open vuur, zoals een kaars, uit de buurt van het koelapparaat.

Kies een droge ruimte uit waar goed kan worden geventileerd.

Denk er bij de keuze van de plaats van opstelling aan dat het energieverbruik van het koelapparaat stijgt als u het apparaat dicht bij een verwarming, een fornuis of een andere warmtebron plaatst. Vermijd directe blootstelling aan zonlicht.

Hoe hoger de omgevingstemperatuur, des te langer zal de compressor in werking zijn en des te hoger is het energieverbruik.

Let bij het plaatsen van het koelapparaat bovendien op het volgende:

- Het stopcontact mag zich niet achter het apparaat bevinden en dient in geval van nood gemakkelijk toegankelijk te zijn.
- De stekker en de aansluitkabel mogen niet tegen de achterkant van het koelapparaat aan komen, omdat deze door trillingen van het koelapparaat beschadigd kunnen raken.
- Sluit ook geen andere apparaten aan op de stopcontacten in de buurt van de achterkant van het apparaat.
- Plaats en gebruik verdeelstekkers of verdeelblokken alsmede andere elektronische apparaten (bijv. trafo's voor halogeenverlichting) niet aan de achterkant van het apparaat.
- De vloer waar het apparaat op wordt geplaatst, dient horizontaal en vlak te zijn en moet dezelfde hoogte hebben als de omringende vloer.

# Installatie

## Klimaatklasse

Het koelapparaat is vervaardigd voor een bepaalde klimaatklasse (omgevingstemperatuurbereik) waar de kamertemperatuur niet boven of onder mag liggen. De klimaatklasse staat aangegeven op het typeplaatje aan de binnenkant van het koelapparaat.

Klimaatklasse	Omgevingstemperatuur
SN	+10 tot +32 °C
N	+16 tot +32 °C
ST	+16 tot +38 °C
T	+16 tot +43 °C

Als de omgevingstemperatuur lager is, staat de compressor langer stil. Dat kan hogere temperaturen in het koelapparaat veroorzaken en dus tot gevolgschade leiden.

## Ventilatie-eisen

 Pas op voor brand en beschadiging door onvoldoende ventilatie.

Als het koelapparaat niet voldoende wordt geventileerd, schakelt de compressor steeds vaker en steeds langer in. Daardoor stijgen het energieverbruik en de temperatuur van de compressor. Deze kan hierdoor beschadigd raken.

Zorg voor voldoende ventilatie voor het koelapparaat.

Houd dus beslist de aangegeven afmetingen voor de ventilatie-openingen aan.

De ventilatie-openingen mogen niet worden afgedekt of geblokkeerd.

Bovendien moeten ze regelmatig van stof worden ontdaan.

De lucht op de achterwand van het koelapparaat wordt warm. Daarom moet een probleemloze luchtstroom worden gegarandeerd (zie paragraaf "Afmetingen van het apparaat").

## Plaatsing van meerdere koelapparaten

⚠ Pas op voor beschadiging door condens op de buitenwanden van het koelapparaat.

Bij een hoge luchtvochtigheid kan zich condens vormen tussen de buitenwanden van het koelapparaat. Dat kan corrosie veroorzaken.

Plaats een koelapparaat in principe **nooit direct** naast andere koelapparaten.

Houd een afstand van ten minste 70 mm aan tussen de koelapparaten.

## Draairichting van deur veranderen

⚠ Pas op voor letsel en beschadiging bij het veranderen van de draairichting van de deur.

Als de draairichting door één persoon wordt gewijzigd, is er een verhoogd risico op letsel of beschadiging.

Vraag iemand anders u te helpen bij het wijzigen van de draairichting.

De deur van het koelapparaat is standaard rechtsscharnierend. Als de deur linksscharnierend moet zijn, verander dan de draairichting (zie meegeleverde montagehandleiding).

## De meegeleverde wandafstandhouders monteren

Gebruik de wandafstandhouders om het opgegeven energieverbruik te bereiken en condensvorming bij een hoge omgevingstemperatuur te voorkomen. Door de gemonteerde wandafstandhouders neemt de diepte van het koelapparaat met ca. 15 mm toe.

Wanneer de wandafstandhouders niet worden gebruikt, heeft het ontbreken ervan geen invloed op de werking van het koelapparaat. Het energieverbruik neemt dan wel iets toe.

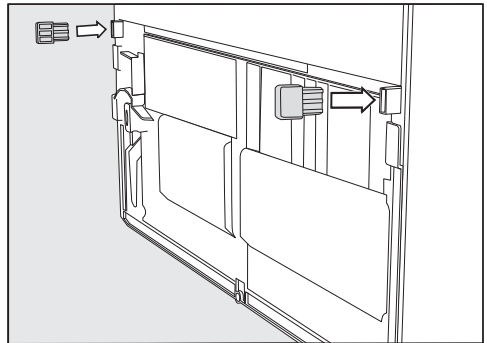

- Monteer de wandafstandhouders op de achterkant van het koelapparaat links- en rechtsonder.

# Installatie

## Koelapparaat plaatsen

 Pas op voor letsel en beschadiging doordat het koelapparaat kantelt.

Indien het koelapparaat door één persoon wordt geplaatst, bestaat er een verhoogd risico op letsel of beschadiging.

Vraag iemand anders u te helpen bij het plaatsen van het koelapparaat.

 Risico op beschadiging doordat de deur ergens tegenaan slaat.

De deur van het apparaat kan tegen de muur aan slaan en daardoor beschadigd raken.

Bescherm de deur van het apparaat met vilt doppen op de muur.

 Pas op voor beschadiging van de vloer.

Als u het koelapparaat verplaatst, kan dit leiden tot beschadiging van de vloer.

Beweeg het koelapparaat voorzichtig op kwetsbare vloeren.

De grepen bovenaan en de wieltjes onderaan op de achterkant van het apparaat maken de opstelling van het koelapparaat gemakkelijker.

**Tip:** Plaats het koelapparaat alleen als het leeg is.

- Zet het apparaat nu al zo dicht mogelijk bij de plaats van opstelling.
- Sluit het koelapparaat op het elektriciteitsnet aan zoals wordt beschreven in het hoofdstuk “Elektrische aansluiting”.

- Schuif het apparaat voorzichtig op de daarvoor bestemde plaats.
- Heeft het apparaat wandafstandhouders, zet het dan met de houders of anders met de achterkant direct tegen de muur.

## Het koelapparaat waterpas plaatsen

⚠ Kans op letsel en beschadigingen doordat de deur uit het apparaat valt of het koelapparaat kantelt.

Als de extra stelvoet op de onderste lagersteun niet goed op de vloer rust, kan de deur van het apparaat eruit vallen of kan het koelapparaat kantelen.

Draai de stelvoet met de meegeleverde steeksleutel zo ver naar buiten totdat hij op de vloer staat.

Draai de stelvoet daarna nog een kwartslag naar buiten.

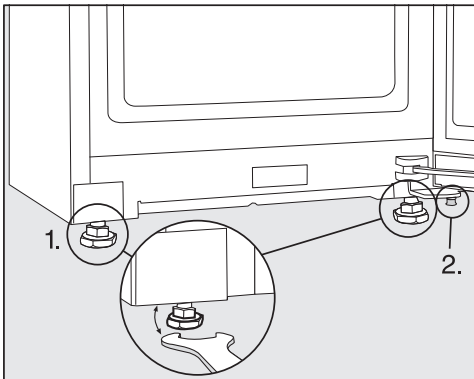

■ Lijn het koelapparaat uit met behulp van een waterpas en de meegeleverde steeksleutel en ondersteun de deur van het apparaat.

1. Stel de voorste stelvoeten in.
2. Draai de extra stelvoet zo ver naar buiten dat hij op de vloer rust. Draai de stelvoet daarna nog een kwartslag naar buiten.

## Het koelapparaat in een keukenblok integreren

Er kunnen keukenkasten om het koelapparaat heen worden gebouwd.

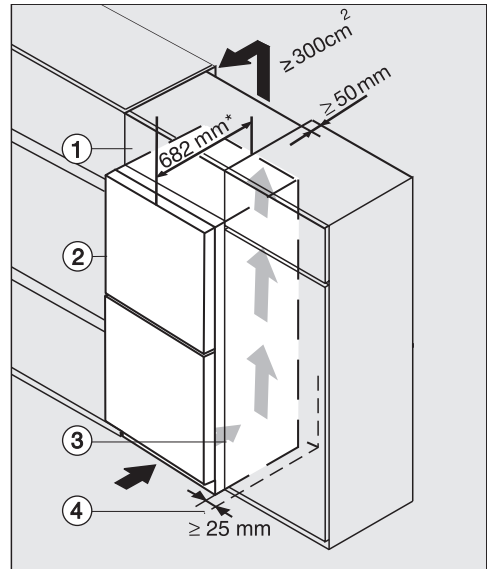

Koelapparaat met glazen front  
K(S)/FN(S)/KFN 4xxx X **bb, brws, bs, grgr**

- ① Opzetkast
- ② Koelapparaat, dikte deur = 82 mm
- ③ Keukenkast
- ④ Muur

\* Zijn de wandafstandhouders gemonteerd, dan zijn de koelapparaten ca. 15 mm dieper.

# Installatie

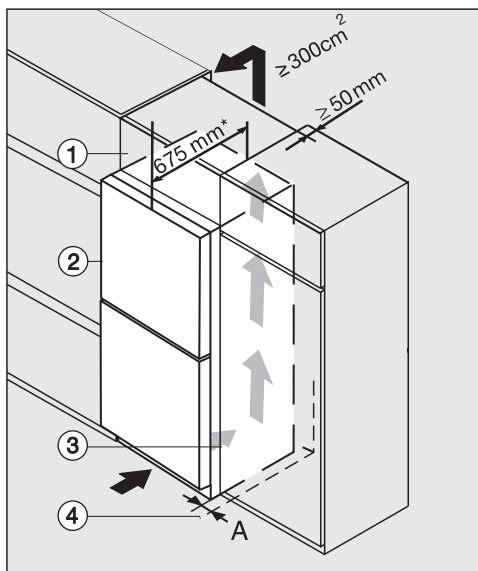

K(S)/FN(S)/KFN 4xxx X **edst/cs, ws, bst, el**

- ① Opzetkast
- ② Koelapparaat, dikte deur = 75 mm
- ③ Keukenkast
- ④ Muur

**A** = 25 mm (met handgreep)/60 mm (met greep)

\* Zijn de wandafstandhouders gemonteerd, dan zijn de koelapparaten ca. 15 mm dieper.

⚠ Pas op voor brand en beschadiging door onvoldoende ventilatie.

Als het koelapparaat niet voldoende wordt geventileerd, schakelt de compressor steeds vaker en steeds langer in. Daardoor stijgen het energieverbruik en de temperatuur van de compressor. Deze kan hierdoor beschadigd raken.

Zorg voor voldoende ventilatie voor het koelapparaat.

Houd dus beslist de aangegeven afmetingen voor de ventilatie-openingen aan.

De ventilatie-openingen mogen niet worden afgedekt of geblokkeerd.

Bovendien moeten ze regelmatig van stof worden ontdaan.

Hoe groter de luchtafvoeropening, hoe energiezuiniger de compressor werkt.

- Plaats het koelapparaat naast de keukenkast.
- Het front moet minstens de dikte van de deur uitsteken t.o.v. de voorkant van de keukenkast. Daardoor kunt u de deur van het koelapparaat probleemloos openen en sluiten.
- Als het koelapparaat naast een muur ④ wordt geplaatst, dient u aan de scharnierkant tussen de muur ④ en het koelapparaat ② een afstand (A) aan te houden.
- Om het koelapparaat aan de hoogte van het keukenblok aan te passen, kan boven het koelapparaat een opzetkast ① worden gemonteerd.

Over de gehele breedte van de opzetkast dient een luchtafvoerkanaal met een diepte van 50 mm aanwezig te zijn.

De tussenruimte tussen de kast en het plafond moet ten minste 300 cm<sup>2</sup> bedragen, zodat de warme lucht ongehinderd kan worden afgevoerd.

# Installatie

## Afmetingen van het apparaat

### Afmetingen voor plaatsing/bovenaanzicht

KFN 4375 ..., KFN 4393 ..., KFN 4395 ...

Alle maten zijn in mm aangegeven.

Een correcte werking van het koelapparaat wordt gegarandeerd wanneer de aangegeven ventilatie-openingen vrij worden gehouden.

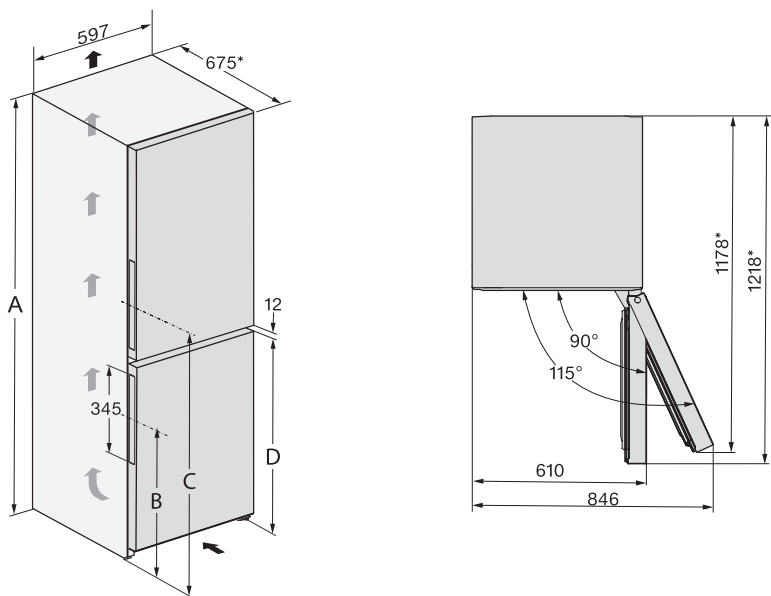

\*Afmeting zonder wandafstandhouders. Als de meegeleverde wandafstandhouders worden gebruikt, wordt het koelapparaat 15 mm dieper.

	<b>A</b>	<b>B</b>	<b>C</b>	<b>D</b>
KFN 4375 ...	1850	594	1061	821
KFN 4393 ...	2015	754	1221	981
KFN 4395 ...	2015	594	1061	821



## Aansluitingen

KFN 4375 ..., KFN 4393 ..., KFN 4395 ...

Alle maten zijn in mm aangegeven.

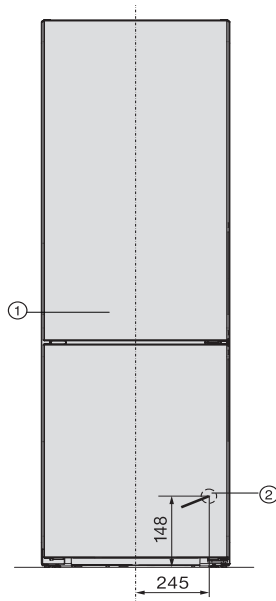

① Vooraanzicht

② Aansluitkabel, lengte = 2.000 mm

Een langere aansluitkabel is bij Miele verkrijgbaar.

# Installatie

## Elektrische aansluiting

Het koelapparaat mag uitsluitend met de meegeleverde aansluitkabel op een geaard stopcontact worden aangesloten.

Plaats het koelapparaat zodanig dat het stopcontact goed bereikbaar is. Als het stopcontact niet goed bereikbaar is, zorg er dan voor dat er voor elke pool een werkschakelaar is.

**⚠ Brandgevaar door oververhitting.**  
Het gebruik van het koelapparaat via verdeelstekkers en verlengkabels kan tot overbelasting van de kabels leiden.  
Gebruik daarom om veiligheidsredenen geen verdeelstekkers en verlengkabels.

De elektrische installatie moet aan de geldende normen voldoen.

Om veiligheidsredenen raden we aan een aardlekschakelaar (RCD) te gebruiken van het type  in de huisinstallatie waarin u het koelapparaat installeert.

Een beschadigde aansluitkabel mag alleen door een speciale aansluitkabel van hetzelfde type worden vervangen (verkrijgbaar bij Miele). Om veiligheidsredenen mag dit alleen door een door Miele geautoriseerde vakman/-vrouw of door Miele worden gedaan.

Op het typeplaatje en in deze gebruiksaanwijzing staat informatie over het nominale verbruik en de bijbehorende zekering. Vergelijk deze informatie met de gegevens van de elektrische aansluiting ter plaatse. Raadpleeg bij twijfel een elektricien.

Tijdelijk of doorlopend gebruik van een autonome of niet-netsynchrone energievoorziening (zoals microgrids, back-upsysteem) is mogelijk. Voorwaarde voor het gebruik is dat de energievoorziening voldoet aan de bepalingen van EN 50160 of een vergelijkbare standaard.

De veiligheidsvoorzieningen in de huisinstallatie en in dit Miele product moeten ook werken bij gebruik van een microgrid of bij een niet-netsynchrone energievoorziening. Indien nodig moeten ze door gelijkwaardige voorzieningen in de installatie worden vervangen.

## Koelapparaat aansluiten

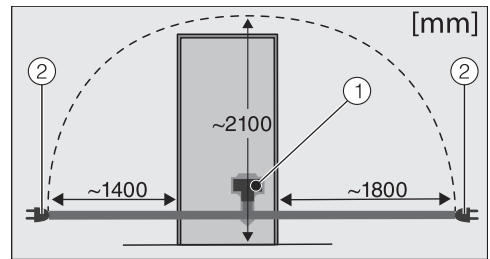

Achterzijde van het koelapparaat

- ① Stekker van het apparaat
- ② Netstekker

■ Steek de stekker van het apparaat erin.

Zorg dat de stekker goed vastklikt.

■ Steek de netstekker van het koelapparaat in het stopcontact.

Het koelapparaat is nu op het elektriciteitsnet aangesloten.

## Zo bespaart u energie:

- Plaats van opstelling** Het koelapparaat moet bij hogere omgevingstemperaturen vaker koelen en verbruikt dan meer energie. Daarom:
- Plaats het koelapparaat in een goed geventileerde ruimte.
  - Plaats het koelapparaat niet naast een warmtebron (verwarmingselement, fornuis).
  - Bescherm het koelapparaat tegen directe blootstelling aan zonlicht.
  - Zorg voor een ideale omgevingstemperatuur van ongeveer 20 °C.
  - Houd de ventilatie-openingen vrij en reinig ze regelmatig door stof te verwijderen.
- Temperatuur-instelling** Hoe lager de temperatuur, des te hoger het energieverbruik. De volgende instellingen worden aangeraden:
- Koelzone 4 tot 5 °C.
  - Diepvrieszone -18 °C.
- Gebruik** Als gevolg van binnenstromende warmte en een belemmerde luchtcirculatie neemt het energieverbruik toe. Daarom:
- Open de deur/deuren altijd zo kort mogelijk. Een goede sortering van de levensmiddelen helpt bij de oriëntatie.
  - Sluit de deur/deuren van het apparaat na het openen volledig.
  - Laat warme levensmiddelen afkoelen voordat u ze in het koelapparaat bewaart.
  - Bewaar de levensmiddelen goed verpakt of afgedekt.
  - Leg de vakken niet te vol, zodat de lucht kan circuleren.
  - Leg diepvriesproducten in de koelzone wanneer ze moeten ontdooien.
  - Houd u bij de plaatsing van laden en plateaus aan de standaard toestand.

# Beschrijving van het apparaat

## Overzicht

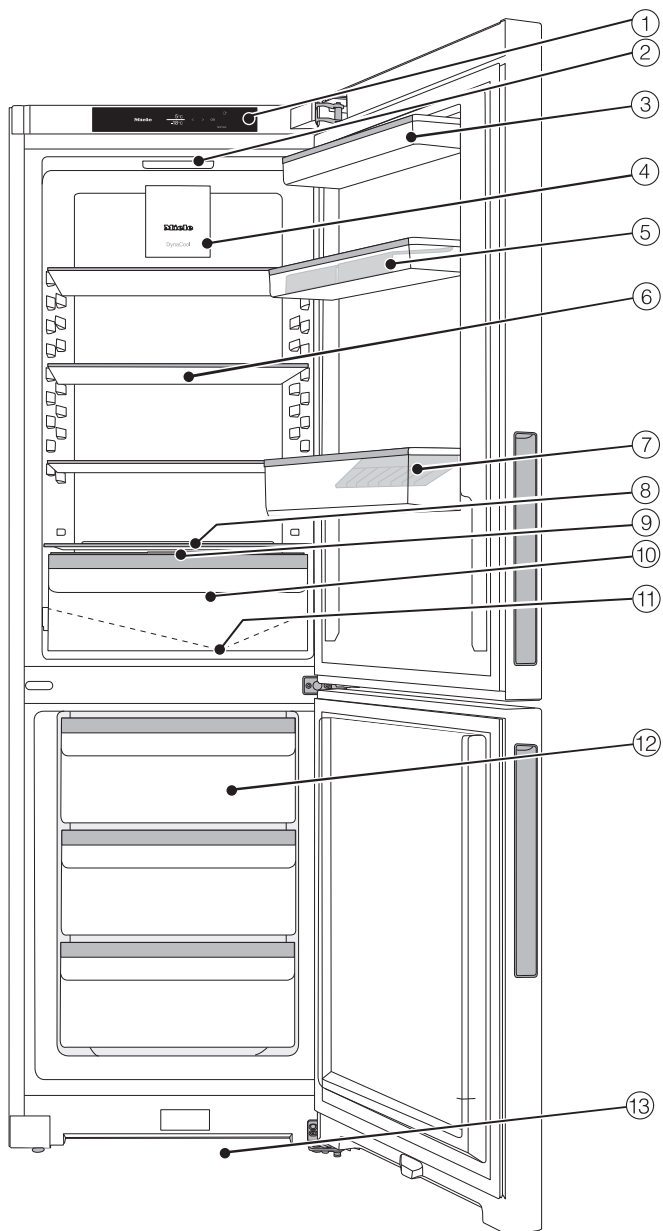

Deze afbeelding toont een model als voorbeeld.

# Beschrijving van het apparaat

---

- ① Display
- ② Binnenverlichting
- ③ Bakjes in de deur van het apparaat
- ④ Ventilator
- ⑤ Deurvak met eierrek
- ⑥ Plateau
- ⑦ Deurvak voor flessen met flessensteun
- ⑧ Plaats voor een bakplaat (XL-binnenruimte)
- ⑨ Deksel voor het instellen van de luchtvochtigheid in de DailyFresh-lade
- ⑩ DailyFresh-lade voor fruit en groenten (met vochtregeling)
- ⑪ Gootje en afvoeropening voor het dooiwater
- ⑫ Diepvrieslades
- ⑬ Ventilatie-opening

# Beschrijving van het apparaat



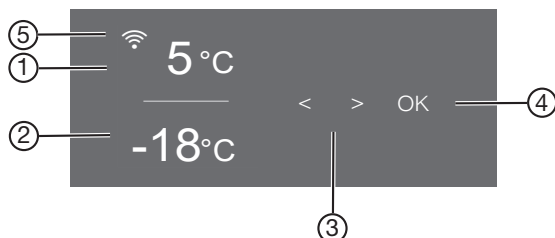



## Bedieningspaneel met startscreen













- ① Temperatuuraanduiding voor de koelzone
- ② Temperatuuraanduiding van de diepvrieszone
- ③ Sensortoetsen om een instelling te kiezen
- ④ Sensortoets OK om een keuze te bevestigen
- ⑤ Weergave Miele@home verbindingstatus (alleen zichtbaar wanneer de functie Miele@home is ingesteld)

### Instellingsmodus

In de instellingsmodus kunt u de volgende functies kiezen en hun instellingen wijzigen:

Symbool	Functie	Fabrieksinstelling
	De functie Feestmodus in- of uitschakelen (zie hoofdstuk “Het wijzigen van instellingen”)	Uit
	De functie Vakantiemodus in- of uitschakelen (zie hoofdstuk “Het wijzigen van instellingen”)	Uit
	De vergrendeling in- of uitschakelen (zie hoofdstuk “Het wijzigen van instellingen”)	 (uit)
	Het koelapparaat uitschakelen (zie het hoofdstuk “Koelapparaat in- en uitschakelen”)	
	De functie sabbatmodus in- of uitschakelen (zie hoofdstuk “Het wijzigen van instellingen”)	Uit

# Beschrijving van het apparaat

	Informatie over de functie sabbatmodus oproepen (zie hoofdstuk “Het wijzigen van instellingen”)	—
	Het tijdsbestek tot de activering van het deuralarm wijzigen (zie hoofdstuk “Het wijzigen van instellingen”)	1:00
	Het toetsignaal in- of uitschakelen	Aan
	Het volume van de waarschuwings- en geluidssignalen wijzigen of deze signalen volledig uitschakelen (zie hoofdstuk “Het wijzigen van instellingen”)	Aan /stand 5
	De helderheid van het display wijzigen (zie hoofdstuk “Het wijzigen van instellingen”)	Stand 4
	De temperatuureenheid wijzigen (°Celsius of °Fahrenheit)	°C
	De demo-functie uitschakelen (alleen zichtbaar wanneer deze is ingeschakeld) (zie hoofdstuk “Het wijzigen van instellingen”)	Uit
	De instellingen naar de standaard toestand resetten (zie hoofdstuk “Het wijzigen van instellingen”)	—
	Informatie (type-aanduiding en serienummer) over uw koelapparaat oproepen (zie hoofdstuk “Het wijzigen van instellingen”)	—
	De herinnering aan het vervangen van de anti-geurfilters inschakelen (zie hoofdstuk “Bij te bestellen accessoires”) (zie hoofdstuk “Het wijzigen van instellingen”)	Uit
	De reinigingsmodus in- of uitschakelen (zie hoofdstuk “Reiniging en onderhoud”)	Uit

# Beschrijving van het apparaat

---

## De gewenste functie in de instellingsmodus kiezen

- Raak op het bedieningspaneel de sensortoets *OK* aan.

In het display verschijnt  (koelzone is geselecteerd).

- Blader met de sensortoets < of > naar het symbool .
- Raak *OK* aan.
- Kies met de sensortoets < of > de gewenste functie.
- Raak *OK* aan om de gewenste functie te kiezen.

Als de functie **ingeschakeld** is, verschijnt er een punt in de bovenhoek van het display .

- Raak *OK* aan om een gekozen functie uit te schakelen.

Als de functie **uitgeschakeld** is, dooft de punt in de bovenhoek van het display.

## De instellingsmodus verlaten

- Blader met de sensortoets < of > naar het symbool .

- Raak *OK* aan.

- Blader met de sensortoets < of > naar het symbool  en raak *OK* aan.

### ■ **Alternatief:**

Wacht ca. 15 seconden nadat u voor het laatst een toets heeft aangeraakt. De instellingsmodus wordt dan automatisch verlaten.



## De binnenruimte indelen

### Deurvak/flessenvak verplaatsen

Verplaats de vakken/flessenvakken in de deur alleen als er niets in staat.

- Schuif de deurvakken/flessenvakken naar boven en haal ze er naar voren toe uit.
- Zet de deurvakken/flessenvakken er op de gewenste plaats weer in.

### Eierrekken vastklikken

- Klik de eierrekken vast op de achterste rand van het deurvak.

### De flessensteun verschuiven of verwijderen

De lamellen van de flessensteun zorgen ervoor dat flessen stevig staan wanneer u de deur van het apparaat opent en sluit.

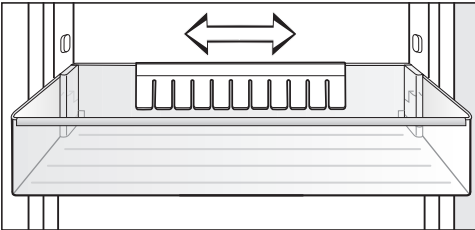

U kunt de flessensteun naar rechts of naar links verschuiven. Zo ontstaat er meer ruimte voor drinkpakken.

U kunt de flessensteun er volledig uithalen, bijvoorbeeld om deze goed schoon te maken:

- Trek de flessensteun er naar boven toe af.

### Plateau verplaatsen

U kunt de plateaus in hoogte verstellen als u producten van verschillende hoogte wilt bewaren.

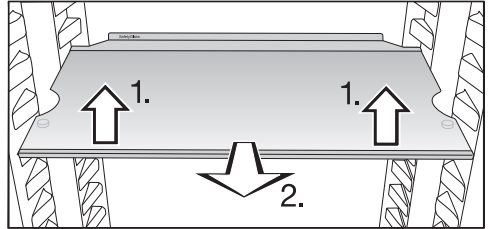

- Til het plateau aan de voorkant iets op en trek het plateau een stukje naar voren.
- Til het plateau met de uitsparingen over de plateauribben heen om het omhoog of omlaag te verplaatsen.
- Schuif het plateau terug.

Met stopjes wordt voorkomen dat de plateaus er per ongeluk uit worden getrokken.

De opstaande rand die aan de beschermlijst aan de achterkant van de plateaus zit moet naar boven wijzen, zodat de levensmiddelen niet met de achterwand in aanraking kunnen komen en eraan vastvriezen.

# Beschrijving van het apparaat

## Plaats voor een bakplaat

Boven de laden kan een bakplaat worden geplaatst. De maximale afmetingen van de bakplaat zijn: breedte 466 mm/ diepte 386 mm/hoogte 50 mm.

- Open de deur van het apparaat tot u weerstand voelt.

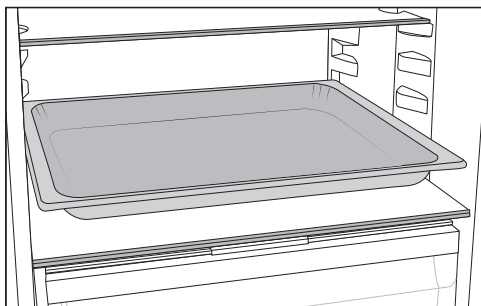

- Plaats de bakplaat op de isolatieplaat.

**Tip:** Laat de bakplaat tot op kamertemperatuur afkoelen, voordat u deze in de koelzone schuift.

## Anti-geurfilters verplaatsen

De anti-geurfilters met houder KKF-FF (Active AirClean) kunnen als accessoire worden bijbesteld (zie paragraaf “Bij te bestellen accessoires”).

### Let bij sterk geurende levensmiddelen (bijv. heel kruidige kaas) op het volgende:

- Plaats de houder met de anti-geurfilters op het plateau waarop u deze levensmiddelen legt.
- Vervang de anti-geurfilters desgewenst eerder.
- Plaats nog meer anti-geurfilters (met houder) in het koelapparaat.

De houder voor de anti-geurfilters zit op de beschermlijst aan de achterkant van het plateau.

- Als u de anti-geurfilters wilt verplaatsen, trekt u de houder omhoog en haalt u deze van de beschermlijst af.

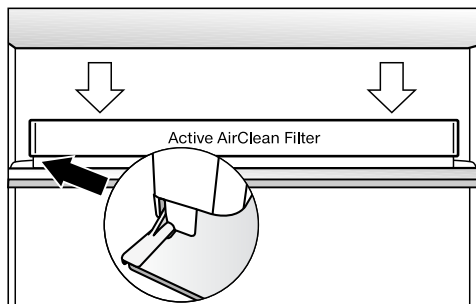

- Plaats de houder op de beschermlijst van het gewenste plateau.

## Bijgeleverde accessoires

Eierrek

Flessensteun

Bakje voor ijsblokjes

## Bij te bestellen accessoires

Miele heeft speciaal voor dit apparaat handige accessoires en reinigings- en onderhoudsmiddelen in het assortiment.

### Universeel microvezeldoekje

Het microvezeldoekje is handig bij het verwijderen van vingerafdrukken en ander licht vuil op roestvrijstalen fronten, panelen, ramen, meubels enz.

### MicroCloth-kit

De MicroCloth kit bestaat uit een universeel doekje, een glasreinigingsdoekje en een hoogglansdoekje.

De doekjes zijn heel sterk. Door de zeer fijne microvezels hebben de doekjes een grote reinigingscapaciteit.

### MicroCloth HyClean

De MicroCloth HyClean is een anti-bacteriële universele doek die bijzonder scheur- en slijtvast is. De doek kan droog of vochtig, met of zonder reinigingsmiddel worden gebruikt.

### Anti-geurfilters met houder KKF-FF (Active AirClean)

De anti-geurfilters neutraliseren onaangename geurtjes in de koelzone en zorgen op die manier voor een betere luchtkwaliteit.

### Anti-geurfilter KKF-RF (Active AirClean) vervangen

Er zijn vervangende filters verkrijgbaar die in de houder passen. Wij adviseren de anti-geurfilters om de 6 maanden te vervangen.

### Flessenrek

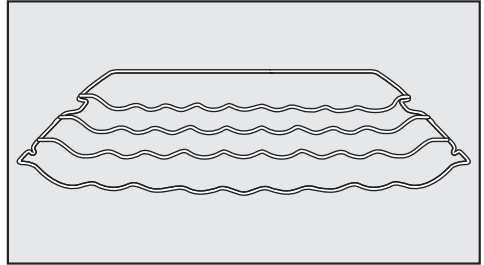

Flessen kunt u op het flessenrek in de koelzone leggen. Daarmee bespaart u ruimte.

Het flessenrek kan op verschillende manieren in de koelzone worden geplaatst.

### Sorteerbox

Met de sorteerbox is een overzichtelijke sortering van de levensmiddelen in de lade van de koelzone mogelijk.

Afhankelijk van het model moet voor het plaatsen en verwijderen van de sorteerbox de gehele lade worden weggehaald.

Bij te bestellen accessoires kunt u in de Miele webshop bestellen. De producten zijn ook verkrijgbaar bij Miele (zie achter in deze gebruiksaanwijzing) en bij uw Miele vakhandelaar.

# Het apparaat in- en uitschakelen

---

## Voor het eerste gebruik

- Verwijder al het verpakkingsmateriaal en de beschermende folie.
- Reinig de binnenkant van het apparaat en de accessoires (zie hoofdstuk “Reiniging en onderhoud”).

## Koelapparaat aansluiten

- Sluit het koelapparaat op het elektriciteitsnet aan zoals beschreven in het hoofdstuk “Elektrische aansluiting”.

In het display verschijnt eerst Miele, vervolgens .

## Het koelapparaat inschakelen

- Open de deur van het apparaat.
- Raak op het bedieningspaneel de sensortoets OK aan.

Het koelapparaat begint te koelen en de binnenverlichting gaat aan wanneer u de deur opent.

Zodra de ingestelde vriestemperatuur is bereikt, dooft het symbool , brandt de temperatuurweergave van de diepvrieszone constant en stopt het waarschuwingssignaal.

- Mocht het waarschuwingssignaal u storen, raak dan OK aan.

Het waarschuwingssignaal houdt op.

Het koelapparaat koelt naar de vooraf ingestelde temperatuur.

Voordat u voor de eerste keer levensmiddelen in het apparaat legt, kunt u het koelapparaat het beste een paar uur laten voorkoelen. Leg pas levensmiddelen in het koelapparaat als de vooraf ingestelde temperatuur bereikt is.

Leg pas levensmiddelen in de diepvrieszone als de temperatuur in de diepvrieszone laag genoeg is (min. -18 °C).

# Het apparaat in- en uitschakelen

## Het koelapparaat uitschakelen

U kunt het gehele koelapparaat alleen in de instellingsmodus  uitschakelen.

- Raak op het bedieningspaneel de sensortoets *OK* aan.

In het display verschijnt  (koelzone is geselecteerd).

- Blader met de sensortoets < of > naar het symbool .
- Raak *OK* aan.
- Blader met de sensortoets < of > naar het symbool .
- Raak *OK* aan.

De koeling en de binnenverlichting zijn uitgeschakeld.

In het display verschijnt .

Let op. Het koelapparaat is niet spanningsvrij wanneer het wordt uitgeschakeld.

## De koelzone apart uitschakelen

U kunt de koelzone apart uitschakelen, terwijl de diepvrieszone ingeschakeld blijft. Dat is bijvoorbeeld handig als u op vakantie gaat.

- Raak op het bedieningspaneel de sensortoets *OK* aan.

In het display verschijnt  (koelzone is geselecteerd).

- Raak *OK* aan.
- Blader met de sensortoets < naar het symbool .
- Raak *OK* aan.

De temperatuurweergave voor de koelzone gaat uit. In het display verschijnt .

De koelzone is uitgeschakeld.

De temperatuurweergave van de diepvrieszone blijft branden.

## Koelzone apart weer inschakelen

- Raak *OK* aan.

In het display verschijnt  (koelzone is geselecteerd).

- Raak *OK* aan.
- Blader met de sensortoets > naar de gewenste temperatuurwaarde en raak *OK* aan.

De koelzone is weer ingeschakeld.

# Het apparaat in- en uitschakelen

---

## Bij langdurige afwezigheid

Als het koelapparaat bij langdurige afwezigheid wordt uitgeschakeld, maar niet wordt gereinigd, bestaat er gevaar voor schimmelvorming als de deur van het koelapparaat gesloten blijft.

Het koelapparaat moet in ieder geval worden gereinigd.

Wanneer u het koelapparaat langere tijd niet gebruikt, dient u de volgende stappen uit te voeren:

- Schakel het koelapparaat uit.
- Trek de stekker uit het stopcontact of schakel de hoofdschakelaar uit.
- Reinig het koelapparaat en laat de deur openstaan om het apparaat voldoende te ventileren en te voorkomen dat er geurtjes ontstaan.

Volg de laatste twee tips ook op als u de koelzone voor een langere periode apart uitschakelt.

Voor de houdbaarheid van levensmiddelen is het zeer belangrijk dat u de juiste temperatuur instelt. Als de temperatuur daalt, ontstaan er minder snel micro-organismen. De levensmiddelen bederven niet zo snel.

De temperatuur in het koelapparaat stijgt als:

- de deur van het apparaat vaker en langer open is
- er meer levensmiddelen worden opgeslagen
- de vers opgeslagen levensmiddelen warmer zijn
- de omgevingstemperatuur van het koelapparaat hoger is. Het koelapparaat is vervaardigd voor een bepaalde klimaatklasse (omgevingstemperatuurbereik) waar de kamertemperatuur niet boven of onder mag liggen.

## ... in de koelzone

Voor de koelzone adviseren wij een koeltemperatuur van **4 °C**.

## ... in de diepvrieszone

Om verse levensmiddelen in te vriezen, moet de temperatuur **-18 °C** bedragen. De houdbaarheid van de levensmiddelen kan zo worden verlengd en de optimale kwaliteit blijft daarbij behouden.

# De juiste temperatuur

---

## Temperatuuraanduiding

Bij normaal gebruik wordt in het display de **gemiddelde, daadwerkelijke temperatuur van de koelzone** weergegeven en de **hoogste temperatuur in de diepvrieszone** die op dat moment in het koelapparaat heersen.

Het kan een paar uur duren voordat de gewenste temperaturen worden bereikt en constant worden aangegeven. Dat hangt van de omgevingstemperatuur en de instelling af.

## Temperatuur in de koel-/diepvrieszone instellen

- Raak op het bedieningspaneel de sensortoets OK aan.

In het display verschijnt  (koelzone is geselecteerd).

- Wijzig eventueel de geselecteerde temperatuurzone met de sensortoetsen < en >.
- Raak OK aan.
- Wijzig de temperatuur met de sensortoetsen < en >.
- Raak OK aan.

De temperatuurweergave springt weer naar de daadwerkelijke temperatuur die op dat moment in de betreffende temperatuurzone heerst.

## Mogelijke instelwaarden

- Koelzone: 2 tot 9 °C
- Diepvrieszone: -15 tot -26 °C

## Als u de temperatuurinstelling heeft gewijzigd:

- Controleer de temperatuuraanduiding na enkele uren nog een keer. Pas dan is de ingestelde temperatuur bereikt.
- na ca. 6 uur bij een koelapparaat dat niet zo vol is
- na ca. 24 uur bij een vol koelapparaat

Als de temperatuur na deze tijd te hoog of te laag is:

- Stel de temperatuur opnieuw in.



# Het gebruik van Superkoelen, Superfrost en DynaCool

## SuperKoelen ❄️

Als de functie SuperKoelen ❄️ is ingeschakeld, wordt de **Koelzone** zeer snel tot de koudste waarde afgekoeld (afhankelijk van de omgevingstemperatuur). Het koelapparaat werkt met een maximale capaciteit en de temperatuur daalt. Kies deze functie als u grote hoeveelheden verse levensmiddelen of dranken snel wilt afkoelen.

Als de functie SuperKoelen ❄️ is ingeschakeld, kan het zijn dat het apparaat meer geluid maakt.

U dient de functie SuperKoelen ❄️ direct voordat u de in te vriezen levensmiddelen of dranken in de koelzone plaatst in te schakelen.

De functie SuperKoelen ❄️ wordt automatisch na ca. 12 uur uitgeschakeld. Het koelapparaat werkt weer met normale koelcapaciteit.

**Tip:** Om energie te besparen kunt u de functie SuperKoelen ❄️ zelf uitschakelen zodra de levensmiddelen of dranken koel genoeg zijn.

## SuperKoelen ❄️ in- en uitschakelen

- Raak op het bedieningspaneel de sensortoets *OK* aan.

In het display verschijnt  (koelzone is geselecteerd).

- Raak *OK* aan.
- Blader met de sensortoets < naar het symbool ❄️.
- Raak *OK* aan.

Als de functie SuperKoelen ❄️ **ingeschakeld** is, verschijnt er een punt in de bovenhoek van het display •.

- Blader met de sensortoets > naar de gewenste temperatuurwaarde en raak *OK* aan.

# Het gebruik van Superkoelen, Superfrost en DynaCool

## SuperFrost ❄️

Als de functie SuperFrost ❄️ is ingeschakeld, wordt de **diepvrieszone** zeer snel tot de koudste waarde afgekoeld (afhankelijk van de omgevings-temperatuur). Het koelapparaat werkt met een maximale capaciteit en de temperatuur daalt. Selecteer deze functie voordat u verse levensmiddelen gaat invriezen. Op die manier worden de levensmiddelen snel tot in de kern ingevroren en blijven de voedingswaarde, de vitamines, het uiterlijk en de smaak behouden.

Als de functie SuperFrost ❄️ is ingeschakeld, kan het zijn dat het apparaat meer geluid maakt.

De functie SuperFrost moet ca. **6 uur voordat u de in te vriezen levensmiddelen in de diepvrieszone plaatst** worden ingeschakeld. Als u het **maximale vriesvermogen** wilt benutten, dient u SuperFrost ❄️ **24 uur van tevoren** in te schakelen.

De functie SuperFrost ❄️ wordt na maximaal 72 uur automatisch uitgeschakeld. Het koelapparaat werkt weer met normale koelcapaciteit. Hoe lang het duurt voordat deze functie wordt uitgeschakeld, is afhankelijk van de hoeveelheid verse levensmiddelen die in de diepvrieszone is gelegd.

**Tip:** Om energie te besparen, kunt u de functie SuperFrost zelf uitschakelen zodra de levensmiddelen of dranken koud genoeg zijn.

U hoeft de functie SuperFrost niet in te schakelen:

- als u levensmiddelen in het apparaat plaatst die al zijn ingevroren;
- als u dagelijks slechts max. 2 kg levensmiddelen invriest.

## SuperFrost ❄️ in- en uitschakelen

- Raak op het bedieningspaneel de sensortoets *OK* aan.

In het display verschijnt  (koelzone is geselecteerd).

- Blader met de sensortoets > naar het symbool .
- Raak *OK* aan.
- Blader met de sensortoets < naar het symbool ❄️.
- Raak *OK* aan.

Als de functie SuperFrost ❄️ **ingeschakeld** is, verschijnt er een punt in de rechterbovenhoek van het display •.

- Blader met de sensortoetsen < en > naar de gewenste temperatuur en raak *OK* aan.

# Het gebruik van Superkoelen, Superfrost en DynaCool



## DynaCool

Zonder de functie DynaCool  ontstaan er door de natuurlijke luchtcirculatie verschillende koudezones in de koelzone (de koude, zware lucht zakt naar het onderste gedeelte van de koelzone). Deze koudezones kunt u gebruiken als u levensmiddelen in het apparaat legt (zie hoofdstuk: “Levensmiddelen in de koelzone bewaren”). Wanneer u echter een keer een grote hoeveelheid identieke levensmiddelen wilt bewaren (bijv. na de wekelijkse boodschappen), kunt u met de dynamische koeling op alle plateaus een relatief gelijkmatige verdeling van de temperatuur bereiken. Alle levensmiddelen in de koelzone worden dan ongeveer even koud. U kunt de hoogte van de temperatuur nog steeds zelf instellen.

Schakel de functie DynaCool  ook in bij:

- een hoge omgevingstemperatuur (vanaf ca. 35 °C)
- een hoge luchtvochtigheid (bijv. op zomerse dagen)

De ventilator wordt altijd automatisch ingeschakeld als de compressor inschakelt.

**Tip:** Omdat het energieverbruik bij de ingeschakelde functie DynaCool  iets hoger is, kunt u de functie DynaCool  onder normale omstandigheden beter uitschakelen.

Om energie te besparen, gaat de ventilator automatisch een tijdje uit wanneer de deur wordt geopend.

## DynaCool in- en uitschakelen

- Raak op het bedieningspaneel de sensortoets *OK* aan.

In het display verschijnt  (koelzone is geselecteerd).

- Raak *OK* aan.
- Blader met de sensortoets < naar het symbool .
- Raak *OK* aan.

Als de functie DynaCool  **ingeschakeld** is, verschijnt er een punt in de bovenhoek van het display .

- Blader met de sensortoets > naar de gewenste temperatuur en raak *OK* aan.

# Het wijzigen van instellingen

## Uitleg over de afzonderlijke instellingen



Hierna worden alleen de instellingen beschreven die verdere toelichting vereisen.



Als u zich in de instellingsmodus  bevindt, wordt het deuralarm of een andere waarschuwing melding automatisch onderdrukt.



## Feestmodus

De functie Feestmodus  is aan te bevelen als u grote hoeveelheden verse levensmiddelen en dranken snel wilt koelen of invriezen.

**Tip:** Schakel de functie Feestmodus  ca. 4 uur voordat u de levensmiddelen en dranken in het apparaat legt in.

Als de feestmodus  is ingeschakeld, worden de functies DynaCool , SuperKoelen en SuperFrost  automatisch ingeschakeld.

De feestmodus  kan niet worden ingeschakeld als de koelzone is uitgeschakeld of als de vakantiemodus  is ingeschakeld.

De functie Feestmodus  gaat na ca. 24 uur automatisch uit. U kunt de functie Feestmodus  echter ook op een eerder moment uitschakelen.

## Vakantiemodus

De functie Vakantiemodus  is handig wanneer u bijvoorbeeld tijdens vakantie de koelzone niet geheel wilt uitschakelen of geen grote koelcapaciteit nodig heeft.

Als de vakantiemodus  ingeschakeld is, wordt dit in het startscreen weergegeven.

De koelzone wordt daarbij ingesteld op een temperatuur van 15 °C. De koelzone kan zo energiezuinig in gebruik blijven.

De diepvrieszone blijft ingeschakeld op de eerder ingestelde temperatuur.

Bij deze gemiddelde koelzonetemperatuur kunnen langer houdbare levensmiddelen nog enige tijd in het koelapparaat bewaard blijven. Het energieverbruik is lager dan bij normaal gebruik.

Ook ontstaan er geen geurtjes en schimmels, die wél kunnen ontstaan als de koelzone helemaal uitgeschakeld wordt en de deur van het apparaat gesloten is.

 Gevaar voor de gezondheid door het eten van bedorven levensmiddelen.



Wanneer de temperatuur in de koelzone lange tijd boven de 4 °C blijft, kunnen de houdbaarheid en kwaliteit van de levensmiddelen in de diepvrieszone verminderen.

Schakel de functie Vakantiemodus  altijd alleen in voor korte tijd.



Bewaer in die tijd geen kwetsbare en bederfelijke levensmiddelen zoals fruit, groente, vis, vlees en zuivelproducten in het apparaat.

## Vergrendelingsfunctie / inschakelen

Als de vergrendelingsfunctie  ingeschakeld is, beschermt deze het koelapparaat tegen onbedoeld uitschakelen en tegen onbedoeld aangebrachte wijzigingen door onbevoegde personen, bijvoorbeeld kinderen.

■ Blader in de instellingsmodus  met de sensortoets < of > naar het symbool .

■ Raak OK aan.

Als de vergrendelingsfunctie  ingeschakeld is, verschijnt er een punt in de bovenhoek van het display .

■ Sluit de deur van het apparaat. Pas dan is de vergrendelingsfunctie ingeschakeld .

## Vergrendelingsfunctie / korte tijd deactiveren

Als u bijvoorbeeld de temperatuur wilt wijzigen, kunt u de vergrendelingsfunctie gedurende korte tijd deactiveren:

■ Raak OK aan.

In het display verschijnt .

■ Raak gedurende 6 seconden sensortoets OK aan.

In het display verschijnt  (koelzone is geselecteerd).

■ Wijzig eventueel de geselecteerde temperatuurzone met de sensortoetsen < en >.

■ Raak OK aan.

■ Voer nu de gewenste instellingen uit.

■ Raak OK aan.

Als u de deur van het apparaat sluit, wordt de vergrendelingsfunctie opnieuw ingeschakeld .

## Vergrendelingsfunctie / helemaal uitschakelen

■ Raak OK aan.

In het display verschijnt .

■ Raak gedurende 6 seconden sensortoets OK aan.

In het display verschijnt  (koelzone is geselecteerd).

■ Blader met de sensortoets < of > naar het symbool .

■ Raak OK aan.

■ Blader met de sensortoets < of > naar het symbool .

■ Raak OK aan.

Als de vergrendelingsfunctie uitgeschakeld is, brandt  in het display.

# Het wijzigen van instellingen

## Sabbatmodus

Het koelapparaat beschikt over de sabbatmodus om gebruikers in hun religieuze verplichtingen van dienst te zijn.

Als de sabbatmodus  is ingeschakeld, wordt dit eerst in het startscreen weergegeven.

Na ca. 3 seconden dooft het display.

Als de sabbatmodus  is ingeschakeld, kunt u voor het koelapparaat geen instellingen wijzigen.

Let erop dat de deuren van het apparaat goed gesloten zijn, omdat optische signalen en geluidssignalen uitgeschakeld zijn.

De functie Sabbathmodus  wordt automatisch uitgeschakeld na ca. 120 uur.

Bij een ingeschakelde sabbatmodus  wordt het volgende gedeactiveerd:

- de verlichting wanneer de deur wordt geopend
- alle geluidssignalen en optische signalen
- de temperatuuraanduiding



Alle eerder ingeschakelde functies blijven actief.



 Gevaar voor de gezondheid door het eten van bedorven levensmiddelen.

Omdat een mogelijke stroomuitval tijdens de sabbatmodus  niet wordt aangegeven, zijn de levensmiddelen mogelijk langere tijd blootgesteld geweest aan hogere temperaturen. Daardoor zijn de levensmiddelen korter houdbaar.

Als er tijdens de sabbatmodus  een stroomuitval is geweest, controleer dan de kwaliteit van de levensmiddelen.

## Sabbatmodus inschakelen

- Blader in de instellingsmodus  met de sensortoets < of > naar het symbool .
- Raak OK aan.

Als de functie Sabbathmodus  ingeschakeld is, verschijnt er een punt in de bovenhoek van het display .

Na ca. 3 seconden dooft het display.



- Sluit de deur van het apparaat.

## Sabbatmodus uitschakelen

- Raak de sensortoets OK aan.

In het display verschijnt .

- Raak OK aan.

Als de functie Sabbathmodus  ingeschakeld is, verschijnt er een punt in de bovenhoek van het display .

- Raak OK aan.

Als de functie Sabbathmodus  uitgeschakeld is, dooft de punt in de bovenhoek van het display.



## Informatie over de sabbatmodus

Dit product is door Star-K, een internationaal koosjer certificeringsbureau, gecertificeerd.

Hier kunt u de versie van de Star-K certificering bekijken.



## Tijdsbestek tot de activering van het deuralarm wijzigen

U kunt instellen hoe snel het deuralarm na het openen van de deur van het apparaat moet klinken.

- Blader in de instellingsmodus  met de sensortoets < of > naar het symbool .
- Raak *OK* aan.
- Kies met de sensortoetsen < en > het gewenste tijdsbestek tussen 30 seconden en 3 minuten: 30 seconden.
- Raak *OK* aan.

## Het volume van de waarschuwings- en geluidssignalen / wijzigen

U kunt het volume van de waarschuwings- en geluidssignalen wijzigen (bijv. bij een deuralarm of een foutmelding). Of u kunt de waarschuwings- en geluidssignalen uitschakelen als deze u storen.

- Blader in de instellingsmodus  met de sensortoets < of > naar het symbool .
- Raak *OK* aan.
- Kies met de sensortoetsen < en > het gewenste volume van de waarschuwings- en geluidssignalen.
- Raak *OK* aan.

Als de waarschuwings- en geluidssignalen uitgeschakeld zijn, verschijnt .

# Het wijzigen van instellingen

---

## De helderheid van het display ☀ wijzigen

U kunt de helderheid van het display aan de lichtverhoudingen van de omgeving aanpassen.

- Blader in de instellingsmodus ⚙ met de sensortoets < of > naar het symbool ☀.
- Raak *OK* aan.
- Kies met de sensortoetsen < en > de gewenste helderheid van het display.
- Raak *OK* aan.

## Demo-functie ■ uitschakelen

Met de demo-functie ■ kan de vakhandel het koelapparaat presenteren zonder de koeling in te hoeven schakelen. Voor particulier gebruik is deze instelling niet relevant.

Als de demo-functie standaard ingeschakeld is, verschijnt na het inschakelen van het koelapparaat ■ in het display.

- Raak op het bedieningspaneel de sensortoets *OK* aan.

In het display verschijnt eerst Miele, daarna het startscreen.

- Raak *OK* aan.
- Blader in de instellingsmodus ⚙ met de sensortoets < of > naar het symbool ■.
- Raak *OK* aan.

Nadat de demo-functie ■ uitgeschakeld is, wordt het koelapparaat uitgeschakeld en moet het opnieuw worden ingeschakeld.



## Instellingen naar de fabrieksinstellingen resetten

Alle instellingen van het koelapparaat worden teruggezet naar de fabrieksinstellingen (instellingen zie hoofdstuk “Beschrijving van het apparaat”).

- Blader in de instellingsmodus  met de sensortoets < of > naar het symbool .
- Raak OK aan.
- Blader met de sensortoets > naar het symbool .
- Raak OK aan.



Het koelapparaat wordt uitgeschakeld en moet opnieuw worden ingeschakeld.

## Informatie

In het display verschijnen gegevens van het apparaat (type-aanduiding en serienummer).

**Tip:** Deze gegevens zijn belangrijk voor het melden van een storing bij Miele (zie hoofdstuk “Service”).

## Vervangingsindicator anti-geurfilters



Nadat de anti-geurfilters zijn geplaatst (bij te bestellen accessoires), moet eerst de vervangingsindicator anti-geurfilters  in de instellingsmodus  worden geactiveerd.

De vervangingsindicator  voor de anti-geurfilters in het startscreen herinnert u er ca. om de 6 maanden aan dat de anti-geurfilters moeten worden vervangen (zie hoofdstuk “Reiniging en onderhoud”, paragraaf “Anti-geurfilters vervangen”).

## Reinigingsmodus

De reinigingsmodus  maakt een eenvoudige reiniging van de koelzone mogelijk (zie hoofdstuk “Reiniging en onderhoud”). De binnenverlichting blijft ingeschakeld, hoewel de koelzone uitgeschakeld is. Akoestische en optische signalen zijn ook uitgeschakeld.

Als de reinigingsmodus  ingeschakeld is, wordt dit in het startscreen weergegeven.

Na de reiniging moet de reinigingsmodus  worden uitgeschakeld. Als de deur van het apparaat langer dan 10 minuten gesloten is, wordt de reinigingsmodus  automatisch uitgeschakeld.

# Temperatuur- en deuralarm

 Gevaar voor de gezondheid door het eten van bedorven levensmiddelen.

Is de temperatuur vrij lang hoger dan -18 °C, dan kunnen de diepvriesproducten geheel of gedeeltelijk zijn ontdooid. Daardoor zijn de levensmiddelen korter houdbaar.

Controleer of de diepvriesproducten geheel of gedeeltelijk zijn ontdooid. Gebruik deze levensmiddelen in dat geval dan zo snel mogelijk of kook of bak ze, alvorens ze opnieuw in te vriezen.

## Temperatuuralarm

Het koelapparaat heeft een waarschuwingssysteem waarmee wordt voorkomen dat de temperatuur in de diepvrieszone ongemerkt stijgt.

Als de temperatuur in de diepvrieszone te hoog wordt, wordt in de temperatuurweergave ervan  rood verlicht.

Bovendien klinkt er een zoemer totdat de alarmsituatie wordt beëindigd of het waarschuwingssignaal voortijdig wordt uitgeschakeld.

Afhankelijk van de ingestelde temperatuur zal het koelapparaat melden of de temperatuur te veel gestegen is.

Een temperatuuralarm verschijnt vóór een deuralarm.

Het waarschuwingssignaal klinkt en het lampje brandt in de volgende situaties:

- als u het koelapparaat inschakelt en als de temperatuur die op dat moment in een temperatuurzone heerst, te veel verschilt van de temperatuur die u heeft ingesteld;
- als u diepvriesproducten in het koelapparaat legt of eruit haalt en daarbij te veel warme lucht in het apparaat komt;
- als u een vrij grote hoeveelheid levensmiddelen invriest;
- als u verse levensmiddelen invriest die nog warm zijn;
- als er sprake was van een stroomstoring;
- als het koelapparaat defect is.

Voordat u het temperatuuralarm uitschakelt, moet de oorzaak voor het temperatuuralarm worden vastgesteld en opgelost.

Als het waarschuwingssignaal storend is, kunt u het vroegtijdig uitschakelen.

■ Raak OK aan.

De waarschuwing is bevestigd:  gaat uit en het waarschuwingssignaal houdt op.

In het display verschijnt het startscreen: in de temperatuurweergave van de diepvrieszone verschijnt knipperend gedurende ca. 1 minuut de hoogste temperatuur, die tot dan in de diepvrieszo-

ne heerste. Daarna verschijnt in de temperatuurweergave de actuele temperatuur in de diepvrieszone.



Het waarschuwingssignaal houdt op. Zodra de alarmtoestand is beëindigd, dooft het symbool  .

## Deuralarm

Dit koelapparaat heeft een waarschuwingssysteem dat in werking treedt wanneer de deur te lang openstaat. Daarmee wordt voorkomen dat er onnodig veel energie wordt verbruikt en dat het voor de opgeslagen levensmiddelen te warm wordt.

Als de deur van het apparaat te lang openstaat, wordt in de betreffende temperatuur aanduiding   weergegeven. Bovendien klinkt er een zoemer.



Het tijdsbestek tot de activering van het deuralarm kan worden gewijzigd. Het deuralarm kan echter ook worden uitgeschakeld (zie hoofdstuk “Het wijzigen van instellingen”).

Zodra de deur wordt gesloten, schakelt het waarschuwingssignaal uit en dooft   in het display.

### Deuralarm voortijdig uitschakelen

Als het waarschuwingssignaal storend is, kunt u het vroegtijdig uitschakelen.

- Raak OK aan.

Het waarschuwingssignaal stopt en het symbool   dooft.

Als de deur van het apparaat niet gesloten wordt, wordt het waarschuwingssignaal na 3 minuten herhaald.

# Levensmiddelen in de koelzone bewaren

 Explosiegevaar door brandbare gasmengsels.

Brandbare gasmengsels kunnen ontbranden door elektrische onderdelen.

Bewaar geen explosieve stoffen en geen producten met brandbare drijfgassen (bijv. spuitbussen) in het koelapparaat. Dergelijke spuitbussen kunt u herkennen aan de hand van de opgedrukte inhoudsopgave of een vlamsymbool. Eventueel ont-snappende gassen kunnen ontbranden door elektrische onderdelen.

 Gevaar voor beschadiging door levensmiddelen die vet of olie bevatten.

Als u vet- of oliehoudende levensmiddelen in het apparaat of de deur van het apparaat bewaart, kunnen spanningsscheuren in de kunststof ontstaan waardoor deze knapt of scheurt.

Voorkom dat vet of olie in aanraking komt met kunststof onderdelen van het koelapparaat.

Als de luchtcirculatie niet voldoende is, wordt de koelcapaciteit lager en stijgt het energieverbruik.

Leg de levensmiddelen niet te dicht op elkaar, zodat de lucht goed kan circuleren.

Dek de ventilator op de achterwand niet af.

## Gedeelten met verschillende temperaturen

Door de natuurlijke luchtcirculatie ontstaan er verschillende temperaturen in de koelzone.

De koude, zware lucht zakt naar het onderste gedeelte van de koelzone. Maak gebruik van deze verschillende temperaturen als u de levensmiddelen in het apparaat legt.

Dit is een koelapparaat met dynamische koeling, waarbij er een gelijkmatige temperatuur wordt bereikt als de ventilator draait. Het verschil tussen de verschillende koelzones is daarvoor minder groot.

## Warmste gedeelte

Het minst koele gedeelte in de koelkast / koelzone bevindt zich helemaal bovenin tegen de deur. Gebruik dit gedeelte voor het opslaan van boter zodat deze smeerbaar blijft en voor kaas zodat deze zijn aroma niet verliest.

# Levensmiddelen in de koelzone bewaren

## Koudste gedeelte

Het koudste gedeelte in de koelzone bevindt zich direct boven de DailyFresh-lade en bij de achterwand.

Als u de temperatuur instelt op 4 °C en de koelzone goed schoonhoudt, kunnen bacteriën zich langzamer vermenigvuldigen, bijv. Salmonella en Listeria-bacteriën, die kunnen leiden tot ernstige voedselvergiftigingen.

Gebruik daarom deze gedeelten voor alle levensmiddelen die niet lang houdbaar zijn, zoals:

- vis, vlees, gevogelte
- worst, kant-en-klaargerechten
- levensmiddelen waar eieren of room in zitten
- vers deeg, taart-/cake-, pizza- of quiche-deeg
- producten van rauwe melk
- in folie verpakte voorgesneden groenten
- in het algemeen alle verse levensmiddelen (waarvan de minimale houdbaarheidsdatum alleen geldt bij een bewaartemperatuur van minstens 4 °C)

**Tip:** Bewaar de levensmiddelen zodanig dat ze de achterwand van de koelzone niet raken. De levensmiddelen kunnen anders aan de achterwand vastvriezen.

## Niet geschikt voor de koelzone

Koudegevoelige levensmiddelen zijn niet geschikt om bij temperaturen onder 5 °C te worden bewaard.

Tot de koudegevoelige levensmiddelen behoren onder andere:

- ananas, avocado's, bananen, granaatappels, mango's, meloenen, papaja's, passievruchten, citrusvruchten (zoals citroenen, sinaasappelen, mandarijntjes, grapefruit)
- fruit (dat nog verder moet rijpen)
- aubergines, komkommers, aardappels, paprika's, tomaten, courgettes
- harde kazen (zoals parmezaan en bergkaas)

## Tips voor het inkopen van levensmiddelen

De belangrijkste voorwaarde om levensmiddelen lang te kunnen bewaren, is dat ze vers in het koelapparaat gelegd worden.

Let ook op de houdbaarheidsdatum en de juiste bewaartemperatuur.

Zorg dat de levensmiddelen zo koel mogelijk blijven, als u ze bijvoorbeeld in de warme auto transporteert.

# Levensmiddelen in de koelzone bewaren

---

## Levensmiddelen juist bewaren

Bewaar levensmiddelen in de koelzone verpakt of goed afgedekt (in de DailyFresh-lade zijn er uitzonderingen). Zo nemen ze geen vreemde geuren over, drogen ze niet uit en worden er geen bacteriën overgedragen. Dit is vooral belangrijk als u dierlijke levensmiddelen bewaart. Let vooral op met levensmiddelen zoals rauw vlees en vis. Deze mogen niet in contact komen met andere levensmiddelen.

Als u de temperatuur juist instelt en de koelzone goed schoon houdt, blijven levensmiddelen aanzienlijk langer houdbaar. Afval van levensmiddelen wordt voorkomen.

## Eiwitrijke levensmiddelen

Houd er rekening mee, dat eiwitrijke levensmiddelen sneller bederven. Zo bederven schaal- en schelpdieren bijv. sneller dan vis, en vis bederft weer sneller dan vlees.

# Levensmiddelen in de DailyFresh-lade bewaren

## DailyFresh-lade

De DailyFresh-lade is uitermate geschikt voor fruit en groenten.

De luchtvochtigheid in de DailyFresh-lade kan zo worden geregeld dat deze ongeveer overeenkomt met de bewaarde levensmiddelen. Een hoge luchtvochtigheid zorgt ervoor dat de levensmiddelen hun eigen vocht behouden en niet zo snel uitdrogen. De temperatuur komt ongeveer overeen met de temperatuur in de gewone koelzone.

Om levensmiddelen goed te kunnen bewaren, is het essentieel dat ze zich in goede staat bevinden wanneer u ze in de koelkast legt.

## De luchtvochtigheid in de DailyFresh-lade voor fruit en groenten veranderen

De hoogte van de luchtvochtigheid hangt sterk af van de soort en de hoeveelheid opgeslagen levensmiddelen als deze niet verpakt zijn. Als u een kleine hoeveelheid opslaat, kan de luchtvochtigheid te gering zijn.

**Tip:** Verpak de levensmiddelen bij kleine hoeveelheden in luchtdichte verpakkingen.

## Niet-verhoogde luchtvochtigheid $\Delta$ kiezen

In de fabrieksinstelling is de luchtvochtigheid verhoogd en het deksel naar achteren geschoven  $\Delta\Delta\Delta$ .

Verander de fabrieksinstelling alleen als de luchtvochtigheid in de bovenste DailyFresh-lade te hoog is:

- Open de DailyFresh-lade.

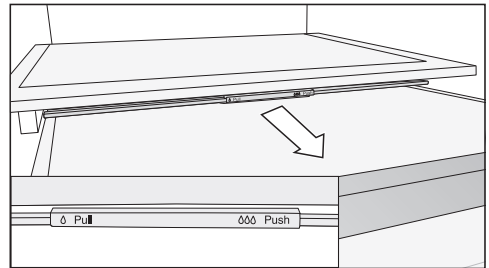

- Trek het deksel van het vak naar voren totdat u weerstand voelt.

Het deksel is geopend en de luchtvochtigheid wordt lager  $\Delta$ .

## Verhoogde luchtvochtigheid $\Delta\Delta\Delta$ kiezen

- Open de DailyFresh-lade.

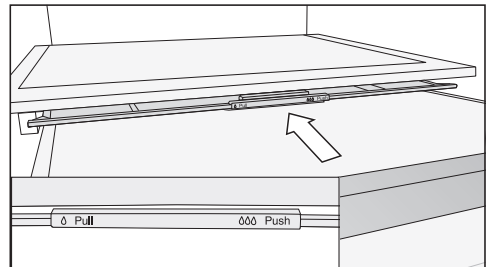

- Schuif het deksel naar achteren totdat u weerstand voelt.

Het deksel is gesloten en de luchtvochtigheid in het vak blijft  $\Delta\Delta\Delta$ .

## Levensmiddelen in de DailyFresh-lade bewaren

---

**Bent u niet tevreden met de manier waarop uw levensmiddelen worden gekoeld (bijv. wanneer ze al na korte tijd slap worden), neem dan onderstaande tips in acht:**

- Bewaar alleen verse levensmiddelen in de koelkast. De staat waarin levensmiddelen verkeren, als u ze in de koelkast legt, is essentieel voor het resultaat.
- Reinig de DailyFresh-lade voordat u de levensmiddelen erin legt.
- Dep zeer vochtige levensmiddelen af voordat u ze in de koelkast bewaart.
- Leg geen koudegevoelige levensmiddelen in de DailyFresh-lade (zie hoofdstuk “Levensmiddelen in de koelzone bewaren”, paragraaf “Niet geschikt voor de koelzone”).
- Kies voor het bewaren van levensmiddelen de juiste positie van het deksel (niet-verhoogde  $\delta$  of verhoogde  $\delta\delta\delta$  luchtvochtigheid).
- Een verhoogde luchtvochtigheid  $\delta\delta\delta$  wordt alleen bereikt door het vocht van de levensmiddelen die in dat vak worden bewaard, mits ze onverpakt worden bewaard. Hoe meer levensmiddelen er in het vak worden bewaard, des te hoger de luchtvochtigheid.
- Wanneer er zich bij de instelling  $\delta\delta\delta$  te veel vocht in het vak verzamelt en de levensmiddelen worden aangetast, dient u het condenswater vooral van de bodem en onder het deksel met een doekje te verwijderen of legt u een rooster of iets dergelijks in het vak, zodat het overtollige vocht eraf kan druipen. Eventueel kunt u de situatie ook wijzigen naar niet-verhoogde luchtvochtigheid  $\delta$  door het deksel naar voren te trekken.
- Als de luchtvochtigheid ondanks de instelling  $\delta\delta\delta$  te laag is, kunt u de levensmiddelen het beste in luchtdichte verpakkingen bewaren.



### Wat gebeurt er bij het invriezen van verse levensmiddelen?

 Gevaar voor de gezondheid door het eten van bedorven levensmiddelen.

Is de temperatuur vrij lang hoger dan  $-18\text{ }^{\circ}\text{C}$ , dan kunnen de diepvriesproducten geheel of gedeeltelijk zijn ontdooid. Daardoor zijn de levensmiddelen korter houdbaar.

Controleer of de diepvriesproducten geheel of gedeeltelijk zijn ontdooid. Gebruik deze levensmiddelen in dat geval dan zo snel mogelijk of kook of bak ze, alvorens ze opnieuw in te vriezen.

Verse levensmiddelen moeten zo snel mogelijk tot in de kern worden ingevroren. Alleen zo blijven voedingswaarde, vitaminen, vorm en smaak behouden.

Als het levensmiddel snel tot in de kern ingevroren is, heeft de vloeistof in de cellen minder tijd om uit de cellen te lopen. De cellen krimpen dan aanzienlijk minder. Tijdens het ontdooien kan de slechts geringe hoeveelheid vloeistof die naar de tussenruimten was gestroomd, terugkeren naar de cellen zodat het vochtverlies zeer gering is. Daarom ontstaat er slechts een klein plasje water.

### Maximale vriescapaciteit

Om de levensmiddelen zo snel mogelijk tot in de kern in te vriezen, mag de maximale vriescapaciteit niet worden overschreden. De maximale vriescapaciteit binnen 24 uur vindt u op het typeplaatje "Vriescapaciteit ... kg/24 u".

### Diepvriesproducten bewaren

Wilt u diepvriesproducten bewaren, controleer dan al tijdens de aankoop in de winkel:

- de verpakking op beschadigingen
  - de houdbaarheidsdatum
  - de temperatuur in de diepvries in de winkel moet  $-18\text{ }^{\circ}\text{C}$  of lager zijn
- Vervoer diepvriesproducten indien mogelijk in een koeltas of leg ze snel in het koelapparaat.

# Invriezen en bewaren

## Verse levensmiddelen zelf invriezen

### Vóór het inruimen

- Als u meer dan 2 kg verse levensmiddelen wilt invriezen, schakelt u 6 uur voor het inruimen van de levensmiddelen de functie SuperFrost ❄ in.
- Bij een nog grotere hoeveelheid diepvriesproducten schakelt u 24 uur voor het inruimen van de levensmiddelen de functie SuperFrost ❄ in.

De al ingevroren diepvriesproducten krijgen zo een koudereserve.

- Vries uitsluitend verse levensmiddelen in perfecte staat in.

Houd er rekening mee dat sommige levensmiddelen niet geschikt zijn om in te vriezen. Dat geldt bijvoorbeeld voor soorten groenten die normaal gesproken rauw worden gegeten, zoals bladsla of radijsjes.

**Tip:** Om kleur, smaak, aroma en vitamine C te behouden, kunt u de groente blancheren voordat u deze invriest. Leg daarvoor een portie groente 2–3 minuten in kokend water. Neem de groente dan uit het water en laat deze snel in koud water afkoelen. Laat de groente uitlekken.

## In te vriezen levensmiddelen verpakken

- Vries levensmiddelen per portie in.

**Tip:** Kies een geschikte verpakking om vriesbrand te voorkomen (bijv. diepvriesbakjes).

- Druk de lucht uit de verpakking en sluit de verpakking goed.
- Doe een sticker op de verpakking met inhoud en invriesdatum.

## Diepvriesproducten in het apparaat leggen

 Pas op voor beschadiging door een te zware belading.

Door een te zware belading kan de diepvrieslade/glasplaat worden beschadigd.

Houd de maximale belading aan:

Diepvrieslade = 15 kg

Glasplaat = 35 kg

Leg in te vriezen levensmiddelen niet tegen reeds ingevroren levensmiddelen, om te voorkomen dat de ingevroren levensmiddelen gaan ontdooien.

- Om te voorkomen dat levensmiddelen aan elkaar of aan de bodem vastvriezen, dient u ervoor te zorgen dat de verpakkingen droog zijn.

Om ervoor te zorgen dat de levensmiddelen snel tot in de kern bevroren zijn, mogen de verpakkingen niet groter zijn dan:

- fruit en groente max. 1 kg
- vlees max. 2,5 kg

## – kleine hoeveelheden

Vries de levensmiddelen in de bovenste diepvriesladen in.

- Leg de diepvriesproducten over de hele breedte op de bodem van de **bovenste** diepvriesladen, zodat ze zo snel mogelijk tot in de kern worden ingevroren.

## – VarioRoom: maximale in te vriezen hoeveelheid (zie typeplaatje) plaatsen

Als ventilatieopeningen zijn afgedekt, neemt de koelcapaciteit af en stijgt het energieverbruik.

Leg de diepvriesproducten zo in het apparaat dat de ventilatieopeningen niet worden afgedekt.

**Tip:** U kunt de diepvrieszone flexibel groter maken. Wanneer u een groot stuk vlees wilt invriezen, bijv. kalkoen of wildbraad, kunt u de glasplaten tussen de diepvriesladen het beste verwijderen. Zo is er meer plaats.

- Neem de bovenste diepvriesladen uit het apparaat.
- Leg de diepvriesproducten over de hele breedte op de bovenste glasplaten, zodat ze zo snel mogelijk tot in de kern worden ingevroren.

### Als de levensmiddelen zijn ingevroren:

- Schakel de functie SuperFrost ❄ uit.
- Leg de ingevroren diepvriesproducten in de diepvriesladen en schuif deze weer in het apparaat.

## Bewaartijd van ingevroren levensmiddelen

Levensmiddelen-groep	Bewaartijd (maanden)
Schepijs	2 tot 6
Brood, bakwaren	2 tot 6
Kaas	2 tot 4
Vis, vet	1 tot 2
Vis, mager	1 tot 5
Worst, ham	1 tot 3
Wild, varkensvlees	1 tot 12
Gevogelte, rundvlees	2 tot 10
Groente, fruit	6 tot 18
Kruiden	6 tot 10

De aangegeven bewaartijden zijn richtwaarden.

Bij de in de handel verkrijgbare diepvriesproducten is de op de verpakking aangegeven uiterste houdbaarheidsdatum beslissend.



Bij een constante temperatuur van de diepvrieszone van  $-18\text{ °C}$  en als u deze goed schoon houdt, blijven levensmiddelen zo lang mogelijk goed en hoeft u minder weg te gooien.

# Invriezen en bewaren

---

## Dranken snel koelen

Om dranken in de koelzone snel te koelen, schakelt u de functie SuperKoelen  in.

Als u een grote hoeveelheid dranken wilt koelen of als u ook nog dranken in de diepvrieszone wilt koelen, kies dan in de instellingsmodus  de functie Feestmodus .

Als u flessen snel in de diepvrieszone wilt koelen, dient u ze **uiterlijk na één uur** weer uit de diepvrieszone te halen. Anders kunnen ze ontploffen.

## Accessoires gebruiken

### Het bereiden van ijsblokjes

- Vul het bakje voor ijsblokjes voor driekwart met water. Zet het bakje op de bodem van een diepvrieslade.
- Wanneer een bakje is vastgevroren, gebruik dan een stomp voorwerp, bijv. een lepelsteel om het los te maken.

**Tip:** Houd het bakje even onder stromend water, dan laten de ijsblokjes gemakkelijk los.

## Koelzone en DailyFresh-lade

De koelzone en de DailyFresh-lade worden automatisch ontdooid.

Terwijl de compressor in werking is, kunnen zich op de achterwand van de koelzone rijp en waterdruppels vormen. De rijp en waterdruppels hoeft u niet te verwijderen.

Het dooiwater loopt via het gootje en de afvoeropening voor het dooiwater in het verdampingssysteem aan de achterkant van het koelapparaat. Door de warmte van de compressor verdampt het dooiwater automatisch.

Houd het gootje en de afvoeropening voor het dooiwater schoon. Het dooiwater moet altijd probleemloos afgevoerd kunnen worden.

## Diepvrieszone

Het koelapparaat heeft een “NoFrost”-systeem waarmee het automatisch wordt ontdooid.

Het geproduceerde vocht zet zich af op de verdamper, wordt regelmatig automatisch ontdooid en verdampt.

Door dit automatisch ontdooien blijft het apparaat altijd ijsvrij. De levensmiddelen gaan door dit bijzondere systeem niet ontdooien.

# Reiniging en onderhoud

Het typeplaatje in het koelapparaat mag niet worden verwijderd. De gegevens zijn nodig in geval van storing.

Zorg ervoor dat er geen water komt in de elektronische besturing of de verlichting.

 Gevaar voor beschadiging door binnendringend vocht.

De stoom van een stoomreiniger kan kunststof en elektrische onderdelen beschadigen.

Gebruik geen stoomreiniger om het koelapparaat te reinigen.

Er mag geen reinigingswater in de afvoeropening voor het dooiwater lopen.

## Opmerkingen over het reinigingsmiddel

Gebruik in het koelapparaat alleen reinigings- en onderhoudsmiddelen die geen risico vormen voor de levensmiddelen.

Om beschadigingen aan de oppervlakken te voorkomen, gebruikt u bij de reiniging **geen**



- soda-, ammoniak-, zuur- of chloridehoudende reinigingsmiddelen
- kalkoplossende reinigingsmiddelen
- schurende reinigingsmiddelen (zoals schuurpoeder, schuurmiddel, schuur sponsjes)
- oplosmiddelhoudende reinigingsmiddelen
- reinigingsmiddelen voor roestvrij staal
- reinigingsmiddelen voor vaatwassers
- ovensprays
- glasreinigers
- schurende harde sponsjes en borstels (bijv. schuur sponsjes)
- vlek sponsjes
- scherpe metalen schrapers



Wij adviseren om een schoon sponsdoekje, lauw water en wat afwasmiddel te gebruiken.

## Koelapparaat op de reiniging voorbereiden

### Alleen de koelzone reinigen:

Schakel de reinigingsmodus  in. De koeling in de koelzone is hierbij uitgeschakeld, de binnenverlichting blijft ingeschakeld.

- Blader in de instellingsmodus  met de sensortoets < of > naar het symbool .
- Raak OK aan.

Als de reinigingsmodus  ingeschakeld is, verschijnt er een punt in de bovenhoek van het display .

Als de reinigingsmodus  ingeschakeld is, wordt dit in het startscreen weergegeven.

- Haal de levensmiddelen uit de koelzone en bewaar ze op een koele plaats.
- Haal de accessoires die verwijderd kunnen worden, voor de reiniging uit het apparaat (zie paragraaf “Accessoires verwijderen, demonteren en reinigen”).

### De diepvrieszone/het hele koelapparaat reinigen:

- Schakel het koelapparaat uit.

 verschijnt in het display. De koeling is uitgeschakeld.

- Haal de levensmiddelen uit de diepvrieszone/het koelapparaat en bewaar ze op een koele plaats.
- Haal de accessoires die verwijderd kunnen worden, voor de reiniging uit het apparaat (zie paragraaf “Accessoires verwijderen, demonteren en reinigen”).

# Reiniging en onderhoud

## De binnenruimte reinigen

Reinig het koelapparaat regelmatig, minstens een keer in de maand.

Als vervuilingen langer inwerken, kunt u ze soms niet meer verwijderen.

De oppervlakken kunnen verkleuren of veranderen.

Verwijder verontreinigingen bij voorkeur meteen.

- Reinig de **binnenruimte** met een schoon sponsdoekje, lauw water en wat afwasmiddel.
- Neem alles na de reiniging met schoon water af en droog het met een doek.
- Reinig het gootje en de afvoeropening voor het dooiwater vaker met een stokje of iets dergelijks, zodat het dooiwater ongehinderd kan wegstromen.
- Laat de deur van het koelapparaat nog even openstaan om het koelapparaat voldoende te luchten en geurtjes te voorkomen.

## Accessoires met de hand of in de vaatwasser reinigen

De volgende onderdelen mogen uitsluitend **handmatig** worden gereinigd:

- de sierlijsten in roestvrij staal-look
- het plateau met de tekst
- alle laden en deksels van vakken (afhankelijk van het model)
- het variabele flessenrek (verkrijgbaar als bij te bestellen accessoire)
- de sorteerbox (verkrijgbaar als bij te bestellen accessoire)

De volgende onderdelen zijn **geschikt voor de vaatwasser**:

 Kans op beschadigingen door te hoge temperaturen in de vaatwasser. Delen van het koelapparaat kunnen onbruikbaar worden wanneer ze bij temperaturen van meer dan 55 °C in de vaatwasser worden gereinigd en bijvoorbeeld vervormen. Gebruik voor onderdelen die in de vaatwasser kunnen worden gereinigd uitsluitend programma's tot maximaal 55 °C.

Kunststof onderdelen kunnen in de vaatwasser verkleuren wanneer ze in aanraking komen met natuurlijke kleurstoffen, zoals die van wortels, tomaten en ketchup. Een dergelijke verkleuring heeft geen effect op de gebruiksmogelijkheden.

- de flessensteun, het eierrek, het bakje voor de ijsblokjes



- de deurvakken en flessenvakken in de deur (zonder sierlijst in roestvrij staal-look)
- de plateaus (zonder lijsten en zonder tekst)
- de glazen platen (zonder beschermingsstrips)
- de sorteerbox (verkrijgbaar als bij te bestellen accessoire)
- de houder voor de anti-geurfilters (verkrijgbaar als bij te bestellen accessoire)

## Accessoires voor de reiniging verwijderen en demonteren

### Deurvak/flessenvak demonteren

Verwijder de sierlijst in roestvrij staal-look voordat u het deurvak/flessenvak in de vaatwasser reinigt.

Om de sierlijst te verwijderen, gaat u als volgt te werk:

- Plaats het deurvak/flessenvak op het werkblad.
- Pak de sierlijst aan één kant vast en trek de lijst van het vak af.
- Zet de sierlijst na de reiniging weer vast aan het deurvak/flessenvak.

### Een plateau uit elkaar nemen

Verwijder eerst de kunststof lijst en de beschermlijst aan de achterkant, voordat u het plateau gaat reinigen. Ga als volgt te werk:

- Leg het plateau op een zachte ondergrond neer, bijv. op een theedoek.

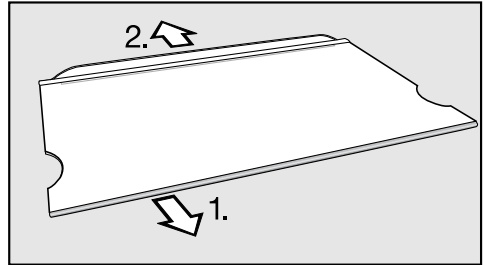

- Begin aan één kant en trek de kunststof lijst eraf.
- Trek de beschermlijst eraf.
- Bevestig de kunststof lijst en de beschermlijst weer op het plateau, nadat u het plateau gereinigd heeft.

### Lade verwijderen

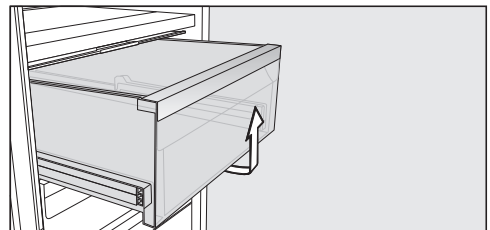

- Trek de lade eruit en til daarbij de voorkant op.
- Schuif de lade er na de reiniging weer in.

# Reiniging en onderhoud

---

## Isolatieplaat verwijderen

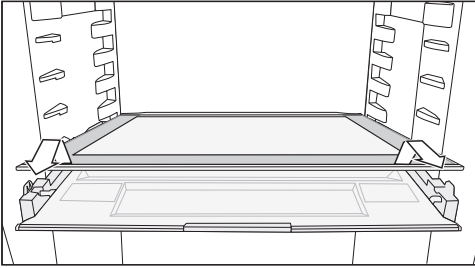

- Verwijder de isolatieplaat.
- Schuif de isolatieplaat na de reiniging weer terug.

## Deksel verwijderen

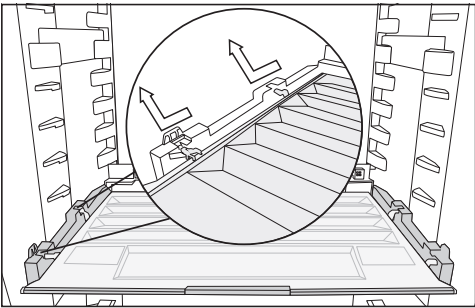

- Til het deksel aan de voorkant op en trek het eruit.
- Schuif het deksel na de reiniging terug.

## Laden en glasplaten uit de diepvrieszone verwijderen

- Trek de lade eruit en til daarbij de voorkant iets op.
- Trek de glasplaat eruit en til daarbij de voorkant iets op.

## Glasplaten en laden van de diepvrieszone plaatsen

- Zet de glasplaat schuin op de geleiders.

- Schuif de glasplaat naar binnen en laat deze daarbij zakken.
- Zet de lade schuin op de geleiders.
- Schuif de lade naar binnen en laat deze daarbij zakken.

### Anti-geurfilters vervangen (bij te bestellen accessoire)

Vervang circa elke 6 maanden de anti-geurfilters in de houder.

Het symbool  op het startscreen herinnert u eraan dat de anti-geurfilters moeten worden vervangen.

Anti-geurfilters KKF-RF kunt u bij Miele, in de vakhandel of via internet verkrijgen.

- Trek de houder voor de anti-geurfilters naar boven toe van het plateau af.

De anti-geurfilters mogen niet met de achterwand van het apparaat in aanraking komen. Ze kunnen namelijk doordat de achterwand vochtig is eraan vastplakken.

Plaats de nieuwe anti-geurfilters zo diep in de houder, dat ze niet boven de rand van de houder uitsteken.

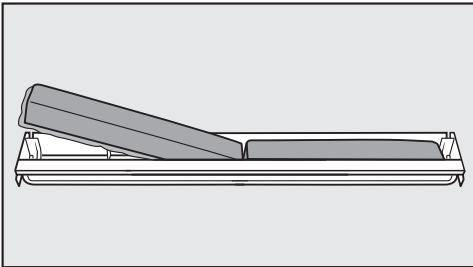

- Verwijder de beide anti-geurfilters en plaats de nieuwe filters met de rondomlopende rand naar beneden in de houder.

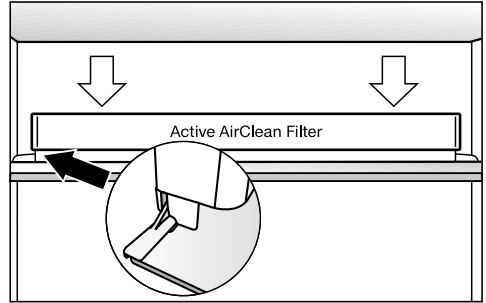

- Plaats de houder in het midden op de achterste beschermlijst van een van de plateaus, zodat de houder daar vastklikt.
- Bevestig het vervangen van de filters door de sensortoets *OK* aan te raken.

Het lampje voor het vervangen van de anti-geurfilters gaat uit en de teller wordt gereset.

Het symbool  verdwijnt van het startscreen.

# Reiniging en onderhoud

## Front en zijkanten reinigen

Als verontreinigingen te lang inwerken, kunt u ze soms niet meer verwijderen. De oppervlakken kunnen verkleuren of veranderen.

U kunt vuil op het front en op de zijkanten het beste direct verwijderen.

Alle oppervlakken zijn gevoelig voor krassen en kunnen verkleuren of veranderen, wanneer ze in contact komen met ongeschikte reinigingsmiddelen.

Lees de informatie in de paragraaf “Opmerkingen over het reinigingsmiddel” aan het begin van dit hoofdstuk.

- Reinig de oppervlakken met een schoon sponsdoekje, afwasmiddel en warm water. U kunt voor het reinigen ook een schoon, vochtig microvezel-doekje zonder reinigingsmiddel gebruiken.
- Neem de oppervlakken met schoon water af en droog alles met een zachte doek na.

## Deurdichting reinigen

 Pas op voor beschadiging door verkeerde reiniging.

De deurdichting kan poreus worden als deze met olie of vet wordt behandeld.

Behandel de deurdichting niet met olie of vet.

- Reinig de deurdichting regelmatig alleen met helder water en wrijf de deurdichting daarna met een doek grondig droog.

## Ventilatieopeningen reinigen

Stof op de onderdelen verhoogt het energieverbruik.

- Reinig de ventilatieopeningen regelmatig met een borsteltje of een stofzuiger (gebruik daarvoor bijv. de reliëfborstel voor Miele stofzuigers).

## Na het reinigen

- Plaats alle onderdelen terug in het koelapparaat.
- Schakel, indien nodig, het koelapparaat weer in.
- Als u de reinigingsmodus  van de koelzone heeft geactiveerd: raak op het bedieningspaneel de sensortoets OK aan.

In het display verschijnt .

- Raak OK aan.

Als de reinigingsmodus  uitgeschakeld is, dooft de punt in de bovenhoek van het display.

- Blader met de sensortoetsen < en > naar het symbool  en raak OK aan.

De koelzone begint weer te koelen.

- Schakel de functie SuperFrost  een tijdje in, zodat de diepvrieszone snel weer koud wordt.
- Schakel de functie SuperKoelen  een tijdje in, zodat de koelzone snel weer koud wordt.
- Leg de levensmiddelen in de koelzone.
- Leg de diepvriesproducten terug in de diepvriesladen en schuif deze weer in de diepvrieszone, zodra de temperatuur in deze zone laag genoeg is.
- Schakel de functie SuperFrost  weer uit zodra de diepvries een constante temperatuur van -18 °C of lager heeft bereikt.
- Sluit de deuren van het apparaat.



## Nuttige tips

De meeste storingen en problemen die bij dagelijks gebruik kunnen optreden, kunt u zelf verhelpen. U bespaart daarmee niet alleen tijd, maar ook kosten, omdat u Miele niet hoeft in te schakelen.

Op [www.miele.com/service](http://www.miele.com/service) vindt u informatie over hoe u zelf storingen kunt verhelpen.

De volgende tabellen helpen u de oorzaken van een probleem te achterhalen en het probleem te verhelpen.

Open de deuren van het apparaat als het enigszins mogelijk is niet voordat de storing is verholpen. Op deze manier houdt u het koudeverlies zo gering mogelijk.

Probleem	Oorzaak en oplossing	
<b>Het koelapparaat koelt niet en de binnenverlichting werkt niet wanneer de deur van het koelapparaat open is.</b>	Het koelapparaat is niet ingeschakeld en in het display brandt  .	■ Schakel het koelapparaat in.
	De stekker zit niet goed in het stopcontact.	■ Steek de stekker in het stopcontact. Als het koelapparaat uitgeschakeld is, verschijnt  in het display.
	De zekering van de huisinstallatie is uitgeschakeld. Het koelapparaat, de huisspanning of een ander apparaat kunnen defect zijn.	■ Neem contact op met een elektricien of met Miele.
<b>De compressor is voortdurend in werking.</b>	Geen storing. Om energie te besparen, schakelt de compressor bij een geringere koel-/vriescapaciteit op een laag toerental over. Daardoor moet de compressor langer werken.	
<b>De compressor schakelt steeds vaker en steeds langer in, de temperatuur in het koelapparaat is te laag.</b>	De ventilatie-openingen zijn geblokkeerd of er zit veel stof in.	■ Zorg ervoor dat de ventilatie-openingen niet worden geblokkeerd. ■ Reinig de ventilatie-openingen regelmatig door stof te verwijderen.
	De deuren van het apparaat zijn vaak geopend of er zijn grote hoeveelheden verse levensmiddelen in de koel- of diepvrieszone gelegd.	■ Open de deuren van het koelapparaat alleen indien nodig en altijd zo kort mogelijk.



Probleem	Oorzaak en oplossing
	<p>Na een tijdje wordt automatisch weer de juiste temperatuur bereikt.</p>
	<p>De deuren van het koelapparaat zitten niet goed dicht. Misschien heeft zich in de diepvrieszone al een dikke ijslaag gevormd.</p> <ul style="list-style-type: none"> <li>■ Sluit de deuren van het apparaat.</li> </ul> <p>Na een tijdje wordt automatisch weer de juiste temperatuur bereikt.</p> <p>Als er al een dikke ijslaag is ontstaan, neemt de koelcapaciteit af en stijgt het energieverbruik.</p> <ul style="list-style-type: none"> <li>■ Ontdooi en reinig het koelapparaat.</li> </ul>
	<p>De omgevingstemperatuur is te hoog. Hoe hoger de omgevingstemperatuur is, des te langer is de compressor in werking.</p> <ul style="list-style-type: none"> <li>■ Volg de aanwijzingen in het hoofdstuk “Installatie”, paragraaf “Plaats van opstelling”.</li> </ul>
	<p>Het koelapparaat is niet goed in de inbouwkast geplaatst.</p> <ul style="list-style-type: none"> <li>■ Monteer het koelapparaat volgens de instructies in de meegeleverde montagehandleiding op de juiste manier.</li> </ul>
	<p>Er is een te lage temperatuur ingesteld.</p> <ul style="list-style-type: none"> <li>■ Corrigeer de temperatuurstelling.</li> </ul>
	<p>Er is in een keer een grotere hoeveelheid verse levensmiddelen ingevroren.</p> <ul style="list-style-type: none"> <li>■ Lees de opmerkingen in het hoofdstuk: “Invriezen en bewaren”.</li> </ul>
	<p>De functie SuperKoelen ❄️ is nog ingeschakeld.</p> <ul style="list-style-type: none"> <li>■ Schakel de functie SuperKoelen ❄️ zelf eerder uit om energie te besparen.</li> </ul>
	<p>De functie SuperFrost ❄️ is nog ingeschakeld.</p> <ul style="list-style-type: none"> <li>■ Schakel de functie SuperFrost ❄️ zelf eerder uit om energie te besparen.</li> </ul>

## Nuttige tips

Probleem	Oorzaak en oplossing
<b>De compressor slaat steeds minder vaak en steeds korter aan; de temperatuur in het koelapparaat stijgt.</b>	<p>Dit is geen storing. De ingestelde temperatuur is te hoog.</p> <ul style="list-style-type: none"><li>■ Corrigeer de temperatuurinstelling.</li><li>■ Controleer de temperatuur nog een keer na 24 uur.</li></ul> <p>De diepvriesproducten beginnen te ontdooien. De omgevingstemperatuur ligt onder de temperatuur waarvoor het koelapparaat geschikt is. De compressor slaat minder vaak aan als de omgevingstemperatuur te laag is. Daardoor kan het in de diepvrieszone te warm worden.</p> <ul style="list-style-type: none"><li>■ Volg de aanwijzingen in het hoofdstuk “Installatie”, paragraaf “Plaats van opstelling”.</li><li>■ Verhoog de omgevingstemperatuur.</li></ul>
<b>In het koelapparaat heeft zich een ijslaag gevormd, of in het binnenste van het koelapparaat vormt zich condenswater. Het kan zijn dat de deur van het apparaat niet goed sluit.</b>	<p>De deurdichting is uit de groef gegleden.</p> <ul style="list-style-type: none"><li>■ Controleer of de deurdichting goed in de groef zit.</li></ul> <p>De deurdichting is beschadigd.</p> <ul style="list-style-type: none"><li>■ Controleer of de deurdichting beschadigd is.</li></ul>
<b>De deurdichting is beschadigd of moet vervangen worden.</b>	<p>De deurdichting kan zonder gereedschap vervangen worden.</p> <ul style="list-style-type: none"><li>■ Vervang de deurdichting. Deze is verkrijgbaar bij Miele Nederland of bij de vakhandel.</li></ul>

























## Algemene problemen met het apparaat

Probleem	Oorzaak en oplossing
<b>De bodem van de koelzone is nat.</b>	De afvoeropening voor het dooiwater is verstopt. <ul style="list-style-type: none"> <li>■ Reinig het gootje en de afvoeropening voor het dooiwater.</li> </ul>
<b>De diepvriesproducten zijn vastgevroren.</b>	De verpakking van de levensmiddelen was niet droog toen ze in het apparaat werden gelegd. <ul style="list-style-type: none"> <li>■ Maak de ingevroren levensmiddelen met een stomp voorwerp los, bijv. met een lepelsteel.</li> </ul>
<b>Er klinkt geen waarschuwingssignaal, hoewel de deur van het apparaat al een tijdje openstaat.</b>	Dit is geen storing. Het waarschuwingssignaal is in de instellingsmodus uitgeschakeld. Als u het akoestische alarm weer wilt inschakelen: <ul style="list-style-type: none"> <li>■ Blader in de instellingsmodus  met de sensortoets &lt; of &gt; naar het symbool .</li> <li>■ Raak OK aan.</li> <li>■ Kies met de sensortoetsen &lt; en &gt; het gewenste volume van de waarschuwings- en geluidssignalen.</li> <li>■ Raak OK aan.</li> </ul> <p>Als de waarschuwings- en geluidssignalen ingeschakeld zijn, verschijnt .</p>





# Nuttige tips



## Meldingen in het display

Melding	Oorzaak en oplossing
<b>In het display brandt . Het apparaat koelt niet, maar het kan wel gewoon worden bediend en de verlichting functioneert.</b>	<p>De demo-functie is ingeschakeld.</p> <ul style="list-style-type: none"><li>■ Raak <i>OK</i> aan.</li></ul> <p>In het display verschijnt eerst Miele, daarna het startscreen.</p> <ul style="list-style-type: none"><li>■ Raak <i>OK</i> aan.</li><li>■ Blader in de instellingsmodus  met de sensortoets &lt; of &gt; naar het symbool .</li><li>■ Raak <i>OK</i> aan.</li></ul> <p>Nadat de demo-functie  uitgeschakeld is, wordt het koelapparaat uitgeschakeld en moet het opnieuw worden ingeschakeld.</p>
<b>In het display brandt , het koelapparaat kan niet worden bediend.</b>	<p>De reinigingsfunctie is nog ingeschakeld.</p> <ul style="list-style-type: none"><li>■ Schakel de reinigingsfunctie uit door op het bedieningspaneel de sensortoets <i>OK</i> aan te raken.</li></ul> <p>In het display verschijnt .</p> <ul style="list-style-type: none"><li>■ Raak <i>OK</i> aan.</li></ul> <p>Als de reinigingsmodus  uitgeschakeld is, dooft de punt in de bovenhoek van het display.</p> <ul style="list-style-type: none"><li>■ Blader met de sensortoets &lt; of &gt; naar het symbool  en raak <i>OK</i> aan.</li></ul> <p>Het koelapparaat begint weer te koelen.</p>
<b>Er verschijnt niets in het display. Het display is zwart.</b>	<p>De sabbatmodus  is ingeschakeld: de binnenverlichting is uitgeschakeld en het koelapparaat koelt.</p> <ul style="list-style-type: none"><li>■ Raak <i>OK</i> aan.</li></ul> <p>In het display verschijnt .</p> <ul style="list-style-type: none"><li>■ Raak <i>OK</i> aan.</li></ul> <p>Als de functie sabbatmodus  ingeschakeld is, verschijnt er een punt in de bovenhoek van het display .</p> <ul style="list-style-type: none"><li>■ Raak <i>OK</i> aan.</li></ul> <p>Als de functie sabbatmodus  uitgeschakeld is, dooft de punt in de bovenhoek van het display.</p>





Melding	Oorzaak en oplossing
<p>In het display brandt , het koelapparaat kan niet worden bediend.</p>	<p>De vergrendelingsfunctie is ingeschakeld.</p> <ul style="list-style-type: none"> <li>■ Ontgrendel het koelapparaat kort of schakel de vergrendelingsfunctie helemaal uit (zie hoofdstuk “Het wijzigen van instellingen”, paragraaf “Vergrendelingsfunctie / kort deactiveren/helemaal uitschakelen”).</li> </ul>
<p>In het startscreen brandt het symbool , er klinkt ook een geluidssignaal.</p>	<p>De vervangingsindicator voor de anti-geurfilters  herinnert u eraan dat de anti-geurfilters moeten worden vervangen.</p> <ul style="list-style-type: none"> <li>■ Vervang de anti-geurfilters in de houder (zie hoofdstuk “Reiniging en onderhoud”, paragraaf “Anti-geurfilters vervangen (bij te bestellen accessoires”) en bevestig de vervanging van de anti-geurfilters door de sensortoets <i>OK</i> aan te raken.</li> </ul> <p>Het symbool  dooft.</p>
<p>In de betreffende temperatuurweergave is   geel verlicht. Ook klinkt er een waarschuwingssignaal.</p>	<p>Het <b>deuralarm</b> klinkt.</p> <ul style="list-style-type: none"> <li>■ Raak <i>OK</i> aan.</li> </ul> <p>Het waarschuwingssignaal stopt en het symbool   dooft.</p> <ul style="list-style-type: none"> <li>■ Sluit de desbetreffende deur.</li> </ul>

## Nuttige tips

Melding	Oorzaak en oplossing
<p>In de temperatuurweergave van de diepvrieszone is   verlicht. Ook klinkt er een waarschuwingssignaal.</p>	<p>Het <b>temperatuuralarm</b> is geactiveerd. De diepvrieszone is, afhankelijk van de ingestelde temperatuur, te warm of te koud.</p> <p>Mogelijke oorzaken zijn:</p> <ul style="list-style-type: none"><li>- De deur van het apparaat is vaak geopend.</li><li>- Een grote hoeveelheid levensmiddelen is ingevroren, zonder dat de functie SuperFrost ingeschakeld is.</li><li>- Er is gedurende langere tijd een stroomstoring geweest.</li><li>- Het koelapparaat is defect.</li></ul> <p>■ Raak <i>OK</i> aan.</p> <p>Het alarm is bevestigd:   gaat uit en het waarschuwingssignaal houdt op.</p> <p>In het display wordt knipperend gedurende ca. 1 minuut de warmste temperatuur weergegeven die tot dat moment in de diepvrieszone heerste. Daarna verschijnt in de temperatuurweergave de actuele temperatuur in de diepvrieszone.</p> <p>U kunt de knipperende temperatuurweergave al eerder verlaten:</p> <p>■ Raak <i>OK</i> aan.</p> <p>De aangegeven hoogste temperatuur verdwijnt van het display. Daarna verschijnt in de temperatuurweergave weer de werkelijke temperatuur in de diepvrieszone op dat moment.</p> <p>■ Hef de alarmtoestand op.</p> <p>■ Controleer afhankelijk van de temperatuur of de levensmiddelen gedeeltelijk of zelfs geheel ontdooid zijn. Als dat het geval is, verwerkt u deze levensmiddelen verder (koken of braden), voordat u ze weer invriest.</p>

Melding	Oorzaak en oplossing
<p>In het display brandt <sup>-C</sup>  en er klinkt ook een waarschuwingssignaal.</p>	<p>Er wordt een stroomstoring aangegeven: de temperatuur in de diepvrieszone is in de laatste dagen of uren door een stroomstoring tussentijds te veel gestegen.</p> <ul style="list-style-type: none"> <li>■ Raak <i>OK</i> aan.</li> </ul> <p>De foutmelding is bevestigd:  <sup>-C</sup>  dooft en het waarschuwingssignaal houdt op.</p> <p>In de temperatuurweergave van de diepvrieszone wordt knipperend ca. 1 minuut de hoogste temperatuur weergegeven die tot dat moment in de diepvrieszone heerste. Daarna verschijnt in de temperatuurweergave de actuele temperatuur in de diepvrieszone.</p> <p>U kunt de knipperende temperatuurweergave al eerder verlaten:</p> <ul style="list-style-type: none"> <li>■ Raak <i>OK</i> aan.</li> </ul> <p>De weergegeven hoogste temperatuur wordt gewist. Daarna verschijnt in de temperatuurweergave weer de werkelijke temperatuur in de diepvrieszone op dat moment. Het koelapparaat gaat vervolgens verder met de temperatuur die het laatst is ingesteld.</p> <ul style="list-style-type: none"> <li>■ Hef de alarmtoestand op.</li> <li>■ Afhankelijk van de temperatuur controleert u of de levensmiddelen een beetje of zelfs helemaal ontdooid zijn. Als dat het geval is, verwerkt u deze levensmiddelen verder (koken of braden), voordat u ze weer invriest.</li> </ul>

## Nuttige tips

Melding	Oorzaak en oplossing
<p>In het display brandt , soms verschijnt de storingscode F met cijfers. Bovendien klinkt er een waarschuwingssignaal.</p>	<p>Er is een storing opgetreden.</p> <ul style="list-style-type: none"><li>■ Schakel het waarschuwingssignaal uit door <i>OK</i> aan te raken.</li><li>■ Neem contact op met Miele.</li></ul> <p>Om de storing te melden, moet u naast de storingscode ook de typeaanduiding van het koelapparaat en het serienummer weten. Deze informatie  kunt u direct laten weergeven:</p> <ul style="list-style-type: none"><li>■ Raak <i>OK</i> aan.</li></ul> <p>De noodzakelijke gegevens verschijnen in het display.</p> <ul style="list-style-type: none"><li>■ Raak <i>OK</i> aan.</li><li>■ Blader met de sensortoets &lt; of &gt; naar het symbool  om het koelapparaat uit te schakelen.</li><li>■ Blader met de sensortoets &lt; of &gt; naar het symbool  om het informatiescherm te verlaten.</li><li>■ Raak <i>OK</i> aan.</li></ul> <p>Er verschijnt een storing van het apparaat: deze heeft altijd voorrang en breekt iedere instelling direct af die u op dat moment uitvoert.</p> <p>Een storing in het apparaat gaat vóór een deur- en/of temperatuuralarm.</p>

## De binnenverlichting werkt niet

 Gevaar voor elektrische schok door blootliggende onderdelen, waarop spanning staat.





Wanneer u de afdekplaat voor de verlichting verwijdert, kunt u in aanraking komen met onderdelen, waarop spanning staat.

Verwijder de afdekplaat voor de verlichting niet. Laat de LED-verlichting alleen door de technici van Miele repareren en vervangen.

 Pas op voor letsel door LED-verlichting.

Deze verlichting komt overeen met risicogroep RG 2. Als de afdekplaat defect is, kan dat oogletsel veroorzaken.

Kijk niet direct van dichtbij met optische instrumenten (een loep of iets dergelijks) in de verlichting als de afdekplaat voor de verlichting defect is.

Probleem	Oorzaak en oplossing
<b>De binnenverlichting werkt niet.</b>	Het koelapparaat is niet ingeschakeld. ■ Schakel het koelapparaat in.
	De sabbatmodus  is ingeschakeld: het display is zwart en het koelapparaat koelt. ■ Raak <i>OK</i> aan. In het display verschijnt  .
	■ Raak <i>OK</i> aan. Als de functie sabbatmodus  ingeschakeld is, verschijnt er een punt in de bovenhoek van het display •.
	■ Raak <i>OK</i> aan. Als de functie sabbatmodus  uitgeschakeld is, dooft de punt in de bovenhoek van het display. Wanneer de deur wordt geopend, gaat de verlichting na ongeveer 15 minuten automatisch uit in verband met gevaar voor oververhitting. Is dit niet het geval, dan is er sprake van een storing. ■ Neem contact op met Miele.

## Oorzaken van geluiden

Het koelapparaat veroorzaakt tijdens het gebruik verschillende geluiden. Bij een laag koelvermogen werkt het koelapparaat energiebesparend, maar langer. Het volume ligt lager. Op een hoog koelvermogen worden levensmiddelen sneller gekoeld. Het volume ligt hoger.

Normale geluiden	Waarvoor worden ze veroorzaakt?
<b>Brrrrr ...</b>	Het brommende geluid is afkomstig van de compressor. Het geluid kan kortstondig wat luider zijn, als de compressor wordt ingeschakeld.
<b>Blub, blub ...</b>	Deze klotsende, gorgelende of snorrende geluiden komen van het koelmiddel dat door de leidingen stroomt.
<b>Klik ...</b>	Klikken is altijd hoorbaar als de thermostaat de compressor in- of uitschakelt.
<b>Sssrrrrr ...</b>	Een zacht geruis kan afkomstig zijn van de luchtstroming in de binnenruimte.
<b>Knak ...</b>	Een knakkend geluid is hoorbaar wanneer materiaal in het koelapparaat uitzet.
Houd er rekening mee dat compressor- en stromingsgeluiden in het koelcircuit niet te vermijden zijn.	

Geluiden	Oorzaak en oplossing
<b>Klapperende, rammelende, kletterende geluiden</b>	Het koelapparaat staat niet waterpas. Zet het apparaat recht met behulp van een waterpas. Gebruik daarvoor de stelvoeten onder het koelapparaat.
	Het koelapparaat komt tegen andere meubels of apparaten aan. Schuif het een stukje op.
	Uitneembare onderdelen zoals lades, rekken of plateaus wiebelen of klemmen. Controleer de uitneembare onderdelen en vervang deze indien nodig.
	Flessen, potten etc. komen tegen elkaar aan. Zet deze iets uit elkaar.



Op [www.miele.com/service](http://www.miele.com/service) vindt u informatie over hoe u zelf storingen kunt verhelpen en over Miele onderdelen.

## Contact bij storingen

Voor storingen die u niet zelf kunt verhelpen, waarschuwt u uw Miele vakhandelaar of Miele.

Een bezoek van een technicus kunt u online op [www.miele.com/service](http://www.miele.com/service) boeken.

De contactgegevens van de afdeling klantcontacten van Miele vindt u achteraan in dit document.

Miele heeft de typeaanduiding en het serienummer nodig (Fabr./SN/Nr.). Beide gegevens vindt u op het typeplaatje.

Het typeplaatje vindt u aan de binnenkant van het koelapparaat.

## Informatie over het apparaat weergeven

Deze gegevens vindt u in de instellingsmodus onder Informatie **i** (zie hoofdstuk “Het wijzigen van instellingen”) of op het typeplaatje in de binnenruimte van het koelapparaat.

## EPREL-databank

Sinds 1 maart 2021 kunt u de informatie over energielabeling en de eisen inzake ecologisch ontwerp in de Europese productendatabank (EPREL) terugvinden. Via de volgende link <https://eprel.ec.europa.eu/> vindt u de productendatabank. Hier wordt u gevraagd om de typeaanduiding in te voeren.

U vindt de typeaanduiding op het typeplaatje.

<b>Miele</b>			
XXXXXX		Nr. XX/XXXXXXXXXX.	
<small>                 WEINTEMPERATURSCHRANK-UNTERSCHREIBMODELL                  MULTITEMPERATURE WINE STORAGE CABINET-UNDERAVORCOP                  ARMOIRE DE MISE EN TEMP. DES VINS/MCO. ENCASTRABLE SOUS PLAN                  ARMARIO PLACONCONDICIONADO VINO/MCO/DE POTRUBAJO EN OMIERA                  BIRHOVA TEMPERATURYVYK             </small>			
<small>Klasse/Class Classe/Clase SN-ST</small>	<small>Ap-Type/AP-Type AP-Type/AP-Type</small>	<small>Bruttinhalt/Gross Capacity Volume Brut/Capacitat Bruta</small>	<small>Gefriervermögen/Freezing Capacity Pouvoir de Congel./Capac. Congeladora</small>
		XXXX l	
<small>Nutzhalt Net Capacity Volume Utile Capac. Util</small>	<small>Ges / K / G Tot / R / F Tot / R / C Tot / F / C</small>	<small>/ WINE / KALT / WINE / CHILL / WINE / CHILL / WINE / CHILL</small>	<b>R600a: XXg</b>

## Garantie

De garantietermijn voor dit apparaat bedraagt 2 jaar.

Meer informatie over de garantievoorwaarden in uw land kunt u bij Miele verkrijgen.

# Conformiteitsverklaring

---

Hiermee verklaart Miele, dat deze koel-vriescombinatie voldoet aan richtlijn 2014/53/EU.

U kunt de volledige tekst van deze EU-conformiteitsverklaring op de volgende internetadressen vinden:

- [www.miele.nl Downloads](http://www.miele.nl/Downloads)
- [www.miele.nl/c/brochures-en-hand-leidingen-385.htm](http://www.miele.nl/c/brochures-en-hand-leidingen-385.htm)

Frequentieband	2,4000 GHz – 2,4835 GHz
----------------	----------------------------

Maximale zendca- < 100 mW  
paciteit

**België:**

**nv Miele België**

**Z.5 Mollem 480**

**1730 Mollem (Asse)**

Herstellingen aan huis en andere inlichtingen: 02/451.16.16

E-mail: [info@miele.be](mailto:info@miele.be)

Internet: [www.miele.be](http://www.miele.be)

**Maak een afspraak in het Miele Experience Center  
in Brussel, Mollem, Antwerpen of Hasselt**

**Nederland:**

**Plan nu zelf een serviceafspraak via [www.miele.nl](http://www.miele.nl).**

**Snel en gemakkelijk.**

Bezoek op **[www.miele.nl](http://www.miele.nl)** ook de Miele webshop voor een compleet overzicht van alle accessoires, toebehoren en reinigings- en onderhoudsproducten voor uw Miele apparaat.

U kunt ook bellen met onze afdeling Klantcontacten, bereikbaar via telefoonnummer (0347) 37 88 88.

**Miele Nederland B.V.**

**Postbus 166**

**4130 ED VIANEN**

**(0347) 37 88 88**

**Bezoek het Miele Experience Center:**

**De Limiet 2**

**4131 NR VIANEN**

**Duitsland:** Miele & Cie. KG, Carl-Miele-Straße 29, 33332 Gütersloh

KFN 4375 ..., KFN 4393 ..., KFN 4395 ...