

iQ300, Inbouw koel-vriescombinatie, 177.2 x 54.1 cm, Vlakscharnier KI86NSFE0



Optionele accessoires

KSGGZM00 :

Inbouw koel-vriescombinatie met hyperFresh om producten langer vers te houden en dankzij het noFrost systeem nooit meer ontdooid hoeft te worden

- ✓ noFrost: nooit meer je vriezer ontdooien.
- ✓ hyperFresh $<0^{\circ}\text{C}>$: meer ruimte voor groente en fruit. Een koude omgeving voor vlees en vis.
- ✓ autoAirflow: gelijkmatig koelen houdt producten langer vers.
- ✓ Ledverlichting: gelijkmatige verlichting door de hele koelkast voor goed zicht op al je etenswaren.
- ✓ superVriezen: Zelfs grote hoeveelheden etenswaren snel invriezen.

Uitrusting

Technische Data

Energie-efficiëntieklasse ¹ : E
Gemiddeld energieverbruik ² :234 kWh/jaar
Volume vriesgedeelte:76 l
Volume koelgedeelte: 184 l
Geluidsniveau: 35 dB(A) re 1 pW
Geluidsniveauroe: B
Inbouw/vrijstaand: Inbouw
Meubeldecor opties:Niet mogelijk
Hoogte: 1772 mm
Breedte:541 mm
Diepte: 548 mm
Inbouwafmetingen (hxbxd): 1775x560x550 mm
Nettogewicht: 55.0 kg
EAN-code: 4242003894552
Minimale smeltveiligheid: 10 A
Draairichting deur: Rechts, verwisselbaar
Spanning: 220-240 V
Frequentie: 50 Hz
Lengte elektriciteitsnoer: 230 cm
Aantal compressoren: 1
Aantal afzonderlijke koelsystemen: 1
Ventilator vriesgedeelte: Nee
Deurscharnieren verwisselbaar:Ja
Aantal in hoogte verstelbare draagplateaus in koelgedeelte:2
Flessenrooster: Ja
No Frost:Vriezer
Type installatie: Volledig geïntegreerd



¹ Energie-efficiëntieklasse schaal van A tot G

² Gebaseerd op de resultaten van de standaard 24-uurs test. Het daadwerkelijke verbruik is afhankelijk van het gebruik en de positie van het apparaat.

iQ300, Inbouw koel-vriescombinatie, 177.2 x 54.1 cm, Vlakscharnier KI86NSFE0

Uitrusting

Prestaties en verbruik:

- Energie efficiëntieklasse: E
- Energie: 234 kWh p/j
- Totale inhoud: 260 liter
- Geluidsniveau: 35 dB

Algemene informatie:

- Optisch en akoestisch alarm bij open deur
- Elektronische temperatuurregeling met led-indicatie

Koelruimte:

- Netto inhoud koelruimte: 184 liter
- 3 veiligheidsglas plateaus, waarvan 2 in hoogte verstelbaar
- 3 Deurvakken
- Ledverlichting in koelgedeelte

Vershoudsysteem:

- 1 hyperFresh-lade met luchtvochtigheidsregeling: groente en fruit blijven langer vers
- 1 hyperFresh <0 °C>-lade: extra koele lade voor vis en vlees

4-Sterren vriesruimte:

- Netto inhoud vriesruimte: 76 liter
- noFrost: nooit meer ontdooien
- superVriezen
- 3 Transparante vrieslades
- Invriescapaciteit: 4 kg per 24 uur
- Bewaartijd bij storing: 10 uur

Technische specificaties:

- Inbouwmaten (hxbxd):
- 177.5 x 56 x 55 cm
- Afmetingen (hxbxd):
- 177 x 54 x 55 cm
- Klimaatklasse: SN-ST
- Draairichting deur rechts, verwisselbaar
- Netspanning 220 - 240 V

Toebehoren:

- ijsblokjesvorm

**iQ300, Inbouw
koel-vriescombinatie, 177.2 x
54.1 cm, Vlakscharnier
KI86NSFE0**

Maatschetsen

Afmeting in mm

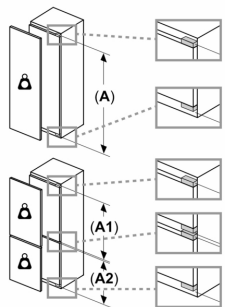
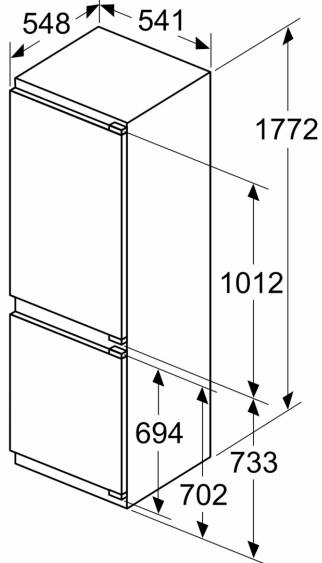

Maximaal toegestaan gewicht van de fronten van de eenheden

Gemonteerde fronten van eenheden die het toegestane gewicht overschrijden kunnen schade veroorzaken en resulteren in functionele beperkingen van de scharnieren

Δ Gewicht

A: Hoogte van de apparaatdeur inclusief scharnieren in mm

B: Ongedempt scharnier, eenheidfront in kg

C: Gedempt scharnier, front van de eenheid in kg

D: Aanvullende mogelijke belasting in kg met heavy load set

A	B	C	D
1500-1750	22	22	
720-1400	19	19	
A1	15	19	B+5 / C+5
A2	15	19	

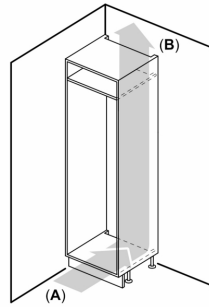

A: Air inlet $\geq 200 \text{ cm}^2$; Ventilation options
B: Air outlet $\geq 200 \text{ cm}^2$; Ventilation options

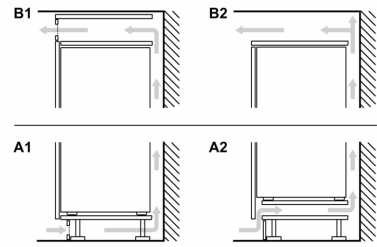

Afmeting in mm

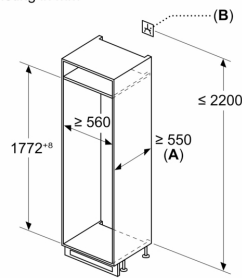

A: $\geq 560 \text{ mm}$ (aanbevolen)

B: Stopcontact

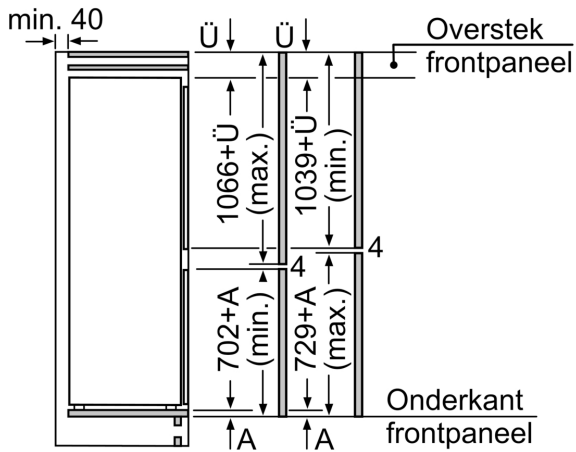

De aangegeven meubeldeurmaten gelden voor een deurnaad van 4 mm.

Afmeting in mm

Afmeting in mm
Aanbeveling tussenruimtes voor vlakscharnier

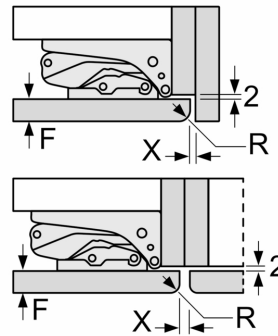

F	R	X
16-19	0-3	2,5
20	0-1	3
	2-3	2,5
21	0-1	3
	2-3	2,5
22	0	4
	1	3,5
	2-3	3

De in de tabel aanbevolen tussenruimtes moeten worden aangehouden, om een botsingsvrije opening van de apparaatdeuren te waarborgen en beschadiging aan keukenmeubels te vermijden.