

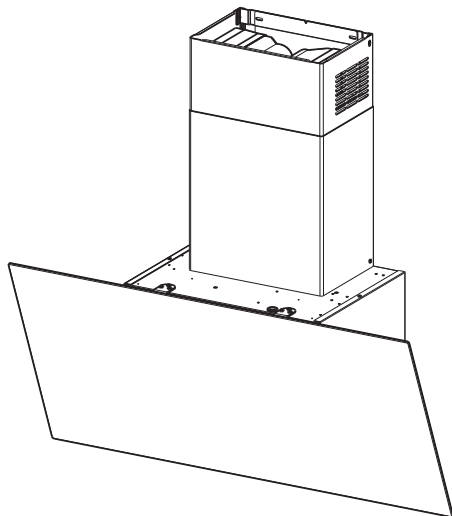

- EN COOKER HOOD
- DE DUNSTABZUGSHAUBE
- FR HOTTE DE CUISINE
- NL AFZUIGKAP
- ES CAMPANA
- PT EXAUSTOR
- IT CAPPA
- SV SPISFLÄKT
- NO KJØKKENVIFTE
- FI LIESITUULETIN
- DA EMHÆTTE
- RU ВЫТЯЖКА
- PL OKAP KUCHENNY
- AR مدخنة



KICV60BL  
KICV90BL  
KICV90BL2

<b>EN</b>	USER MANUAL .....	3
<b>DE</b>	GEBRAUCHSANLEITUNG.....	8
<b>FR</b>	MANUEL D'UTILISATION.....	13
<b>NL</b>	GEBRUIKSAANWIJZING .....	18
<b>ES</b>	MANUAL DE USO .....	23
<b>PT</b>	LIVRO DE INSTRUÇÕES PARA UTILIZAÇÃO .....	28
<b>IT</b>	LIBRETTO DI USO .....	33
<b>SV</b>	ANVÄNDNINGSHANDBOK.....	38
<b>NO</b>	BRUKSVEILEDNING .....	43
<b>FI</b>	KÄYTTÖOHJEET.....	48
<b>DA</b>	BRUGSVEJLEDNING.....	53
<b>RU</b>	РУКОВОДСТВО ПО ЭКСПЛУАТАЦИИ .....	58
<b>PL</b>	INSTRUKCJA UŻYTKOWANIA.....	64
<b>AR</b>	.....	كتيب الاستعمال 69

## NL Adviezen en suggesties

---

- De gebruiksaanwijzingen hebben betrekking op verschillende modellen van dit apparaat. Mogelijk vindt u dan ook beschrijvingen van aparte kenmerken die niet over uw specifieke apparaat gaan.
- De fabrikant is niet aansprakelijk voor eventuele schade als gevolg van een onjuiste installatie of on-eigenlijk gebruik.
- De minimale veiligheidsafstand tussen de kookplaat en de afzuigkap is 650 mm (sommige modellen kunnen op een kleinere afstand worden geïnstalleerd; zie de paragraaf over de werkafmetingen en de installatie).
- Controleer of de netspanning overeenstemt met de spanning die op het typeplaatje aan de binnenkant van de afzuigkap staat vermeld.
- Controleer voor apparaten van klasse I of het elektriciteitsnet in uw woning over een goede aarding beschikt. Sluit de afzuiginrichting op het rookkanaal aan met een pijp met een minimale diameter van 120 mm. De rook moet een zo kort mogelijk traject afleggen.
- Sluit de afzuigkap niet op rookkanalen aan die verbrandingsgassen afvoeren (bijv. van verwarmingsketels, open haarden, enz.).
- Als de afzuiginrichting in combinatie met niet-elektrische apparaten wordt gebruikt (bijv. gasapparaten), moet het vertrek voldoende geventileerd zijn om te voorkomen dat de uitgestoten gassen terugstromen. De keuken dient over een opening te beschikken die direct

in verbinding staat met de buitenlucht om de toevoer van schone lucht te garanderen. Wanneer de afzuigkap in combinatie met niet-elektrische apparaten wordt gebruikt, mag de onderdruk in het vertrek niet groter zijn dan 0,04 mbar om te voorkomen dat de damp opnieuw door de afzuigkap in het vertrek gezogen wordt.

- Een beschadigd netsnoer moet door de producent of de technische servicedienst worden gerepareerd om elk risico te vermijden.
- Als de installatievoorschriften van de gaskookplaat bepalen dat een grotere afstand in acht moet worden genomen dan hierboven is aangegeven, dan moet daar rekening mee worden gehouden. Alle regels voor de luchtafvoer moeten in acht worden genomen.
- Gebruik alleen schroeven en kleine onderdelen die geschikt zijn voor de afzuigkap.

**Waarschuwing:** indien de schroeven en bevestigingssystemen niet volgens deze aanwijzingen worden geïnstalleerd, bestaat het gevaar voor elektrische schokken.

- Sluit de afzuigkap op het elektriciteitsnet aan met een tweepolige schakelaar met een afstand tussen de contacten van minstens 3 mm.

## Gebruik

---

- De afzuigkap is uitsluitend bedoeld voor huishoudelijk gebruik om kookgeuren te verwijderen.
- Gebruik de afzuigkap nooit voor andere doeleinden dan waarvoor hij bedoeld is.

- Laat nooit hoog brandende branders onbedekt onder een werkende afzuigkap.
- Regel de vlammen altijd zo dat ze niet langs de pannen omhoogkomen.
- Controleer frituurpannen tijdens het gebruik: de oververhitte olie zou vlam kunnen vatten.
- Er mag niet onder de afzuigkap geflambeerd worden: brandgevaar.
- Het apparaat mag worden gebruikt door kinderen ouder dan 8 jaar en door personen met een lichamelijke, zintuiglijke of geestelijke beperking of met onvoldoende ervaring en kennis, mits ze onder toezicht staan en goed geïnstrueerd zijn over een veilig gebruik van het apparaat en de gevaren die ermee samenhangen. Zorg ervoor dat kinderen niet met het apparaat spelen. Reiniging en onderhoud door de gebruiker mogen niet door kinderen worden uitgevoerd, tenzij ze onder toezicht staan.
- **“LET OP:** tijdens het gebruik van de kooktoestellen kunnen de toegankelijke delen erg heet worden”.

## Onderhoud

- Het symbool  op het product of op de verpakking wijst erop dat dit product niet als huishoudafval mag worden behandeld. Het moet echter naar een speciaal verzamelcentrum worden gebracht waar elektrische en elektronische apparatuur wordt gerecycled. Als u ervoor zorgt dat dit product op de correcte manier wordt verwijderd, voorkomt u mogelijk voor mens en milieu negatieve gevolgen die zich

zouden kunnen voordoen in geval van verkeerde afvalbehandeling. Neem voor meer details over het recyclen van dit product contact op met uw gemeente, de plaatselijke vuilophaaldienst of de winkel waar u het product hebt gekocht.

- Schakel het apparaat uit of koppel het los van het elektriciteitsnet alvorens reinigings- of onderhoudswerkzaamheden uit te voeren.
- De filters reinigen en/vervangen na de aangegeven tijdsperiode (brandgevaar).
  - Het actieve koolstoffilter is niet afwasbaar of regenererbaar en moeten ongeveer om de 4 maanden worden vervangen, of vaker bij zeer intensief gebruik **(W)**.

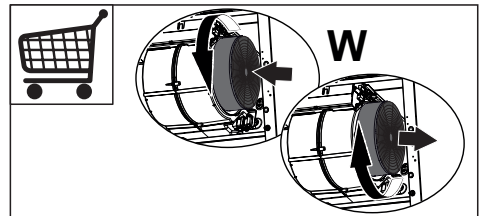

- De vetfilters moeten om de 2 maanden worden schoongemaakt, of vaker bij zeer intensief gebruik. Ze kunnen in de afwasmachine worden gewassen **(Z)**.

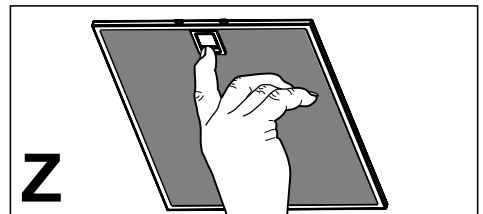

- Maak de afzuigkap schoon met een vochtige doek en een mild vloeibaar schoonmaakmiddel.

# Bedieningselementen



Toets	Functie	Led
A	Zet de motor uit.	De leds die de snelheid van de motor aanduiden gaan uit.
B	Schakelt de eerste snelheid in.	De leds van de eerste snelheid en Off motor gaan branden.
C	Schakelt de tweede snelheid in.	De leds van de tweede snelheid en Off motor gaan branden.
D	Schakelt de derde snelheid in.	De leds van de derde snelheid en Off motor gaan branden.
E	Schakelt de hoge snelheid in. Deze snelheid is op 6 minuten ingesteld. Daarna gaat het systeem weer op de eerder ingestelde snelheid werken. Deze functie kan worden uitgeschakeld door op de toets te drukken of de motor uit te zetten.	Knipperd eenmaal per seconde.
F	Activeert de 24H-functie waarbij de motor op een snelheid wordt ingeschakeld die elk uur gedurende 10 minuten een afzuiging van 100 m <sup>3</sup> /h mogelijk maakt. Deze werkwijze kan niet worden ingeschakeld als de hoge snelheid of delay actief is. Druk opnieuw op de toets om de functie uit te schakelen.	De leds van de snelheid F en Off motor gaan branden.
	Als tijdens het filteralarm ongeveer 5 seconden op deze toets wordt gedrukt, wordt het alarm gereset en knippert de led A driemaal. Deze signaleringen zijn alleen zichtbaar als de motor uit staat.	Na de procedure gaat de eerder getoonde signalering uit: F Knipperend Signaleert dat de actieve koolstoffilters moeten worden vervangen en dat ook de metalen vetfilters moeten worden gewassen. Het alarm wordt na 100 bedrijfsuren van de afzuigkap ingeschakeld.
G	Activeert de delay, de uitgestelde automatische uitschakeling van de motor en van de verlichting met 30 minuten. Deze functie kan worden uitgeschakeld door op de toets te drukken of door de motor uit te zetten. Deze stand werkt niet als Hoge snelheid of 24h ingeschakeld zijn.	De led G gaat branden en de toets van de geselecteerde snelheid knippert elke 0,5"
H	Schakelt de verlichtingsinstallatie op de hoogste lichtsterkte in en uit.	De led 'verlichting' gaat branden.

Bij inschakeling herkent de kaart de netfrequentie.

De herkenning wordt op het display gesignaleerd:

- 50Hz: led A knippert eenmaal.
- 60Hz : led A knippert tweemaal

## Verlichting

- Neem voor de vervanging contact op met de klantenservice ('Wend u voor de aankoop tot de klantenservice').

## Auto-Vent

Het is een geavanceerde automatische functie die de kookplaat op een speciale afzuigkap aansluit. Zowel de kookplaat als de afzuigkap heeft een infraroodontvanger. De snelheid van de ventilator wordt automatisch bepaald op basis van de modusinstelling en de temperatuur van de heetste pan op de kookplaat. U kunt de ventilator van de kookplaat handmatig bedienen.

### De functie automatisch bedienen

Stel de automatische modus in op H1 – H6 om de functie automatisch te bedienen. De kookplaat wordt oorspronkelijk ingesteld op H5. De afzuigkap reageert als u de kookplaat in gebruik neemt. De kookplaat herkent de temperatuur van de pannen automatisch en stelt de snelheid van de ventilator erop af.

## Automatische modi





	Auto- mati- sche ver- lich- ting	Ko- ken <sup>1)</sup>	Bak- ken <sup>2)</sup>
Modus H0	Off	Off	Off
Modus H1	On	Off	Off
Modus H2 <sup>3)</sup>	On	Ventila- torsnel- heid 1	Ventila- torsnel- heid 1
Modus H3	On	Off	Ventila- torsnel- heid 1
Modus H4	On	Ventila- torsnel- heid 1	Ventila- torsnel- heid 1
Modus H5	On	Ventila- torsnel- heid 1	Ventila- torsnel- heid 2
Modus H6	On	Ventila- torsnel- heid 2	Ventila- torsnel- heid 3

*1) De kookplaat detecteert het kookproces en activeert de ventilatorsnelheid overeenkomstig de automatische modus.*

*2) De kookplaat detecteert het bakproces en activeert de ventilatorsnelheid overeenkomstig de automatische modus.*

*3) Deze modus activeert de ventilator en de verlichting en reageert niet op de temperatuur.*





### De automatische modus veranderen

1. Schakel het apparaat uit.
2. Raak  3 seconden aan. Het display gaat aan en uit.
3. Raak  3 seconden aan.
4. Raak **TIMER** een paar keer aan tot  aan gaat.
5. Raak  van de timer aan om een automatische modus te selecteren.

**i** Schakel de automatische modus van de functie uit om de kookplaat direct te bedienen op het kookplaatpaneel.

**i** Als u stopt met koken en de kookplaat uitschakelt, kan de ventilator nog even blijven werken. Daarna schakelt het systeem de ventilator automatisch uit en wordt voorkomen dat u de ventilator per ongeluk de komende 30 seconden activeert.

### **De ventilatorsnelheid handmatig bedienen**

U kunt de functie ook handmatig bedienen. Raak daartoe  aan als de kookplaat actief is. Dit schakelt de automatische bediening van de functie uit zodat u de ventilatorsnelheid handmatig kunt veranderen. Als u op  drukt, wordt de ventilatorsnelheid met één verhoogd. Als u een intensief niveau bereikt en weer op  drukt, stelt u de ventilatorsnelheid in op 0 waardoor de afzuigkapventilator uitschakelt. Om de ventilator weer te starten met ventilatorsnelheid 1, raakt u  aan.

**i** Schakel de kookplaat uit en weer aan om de automatische bediening van de functie te activeren.

### **De verlichting activeren**

U kunt de kookplaat instellen om de verlichting automatisch te activeren als u de kookplaat aan zet. Zet daarvoor de automatische modus op H1 – H6.

**i** De verlichting van de afzuigkap gaat uit 2 minuten nadat u de kookplaat heeft uitgeschakeld.