

# KICV90BL2



Familie	Afzuigkap
Type afzuigkap	Wandkap
Design	Schuin
Filtering	Expulsie
Elektronische bediening	Ja
Randafzuiging	Ja
Materiaal	Glas
EAN-code	8017709344801
Breedte afzuigkap	90 cm



## Design





Esthetiek	Universeel	Type glas	Zwart
Kleur	Zwart	Kleur serigrafie	Grijs
Afwerking	Glas	Logo	In reliëf

## Bediening



Regeling bediening	Touch control	Kleur LED	Rood
--------------------	---------------	-----------	------

## Programma's / functies

Aantal snelheden	3
Snelheid Intensief	
Luchtzuiveringsfunctie (24 uur)	
Opties tijdprogrammering	
Auto-Vent	

## Technische specificaties

  	Aantal lampen	2	Vetfilters	Aluminium
--	---------------	---	------------	-----------

Soort verlichting	LED	Indicator vervangen filter	Ja
Vermogen lamp	1 W	Afvoer	150 mm
Capaciteit P0	770 m <sup>3</sup> /h	Minimale afstand vanaf gasfornuis	450 mm
Vermogen motor	270 W	Minimale afstand vanaf inductie fornuis	450 mm
Aantal filters	2		

	Capaciteit (IEC 61591) [m <sup>3</sup> /h]	Geluidsniveau (IEC 60704-2-13) [dB(A)]
Snelheid 1	310	52
Snelheid 2	420	56
Snelheid 3	620	63
Snelheid Intensief	770	68

## Meegeleverde accessoires

Schacht reductie	Ja
------------------	----

## Prestaties / energielabel

A<sup>+</sup>

Jaarlijks energieverbruik (AEchood)	43 kWh/a	Akoestische A-gewogen geluidsemmissie op maximum snelheid	63 dB(A)
Energie-efficiëntieklasse (EEC)	A+	Akoestische A-gewogen geluidsvermogen in de lucht met intensieve snelheid	68 dB(A)
Hydrodynamische efficiëntie (FDEC)	34,9	Vermogensverbruik in Off modus (Po)	0,49 W
Hydrodynamische-efficiëntieklasse (FDEC)	A	Tijdstoenamefactor (F)	0,7
Lichtefficiëntie (LEC)	68 lux/W	Energie-efficiëntie-index	40,8
Lichtefficiëntieklasse (LEC):	A	Gemeten luchtstroom op beste-efficiëntiepunt (Qbep)	440 m <sup>3</sup> /h
Vetfilterefficiëntie (GFE)	45,1 %	Gemeten luchtdruk op beste-efficiëntiepunt (Qbep)	468 Pa
Vetfilterefficiëntieklasse (GFEC)	F	Gemeten opgenomen vermogen op beste-efficiëntiepunt (Wbep)	164 W
Luchtstroom op de minimumsnelheid (Qmin)	300 m <sup>3</sup> /h	Nominaal stroomverbruik van het lichtstelsel (WL)	2.2 W
Luchtstroom op de maximumsnelheid (Qmax)	620 m <sup>3</sup> /h	Gemiddelde lichtsterkte van het licht op het kookoppervlak (Emiddle)	150 lux
Luchtstroom op de boostersnelheid (Qboost)	770 m <sup>3</sup> /h		
Akoestische geluidsdruk op minimum snelheid (SPEmin)	48 dB(A)		

Geluidsniveau op de  
hoogste stand (Lwa)

63 dB(A)

## Elektrische aansluiting

Aansluitwaarde 272 W  
Spanning 220-240 V

Frequentie 50-60 Hz  
Lengte voedingskabel 1500 mm

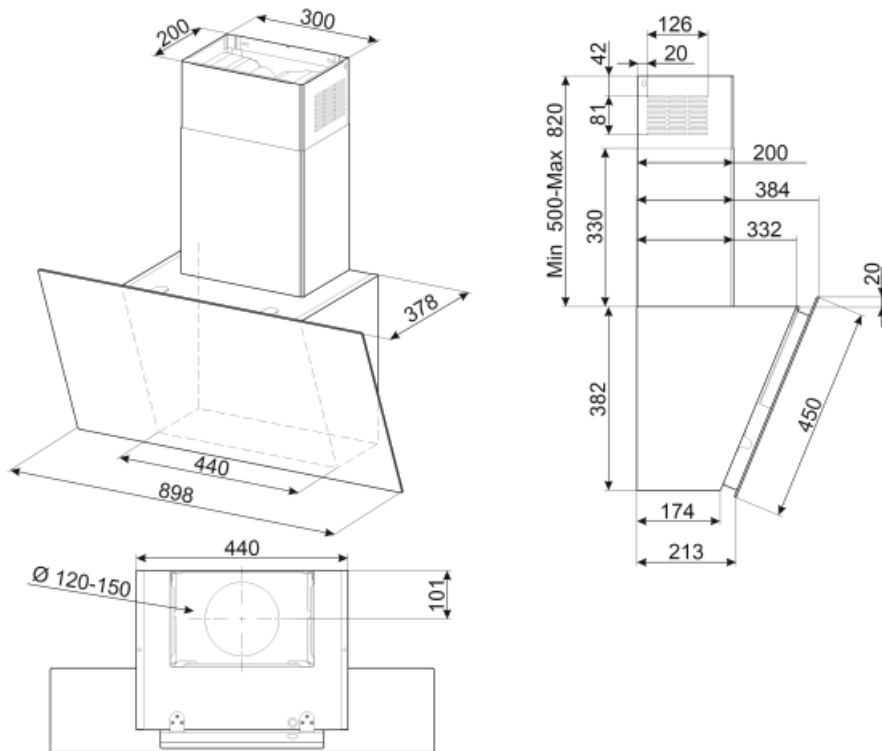

---

## Accessoires niet inbegrepen

---



### KITFC152

Ronde koolstoffilters (set 2 stuks)



### KITALLFC











Universele koolfilter Roestvrij staal AISI 304 Het filter kan in de vaatwasser op 50 °C worden gewassen (water en geschikt afwasmiddel) en om het te drogen in de oven op 180°C 25 minuten



### KITVENT150

Imbocco motore 150 mm con valvola di non ritorno

## Symbols glossary (TT)

- |  |   |   |  |
|--|---|---|--|
|  | 24h: Indien geselecteerd, ververs deze functie de lucht voor c. 10 minuten per uur gedurende een periode van 24 uur, met minimale snelheid en een onmerkbaar geluidsniveau. |  | Filters: het model heeft filters die helpen bij het verwijderen van vet uit de stoom die tijdens het koken uit de pannen komt.                           |
|  | Een slim infrarood systeem, waardoor een afzuigkap en kookplaat met deze functie samenwerken.   |  | Automatisch uitschakelen: een speciale instelling om na het koken een vooraf ingestelde tijd te laten draaien en vervolgens automatisch uit te schakelen |
|  | A +: Energie-efficiëntieklasse A + helpt om tot 10% energie te besparen in vergelijking met klasse A. Maximale prestaties bij minimaal verbruik zijn gegarandeerd.          |  | Waarschuwinglampje (s): om aan te geven wanneer filters moeten worden vervangen.   |
|  | Verlichting: Alle afzuigkappen hebben verlichting aan, om de kookzone te verlichten of voor sfeer in de keuken  |  | Perimeter extraction panels: very efficient and aid noise reduction.   |
|  | Touch control: dankzij de gebruiksvriendelijke Touch control kan het apparaat met één druk op de knop worden geprogrammeerd.  |  | Intensieve / turbo-stand: wanneer extra snelle afzuiging gewenst is.   |