

KLT12L4X

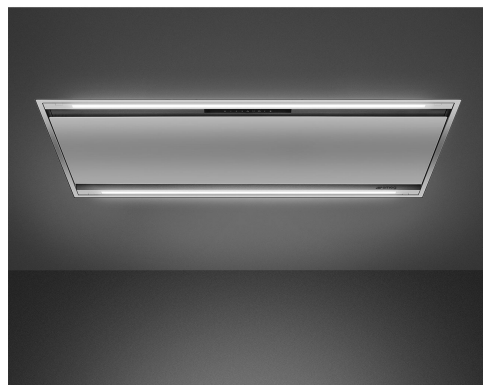

Familie	Afzuigkap
Type afzuigkap	Plafond unit
Design	Plafond unit
Filtering	Expulsie
Elektronische bediening	Ja
Randafzuiging	Ja
Materiaal	RVS
Type roestvrijstaal	Geborsteld
EAN-code	8017709326203
Breedte afzuigkap	120 cm







Esthetiek

Esthetiek	Universeel	Afwerking	Geborsteld
Kleur	RVS	Logo	Geëtst

Bediening

Regeling bediening	Touch control met wit achtergrond verlichting
--------------------	---

Programma's / functies

Aantal snelheden	3
Snelheid Intensief	
Luchtzuiveringsfunctie (24 uur)	
Opties tijdprogrammering	
Auto-vent 2.0	

Technische specificaties

					Aantal lampen	2	Aantal filters	4
					Soort verlichting	LED	Vetfilters	Aluminium
					Vermogen lamp	7.4 W	Indicator vervangen filter	Ja

Dimmerfunctie	Ja	Afvoer	150 mm
Temperatuur licht aanpasbaar	3000° - 5700° K	Minimale afstand vanaf gasfornuis	650 mm
Capaciteit P0	610 m ³ /h	Minimale afstand vanaf inductie fornuis	650 mm
Vermogen motor	270 W	Terugslagklep	Ja

	Capaciteit (IEC 61591) [m ³ /h]	Geluidsniveau (IEC 60704-2-13) [dB(A)]
Snelheid 1	194	51
Snelheid 2	315	57
Snelheid 3	447	65
Snelheid Intensief	591	71

Meegeleverde accessoires

Afstandsbediening	Ja
-------------------	----

Prestaties / energielabel

B			
Jaarlijks energieverbruik (AEChood)	91 kWh/a	Akoestische A-gewogen geluidsemmissie op maximum snelheid	66 dB(A)
Energie-efficiëntieklasse (EEC)	B	Akoestische A-gewogen geluidsvermogen in de lucht met intensieve snelheid	71 dB(A)
Hydrodynamische efficiëntie (FDEC)	27.1	Vermogensverbruik in Stand-by modus	0.49 W
Hydrodynamische-efficiëntieklasse (FDEC)	B	Tijdstoenamefactor (F)	1.0
Lichtefficiëntie (LEC)	20.1 lux/W	Energie-efficiëntie-index	63.0
Lichtefficiëntieklasse (LEC):	B	Gemeten luchtstroom op beste-efficiëntiepunt (Qbep)	339.3 m ³ /h
Vetfilterefficiëntie (GFE)	62.7 %	Gemeten luchtdruk op beste-efficiëntiepunt (Qbep)	632 Pa
Vetfilterefficiëntieklasse (GFEC)	E	Gemeten opgenomen vermogen op beste-efficiëntiepunt (Wbep)	219.5 W
Luchtstroom op de minimumsnelheid (Qmin)	194 m ³ /h	Nominaal stroomverbruik van het lichtstelsel (WL)	14.8 W
Luchtstroom op de maximumsnelheid (Qmax)	447 m ³ /h	Gemiddelde lichtsterkte van het licht op het kookoppervlak (Emiddle)	298 lux
Luchtstroom op de boostersnelheid (Qboost)	591 m ³ /h	Geluidsniveau op de hoogste stand (Lwa)	66 dB(A)
Akoestische geluidsdruk op minimum snelheid (SPEmin)	51 dB(A)		

Elektrische aansluiting

Aansluitwaarde	305 W	Frequentie	50-60 Hz
Spanning	220-240 V	Lengte voedingskabel	1500 mm

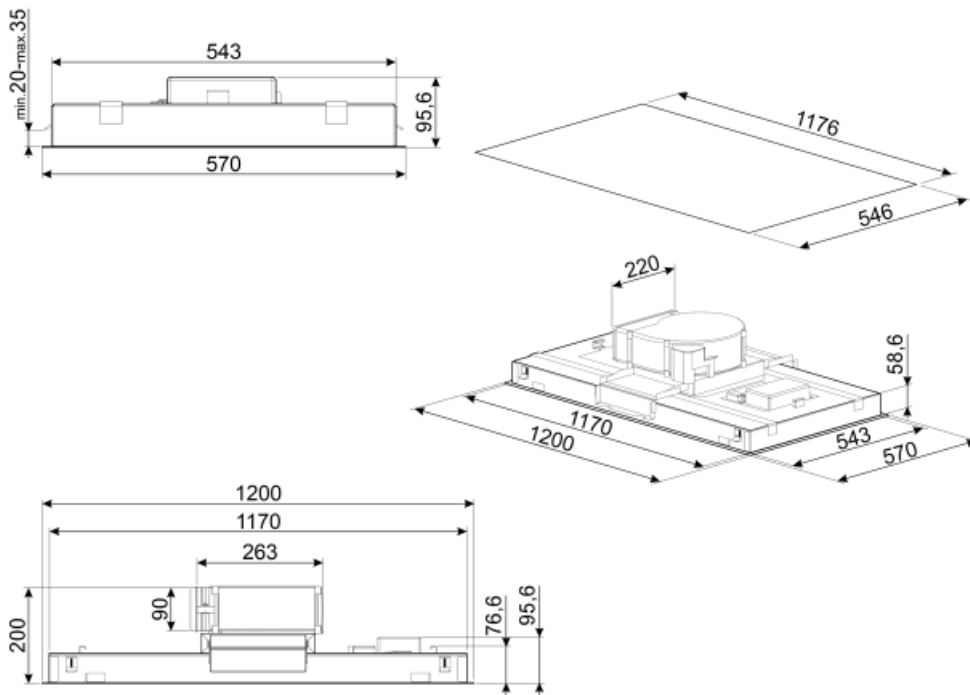

Accessoires niet inbegrepen

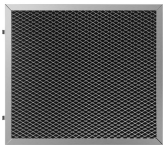

KITFCKLTR

1 pcs of Charcoal filter Regenerable* suitable for all the KLT* models. * It can be washed in the dishwasher up to 12 times and dry in the oven at max 90° for 60 min. dimension 235(H) x 200 (L) x 10 (D) mm



RRA90











Round to rectangular adapter 220x90 mm to 150 Ø



KITALLFC

Universele koolfilter Roestvrij staal AISI 304 Het filter kan in de vaatwasser op 50 °C worden gewassen (water en geschikt afwasmiddel) en om het te drogen in de oven op 180°C 25 minuten

Symbols glossary (TT)

- | | | | |
|---|---|---|--|
|  | 24h: Indien geselecteerd, ververs deze functie de lucht voor c. 10 minuten per uur gedurende een periode van 24 uur, met minimale snelheid en een onmerkbaar geluidsniveau. |  | Filters: het model heeft filters die helpen bij het verwijderen van vet uit de stoom die tijdens het koken uit de pannen komt. |
|  | Connection between hob and hood |  | Automatisch uitschakelen: een speciale instelling om na het koken een vooraf ingestelde tijd te laten draaien en vervolgens automatisch uit te schakelen |
|  | Dimming Lights |  | B: Energieklasse van het product, gemeten van A+++ tot D / G, afhankelijk van de productfamilie. |
|  | Waarschuwinglampje (s): om aan te geven wanneer filters moeten worden vervangen. |  | Verlichting: Alle afzuigkappen hebben verlichting aan, om de kookzone te verlichten of voor sfeer in de keuken |
|  | Perimeter extraction panels: very efficient and aid noise reduction. |  | Tunable white from warm to cold |
|  | Intensieve / turbo-stand: wanneer extra snelle afzuiging gewenst is. | | |