

KSG9P4X



Familie	Afzuigkap
Type afzuigkap	Inbouwafzuigkap
Design	Downdraft
Filtering	Expulsie
Elektronische bediening	Ja
Randafzuiging	Ja
Materiaal	RVS
Type roestvrijstaal	Geborsteld
EAN-code	8017709319380
Breedte afzuigkap	90 cm







Esthetiek

Esthetiek	Universeel	Afwerking	Geborsteld
Kleur	RVS	Logo	Geëts

Bediening

Regeling bediening	Touch control met wit achtergrond verlichting	Kleur LED	Wit
--------------------	---	-----------	-----

Programma's / functies

Aantal snelheden	3
Snelheid Intensief	
Luchtzuiveringsfunctie (24 uur)	
Opties tijdprogrammering	
Auto-vent 2.0	

Technische specificaties



Aantal lampen	2	Aantal filters	2
Soort verlichting	LED	Vetfilters	Aluminium
Vermogen lamp	2.3 W	Indicator vervangen filter	Ja

Dimmerfunctie	Ja	Afvoer	150 mm
Temperatuur licht aanpasbaar	2700° - 4000° K	Minimale afstand vanaf gasfornuis	650 mm
Capaciteit P0	730 m ³ /h	Minimale afstand vanaf inductie fornuis	650 mm
Vermogen motor	230 W	Terugslagklep	Ja

	Capaciteit (IEC 61591) [m ³ /h]	Geluidsniveau (IEC 60704-2-13) [dB(A)]
Snelheid 1	243	45
Snelheid 2	362	53
Snelheid 3	481	59
Snelheid Intensief	697	67

Prestaties / energielabel

A

Jaarlijks energieverbruik (AEChood)	53 kWh/a	Akoestische A-gewogen geluidsemissie op maximum snelheid	60 dB(A)
Energie-efficiëntieklasse (EEC)	A	Akoestische A-gewogen geluidsvermogen in de lucht met intensieve snelheid	67 dB(A)
Hydrodynamische efficiëntie (FDEC)	30.1	Vermogensverbruik in Off modus (Po)	0.49 W
Hydrodynamische-efficiëntieklasse (FDEC)	A	Tijdstoenamefactor (F)	0.9
Lichtefficiëntie (LEC)	31.1 lux/W	Energie-efficiëntie-index	52.6
Lichtefficiëntieklasse (LEC):	A	Gemeten luchtstroom op beste-efficiëntiepunt (Qbep)	369 m ³ /h
Vetfilterefficiëntie (GFE)	77.9 %	Gemeten luchtdruk op beste-efficiëntiepunt (Qbep)	446 Pa
Vetfilterefficiëntieklasse (GFEC)	C	Gemeten opgenomen vermogen op beste-efficiëntiepunt (Wbep)	152 W
Luchtstroom op de minimumsnelheid (Qmin)	242 m ³ /h	Nominaal stroomverbruik van het lichtstelsel (WL)	5 W
Luchtstroom op de maximumsnelheid (Qmax)	481 m ³ /h	Gemiddelde lichtsterkte van het licht op het kookoppervlak (Emiddle)	143 lux
Luchtstroom op de boostersnelheid (Qboost)	697 m ³ /h	Geluidsniveau op de hoogste stand (Lwa)	60 dB(A)
Akoestische geluidsdruk op minimum snelheid (SPEmin)	45 dB(A)		

Elektrische aansluiting

Aansluitwaarde	235 W	Frequentie	50-60 Hz
----------------	-------	------------	----------

Spanning

220-240 V

Lengte voedingskabel

1500 mm

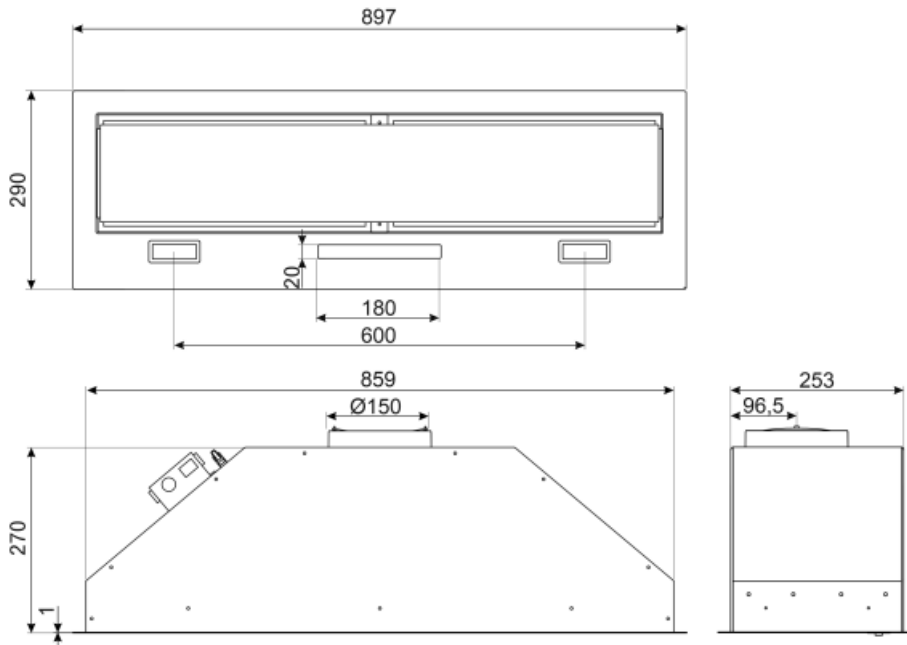

Accessoires niet inbegrepen



FLT6











Ronde koolstoffilters (set 2 stuks)



KITALLFC

Universele koolfilter Roestvrij staal AISI 304 Het filter kan in de vaatwasser op 50 °C worden gewassen (water en geschikt afwasmiddel) en om het te drogen in de oven op 180°C 25 minuten

Symbols glossary (TT)

- | | | | |
|---|---|---|--|
|  | 24h: Indien geselecteerd, ververs deze functie de lucht voor c. 10 minuten per uur gedurende een periode van 24 uur, met minimale snelheid en een onmerkbaar geluidsniveau. |  | Filters: het model heeft filters die helpen bij het verwijderen van vet uit de stoom die tijdens het koken uit de pannen komt. |
|  | Connection between hob and hood |  | Automatisch uitschakelen: een speciale instelling om na het koken een vooraf ingestelde tijd te laten draaien en vervolgens automatisch uit te schakelen |
|  | Dimming Lights |  | A: Droogprestaties van het product, gemeten vanaf A +++ tot D / G afhankelijk van de productfamilie |
|  | Waarschuwinglampje (s): om aan te geven wanneer filters moeten worden vervangen. |  | Verlichting: Alle afzuigkappen hebben verlichting aan, om de kookzone te verlichten of voor sfeer in de keuken |
|  | Perimeter extraction panels: very efficient and aid noise reduction. |  | Tunable white from warm to cold |
|  | Intensieve / turbo-stand: wanneer extra snelle afzuiging gewenst is. | | |