

Gebruiks- en montagehandleiding Wijnklimaatkast



Lees **beslist** de gebruiks- en montagehandleiding voordat u uw apparaat plaatst, installeert en in gebruik neemt. Dat is veiliger voor uzelf en u voorkomt schade aan uw apparaat.

Inhoud

| | |
|--|----|
| Veiligheidsinstructies en waarschuwingen | 4 |
| Een bijdrage aan de bescherming van het milieu | 13 |
| Energie besparen | 14 |
| Beschrijving van het apparaat | 15 |
| Bedieningspaneel..... | 15 |
| Betekenis van de symbolen | 16 |
| Deuropener juist gebruiken | 18 |
| Accessoires | 19 |
| Bijgeleverde accessoires..... | 19 |
| Bij te bestellen accessoires..... | 19 |
| Het apparaat in- en uitschakelen | 20 |
| De wijnklimaatkast bedienen..... | 20 |
| De wijnklimaatkast inschakelen | 20 |
| Het apparaat uitschakelen | 21 |
| Bij langdurige afwezigheid | 21 |
| Het wijzigen van instellingen | 22 |
| Vergrendeling  | 22 |
| Geluidssignalen  | 23 |
| Lichtsterkte van het display  | 24 |
| De optimale temperatuur en luchtkwaliteit | 25 |
| De optimale temperatuur..... | 25 |
| Temperatuur instellen | 26 |
| Mogelijke temperatuurinstellingen..... | 27 |
| Temperatuuraanduiding..... | 27 |
| Luchtkwaliteit en luchtvochtigheid..... | 27 |
| DynaCool (constante luchtvochtigheid)  gebruiken..... | 28 |
| Luchtverversing door het Active AirClean filter | 29 |
| Temperatuur- en deuralarm | 30 |
| Presenteerverlichting | 32 |
| Presenteerverlichting in- en uitschakelen..... | 32 |
| Het instellen van de lichtsterkte van de presenteerverlichting | 32 |
| Het instellen van de duur van de presenteerverlichting | 33 |
| Wijn bewaren | 34 |
| Maximale hoogte van de wijnflessen | 35 |

| | |
|--|-----------|
| Houten plateaus | 35 |
| Het verplaatsen van de houten plateaus..... | 35 |
| Het aanpassen van de houten plateaus..... | 36 |
| Het aanbrengen van opschriften op de lijsten van de houten plateaus..... | 37 |
| Het decorplateau plaatsen..... | 38 |
| Maximale beladingscapaciteit..... | 38 |
| Automatisch ontdooien | 39 |
| Reiniging en onderhoud..... | 40 |
| Opmerkingen over het reinigingsmiddel | 40 |
| Voordat u de wijnklimaatkast gaat reinigen..... | 41 |
| Binnenruimte, accessoires en deur | 41 |
| Ventilatieopeningen reinigen | 42 |
| Deurafdichting reinigen | 42 |
| Active AirClean filter | 43 |
| Active AirClean filter vervangen | 43 |
| Nuttige tips..... | 45 |
| Oorzaken van geluiden | 50 |
| Service en garantie | 51 |
| Contact bij storingen..... | 51 |
| Garantie..... | 51 |
| Installatie..... | 52 |
| Plaats van opstelling | 52 |
| Klimaatklasse | 53 |
| Be- en ontluchting..... | 54 |
| Verschillende luchtafvoeropeningen | 55 |
| Inbouwmaten..... | 55 |
| Het plaatsen van de wijnklimaatkast..... | 56 |
| Voordat u het apparaat inbouwt..... | 56 |
| Elektrische aansluiting..... | 60 |
| Informatie voor de handelaar | 61 |
| Demo-functie ■..... | 61 |

Veiligheidsinstructies en waarschuwingen

Dit apparaat voldoet aan de geldende veiligheidsvoorschriften. Onjuist gebruik echter kan persoonlijk letsel of beschadiging van het apparaat tot gevolg hebben.

Lees deze gebruiks- en montagehandleiding daarom aandachtig door, voordat u het apparaat in gebruik neemt. In de gebruiks- en montagehandleiding vindt u belangrijke instructies met betrekking tot inbouw, veiligheid, gebruik en onderhoud.

Miele kan niet aansprakelijk worden gesteld voor schade die is ontstaan doordat de veiligheidsinstructies en waarschuwingen niet in acht zijn genomen.

Bewaar de gebruiks- en montagehandleiding en geef deze door aan een eventuele volgende eigenaar.

 Pas op!

Op een hoogte van meer dan 1500 m kan het glazen paneel van de kastdeur breken als gevolg van gewijzigde luchtdrukverhoudingen.

Scherpe randen kunnen ernstig letsel veroorzaken!

Efficiënt gebruik

► Dit apparaat is bedoeld voor gebruik in huishoudens of dergelijke, zoals bijvoorbeeld

- in winkels, kantoren en soortgelijke werkomgevingen
- in boerderijen
- door klanten in hotels, motels, bed & breakfast en andere specifieke woonomgevingen.

Het apparaat mag niet buiten worden gebruikt.

► Dit apparaat is uitsluitend bestemd voor het koelen en bewaren van wijn.

Gebruik voor andere doeleinden is ontoelaatbaar.

Veiligheidsinstructies en waarschuwingen

▶ Dit apparaat is niet geschikt voor het koelen en bewaren van medicijnen, bloedplasma, laboratoriumpreparaten en andere stoffen en producten die vallen onder de richtlijn voor medische hulpmiddelen. Wordt het apparaat daar wel voor gebruikt, dan kan dat tot kwaliteitsverlies en zelfs tot bederf van de opgeslagen producten leiden. Dit apparaat mag ook niet worden gebruikt in explosiegevoelige ruimtes.

Miele is niet verantwoordelijk voor schade die is ontstaan door gebruik voor andere doeleinden dan hier aangegeven of door een foutieve bediening.

▶ Personen (kinderen inbegrepen) die op grond van hun fysieke of psychische gesteldheid, hun onervarenheid of gebrek aan kennis van de wijnklimaatkast niet in staat zijn om deze veilig te bedienen, mogen deze alleen onder toezicht gebruiken.

Deze personen mogen de wijnklimaatkast alleen zonder toezicht bedienen, wanneer hen is uitgelegd hoe ze deze veilig kunnen gebruiken en wanneer ze begrijpen welke risico's eraan verbonden zijn.

Wanneer er kinderen in huis zijn

▶ Houd kinderen onder acht jaar op een afstand, tenzij u voortdurend toezicht houdt.

▶ Kinderen vanaf acht jaar mogen het apparaat alleen zonder toezicht gebruiken als ze weten hoe ze het apparaat veilig moeten bedienen. De kinderen moeten zich bewust zijn van de gevaren van een foutieve bediening.

▶ Kinderen mogen het apparaat niet zonder toezicht reinigen of onderhouden.

▶ Houd kinderen in de gaten wanneer deze zich in de buurt van het apparaat bevinden. Laat ze nooit met het apparaat spelen.

Veiligheidsinstructies en waarschuwingen

▶ Verstikkingsgevaar! Kinderen kunnen zich tijdens het spelen in verpakkingsmateriaal wikkelen (bijvoorbeeld in folie) of het materiaal over hun hoofd trekken en stikken. Houd verpakkingsmaterialen bij kinderen vandaan.

Technische veiligheid

▶ Het koelsysteem is op lekken gecontroleerd. Het apparaat voldoet aan de desbetreffende veiligheidsbepalingen en geldende EU-richtlijnen.

▶ Dit apparaat bevat het koelmiddel isobutaan (R600a). Dit is een natuurlijk gas dat het milieu weinig belast, maar wel brandbaar is. Het gas is niet schadelijk voor de ozonlaag en versterkt het broeikas-effect niet, maar het gebruik van dit koelmiddel heeft er wel toe geleid dat het apparaat meer lawaai maakt wanneer het aanstaat. Behalve de geluiden van de compressor kunnen er dan in het hele koelsysteem stromingsgeluiden optreden. Deze effecten zijn helaas niet te vermijden, maar hebben geen negatieve invloed op de capaciteit van het apparaat.

Let er bij het transport en bij de plaatsing van het apparaat op dat er geen onderdelen van het koelsysteem worden beschadigd. Vrijkomend koelmiddel kan oogletsel veroorzaken!

Wordt het koelsysteem toch beschadigd:

- vermijd dan open vuur of andere brandhaarden,
- koppel het apparaat los van het elektriciteitsnet,
- ventileer de ruimte waarin het apparaat staat gedurende enkele minuten en
- neem contact op met Miele.

Veiligheidsinstructies en waarschuwingen

- ▶ Hoe meer koelmiddel het apparaat bevat, hoe groter de ruimte moet zijn, waarin u het apparaat plaatst. Bij een eventuele lekkage kan in te kleine ruimtes een brandbaar mengsel van gas en lucht ontstaan. Per 11 g koelmiddel moet het vertrek minstens 1 m³ groot zijn. De hoeveelheid koelmiddel vindt u op het typeplaatje in het apparaat.
- ▶ Vergelijk voordat u het apparaat aansluit de aansluitgegevens (zekering, spanning en frequentie) op het typeplaatje met die van het elektriciteitsnet. Deze moeten beslist overeenkomen zodat het apparaat niet beschadigd raakt.
Raadpleeg bij twijfel een vakman/vakvrouw.
- ▶ De elektrische veiligheid van het apparaat is uitsluitend gegarandeerd, als het wordt aangesloten op een aardingsstelsel dat volgens de geldende voorschriften is geïnstalleerd. Dit fundamentele veiligheidssysteem moet aanwezig zijn. Laat de elektrische installatie bij twijfel door een vakman/vakvrouw inspecteren.
- ▶ Het apparaat kan alleen betrouwbaar en veilig functioneren, als het op het openbare elektriciteitsnet is aangesloten.
- ▶ Wanneer de aansluitkabel is beschadigd, moet deze door een door Miele erkende vakman/vakvrouw worden vervangen om gevaar voor de gebruiker te voorkomen.
- ▶ Met een stekkerdoos of verlengsnoer kan een veilig gebruik van het apparaat niet worden gewaarborgd (brandgevaar). Sluit het apparaat hiermee niet op het elektriciteitsnet aan.
- ▶ Wanneer er vocht op onderdelen, die onder spanning staan, of op de elektriciteitskabel komt, kan dat kortsluiting veroorzaken. Gebruik de wijnklimaatkast daarom niet in ruimtes waar met water wordt gespetterd (bijv. garage, bijkeuken etc.).

Veiligheidsinstructies en waarschuwingen

- ▶ Dit apparaat mag niet op een niet-stationaire locatie (zoals een boot) worden gebruikt.
- ▶ Een beschadigd apparaat kan uw veiligheid in gevaar brengen. Controleer het voor de inbouw op zichtbare schade. Neem een beschadigd apparaat nooit in gebruik.
- ▶ Gebruik het apparaat alleen als het is ingebouwd zodat een veilige functie is gewaarborgd.
- ▶ Bij installatie-, onderhouds- en reparatiewerkzaamheden moet het apparaat van het elektriciteitsnet zijn losgekoppeld. Het apparaat is van het elektriciteitsnet losgekoppeld als:
 - de zekeringen van de elektrische installatie zijn uitgeschakeld of
 - de schroefzekeringen van de elektrische aansluiting er geheel zijn uitgedraaid of
 - de stekker uit het stopcontact is getrokken. Trek daarbij aan de stekker en niet aan de aansluitkabel.
- ▶ Door ondeskundig uitgevoerde installatie-, onderhouds- en reparatiewerkzaamheden kan de gebruiker ernstig gevaar lopen. Installatie-, onderhouds- en reparatiewerkzaamheden mogen alleen door een door Miele geautoriseerde vakman/vakvrouw worden uitgevoerd.
- ▶ De garantie vervalt als het apparaat niet wordt gerepareerd door een technicus die door Miele is geautoriseerd.
- ▶ Defecte onderdelen mogen alleen door originele Miele-onderdelen worden vervangen. Alleen van deze Miele-onderdelen kunnen wij garanderen, dat zij volledig aan onze veiligheidseisen voldoen.

Nog meer aanwijzingen voor het gebruik

- ▶ Het apparaat is voor een bepaalde klimaatklasse (kamertemperatuur) geconstrueerd waarvan de grenzen niet mogen worden overschreden. De klimaatklasse staat aangegeven op het typeplaatje aan de binnenkant van uw apparaat. Een te lage kamertemperatuur heeft tot gevolg dat de compressor langer afslaat, zodat het apparaat de vereiste temperatuur niet kan aanhouden.
- ▶ Zorg dat de ventilatieopeningen niet afgedekt of afgesloten worden. Een goede luchtgeleiding is dan niet meer gewaarborgd. Het energieverbruik neemt toe en schade aan onderdelen kan niet worden uitgesloten.
- ▶ Indien u vet- of oliehoudende levensmiddelen in het apparaat of de deur van het apparaat bewaart, voorkom dan dat evt. vrijkomend vet of olie in aanraking komt met kunststof delen van het apparaat. Hierdoor kunnen spanningsscheuren in de kunststof ontstaan waardoor de kunststof knapt of scheurt.
- ▶ Bewaar geen explosieve stoffen en geen producten met brandbare drijfgassen (bijv. spuitbussen) in het apparaat. Door de elektrische onderdelen kunnen explosieve gasmengsels ontsteken en brand of explosies veroorzaken.
- ▶ Gebruik geen elektrische apparaten in deze wijnklimaatkast. Dit om te voorkomen dat er vonken ontstaan en zich een explosie voordoet.
- ▶ Gebruik uitsluitend Miele-accessoires om te voorkomen dat garantieaanspraken vervallen.

Voor roestvrijstalen apparaten geldt het volgende:

- ▶ De coating van het roestvrije staal wordt door kleefmiddelen aangetast en kan dan zijn beschermende werking tegen verontreinigingen verliezen. Plak geen notitieblaadjes, plakband, afplaktape of andere kleefmiddelen op het roestvrije staal.

Veiligheidsinstructies en waarschuwingen

- ▶ Het roestvrijstalen oppervlak is krasgevoelig. Zelfs magneten kunnen krassen veroorzaken.

Reiniging en onderhoud

▶ Behandel de deurdichting niet met olie of vet om te voorkomen dat deze in de loop van de tijd poreus wordt.

▶ Gebruik voor het reinigen van het apparaat nooit een stoomreiniger.

De stoom van een stoomreiniger kan in aanraking komen met delen die onder spanning staan en zo kortsluiting veroorzaken.

▶ Spitse of scherpe voorwerpen beschadigen de koelelementen waardoor het apparaat niet meer functioneert. Gebruik daarom geen spitse of scherpe voorwerpen, om

- rijp te verwijderen,
- bijv. lijmresten van etiketten los te maken.

Veiligheidsinstructies en waarschuwingen

Transport

- ▶ Het apparaat moet altijd rechtop en in de transportverpakking worden vervoerd.
- ▶ Het apparaat is erg zwaar. Vraag daarom iemand u te helpen bij het vervoeren van het apparaat. U zou zich anders kunnen verwonden of het apparaat zou beschadigd kunnen raken.

Het afdanken van het apparaat

- ▶ Maak het slot onbruikbaar om te voorkomen dat kinderen in het apparaat ingesloten kunnen raken en in levensgevaar komen.
- ▶ Vrijkomend koelmiddel kan oogletsel veroorzaken. Beschadig daarom geen onderdelen van het koelsysteem, bijv. door
 - koelmiddelkanalen van de verdamper open te prikken,
 - buisleidingen om te buigen,
 - coatings af te krabben.

Een bijdrage aan de bescherming van het milieu

Verpakkingsmateriaal

De verpakking beschermt het apparaat tegen transportschade. Het verpakkingsmateriaal is uitgekozen met het oog op een zo gering mogelijke belasting van het milieu en de mogelijkheden voor recycling.

Door hergebruik van verpakkingsmateriaal wordt er op grondstoffen bespaard en wordt er minder afval geproduceerd. Uw vakhandelaar neemt de verpakking over het algemeen terug.

Het afdanken van het apparaat

Oude elektrische en elektronische apparaten bevatten meestal nog waardevolle materialen. Ze bevatten echter ook stoffen, mengsels en onderdelen die nodig zijn geweest om de apparaten goed en veilig te laten functioneren. Wanneer u uw oude apparaat bij het gewone afval doet of er op een andere manier niet goed mee omgaat, kunnen deze stoffen schadelijk zijn voor de gezondheid en het milieu. Doe uw oude apparaat daarom nooit bij het gewone huisafval.

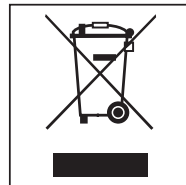

Lever het in bij een gemeentelijk inzameldepot voor elektrische en elektronische apparatuur, bij uw vakhandelaar of bij Miele. U bent wettelijk zelf verantwoordelijk voor het wissen van eventuele persoonlijke gegevens op het af te danken apparaat.

Let erop dat de buisleidingen van uw apparaat niet worden beschadigd, totdat het op vakkundige en milieuvriendelijke wijze wordt verschroot.

Alleen dan kunt u er zeker van zijn dat de koelmiddelen in het koelsysteem en de olie in de compressor niet in het milieu terechtkomen.

Het afgedankte apparaat moet tot die tijd buiten het bereik van kinderen worden opgeslagen. Zie voor meer informatie hierover het hoofdstuk: "Veiligheidsinstructies en waarschuwingen" van de gebruiksaanwijzing.

Energie besparen

| | Normaal energieverbruik | Te hoog energieverbruik |
|-------------------------------|---|---|
| Plaatsing en onderhoud | In goed geventileerde ruimtes. | In gesloten, niet geventileerde ruimtes. |
| | Niet direct blootgesteld aan zonnestralen. | Direct blootgesteld aan zonnestralen. |
| | Niet naast een warmtebron (verwarming, fornuis). | Naast een warmtebron (verwarming, fornuis). |
| | Bij een ideale omgevings-temperatuur van ca. 20 °C. | Bij een hoge omgevingstemperatuur vanaf 25 °C. |
| | Dek ventilatieroosters niet af en maak ze regelmatig stofvrij. | Als ventilatieroosters zijn afgedekt of vol zitten met stof. |
| Temperatuurinstelling | 10 tot 12 °C | Hoe lager de temperatuur, hoe hoger het energieverbruik! |
| Gebruik | Laat de houten draagplaatjes liggen op de plaats waar ze lagen toen het apparaat werd geleverd. | |
| | Open de deur alleen indien nodig en zo kort mogelijk. Leg de flessen wijn bij het inruimen meteen op de goede plek. | De deur vaak en lang openen betekent koudeverlies en instroom van warme lucht in het apparaat. Het apparaat heeft dan meer tijd nodig om te koelen en de compressor moet langer werken. |
| | Zorg ervoor dat vakken en laden niet te zwaar worden beladen, zodat de lucht kan circuleren. | Als de luchtcirculatie afneemt, wordt de koelcapaciteit minder. |

Beschrijving van het apparaat



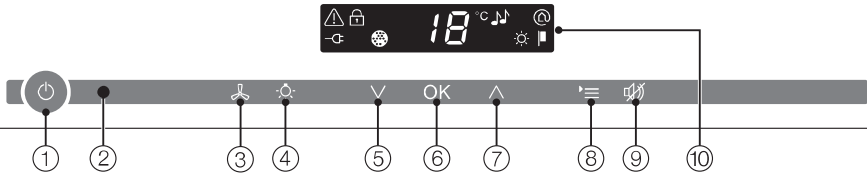





Bedieningspaneel



- ① In-/uitschakelen van de gehele wijnklimaatkast
- ② Optische interface (alleen voor Miele-technici)
- ③ Aan/Uit-toets van de DynaCool-functie (constante luchtvochtigheid)
- ④ Aan/Uit-toets van de presenteerverlichting
- ⑤ Instellen van de temperatuur (∨ voor kouder)
- ⑥ Toets voor het bevestigen van een keuze (OK-toets)
- ⑦ Instellen van de temperatuur (^ voor warmer)
- ⑧ In-/uitschakelen van de instellingsmodus
- ⑨ Toets voor het uitschakelen van het temperatuur- of deuralarm
- ⑩ Display met temperatuur aanduiding en symbolen (de symbolen zijn alleen zichtbaar in de instellingsmodus; voor de betekenis van de symbolen zie tabel)

Beschrijving van het apparaat

Betekenis van de symbolen

| Symbool | Betekenis | Functie |
|---|--|--|
|  | Vergrendeling | Beveiliging voor het per ongeluk uitschakelen of wijzigen van de instellingen |
|  | Geluidssignalen | Keuzemogelijkheden van toets signaal en zoemer bij deuralarm |
|  | Miele@home | Alleen zichtbaar bij een geplaatste en aangemelde Miele@home communicatiestick of communicatiemodule |
|  | Demo-functie (symbool alleen zichtbaar als functie is ingeschakeld) | Uitschakelen demo-functie |
|  | Lichtsterkte van het display | Lichtsterkte van het display instellen |
|  | Active AirClean filter | Gaat branden als u het Active AirClean filter moet vervangen |
|  | Elektrische aansluiting (alleen zichtbaar indien de wijnklimaatkast is uitgeschakeld) | Bevestigt dat de wijnklimaatkast elektrisch is aangesloten, knippert bij stroomstoring |
|  | Alarm (alleen zichtbaar bij deur- of temperatuuralarm) | Brandt bij een deuralarm; knippert bij een temperatuuralarm, stroomstoring en andere storingsmeldingen |

Beschrijving van het apparaat

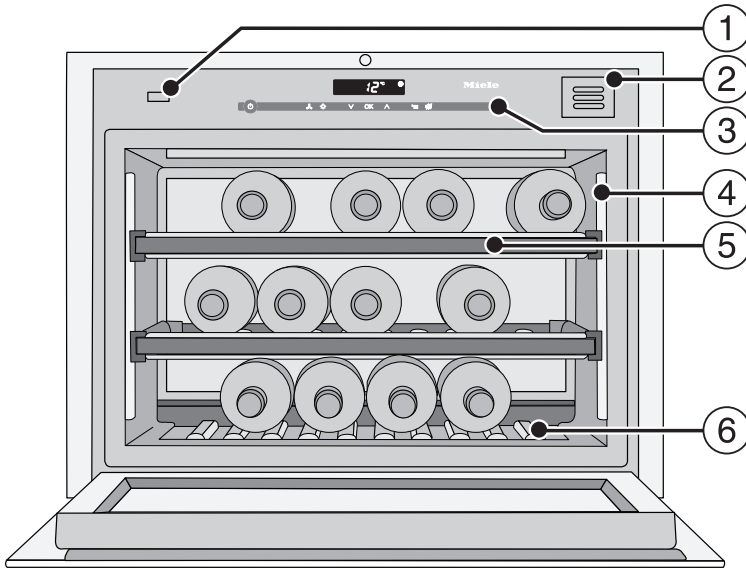

- ① Deuropener (Push2open)
- ② Active AirClean-filter
- ③ Bedieningspaneel
- ④ Lichtlijst
- ⑤ Houten plateaus met lijsten met opschriften (FlexiFrames met noteboard)
- ⑥ Decorplateau
(Het decorplateau kan verwijderd worden. Het typeplaatje zit onder het decorplateau.)

Beschrijving van het apparaat

Deuropener juist gebruiken

Met het Push2open-systeem kunt u de deur van uw wijnklimaatkast gemakkelijker openen. De deur van de wijnklimaatkast gaat open, wanneer u erop drukt.

Bij de levering is het Push2open-systeem uitgeschakeld. Nadat het apparaat in de nis is ingebouwd, moet u deze functie met de Aan/Uit-toets (zie hoofdstuk "Wijnklimaatkast in- en uitschakelen") inschakelen.

De deur openen

⚠ Pas op voor beschadiging door verkeerd gebruik van de deuropener.

Om schade aan de deuropener te voorkomen: blokkeer de deur niet tijdens het openen. Druk niet op de deuropener en houd deze niet vast tijdens het sluiten van de deur.

Maak geen verkeerd gebruik van de deuropener.

U kunt de deuropener indien nodig weer in de uitgangsstand zetten door de netstekker los te trekken en deze na vijf seconden weer in het stopcontact te steken.

- Druk even **links boven tegen de deur** en laat deze dan los. De deur gaat vanzelf een stukje open.
- Trek de deur vervolgens ver open.

⚠ Pas op voor beschadiging door verkeerd gebruik als de deur geopend is.

Als de deur in geopende toestand wordt belast, kan deze beschadigd raken.

Zet niets op de geopende deur.

De deur is zo beveiligd dat ze niet onbedoeld geopend kan worden: als u de deur niet opentrekt, gaat ze na ca. 3 seconden vanzelf weer dicht.

De deur sluiten

- Duw de deur dicht.

⚠ Pas op! Als u magneten gebruikt direct vóór de deur van de wijnklimaatkast kan deze onbedoeld opengaan. Dit is een neveneffect van het sluitmechanisme van de deur.

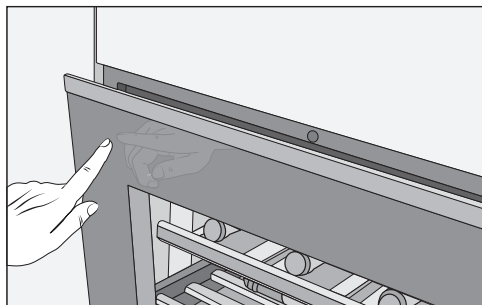

Bijgeleverde accessoires

Krijtpotlood

Gebruik het krijtpotlood om op de magneetlijsten van de houten plateaus te schrijven. Zo krijgt u een goed overzicht over de opgeslagen wijnsoorten.

Active AirClean filter

Het Active AirClean filter zorgt voor optimale luchtverversing en een hoge luchtkwaliteit in de wijnklimaatkast.

Houten staafjes om de flessen dwars te leggen

Met de meegeleverde houten staafjes kunt u ook langere wijnflessen zoals bijvoorbeeld magnum flessen in de wijnklimaatkast bewaren.

Bij te bestellen accessoires

Miele heeft speciaal voor dit apparaat handige accessoires en reinigings- en onderhoudsmiddelen in het assortiment.

WiFi-stick (Miele@home)

De WiFi-stick maakt uw wijnklimaatkast geschikt voor communicatie, zodat gegevens van het apparaat op elk moment opgeroepen kunnen worden.

De WiFi-stick moet door een technicus van Miele worden geïnstalleerd.

Universeel microvezeldoekje

Het microvezeldoekje is handig bij het verwijderen van vingerafdrukken en ander licht vuil op roestvrijstalen fronten, panelen, ramen, meubels enz.

MicroCloth kit

De MicroCloth kit bestaat uit een universeel doekje, een glasreinigingsdoekje en een hoogglansdoekje. De doekjes zijn heel sterk. Door de zeer fijne microvezels hebben ze een grote reinigingscapaciteit.

Active AirClean filter

Zie hoofdstuk: "Bijgeleverde accessoires".

Bij te bestellen accessoires kunt u bij Miele (zie achterin deze gebruiksaanwijzing), in de webshop van Miele of bij de Miele-vakhandelaar verkrijgen.

Het apparaat in- en uitschakelen

Vóór het eerste gebruik

Verpakkingsmateriaal

- Verwijder al het verpakkingsmateriaal uit het apparaat.

Beschermfolie (afhankelijk van het model)

De roestvrijstalen gedeelten zijn voorzien van een folie die dient ter bescherming van het apparaat tijdens het transport.

- Trek de folie er pas af, nadat u het apparaat ingebouwd heeft. Begin aan één van de hoeken boven.

De wijnklimaatkast reinigen

Neem daarbij de aanwijzingen uit het hoofdstuk “Reiniging en onderhoud” in acht.

- Reinig de binnenkant van het apparaat en de accessoires.

De wijnklimaatkast bedienen

U bedient deze wijnklimaatkast door de sensortoetsen met een vinger aan te raken.

Elke aanraking wordt door een toetssignaal bevestigd. U kunt dit toetssignaal uitschakelen (zie “Overige instellingen uitvoeren – akoestische signalen 🎵”).

De wijnklimaatkast inschakelen

Nadat het apparaat elektrisch is aangesloten, verschijnt na korte tijd in het display symbool -⏻ voor de elektrische aansluiting.



- Raak de Aan/Uit-toets aan.

Symbool -⏻ dooft en het apparaat begint te koelen.

Als u het apparaat voor het eerst gaat gebruiken, knippert het alarmsymbool ⚠️ totdat de ingestelde temperatuur bereikt is.

De binnenverlichting gaat branden wanneer de deur wordt geopend.

Het apparaat uitschakelen



- Tip de Aan/Uit-toets aan.
Is dat niet mogelijk, dan is de vergrendeling  ingeschakeld!

In het display gaat de temperatuur-aanduiding uit en verschijnt symbool  voor de elektrische aansluiting.

De binnenverlichting gaat uit. De koeling wordt uitgeschakeld.

Bij langdurige afwezigheid

Wanneer u de wijnklimaatkast langere tijd niet gebruikt, doe dan het volgende:

- schakel het apparaat uit,
- trek de stekker uit het stopcontact of schakel de hoofdschakelaar uit,
- reinig de wijnklimaatkast en
- laat deze openstaan om voldoende te kunnen luchten en te voorkomen dat er geurtjes ontstaan.

Als de wijnklimaatkast bij langere afwezigheid wordt uitgeschakeld, maar niet wordt gereinigd, bestaat er gevaar voor schimmelvorming als de wijnklimaatkast gesloten blijft.

De klimaatkast moet dus zeker gereinigd worden.

Het wijzigen van instellingen

Bepaalde instellingen van het apparaat kunt u alleen in de instelmodus wijzigen.

Als u zich in de instelmodus bevindt, wordt het deuralarm automatisch onderdrukt.

Vergrendeling

Met de vergrendeling kunt u voorkomen dat per ongeluk:

- het apparaat wordt uitgeschakeld,
- een andere temperatuur wordt ingesteld,
- DynaCool wordt ingeschakeld,
- en de presenteerverlichting wordt ingeschakeld.

Vergrendeling in-/uitschakelen



- Tip de toets voor de instellingen aan.

In het display verschijnen alle symbolen voor de instelmodus. Symbool  knippert.



- Tip de OK - toets aan om uw keuze te bevestigen.

In het display knippert de laatst ingestelde variant. Symbool  brandt.



- Schakel met de toetsen \wedge of \vee de vergrendeling in of uit.
 \bar{U} : De vergrendeling is uitgeschakeld.
 \bar{I} : De vergrendeling is ingeschakeld.



- Tip de OK - toets aan om uw keuze te bevestigen.

Wat u heeft ingesteld, wordt overgenomen. Symbool  knippert.



- Raak de toets voor de instellingen aan om de instelmodus te verlaten. Doet u dat niet, dan haalt de elektronische besturing na ca. één minuut het apparaat automatisch uit de instelmodus.

Is de vergrendeling ingeschakeld, dan brandt  in het display.

Geluidssignalen 🎵

Het apparaat beschikt over geluidssignalen, nl. een toetssignaal en een zoemer bij deur- en temperatuuralarm.

Het toetssignaal en de zoemer bij deuralarm kunt u in- en uitschakelen. De zoemer bij temperatuuralarm kunt u niet uitschakelen.

Er zijn vier varianten. Vanuit de fabriek is variant 3 ingesteld, d.w.z. toetssignaal en zoemer bij deuralarm zijn ingeschakeld.

Geluidssignalen in-/uitschakelen



- Raak de toets voor de instellingen aan.

In het display verschijnen alle symbolen voor de instellingsmodus. Symbool  knippert.



- Raak de temperatuurtoetsen (∧ of ∨) zo vaak aan, totdat in het display symbool 🎵 begint te knippen.



- Raak de toets OK aan om uw keuze te bevestigen.

In het display knippert de laatst ingestelde instelling. Symbool 🎵 brandt.



- Kies met de toetsen ∧ of ∨ de gewenste variant:
 - ∅: Toetssignaal uit en zoemer uit
 - 1: Toetssignaal uit en zoemer aan (na 4 minuten)
 - 2: Toetssignaal uit en zoemer aan (na 2 minuten)
 - 3: Toetssignaal aan en zoemer aan (na 2 minuten).



- Raak de toets OK aan om uw keuze te bevestigen.

Wat u heeft ingesteld, wordt overgenomen. Symbool 🎵 knippert.



- Raak de toets voor de instellingen aan om de instellingsmodus te verlaten. Doet u dat niet, dan verlaat de elektronica na ca. een minuut automatisch de instellingsmodus.

Het wijzigen van instellingen

Lichtsterkte van het display ☀

U kunt de lichtsterkte van het display aan de omgeving aanpassen.

De lichtsterkte van het display kan in de standen 1 tot en met 3 worden ingesteld. Vanuit de fabriek is 3, de maximale stand, ingesteld.

De lichtsterkte van het display wijzigen



- Tip de toets voor de instellingen aan.

In het display verschijnen alle symbolen voor de instelmodus. Symbool  knippert.



- Tip de temperatuurtoetsen (∧ of ∨) zo vaak aan, totdat in het display symbool ☀ begint te knipperen.



- Tip de OK - toets aan om uw keuze te bevestigen.

In het display knippert de laatst ingestelde variant. Symbool ☀ brandt.



- Kies met de toetsen ∧ of ∨ de gewenste stand:
1: Minimale lichtsterkte
2: Normale lichtsterkte
3: Maximale lichtsterkte



- Tip de OK - toets aan om uw keuze te bevestigen.

Wat u heeft ingesteld, wordt overgenomen. Symbool ☀ knippert.



- Raak de toets voor de instellingen aan om de instelmodus te verlaten. Doet u dat niet, dan haalt de elektronische besturing na ca. één minuut het apparaat automatisch uit de instelmodus.

De optimale temperatuur en luchtkwaliteit

Wijnen blijven zich afhankelijk van omgevingsfactoren ontwikkelen. Zo is naast de temperatuur ook de kwaliteit van de lucht doorslaggevend voor de houdbaarheid van de wijn.

Met een constante en op de wijn afgestemde temperatuur, een verhoogde luchtvochtigheid en een geurvrije omgeving heersen in deze wijnklimaatkast de optimale omstandigheden waaronder uw wijnen kunnen worden opgeslagen.

Bovendien is met deze wijnklimaatkast (in tegenstelling tot de koelkast) een trillingsvrije omgeving en daarmee een ongestoord rijpingsproces gegarandeerd.

De optimale temperatuur

U kunt wijn bewaren bij een temperatuur van 6 tot 18 °C. Als u rode en witte wijn tegelijkertijd wilt bewaren, kunt het beste een temperatuur kiezen die tussen 12 en 14 °C ligt. Deze temperatuur is namelijk geschikt voor zowel rode als witte wijn. Rode wijn dient u dan wel twee uur voor consumptie uit de klimaatkast te nemen en te openen, zodat de wijn zuurstof krijgt en zijn aroma kan ontwikkelen.

Bij een temperatuur van boven de 22 °C rijpen wijnen te snel, zodat aroma's zich niet verder kunnen ontwikkelen. Bij een temperatuur van onder de 5 °C daarentegen kunnen ze niet optimaal rijpen.

Bij warmte zet wijn uit en bij koude trekt wijn samen. Temperatuurschommelingen zijn niet goed voor wijn en verstoren het rijpingsproces. Daarom is het heel belangrijk om ervoor te zorgen dat de temperatuur in het apparaat vrijwel constant blijft.

| Wijnsoort | Aanbevolen drinktemperatuur* |
|----------------------------------|------------------------------|
| Lichte, fruitige rode wijnen: | +14 °C bis +16 °C |
| Zware rode wijnen: | +18 °C |
| Rosé: | +8 °C bis +10 °C |
| Fijne, aromatische witte wijnen: | +8 °C bis +12 °C |
| Zware of zoete witte wijnen: | +12 °C bis +14 °C |
| Champagne, sekt, prosecco: | +6 °C bis +10 °C |

Bewaar de wijn op een temperatuur die 1 tot 2 °C onder de aanbevolen drinktemperatuur ligt. De wijn wordt namelijk warmer als hij ingeschonken wordt.

Tip: Zware, rode wijnen kunnen het beste 2 - 3 uur voordat ze worden gedronken, open staan. Ze zuigen zich dan vol met zuurstof en ontwikkelen hun aroma.

De optimale temperatuur en luchtkwaliteit

Temperatuurbeveiliging bij lage omgevingstemperaturen

Met een veiligheidsthermostaat wordt voorkomen dat de temperatuur in het apparaat te sterk daalt. Wanneer de omgevingstemperatuur lager is dan de temperatuur in het apparaat, schakelt de verwarming in het apparaat in. Zo blijft de temperatuur in het apparaat constant. Daalt de omgevingstemperatuur nog verder, dan wordt het apparaat op den duur automatisch uitgeschakeld.

Temperatuur instellen

- Stel met de beide toetsen onder het display de temperatuur in.

Het aanraken van de sensortoets heeft het volgende effect



- Temperatuur gaat omlaag.



- Temperatuur gaat omhoog.



- Raak de OK-toets aan om uw keuze te bevestigen
of
- wacht ongeveer 5 seconden nadat u voor het laatst een toets heeft aange-
raakt.

Tijdens het instellen van de temperatuur knippert de temperatuuraanduiding.

Bij het aanraken van de toetsen ziet u in het display het volgende veranderen:

- Wanneer u een toets voor het eerst aanraakt, knippert de **temperatuurwaarde die u het laatst heeft ingesteld**.
- Elke volgende keer dat u een toets aanraakt, verandert de temperatuurwaarde in stappen van 1 °C.
- Wanneer u de toets niet loslaat, verandert de temperatuurwaarde doorlopend.

Als u de hoogste of laagste temperatuurwaarde bereikt heeft, klinkt er een negatief toets signaal (als het toets signaal ingeschakeld is).

Ongeveer 5 seconden nadat u voor het laatst een toets heeft aangeraakt, verschijnt in de temperatuuraanduiding automatisch de temperatuurwaarde die **op dat moment** in de wijnklimaatkast heerst.

Wanneer u een andere temperatuur heeft ingesteld, duurt het enige tijd voordat de gewenste temperatuur is bereikt.

De temperatuurweergave in het display geeft altijd de temperatuur aan die **op dat moment** heerst.

De optimale temperatuur en luchtkwaliteit

Mogelijke temperatuurinstellingen

De temperatuur is instelbaar van 5 tot en met 20 °C.

Temperatuuraanduiding

De temperatuuraanduiding in het display geeft, wanneer het apparaat normaal in werking is, altijd de temperatuur aan die op dat moment in het apparaat heerst.

De temperatuur wordt alleen aangegeven in een bepaald bereik. Ligt de temperatuur daarbuiten, dan knipperen in het display alleen streepjes.

Het kan zeker een paar uur duren voordat de gewenste temperatuur wordt bereikt en constant wordt aangegeven. Dit hangt o.a. van de omgevingstemperatuur en de instelling af.

Luchtkwaliteit en luchtvochtigheid

In een gewone koelkast is de luchtvochtigheid te laag voor wijn. Daarom is een koelkast niet geschikt om wijn te bewaren. Een hoge luchtvochtigheid is heel belangrijk voor het bewaren van wijn, zodat de kurk van buitenaf vochtig gehouden wordt. Bij een lage luchtvochtigheid droogt de kurk van buiten uit en kan de fles niet meer luchtdicht worden gesloten. Daarom moet wijn ook liggend bewaard worden, zodat de wijn de kurk van binnenuit vochtig houdt. Als er lucht in de fles komt, bederft elke wijn onherroepelijk!

 Pas op voor beschadiging door extra vocht.

De luchtvochtigheid stijgt dan en de lucht condenseert in de kast. Het condenswater kan schade aan de wijnklimaatkast veroorzaken, zoals corrosie.

U hoeft de lucht in de wijnklimaatkast **niet** extra vochtig te maken door bijv. een kom water in de kast te plaatsen.

De optimale temperatuur en luchtkwaliteit

DynaCool

(constante luchtvochtigheid) ✂ gebruiken

Met DynaCool stijgt de relatieve luchtvochtigheid in de gehele wijnklimaatkast. De luchtvochtigheid en de temperatuur worden tegelijkertijd gelijkmatig verdeeld, zodat al uw wijnen in dezelfde omstandigheden worden bewaard.

Zo creëert u in de wijnklimaatkast een klimaat dat overeenkomt met dat van een wijnkelder.

DynaCool inschakelen

Wanneer u de wijnklimaatkast wilt gebruiken om wijn lang te bewaren, schakel dan DynaCool in en laat deze functie ingeschakeld.



- Raak de toets voor het in-/uitschakelen van DynaCool aan, zodat deze toets geel oplicht.

Ook als u DynaCool niet heeft ingeschakeld, schakelt de wijnklimaatkast automatisch de ventilator in zodra de koeling wordt ingeschakeld. Zo kunt u er zeker van zijn dat het optimale klimaat voor uw wijn behouden blijft.

Wanneer de deur wordt geopend, worden de ventilatoren automatisch even uitgeschakeld!

DynaCool uitschakelen

Aangezien de wijnklimaatkast met ingeschakelde DynaCool wat meer energie verbruikt en wat meer geluid maakt, kunt u de permanente DynaCool tussentijds uitschakelen.



- Raak de toets voor het in-/uitschakelen van DynaCool aan, zodat deze toets niet meer geel oplicht.

Luchtverversing door het Active AirClean filter

Het Active AirClean filter zorgt voor een optimale luchtverversing en dus voor een hoge luchtkwaliteit.

Het filtert de lucht die het apparaat binnenstroomt.

Daarna wordt de lucht door de ventilatoren (DynaCool-functie) gelijkmatig over de binnenruimte verdeeld.

De filtering van de lucht door het Active AirClean filter zorgt ervoor, dat er alleen verse stof- en reukvrije lucht in het apparaat komt.

Door deze verse lucht worden er via de kurk geen onaangename geurtjes op de wijn overgedragen.

U dient het Active AirClean filter regelmatig te vervangen. Een melding in het display 🌐 herinnert u daaraan. Zie hoofdstuk: "Active AirClean filter".

Temperatuur- en deuralarm

Deze wijnklimaatkast heeft een waarschuwingssysteem in de vorm van een akoestisch en optisch signaal. Daarmee wordt voorkomen dat de temperatuur ongemerkt stijgt of daalt, wat de wijn zou kunnen schaden.

Temperatuuralarm

Als de temperatuur stijgt of daalt, knipt in het display het alarmsymbool .

Tevens klinkt er een zoemer.

Het temperatuuralarm treedt bijv. in werking als

- u het apparaat inschakelt en de temperatuur die op dat moment in een temperatuurzone heerst te veel verschilt van de temperatuur die u heeft ingesteld,
- u flessen hersorteert of eruit haalt en er daarbij te veel warme lucht in de ruimte stroomt,
- u een vrij groot aantal flessen wijn in het apparaat legt,
- als er een stroomstoring is geweest.

Zodra de juiste temperatuur weer is bereikt, schakelt de zoemer uit en dooft alarmsymbool .

Temperatuuralarm voortijdig uitschakelen

Hindert de zoemer u, dan kunt u deze voortijdig uitschakelen.





- Tip daarvoor de toets voor het uitschakelen van het temperatuuralarm aan.

De zoemer houdt op.

Het alarmsymbool  blijft knipperen totdat de storing voorbij is.

Deuralarm

Als de deur van het apparaat langer dan ca. twee minuten openstaat, klinkt er een zoemer. Het alarmsymbool  brandt in het display.

Zodra de deur wordt gesloten, houdt de zoemer op en dooft het alarmsymbool .

Deuralarm voortijdig uitschakelen

Hindert de zoemer u, dan kunt u deze voortijdig uitschakelen.



- Tip daarvoor de toets voor het uitschakelen van de zoemer aan.

De zoemer schakelt uit.

Alarmsymbool  blijft branden totdat de deur wordt gesloten.

Klinkt er geen zoemer, hoewel er wel sprake is van een deuralarm, dan is de zoemer uitgeschakeld. Zie hoofdstuk: “Het wijzigen van instellingen”, paragraaf: “Geluidssignalen”.

Presenteerverlichting

Het is mogelijk om de binnenverlichting zo in te stellen, dat ze ook aanblijft wanneer de deur is gesloten. Zo kunt u uw flessen wijn ook bij een gesloten deur presenteren.

Om te voorkomen dat hogere temperaturen of UV-licht een negatief effect hebben op de wijn, hebben wij in de verlichtingslijsten LED's aangebracht.

Presenteerverlichting in- en uitschakelen



- Raak de Aan/Uit-toets van de presenteerverlichting aan, waarna deze geel oplicht.

De binnenverlichting is nu ook ingeschakeld wanneer de deur gesloten is.

Om de presenteerverlichting weer uit te schakelen,

- raakt u de toets voor het in-/uitschakelen van de presenteerverlichting aan, waarna deze uitgaat.

De binnenverlichting is nu uitgeschakeld wanneer de deur gesloten is.

Het instellen van de lichtsterkte van de presenteerverlichting

De lichtsterkte van de presenteerverlichting kan worden gewijzigd.



- Raak de Aan/Uit-toets van de presenteerverlichting aan, waarna deze geel oplicht.
- Raak de Aan/Uit-toets van de presenteerverlichting opnieuw zo lang aan (ca. vier seconden lang), totdat in het display *l* knippert (en na nog eens twee seconden *h*).
- Stel de lichtsterkte met de temperatuurtoetsen (∇ en \wedge) in. Houd uw vinger op de toetsen. De wijziging is direct en traploos, het resultaat van de wijziging is niet in het display zichtbaar.

Als u de toets aanraakt, heeft dat het volgende effect:



- – De verlichting wordt zwakker.



- – De verlichting wordt sterker.



- Raak de OK-toets aan om uw keuze te bevestigen.

De ingestelde lichtsterkte wordt opgeslagen. In het display verschijnt weer de temperatuur.

Zodra de deur wordt gesloten, brandt de presenteerverlichting met de ingestelde lichtsterkte. Zodra de deur wordt geopend, brandt weer de normale binnenverlichting.

Het instellen van de duur van de presenteerverlichting

De verlichtingsduur van de presenteerverlichting is vanuit de fabriek op 30 minuten ingesteld.

U kunt de duur instellen op 30, 60, 90 minuten tot 00 (oneindig). De presenteerverlichting brandt dan met de door u ingestelde lichtsterkte.

- Open de deur van het apparaat.



- Tip de Aan/Uit-toets van de presenteerverlichting aan, waarna deze geel oplicht.
- Tip de Aan/Uit-toets van de presenteerverlichting opnieuw zo lang aan (ca. twee seconden lang), totdat in het display *h* knippert.
- Stel met de temperatuurtoetsen (∨ en ^) de verlichtingsduur in. De tijd wordt in minuten ingesteld en wordt knipperend weergegeven.

Het aantippen van de sensortoets heeft het volgende effect



- De verlichtingsduur wordt 30 minuten korter



- De verlichtingsduur wordt 30 minuten langer.



- Bevestig de gekozen instelling met de toets OK.

De ingestelde verlichtingsduur wordt opgeslagen. In het display verschijnt weer de temperatuur aanduiding.

De ingestelde verlichtingsduur geldt iedere keer nadat de deur is gesloten en geopend weer opnieuw.

 Pas op voor LED-verlichting. Deze verlichting komt overeen met risicogroep RG 2. Als de afdekplaat defect is, kan dat oogletsel veroorzaken. Kijk niet direct van dichtbij met optische instrumenten (een loep of iets dergelijks) in de verlichting als de afdekplaat voor de verlichting defect is.

Wijn bewaren

Trillingen en bewegingen hebben een negatief effect op het rijpingsproces en dus ook op de smaak van de wijn.

Leg gelijksoortige wijnen daarom zoveel mogelijk naast elkaar op hetzelfde plateau en stapel ze niet op elkaar. Zo voorkomt u dat u andere flessen moet verplaatsen, wanneer u een bepaalde wijn nodig heeft. Bovendien dient u te vermijden dat u de wijnflessen op elkaar stapelt.

Zorg ervoor dat flessen wijn altijd liggend worden bewaard. Zo blijft de kurk van binnenuit vochtig en kan er geen lucht in de fles dringen.

Tip: Bovendien is het voor wijnflessen met kurken aan te raden om de luchtvochtigheid in de klimaatkast te verhogen (zie hoofdstuk “De optimale temperatuur en luchtkwaliteit”, paragraaf “DynaCool (constante luchtvochtigheid) ☞”).

 Gevaar voor letsel door vallende wijnflessen.

Als u de houten plateaus uittrekt, pas dan op dat er geen flessen uit het apparaat vallen. Er kunnen flessen vast komen te zitten onder het bovenliggende plateau.

Haal de houten plateaus altijd langzaam en voorzichtig uit de wijnklimaatkast.

 Gevaar voor beschadiging of verwonding door gebroken glas. Uitstekende plateaus en wijnflessen kunnen de glazen deur beschadigen, als u de deur sluit.

Zorg dat plateaus en wijnflessen niet uitsteken!

Bedek nooit de openingen voor luchttoevoer en -afvoer aan de achterzijde. Dit is belangrijk voor de koelprestaties!

Maximale hoogte van de wijnflessen

U kunt alleen flessen wijn in de wijnklimaatkast bewaren die niet hoger zijn dan hierna aangegeven:

| | max. hoogte |
|--|-------------|
| In de lengte geplaatste fles (standaard) | 310 mm |
| Dwars geplaatste fles (zie "Wijnflessen dwars leggen") | 437 mm |

Houten plateaus

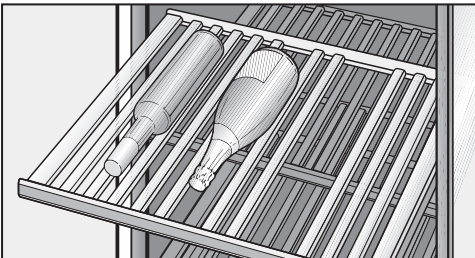

De drie houten plateaus rusten op geleiderails die uittrekbaar zijn, zodat u de flessen wijn er makkelijk op kunt leggen en er weer vanaf kunt halen.

Het verplaatsen van de houten plateaus

De plateaus kunt u naar believen uit het apparaat halen en weer terugplaatsen.

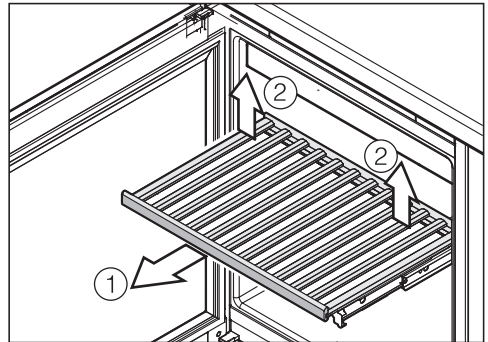

- Trek het plateau zover naar buiten totdat u weerstand voelt ①.
- Klik het aan de achterkant los door het aan de achterkant rechts en links op te tillen ②.
- Trek het houten plateau naar voren en verwijder het.

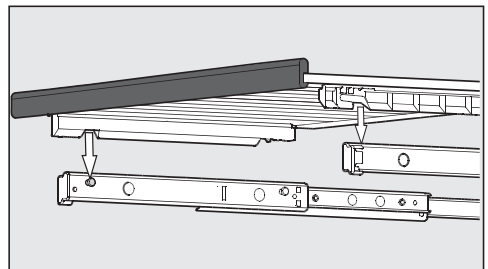

- Wilt u het plateau weer in het apparaat zetten, trek de geleiderails dan uit en zet het plateau daarop. De uitsparingen in het plateau passen op de bouten van de geleiderails. De magneetstrip moet naar voren wijzen.

Wijn bewaren

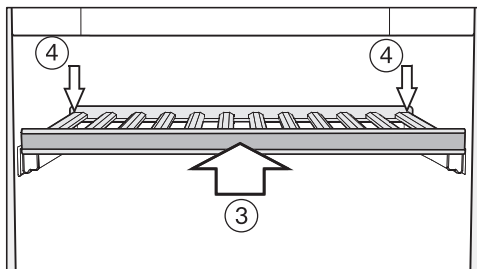

- Schuif het plateau in het apparaat totdat u weerstand voelt ③.
- Druk het plateau helemaal naar achteren totdat het aan de voorkant vastklikt.
- Druk het plateau aan de achterkant naar beneden totdat het aan de achterkant vastklikt ④.

Het aanpassen van de houten plateaus

De houten plateaus bestaan uit een aantal staafjes. U kunt een draagplateau aanpassen aan de grootte van de flessen door staafjes te verplaatsen of te verwijderen. Zo kan elke fles stabiel bewaard worden.

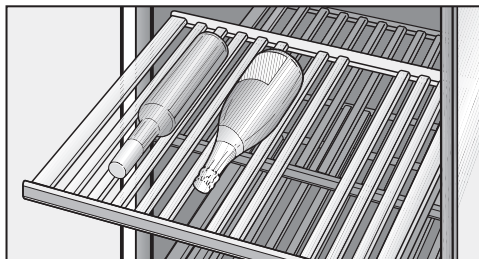

- U kunt de staafjes van een plateau verplaatsen of verwijderen door ze eraf te tillen. Zo kunt u het plateau perfect aan de grootte van de flessen aanpassen.

U kunt de houten staafjes van het decorplateau (helemaal onder in het apparaat) niet verplaatsen.

Wijnflessen dwars leggen

Met de meegeleverde houten staafjes kunt u ook langere wijnflessen zoals bijvoorbeeld magnum flessen in de wijnklimaatkast bewaren.

De wijnflessen die u dwars wilt leggen mogen niet hoger zijn dan 437 mm.

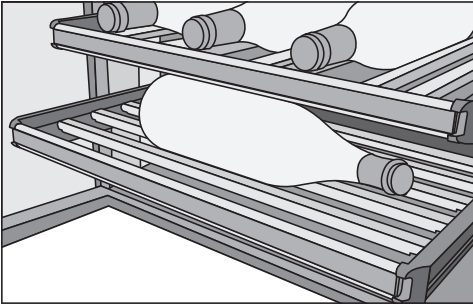

- Als u de flessen dwars wilt leggen, verwijder dan alle staafjes van een plateau en vervang ze door de meegeleverde staafjes.

Het aanbrengen van opschriften op de lijsten van de houten plateaus

Aan de voorkant van de houten plateaus zit een magneetlijst met een laag van schrijfbordmateriaal. Daarop kunt u de naam van de wijn en het jaar schrijven. Zo krijgt u een goed overzicht van de opgeslagen wijnen.

Gebruik het meegeleverde krijtpotlood om te schrijven. U kunt direct op de lijst schrijven, maar u kunt de lijst ook van het plateau nemen:

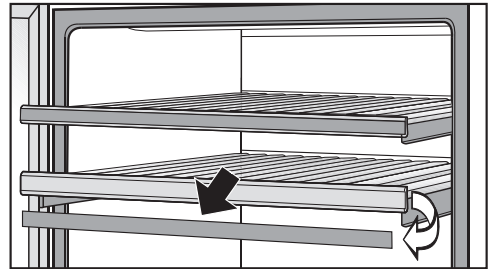

- Pak de lijst aan beide kanten vast en neem de lijst van het plateau. De lijsten worden door magneten op hun plaats gehouden.
- Verwijder teksten die niet meer van toepassing zijn van de magneetlijst met een vochtige doek.

⚠ Gevaar voor beschadiging door ongeschikte reinigingsmiddelen. Als u de magneetlijst reinigt met een reinigingsmiddel, kan de laag van schrijfbordmateriaal beschadigd raken.

Reinig de magneetlijst gewoon met helder water.

Wijn bewaren

- Schrijf met het bijgevoegde krijtpotlood op de magneetlijst en plaats de lijst weer op de voorkant van het plateau.

Het decorplateau plaatsen

- Plaats het decorplateau helemaal onderin in het apparaat. Zie hoofdstuk: "Beschrijving van het apparaat".

Maximale beladingscapaciteit

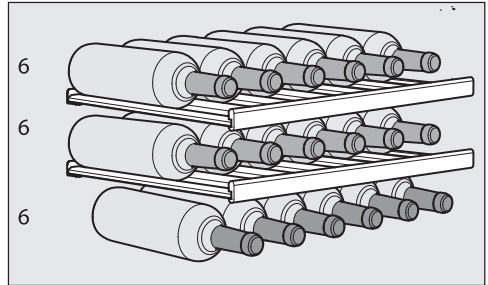

In totaal kunnen maximaal 18 flessen in het apparaat worden opgeslagen. Bij de berekening is uitgegaan van flessen Bordeaux van 0,75 l met een max. hoogte van 310 mm.

Dit maximale aantal kunt u alleen bereiken als u alle plateaus gebruikt (zonder gebruik te maken van de dwars geplaatste houten staafjes).

⚠ Gevaar voor beschadiging door overbelasting van de houten plateaus.

Als de belading van de houten plateaus de 25 kg overschrijdt, kan dit tot beschadiging leiden.

Stapel niet meer dan twee lagen wijnflessen op elkaar.

De wijnklimaatkast gaat automatisch ontdooien.

Reiniging en onderhoud

Zorg ervoor dat er geen water komt in de elektronische besturing of de verlichting.

 **Gevaar voor beschadiging door binnendringend vocht.**

De stoom van een stoomreiniger kan kunststoffen en elektrische onderdelen beschadigen.

Gebruik geen stoomreiniger om de wijnklimaatkast te reinigen.

Het typeplaatje in de wijnklimaatkast mag niet worden verwijderd. De gegevens zijn nodig in het geval er een storing optreedt!

Opmerkingen over het reinigingsmiddel

Om beschadigingen aan de oppervlakken te voorkomen, gebruikt u bij de reiniging **geen**

- soda-, ammoniak-, zuur- of chloridehoudende reinigingsmiddelen,
- kalkoplossende reinigingsmiddelen,
- schurende reinigingsmiddelen (bijv. schuurpoeder, schuurmiddel, reinigingssteen),
- oplosmiddelhoudende reinigingsmiddelen,
- reinigingsmiddelen voor roestvrij staal,
- reinigingsmiddelen voor vaatwassers,
- ovensprays,
- glasreinigers (uitzondering: het glas in de deur van het apparaat),
- schurende harde sponsjes en borstels (bijv. schuursponsjes),
- vlekkenponsjes,
- scherpe metalen schrapers.

Gebruik binnen in de wijnklimaatkast alleen reinigings- en onderhoudsmiddelen die veilig zijn voor levensmiddelen.

Wij adviseren om voor het reinigen van het apparaat lauwwarm water met wat afwasmiddel te gebruiken.

Tip: Belangrijke opmerkingen over de reiniging vindt u op de volgende pagina's.

Voordat u de wijnklimaatkast gaat reinigen

- Schakel de wijnklimaatkast uit.
- Trek de stekker uit het stopcontact of schakel de zekering van de huisinstallatie uit.
- Neem de flessen wijn uit het apparaat en bewaar ze op een koele plaats.
- Neem alle overige onderdelen die kunnen worden verwijderd uit het apparaat.
- Verwijder voor het reinigen van de plateaus de lijsten die erop zitten. Zie paragraaf: “Het aanbrengen van opschriften op de lijsten van de houten plateaus”.

Binnenruimte, accessoires en deur

Reinig de wijnklimaatkast regelmatig, maar minstens een keer per maand. Verwijder vuil direct om te voorkomen dat het vast gaat zitten.

- Reinig de binnenruimte met lauwwarm water en wat afwasmiddel.
- Reinig alle houten onderdelen met een iets vochtige doek. Deze onderdelen mogen niet **nat** worden.

 Pas op voor beschadiging door verkeerde reiniging.

De laag van schrijfbordmateriaal van de magneetlijst kan beschadigd raken.

Reinig de magneetlijsten vooraan op de houten plateaus **niet** met een reinigingsmiddel, maar alleen met helder water.

- Neem de binnenruimte en accessoires na de reiniging met helder water af en wrijf alles met een doek droog. Laat de deur van de wijnklimaatkast korte tijd openstaan.
- Reinig de glazen oppervlakken van de deur met een glasreiniger.

Voor roestvrijstalen apparaten geldt het volgende:

Het roestvrijstalen frontoppervlak is vreedeld met een hoogwaardige coating (CleanSteel). Die beschermt tegen vuil en maakt het reinigen makkelijker.

 Pas op voor beschadiging door verkeerde reiniging.

De oppervlaktecoating (CleanSteel) wordt beschadigd.

Behandel deze oppervlakken **niet met reinigingsmiddelen voor roestvrij staal**.

Behandel deze oppervlakken **niet met Miele-onderhoudsmiddel voor roestvrij staal**. Er ontstaan zichtbare vegen !

Reiniging en onderhoud

Ventilatieopeningen reinigen

Stof op de ventilatieopeningen verhoogt het energieverbruik.

- Reinig het ventilatierooster regelmatig met een borsteltje of een stofzuiger (gebruik daarvoor bijv. de reliëfborstel voor Miele-stofzuigers).

Deurafdichting reinigen

 Pas op voor beschadiging door verkeerde reiniging.

De deurafdichting kan poreus worden als deze met olie of vet wordt behandeld.

Behandel de deurafdichting niet met olie of vet.

- Reinig de deurafdichting regelmatig alleen met helder water en wrijf deze daarna met een doek grondig droog.

Na het reinigen

- Plaats alle onderdelen weer in de wijnklimaatkast.
- Sluit de wijnklimaatkast weer aan en schakel het apparaat in.
- Leg de flessen wijn weer terug en sluit de deur van het apparaat.

Active AirClean filter

Via het Active AirClean filter komt er verse lucht in de wijnklimaatkast. Het Active AirClean filter filtert deze lucht. Zo komt er alleen verse stof- en reukvrije lucht in de wijnklimaatkast.

Uiterlijk om de 12 maanden verschijnt de melding, dat het Active AirClean filter vervangen moet worden.

Zodra de melding, dat het Active AirClean filter  vervangen moeten worden in het display oplicht, dient u het Active AirClean filter te vervangen.

Active AirClean filter vervangen

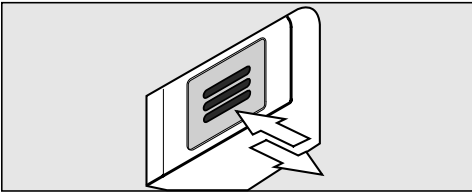

- Druk het filter naar binnen en laat het los.

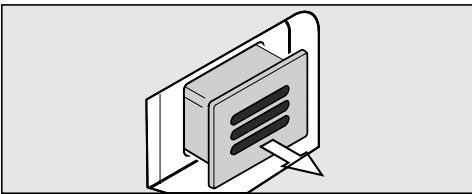

- Trek het filter eruit.

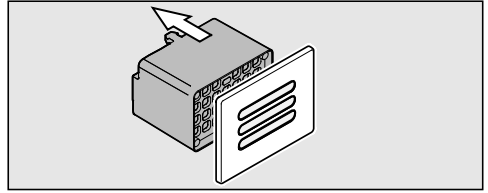

- Trek het achterste gedeelte van het filter van de afdekking af.

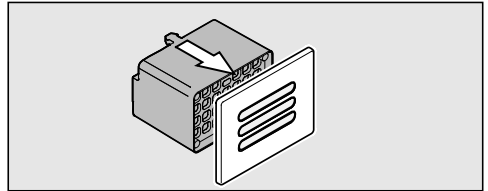

- Plaats het nieuwe filter op de afdekking.

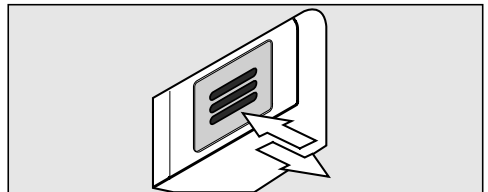

- Plaats het filter in het apparaat.
- Druk het filter naar binnen en laat het los. Het filter wordt automatisch vergrendeld. U hoort een klik.

Active AirClean filters kunt u bij Miele, in de vakhandel of via internet verkrijgen.

Active AirClean filter

Om te bevestigen dat de filters vervangen zijn:



- Tip de toets voor de instellingen aan.

In het display verschijnen alle symbolen voor de instelmodus. Symbool  knippert.



- Tip de temperatuurtoetsen (∨ of ∧) zo vaak aan, totdat in het display symbool  begint te knippen.



- Tip de OK - toets aan om uw keuze te bevestigen.

In het display knippert de 1. Dit betekent dat het Active AirClean filter is geïnstalleerd. Symbool  gaat branden.



- Tip de temperatuurtoetsen (∨ of ∧) zo vaak aan, totdat in het display 2^o verschijnt. Dit betekent dat de teller is teruggezet.



- Tip de OK - toets aan om uw keuze te bevestigen.

Wat u heeft ingesteld, wordt overgenomen. Symbool  knippert.







- Raak de toets voor de instellingen aan om de instelmodus te verlaten. Doet u dat niet, dan haalt de elektronische besturing na ca. één minuut het apparaat automatisch uit de instelmodus.

De waarschuwing  in het display dooft.

De meeste problemen waar u in het dagelijks gebruik mee te maken zou kunnen krijgen kunt u zelf oplossen. Het volgende overzicht helpt u daarbij. Neem contact op met Miele als u de oorzaak van een probleem niet kunt vinden of het probleem niet kunt verhelpen.

Open de deur van het apparaat als het enigszins mogelijk is niet vóórdat de storing is verholpen. Op deze manier houdt u het koudeverlies zo gering mogelijk.





 Door ondeskundig uitgevoerde installatie-, onderhouds- of reparatiewerkzaamheden kan de gebruiker aanzienlijke risico's lopen. Installatie-, onderhouds- en reparatiewerkzaamheden mogen alleen door een door Miele geautoriseerde vakman/vakvrouw worden uitgevoerd.

| Probleem | Oorzaak en oplossing |
|--|--|
| <p>De wijnklimaatkast koelt niet, de binnenverlichting werkt niet terwijl de deur geopend is en het display wordt niet verlicht.</p> | <p>De wijnklimaatkast is niet ingeschakeld en in het display brandt symbool  voor de elektrische aansluiting.</p> <ul style="list-style-type: none"> ■ Schakel de wijnklimaatkast in. <p>De stekker zit niet goed in het stopcontact.</p> <ul style="list-style-type: none"> ■ Steek de stekker in het stopcontact. Is het apparaat uitgeschakeld, dan verschijnt in het display symbool  voor de elektrische aansluiting. <p>De hoofdschakelaar van de elektrische huisinstallatie is wel ingeschakeld. Dit apparaat, een ander apparaat of de huisspanning zou defect kunnen zijn.</p> <ul style="list-style-type: none"> ■ Neem contact op met een elektricien of met Miele. |
| <p>In het display brandt . Het apparaat koelt niet, maar het kan wel gewoon worden bediend en de binnenverlichting functioneert.</p> | <p>De demo-functie is ingeschakeld. Symbool  brandt in het display.</p> <ul style="list-style-type: none"> ■ Schakel de demo-functie uit. Zie hoofdstuk: “Informatie voor de handelaar”, paragraaf: “Demo-functie”. |

Nuttige tips



| Probleem | Oorzaak en oplossing |
|--|--|
| De compressor slaat steeds vaker en voor steeds langere tijd aan; de temperatuur in het apparaat daalt. | Er is een te lage temperatuur ingesteld. ■ Corrigeer de temperatuur. |
| | De deur van het apparaat zit niet goed dicht. ■ Controleer of de deur van het apparaat goed sluit. |
| | De deur van het apparaat is vaak geopend. ■ Open de deur alleen indien nodig en zo kort mogelijk. |
| | De ventilatieopeningen zijn geblokkeerd of er zit veel stof in. ■ Dek ventilatieopeningen niet af en maak ze regelmatig stofvrij. |
| | De temperatuur in het vertrek is te hoog. ■ Zorg voor een lagere temperatuur. |

Meldingen in het display

| Melding | Oorzaak en oplossing |
|--|--|
| De zoemer klinkt en in het display brandt alarmsymbool  . | Het deuralarm klinkt. <ul style="list-style-type: none"> ■ Sluit de deur van het apparaat. De zoemer houdt op en alarmsymbool  dooft. |
| In het display knippert het alarmsymbool  . Bovendien klinkt er een zoemer. | De temperatuur in de wijnklimaatkast is te hoog of te laag vergeleken met de ingestelde temperatuur. Mogelijke oorzaken zijn: <ul style="list-style-type: none"> – De deur van het apparaat is vaak geopend. – De luchttoevoer- en afvoeropeningen zijn afgesloten. – Er is gedurende langere tijd een stroomstoring geweest. <ul style="list-style-type: none"> ■ Hef de alarmtoestand op. Het alarmsymbool  dooft en de zoemer houdt op. |
| De melding dat het Active AirClean filter  vervangen moet worden, licht op. | Dit is het verzoek, het Active AirClean filter te vervangen. <ul style="list-style-type: none"> ■ Vervang het Active AirClean filter en bevestig daarna in de instelmodus dat het filter vervangen is. Zie hoofdstuk: "Active AirClean filter". |
| In de temperatuuraanduiding brandt of knippert een streepje. | Een temperatuur wordt alleen aangegeven als deze in een bepaald bereik ligt. |
| In het display verschijnt: "F0" tot "F3" of "S1" tot "S3". | Storing. <ul style="list-style-type: none"> ■ Neem contact op met Miele. |

Nuttige tips

De binnenverlichting doet het niet

| Probleem | Oorzaak en oplossing |
|---|--|
| De LED-binnenverlichting doet het niet. | <p>De wijnklimaatkast is niet ingeschakeld.</p> <ul style="list-style-type: none">■ Schakel de wijnklimaatkast in. <p>Wanneer de deur van het apparaat ca. 15 minuten open heeft gestaan, gaat de LED-verlichting automatisch uit in verband met gevaar voor oververhitting. Is dit niet het geval, dan is er sprake van een storing.</p> <div data-bbox="404 459 1032 651" style="border: 1px solid gray; padding: 5px;"><p> Gevaar voor elektrische schok Onder de afdekplaat voor de verlichting zitten onderdelen waar spanning op staat. Laat de LED-verlichting alleen door de technici van Miele repareren en vervangen.</p></div> <div data-bbox="404 667 1032 922" style="border: 1px solid gray; padding: 5px;"><p> Pas op voor LED-verlichting. Deze verlichting komt overeen met risicogroep RG 2. Als de afdekplaat defect is, kan dat oogletsel veroorzaken. Kijk niet direct van dichtbij met optische instrumenten (een loep of iets dergelijks) in de verlichting als de afdekplaat voor de verlichting defect is.</p></div> <ul style="list-style-type: none">■ Neem contact op met Miele. |
| De LED-binnenverlichting brandt ook als de deur gesloten is. | <p>De presenteeverlichting is ingeschakeld.</p> <ul style="list-style-type: none">■ Schakel de presenteeverlichting uit. Zie hoofdstuk: "Presenteeverlichting". |

Algemene problemen

| Probleem | Oorzaak en oplossing |
|--|--|
| Er klinkt geen zoemer, hoewel de deur van het apparaat al een tijdje openstaat. | Geen storing. De zoemer is in de instellingsmodus uitgeschakeld (zie hoofdstuk “Het wijzigen van instellingen”, paragraaf “Geluidssignalen 🎵”). |
| De wijnklimaatkast kan niet uitgeschakeld worden. | De vergrendeling is ingeschakeld. In het display brandt symbool  . <ul style="list-style-type: none"> ■ Schakel de vergrendeling uit. Zie hoofdstuk: “Het wijzigen van instellingen”, paragraaf: “Vergrendeling”. |
| De staafjes op de draagplateaus trekken krom. | Hout kan door vocht of door uitdroging van volume veranderen. Een verhoogde luchtvochtigheid in het apparaat kan ertoe leiden, dat houten onderdelen in het apparaat “werken”. Zo kunnen zij bijvoorbeeld kromtrekken of er kunnen scheuren ontstaan. Knoesten en vlammen zijn typerend voor een bepaalde houtsoort. |
| Op de etiketten van de flessen vormt zich schimmel. | Er zijn etikettenlijmen die schimmel op de etiketten kunnen veroorzaken. <ul style="list-style-type: none"> ■ Verwijder de schimmel en zorg ervoor dat er geen resten achterblijven. Reinig de flessen en verwijder eventuele lijmresten. |
| Er ontstaat een witte aanslag op de kurken van de flessen | De kurken zijn door het contact met de lucht geoxideerd. <ul style="list-style-type: none"> ■ Veeg de aanslag met een droge doek af. De aanslag heeft geen invloed op de kwaliteit van de wijn. |

Oorzaken van geluiden

| Vaak voorkomende geluiden | Waardoor worden ze veroorzaakt? |
|--|--|
| Brrrrr ... | Dit brommende geluid komt van de motor (compressor). Wanneer de motor aanslaat, klinkt dit geluid nog iets sterker. |
| Blub, blub ... | Deze klotsende, gorgelende of snorrende geluiden komen van de koelvloeistof die door de leidingen stroomt. |
| Klik ... | Dit klikkende geluid is altijd te horen wanneer de thermostaat de motor in- of uitschakelt. |
| Sssrrrrr ... | Bij een apparaat met meerdere zones kan een licht ruisend geluid hoorbaar zijn. Dit is afkomstig van de luchtstroming in de binnenruimte van het apparaat. |
| Knak ... | Een knakkend geluid is hoorbaar wanneer materiaal in het apparaat uitzet. |
| Houdt u er rekening mee dat motor- en stromingsgeluiden in het koelsysteem niet te vermijden zijn! | |

| Makkelijk te verhelpen geluiden | Oorzaak | Oplossing |
|--|--|---|
| Klapperende, rammelende, kletterende geluiden | De wijnklimaatkast staat niet recht. | Zorg er met behulp van een waterpas voor dat het apparaat recht staat. Gebruik daarvoor de stelvoeten of leg er iets onder. |
| | Uitneembare onderdelen zoals de plateaus wiebelen of klemmen. | Controleer de uitneembare onderdelen en vervang deze zo nodig. |
| | Flessen, potten etc. komen tegen elkaar aan. | Zet ze uit elkaar. |
| | De kabelhouder die voor het transport wordt gebruikt, zit nog op de achterwand van het apparaat. | Verwijder de kabelhouder. |

Contact bij storingen

Voor storingen die u niet zelf kunt verhelpen, waarschuwt u uw Miele-vakhandelaar of Miele.

Het telefoonnummer van Miele vindt u aan het einde van dit document.

Voor een goede en vlotte afhandeling moet Miele weten welk type apparaat u heeft en welk fabricagenummer het heeft. Beide gegevens vindt u op het typeplaatje.

Het typeplaatje vindt u in het apparaat.

Garantie

De garantietermijn voor dit apparaat bedraagt 2 jaar.

Meer informatie over de garantievoorwaarden in uw land kunt u bij Miele verkrijgen.

Installatie

Plaats van opstelling

 Gevaar voor beschadiging en verwonding door kantelende wijnklimaatkast.

De wijnklimaatkast is erg zwaar en heeft de neiging om bij een geopende deur naar voren te kantelen.

Houd de deur van het apparaat dicht, totdat de wijnklimaatkast ingebouwd en volgens de gebruiks- en montagehandleiding in de inbouw nis vastgezet is.

 Gevaar voor beschadiging en verwonding door kantelende wijnklimaatkast.

Als de wijnklimaatkast door één persoon wordt geplaatst, is er een verhoogd gevaar voor letsel of beschadiging.

Laat iemand u helpen bij de inbouw van de wijnklimaatkast.

 Pas op voor brand en beschadiging door apparaten die warmte afgeven.

Apparaten die warmte afgeven, kunnen in brand vliegen en brand in de wijnklimaatkast veroorzaken.

Het apparaat mag niet onder een kookplaat ingebouwd worden.

 Pas op voor brand en beschadiging door apparaten die warmte afgeven.

Apparaten die warmte afgeven, kunnen in brand vliegen en brand in de wijnklimaatkast veroorzaken.

Er mag geen serviesverwarmer onder de wijnklimaatkast gemonteerd worden.

Kies een droge ruimte uit waar goed kan worden geventileerd.

Denk er bij de keuze van de plaats van opstelling aan dat het energieverbruik van de wijnklimaatkast stijgt als u deze dichtbij een verwarming, een fornuis of een andere warmtebron plaatst. Zorg er ook voor, dat het apparaat niet direct blootgesteld wordt aan zonnestralen. Hoe hoger de omgevingstemperatuur is, des te langer loopt de compressor en des te hoger is het stroomverbruik.

Let bij het inbouwen van het apparaat ook op het volgende:

- Het stopcontact moet gemakkelijk toegankelijk zijn in geval van nood. Het mag zich dus niet achter het apparaat bevinden.
- Stekker en aansluitkabel van het apparaat mogen niet tegen de achterkant van het apparaat aan komen, omdat ze door trillingen van het apparaat beschadigd kunnen raken.
- Ook andere apparaten mogen niet worden aangesloten op een stopcontact dat zich aan de achterkant van dit apparaat bevindt.

 Pas op!

Op een hoogte van meer dan 1500 m is de luchtdruk anders en kan de glasplaat van de deur breken. De scherpe randen kunnen ernstig letsel veroorzaken!

Klimaatklasse

Het apparaat is bestemd voor een bepaalde klimaatklasse (kamertemperatuur), waarvan de grenzen moeten worden aangehouden. De klimaatklasse wordt vermeld op het typeplaatje in de binnenruimte van het apparaat.

| Klimaatklasse | Kamertemperatuur |
|---------------|-------------------|
| SN | +10 °C bis +32 °C |
| N | +16 °C bis +32 °C |
| ST | +16 °C bis +38 °C |
| T | +16 °C bis +43 °C |

Een te lage kamertemperatuur heeft tot gevolg dat de compressor gedurende lange tijd niet werkt. Dit kan tot hogere temperaturen in het apparaat leiden, waardoor schade kan ontstaan.

 Gevaar voor beschadiging door corrosie.

Bij hoge luchtvochtigheid kan zich condens vormen op de buitenkant van de wijnklimaatkast. Dit condenswater kan corrosie veroorzaken. Plaats de wijnklimaatkast in een droge en/of geklimatiseerde ruimte met voldoende ventilatie.

Controleer na de inbouw of de deur van het apparaat goed sluit, of de lucht ongehinderd kan worden toegevoerd en afgevoerd en of de wijnklimaatkast op de beschreven wijze is ingebouwd.

Installatie

Be- en ontluchting

 Pas op voor brand en beschadiging door onvoldoende ventilatie.

Als de wijnklimaatkast niet voldoende wordt geventileerd, slaat de compressor steeds vaker en voor steeds langere tijd aan. Daardoor stijgen het energieverbruik en de temperatuur van de compressor. Deze kan beschadigd raken.

Zorg voor voldoende ventilatie van de wijnklimaatkast.

Houd dus beslist de aangegeven afmetingen voor de luchttoevoer- en luchtafvoeropeningen aan. De luchttoevoer- en luchtafvoeropeningen mogen niet worden afgedekt of geblokkeerd.

De lucht aan de achterzijde van de wijnklimaatkast warmt op. Daarom moet de inbouwkast zodanig zijn geconstrueerd dat een goede luchttoevoer en luchtafvoer gewaarborgd zijn (zie “Montage-instructies – Inbouwmaten”):

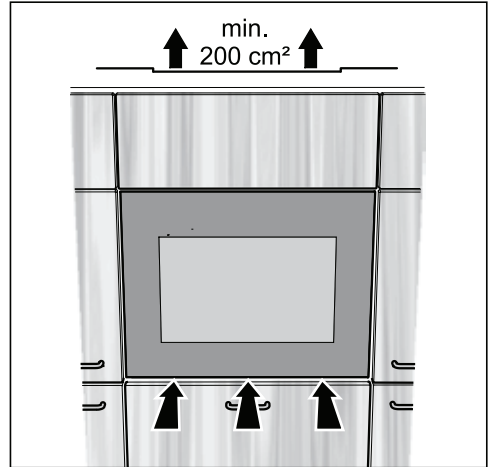

- De lucht wordt onder de deur aangevoerd.
- De lucht wordt via een vrije luchtafvoeropening boven de wijnklimaatkast afgevoerd. De doorsnede van de luchtafvoer moet minimaal 200 cm² bedragen, om de opgewarmde lucht probleemloos te laten wegtrekken.
- Belangrijk! Hoe groter de ventilatieopeningen zijn, des te minder energie gebruikt het apparaat.

De luchttoevoer- en luchtafvoeropeningen mogen niet worden afgedekt of geblokkeerd. Bovendien moeten ze regelmatig stofvrij gemaakt worden.

Verschillende luchtafvoeropeningen

De ontluchtingsopening bovenaan kan op verschillende manieren geplaatst zijn:

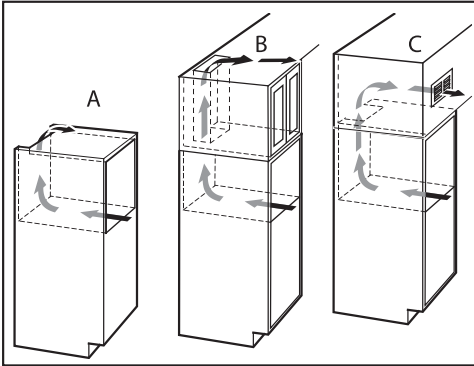

- A : Direct boven de wijnklimaatkast
- B : Boven de opzetkast
- C : Op de opzetkast met ventilatie-rooster aan de voorkant

Als u een ventilatierooster op de ventilatieopening wilt plaatsen, moet de ventilatieopening groter zijn dan 200 cm^2 . De vrije opening van 200 cm^2 is de som van de diameter van de openingen in het ventilatierooster.

Inbouwmaten

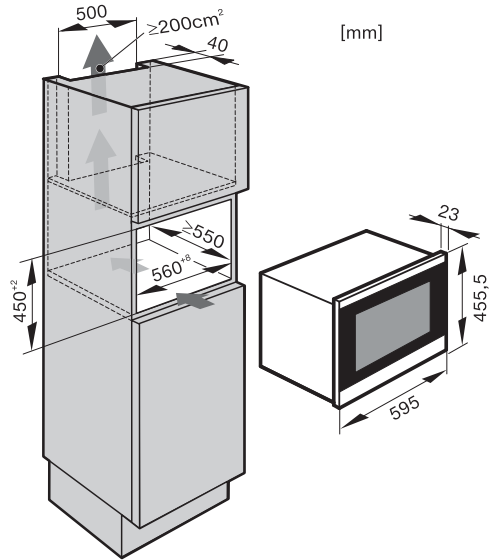

De kabel is 2300 mm lang.

Het stopcontact moet gemakkelijk toegankelijk zijn in geval van nood. Het mag zich dus niet achter het apparaat bevinden.

Installatie

Het plaatsen van de wijnklimaatkast

Voordat u het apparaat inbouwt

- Neem de toebehoren uit het apparaat.

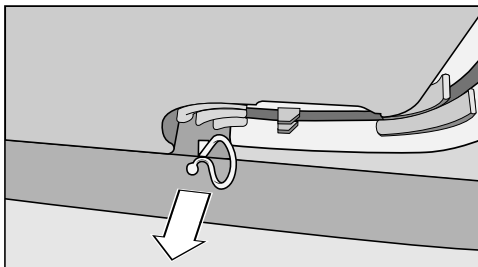

- Verwijder de kabelhouder van de achterwand van het apparaat (afhankelijk van het model).

⚠ Gevaar voor beschadiging en verwonding door kantelende wijnklimaatkast.

Als de wijnklimaatkast door één persoon wordt geplaatst, is er een verhoogd gevaar voor letsel of beschadiging.

Laat iemand u helpen bij de inbouw van de wijnklimaatkast.

- Gebruik alleen een stevige, stabiele inbouwkast voor de wijnklimaatkast op een vlakke, volledig rechte vloer.
- De inbouwnis moet horizontaal en verticaal worden gesteld.
- Houd de maten voor de luchttoevoeren en luchtafvoeropeningen aan (zie “Montage-instructies – Luchttoevoer en luchtafvoer”; “Inbouwmaten”).

Voor het inbouwen van het apparaat heeft u onderstaand gereedschap nodig:

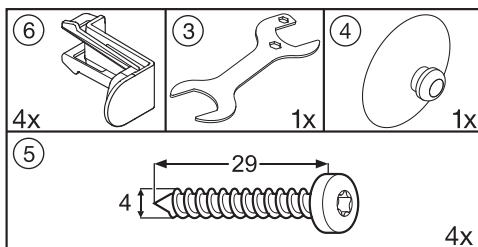

Bovendien heeft u een waterpas en een schroevendraaier nodig.

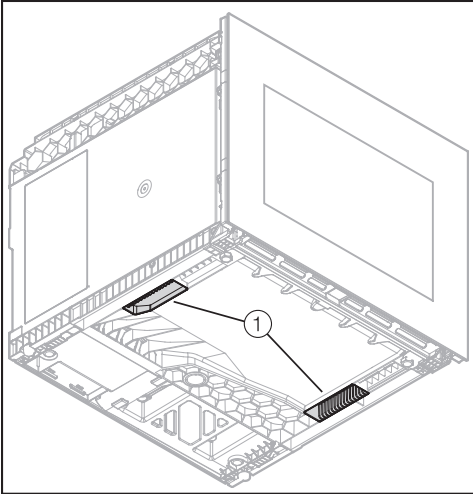

- Gebruik de handgrepen ① aan de onderkant van de wijnklimaatkast om het apparaat te verplaatsen.
- Trek de aansluitkabel aan de achterkant van het apparaat naar het stopcontact.

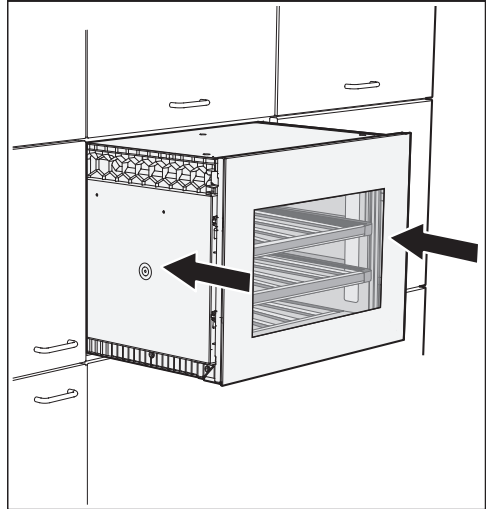

- Schuif de wijnklimaatkast in de inbouwkast. Let er daarbij op dat de elektriciteitskabel niet beschadigd raakt.
- Stel de wijnklimaatkast op één lijn met de meubelfronten eromheen af. Trek indien nodig de wijnklimaatkast naar voren.

Installatie

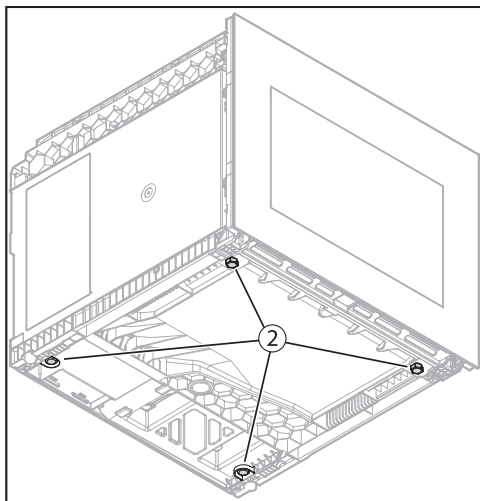

- Als de wijnklimaatkast opnieuw afgesteld moet worden, trek de kast dan opnieuw uit de inbouwnis om de stelvoeten ② onder de wijnklimaatkast te verstellen.
- Stel de stelvoeten ② op de juiste hoogte in.

U kunt de stelvoeten met de hand verstellen of de meegeleverde steeksleutel gebruiken.

- Schuif de wijnklimaatkast in de inbouwkast en controleer opnieuw de afstand tot de aangrenzende meubels. Let er daarbij op dat de elektriciteitskabel niet beschadigd raakt.

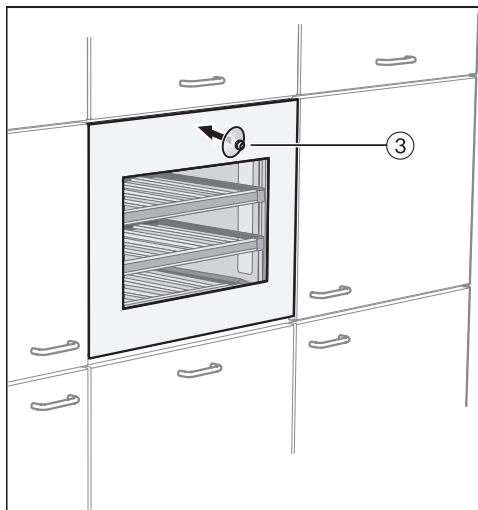

- Zet de meegeleverde zuignap ③ op het glazen front en open de deur.

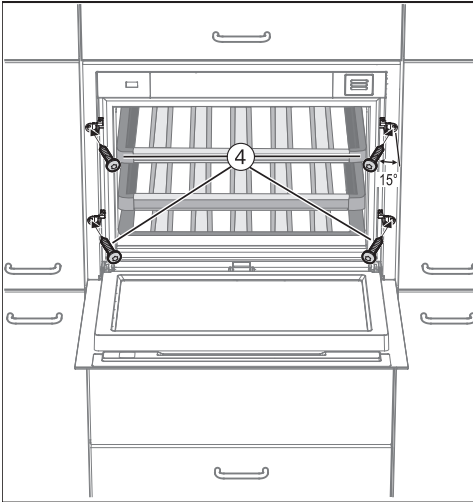

- Bevestig de wijnklimaatkast met de vier meegeleverde schroeven (4 x 29) ④ in de inbouwkast. Draai de schroeven een beetje scheef (ca. 15°) in de zijwand van de inbouwkast.

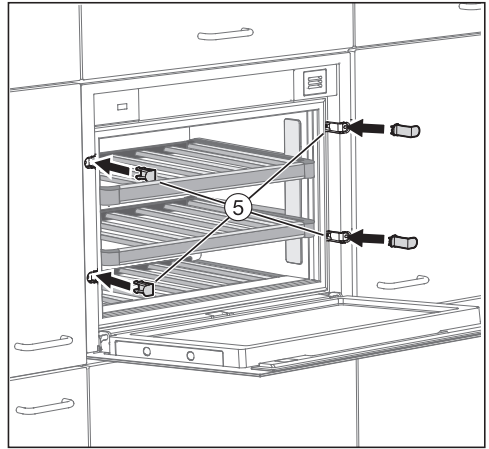

- Zet de meegeleverde afdekplaatjes ⑤ erop.

- Sluit de wijnklimaatkast nu aan.

Nadat het apparaat elektrisch is aangesloten, verschijnt na korte tijd in het display symbool  voor de elektrische aansluiting.



- Raak de Aan/Uit-toets aan.

Symbool  dooft en het apparaat begint te koelen.

Het Push2open-systeem van de wijnklimaatkast is nu geactiveerd (zie “Beschrijving van het apparaat - Deur openen juist gebruiken”).

Installatie

Elektrische aansluiting

De wijnklimaatkast wordt aansluitklaar geleverd voor wisselstroom van 50 Hz, 220–240 V.

De zekering moet minstens 10 A bedragen.

Het apparaat mag uitsluitend worden aangesloten op een contactdoos met randaarde en op een huisinstallatie die aan alle voorschriften voldoet (zoals NEN 1010).

In geval van nood moet de stekker van het apparaat direct uit het stopcontact getrokken worden. Daarom mag de contactdoos zich niet achter het apparaat bevinden en moet ze makkelijk bereikbaar zijn.

Als de gebruiker niet meer bij het stopcontact kan komen of als er sprake is van een vaste aansluiting, moet het apparaat via een schakelaar met alle polen van de netspanning kunnen worden losgekoppeld. De contactopening in uitgeschakelde toestand moet minimaal 3 mm bedragen. Geschikte schakelaars zijn zelfuitschakelaars, zekeringen en relais (EN60335).

Stekker en aansluitkabel van het apparaat mogen niet tegen de achterkant van het apparaat aan komen, omdat ze door trillingen van het apparaat beschadigd kunnen raken. Dat kan kortsluiting veroorzaken.

Ook andere apparaten mogen niet worden aangesloten op een contactdoos die zich aan de achterkant van dit apparaat bevindt.

Het is niet toegestaan om het apparaat met een verlengsnoer op het elektriciteitsnet aan te sluiten. Met verlengsnoeren kan een veilig gebruik van het apparaat namelijk niet worden gewaarborgd in verband met het gevaar voor oververhitting.

Het apparaat mag niet op omvormers worden aangesloten die bij autonome stroomvoorzieningen zoals **zonne-energie** worden gebruikt.

Wanneer het apparaat in dat geval wordt ingeschakeld, kunnen er spanningspieken ontstaan, kan het apparaat om veiligheidsredenen weer worden uitgeschakeld en kan de elektronica beschadigd raken! Het apparaat mag ook niet met een **energiezuinige stekker** worden gebruikt. Dergelijke stekkers verminderen de energietoevoer, waardoor het apparaat te warm wordt.

Als de elektriciteitskabel moet worden vervangen, mag dat uitsluitend door een erkend elektricien gebeuren.

Demo-functie

Dit apparaat kan met de zogenaamde “demo-functie” in de handel of in showrooms worden gepresenteerd. Dat houdt in dat de bediening en de binnenverlichting wel werken, maar de compressor uitgeschakeld blijft, zodat het apparaat niet koelt.

Demo-functie inschakelen



- Tip de Aan/Uit-toets aan om de wijnklimaatkast uit te schakelen.

In het display gaat de temperatuur aanduiding uit en verschijnt symbool  voor de elektrische aansluiting.







- Tip de toets  aan en laat uw vinger op de toets rusten.



- Tip daarbij de Aan/Uit - toets één keer aan en laat de toets  niet los!



- Laat uw vinger op de toets  rusten, totdat in het display symbool  verschijnt.
- Laat de toets  los.

De demo-functie is ingeschakeld. Symbool  brandt in het display.

Uitschakelen demo-functie



Symbool  brandt in het display.



- Tip de toets voor de instellingen aan.



In het display verschijnen alle symbolen voor de instelmodus. Symbool  knippert.



- Tip de temperatuurtoetsen ( of ) zo vaak aan, totdat in het display symbool  begint te knippen.



- Tip de OK - toets aan om uw keuze te bevestigen.

In het display knippert . Dit betekent dat de demo-functie is ingeschakeld. Symbool  brandt.

Informatie voor de handelaar



- Tip de temperatuurtoetsen (∨ en ∧) zo vaak aan, totdat in het display  verschijnt. Dit betekent dat de demo-functie is uitgeschakeld.



- Tip de OK - toets aan om uw keuze te bevestigen.

Wat u heeft ingesteld, wordt overgenomen. Symbool  knippert.



- Raak de toets voor de instellingen aan om de instelmodus te verlaten. Doet u dat niet, dan haalt de elektronische besturing na ca. één minuut het apparaat automatisch uit de instelmodus.

De demo-functie is uitgeschakeld. Symbool  dooft.



Plan nu zelf een serviceafspraak via www.miele.nl.

Snel en gemakkelijk.

Bezoek op **www.miele.nl** ook de Miele Shop voor een compleet overzicht van alle accessoires, toebehoren en reinigings- en onderhoudsproducten voor uw Miele-apparaat.

U kunt ook bellen met onze afdeling Klantcontacten, bereikbaar via telefoonnummer (0347) 37 88 88.

Miele Nederland B.V.

Postbus 166

4130 ED VIANEN

(0347) 37 88 88

Bezoek het Miele Experience Center:

De Limiet 2

4131 NR VIANEN

Duitsland - Miele & Cie. KG, Carl-Miele-Straße 29, 33332 Gütersloh

KWT 7112 iG ed/cs, KWT 7112 iG grgr, KWT 7112 iG obsw