

▶ L7FENS96AD

NL Gebruiksaanwijzing
Wasautomaat

USER MANUAL

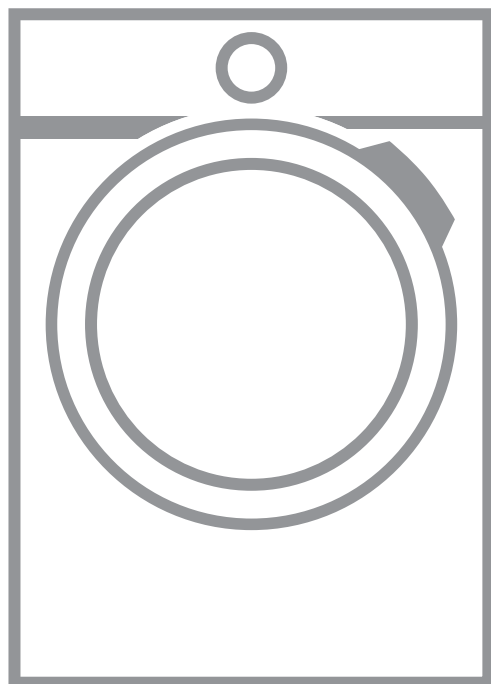

AEG

INHOUDSOPGAVE

1. VEILIGHEIDSINFORMATIE.....	3
2. VEILIGHEIDSVOORSCHRIFTEN.....	5
3. BESCHRIJVING VAN HET PRODUCT.....	7
4. TECHNISCHE GEGEVENS.....	8
5. MONTAGE	9
6. ACCESSOIRES.....	14
7. BEDIENINGSPANEEL.....	15
8. VOOR HET EERSTE GEBRUIK.....	23
9. DE AUTODOSE TECHNOLOGIE (AUTOMATISCH DOSEREN).....	24
10. PROGRAMMA'S.....	30
11.  WIFI - CONNECTIVITEITSINSTELLING.....	36
12. DAGELIJKS GEBRUIK.....	38
13. AANWIJZINGEN EN TIPS.....	43
14. ONDERHOUD EN REINIGING.....	45
15. PROBLEEMOPLOSSING.....	53
16. VERBRUIKSWAARDEN.....	58
17. SNELSTARTGIDS	60
18. MILIEUBESCHERMING.....	62



VOOR PERFECTE RESULTATEN

Bedankt dat je voor dit AEG-product hebt gekozen. We hebben het gecreëerd om jarenlang onberispelijke prestaties te leveren, met innovatieve technologieën die het leven eenvoudiger maken – functies die je wellicht niet op gewone apparaten aantreft. Neem een paar minuten de tijd om het beste uit het apparaat te halen. Ga naar onze website voor:



Advies over gebruik, brochures, het oplossen van problemen, service- en reparatie-informatie:

www.aeg.com/support



Registreer je product voor een betere service:

www.registeraeg.com



Koop accessoires, verbruiksartikelen en originele reserveonderdelen voor je apparaat:

www.aeg.com/shop

KLANTENSERVICE EN SERVICE

Gebruik altijd originele onderdelen.

Als u contact opneemt met onze erkende servicedienst, zorg er dan voor dat u de volgende gegevens tot uw beschikking hebt: Model, PNC, serienummer.

De informatie vindt u op het typeplaatje.

 Waarschuwingen en veiligheidsinformatie

 Algemene informatie en tips

 Milieu-informatie

Wijzigingen voorbehouden.

1. VEILIGHEIDSINFORMATIE

Lees zorgvuldig de meegeleverde instructies voor installatie en gebruik van het apparaat. De fabrikant is niet verantwoordelijk voor verwondingen of schade die voortvloeit uit de onjuiste installatie of het onjuiste gebruik. Bewaar de instructies altijd op een veilige, toegankelijke plek voor toekomstig gebruik.

1.1 Veiligheid van kinderen en kwetsbare personen

- Dit apparaat kan worden gebruikt door kinderen van 8 jaar en ouder en door mensen met een beperkt lichamelijk, zintuiglijk of verstandelijk vermogen of een gebrek aan ervaring en kennis, indien zij onder toezicht staan of instructies hebben gekregen over het

veilig gebruiken van het apparaat en indien zij de gevaren begrijpen.

- Kinderen tussen de 3 en 8 jaar oud en personen met zware en complexe beperkingen dienen altijd uit de buurt van het apparaat te worden gehouden, tenzij ze voortdurend onder toezicht staan.
- Kinderen jonger dan 3 jaar dienen, tenzij zij voortdurend onder toezicht staan, bij het apparaat uit de buurt te worden gehouden.
- Houd toezicht op kinderen om te voorkomen dat zij met het apparaat gaan spelen.
- Houd alle verpakking uit de buurt van kinderen en gooi het op passende wijze weg.
- Houd reinigingsmiddelen uit de buurt van kinderen.
- Houd kinderen en huisdieren uit de buurt van het apparaat als de deur open staat.
- Als het apparaat is voorzien van een kinderslot, dient dit te worden geactiveerd.
- Kinderen mogen zonder toezicht geen reinigings- en onderhoudswerkzaamheden aan het apparaat uitvoeren.

1.2 Algemene veiligheid

- De specificatie van dit apparaat niet wijzigen.
- Dit apparaat is bedoeld voor gebruik in huishoudelijke en soortgelijke toepassingen, zoals:
 - keukenruimten van personeel in winkels, kantoren en andere werkruimten;
 - door gasten in hotels, motels, bed & breakfast en andere woonomgevingen;
 - ruimtes voor gemeenschappelijk gebruik in gebouwen of flats of in wasserettes.
- De maximale lading van het apparaat is 9 kg. Overschrijd de maximale belading van elk programma niet (zie het hoofdstuk 'Programma's').
- De waterdruk bij het watertoevoerpunt van de aansluiting moet liggen tussen 0,5 bar (0,05 MPa) en 8 bar (0,8 MPa).

- De ventilatieopeningen in de onderkant mogen niet worden afgedekt door tapijt, een mat of andere soorten vloerbedekking.
- Het apparaat moet op de waterleiding worden aangesloten met de nieuwe meegeleverde slangsets, of andere nieuwe slangsets geleverd door het geautoriseerd servicecentrum.
- Oude slangsets mogen niet opnieuw worden gebruikt.
- Als het netsnoer beschadigd is, moet de fabrikant, een erkend servicecentrum of een gekwalificeerde persoon deze vervangen teneinde gevaarlijke situaties met elektriciteit te voorkomen.
- Schakel het apparaat uit en trek de stekker uit het stopcontact voordat je onderhoudshandelingen verricht.
- Gebruik geen waterstralen onder druk en/of stoom om het apparaat te reinigen.
- Reinig het apparaat met een vochtige doek. Gebruik alleen neutrale schoonmaakmiddelen. Gebruik geen schuurmiddelen, schuursponsjes, oplosmiddelen of metalen voorwerpen.

2. VEILIGHEIDSVORSCHRIFTEN

2.1 Installatie



De installatie moet voldoen aan de relevante nationale voorschriften.

- Verwijder alle verpakking en de transportbouten, inclusief de rubberen mof met kunststof afstandhouder.
- Bewaar de transportbouten op een veilige plek. Als het apparaat verplaatst moet worden in de toekomst, moeten ze opnieuw bevestigd worden om de trommel te vergrendelen om interne schade te voorkomen.
- Pas altijd op bij verplaatsing van het apparaat, want het is zwaar. Gebruik altijd veiligheidshandschoenen en gesloten schoeisel.
- Volg de installatie-instructies die zijn meegeleverd met het apparaat.
- Installeer en gebruik geen beschadigd apparaat.
- Gebruik of installeer het apparaat niet op plekken waar de temperatuur onder de 0°C komt of waar het wordt blootgesteld aan weersomstandigheden.
- Zorg ervoor dat de vloer van de plaats waar u het apparaat installeert, vlak, stabiel, hittebestendig en schoon is.
- Zorg dat er lucht tussen het apparaat en de vloer kan circuleren.
- Als het apparaat op zijn permanente plaats wordt geplaatst, moet u nagaan of het waterpas staat. Is dit niet het geval, stel de stelpootjes hier dan op af.
- Installeer het apparaat niet direct boven de vloerafvoer.
- Sproei geen water op het apparaat en stel het niet bloot aan overmatige vochtigheid.

- Plaats het apparaat niet op een plek waar de deur niet helemaal open kan.
- Plaats geen gesloten bak om mogelijke waterlekkage op te vangen onder het apparaat. Neem contact op met het geautoriseerd servicecentrum om te raadplegen welke accessoires gebruikt mogen worden.

2.2 Elektrische aansluiting



WAARSCHUWING!

Gevaar voor brand en elektrische schokken.

- Dit apparaat moet worden aangesloten op een geaard stopcontact.
- Gebruik altijd een juist geïnstalleerd schokbestendig stopcontact.
- Zorg ervoor dat de parameters op het vermogensplaatje overeenkomen met elektrische vermogen van de netstroom.
- Gebruik geen adapters met meerdere stekkers en verlengkabels.
- Zorg dat u de netstekker en het netsnoer niet beschadigt. Indien de voedingskabel moet worden vervangen, dan moet dit gebeuren door onze Klantenservice.
- Steek de stekker pas in het stopcontact als de installatie is voltooid. Zorg ervoor dat het netsnoer na installatie bereikbaar is.
- Raak de stroomkabel of stekker niet aan met natte handen.
- Trek niet aan het netsnoer om het apparaat los te koppelen. Trek altijd aan de stekker.

2.3 Wataansluiting

- Het toevoerwater mag niet warmer zijn dan 25°C.
- Beschadig de waterslangen niet.
- Indien buizen lang niet zijn gebruikt, er reparaties hebben plaatsgevonden of er nieuwe apparaten zijn geplaatst (watermeters, enz.), moet je, voordat de nieuwe buizen worden aangesloten, het water laten stromen totdat het schoon en helder is.
- Zorg ervoor dat er geen zichtbare waterlekken zijn tijdens en na het eerste gebruik van het apparaat.

- Gebruik geen verlengslang als de toevoerslang te kort is. Neem contact op met de erkende klantenservice voor vervanging van de toevoerslang.
- Bij het uitpakken van het apparaat is het mogelijk dat je water uit de afvoerslang ziet stromen. Dit komt door het testen met water van het apparaat in de fabriek.
- Je kunt de afvoerslang maximaal 400 cm verlengen. Neem contact op met de erkende klantenservice voor de andere afvoerslang en het verlengstuk.
- Zorg ervoor dat de kraan na installatie bereikbaar is.

2.4 Gebruik



WAARSCHUWING!

Gevaar voor letsel, elektrische schokken, brand, brandwonden en schade aan het apparaat.

- Volg de veiligheidsinstructies op de verpakking van het wasmiddel op.
- Plaats geen ontvlambare producten of artikelen die vochtig zijn met ontvlambare producten in, bij of op het apparaat.
- Was geen stoffen die zwaar bevuild zijn met olie, vet of andere vette substanties. Dit kan rubberen onderdelen van de wasmachine beschadigen. Was dergelijke stoffen met de hand voor, voordat u ze in de wasmachine stopt.
- Raak de glazen deur niet aan als een programma in werking is. Het glas kan heet worden.
- Zorg ervoor dat alle metalen voorwerpen van het wasgoed zijn verwijderd.

2.5 Service

- Neem contact op met de erkende servicedienst voor reparatie van het apparaat. Gebruik alleen originele reserveonderdelen.
- Houd er rekening mee dat zelfreparatie of niet-professionele reparatie gevolgen kan hebben voor de veiligheid en de garantie kan doen vervallen.

- De volgende reserveonderdelen zijn beschikbaar gedurende 10 jaar nadat het model is stopgezet: motor- en motorborstels, transmissie tussen motor en trommel, pompen, schokdempers en veren, wastrommel, trommelspin en aanverwante kogellagers, verwarmers en verwarmingselementen, inclusief warmtepompen, leidingen en aanverwante apparatuur, waaronder slangen, kleppen, filters en aquastops, printplaten, elektronische displays, drukschakelaars, thermostaten en sensoren, software en firmware met inbegrip van resetsoftware, deur, deurscharnier en afdichtingen, andere afdichtingen, deurvergrendelingsassemblage, plastic randapparatuur zoals wasmiddeldispensers. Houd er rekening mee dat sommige van deze reserveonderdelen alleen beschikbaar zijn voor professionele reparateurs en dat niet alle reserveonderdelen relevant zijn voor alle modellen.
- Met betrekking tot de lamp(en) in dit product en reservelampen die afzonderlijk worden verkocht: Deze lampen zijn bedoeld om bestand te

zijn tegen extreme fysieke omstandigheden in huishoudelijke apparaten, zoals temperatuur, trillingen, vochtigheid, of zijn bedoeld om informatie te geven over de operationele status van het apparaat. Ze zijn niet bedoeld voor gebruik in andere toepassingen en zijn niet geschikt voor verlichting in huishoudelijke ruimten.

2.6 Verwijdering



WAARSCHUWING!

Gevaar voor letsel of verstikking.

- Haal de stekker uit het stopcontact en koppel het apparaat los van de watertoevoer.
- Snijd het netsnoer vlak bij het apparaat af en gooi het weg.
- Verwijder de deurvergrendeling om te voorkomen dat kinderen of huisdieren binnen in de trommel vast komen te zitten.
- Gooi het apparaat weg conform de lokale voorschriften voor de verwijdering van elektrische en elektronische apparatuur (AEEA).

3. BESCHRIJVING VAN HET PRODUCT

3.1 Speciale functies

Uw nieuwe wasautomaat voldoet aan alle moderne eisen voor een effectieve behandeling van wasgoed met een laag water-, energie- en wasmiddelverbruik en een milde behandeling van het wasgoed.

- De **AutoDose-technologie** geeft automatisch de juiste hoeveelheid wasmiddel af afhankelijk van de lading; de lade heeft twee geïntegreerde tanks (wasmiddel + wasverzachter) en twee extra compartimenten voor handmatige lading van wasmiddel en additieven. Ze geeft de hoogste gebruiksflexibiliteit.
- Met de **Wi-Fi-verbinding** en **Starten op afstand-functie** kunt u een cyclus starten, met uw wasmachine communiceren en de status van de

wascyclus controleren via afstandsbediening.

- De **ProSense-technologie** detecteert binnen 30 seconden de hoeveelheid wasgoed die bepalend is voor de duur van het programma. Het wasprogramma wordt nauwkeurig afgestemd op de wasbelasting en het type wasgoed zonder meer tijd-, energie- en water te verbruiken dan strikt noodzakelijk is.
- De stoomfunctie is een snelle en handige manier om kleding op te frissen. De vriendelijke stoomprogramma's verwijderen geuren en zorgen voor minder kreuken in het droge textiel, zodat minder strijktijd nodig is. De **Plus Steam-optie** rondt elke cyclus af met een milde stoombehandeling die de vezels doet ontspannen zodat het textiel minder kreukt. Makkelijker strijken!

- De **Intensief-optie** voorbehandelt hardnekkige vlekken en optimaliseert

zo de effectiviteit van de wasprestaties.

3.2 Apparaatoverzicht

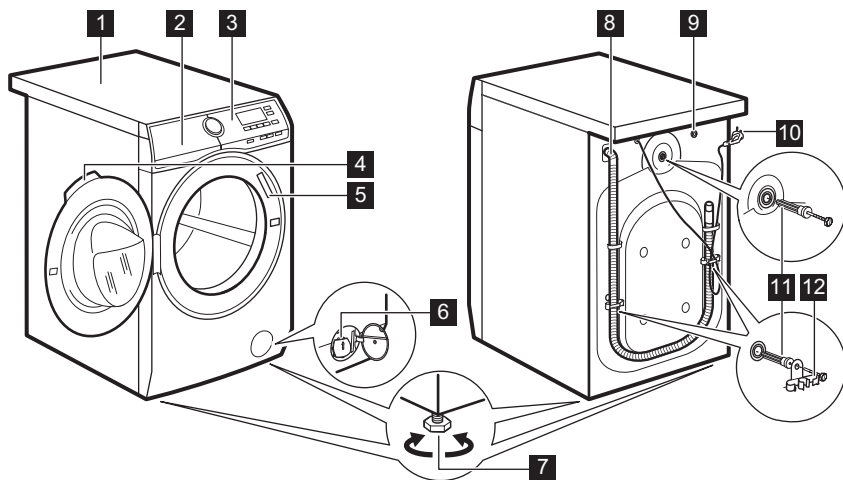

- | | |
|--|---|
| 1 Bovenblad | 8 Afvoerslang |
| 2 Wasmiddellade met AutoDose-tanks en handmatige compartimenten | 9 Aansluiting van de watertoevoerslang |
| 3 Bedieningspaneel | 10 Netsnoer |
| 4 Handgreep | 11 Transportbouten |
| 5 Typeplaatje | 12 Slangensteun |
| 6 Filter afvoerpomp | |
| 7 Voetjes voor het waterpas zetten van het apparaat | |

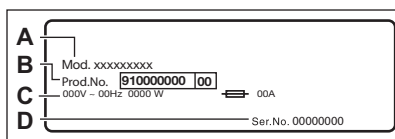

Het **typeplaatje** vermeldt de modelnaam (**A**), het productnummer (**B**), de elektrische classificaties (**C**) en het serienummer (**D**).

4. TECHNISCHE GEGEVENS

Afmeting	Breedte / hoogte / totale diepte	59.7 cm /84.7 cm /66.0 cm
----------	----------------------------------	---------------------------

Elektrische aansluiting	Spanning (Voltage)	230 V
	Totaal vermogen	2200 W
	Zekering	10 A
	Frequentie	50 Hz
Het beschermdeskel biedt bescherming tegen vaste stoffen en vochtigheid, behalve op plaatsen waar de laagspanningsapparatuur geen bescherming tegen vocht biedt		IPX4
Watertoevoerdruk	Minimum	0,5 bar (0,05 MPa)
	Maximum	8 bar (0,8 MPa)
Watertoevoer ¹⁾		Koud water
Maximale belasting	Katoen	9 kg
Centrifugeersnelheid	Maximale centrifugeersnelheid	1551 rpm

¹⁾ Sluit de waterinlaatslang aan op een waterkraan met een 3/4" -schroefdraad.

5. MONTAGE



WAARSCHUWING!

Raadpleeg de hoofdstukken Veiligheid.

5.1 Uitpakken



WAARSCHUWING!

Verwijder alle verpakking en de transportbouten voordat u het apparaat installeert.



WAARSCHUWING!

Gebruik de handschoenen.

1. Verwijder de externe film. Gebruik zo nodig een mes.

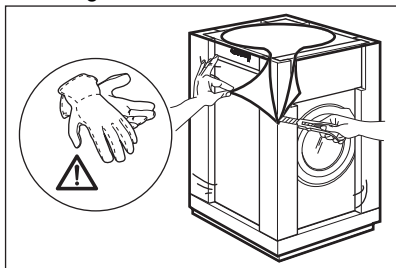

2. Verwijder de kartonnen bovenzijde en het polystyreen-verpakkingsmateriaal.

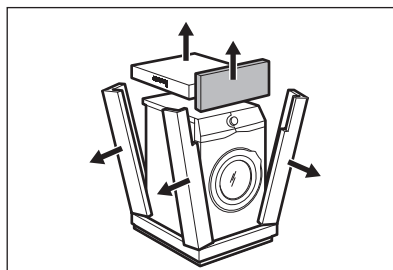

3. De interne folie eraf trekken.

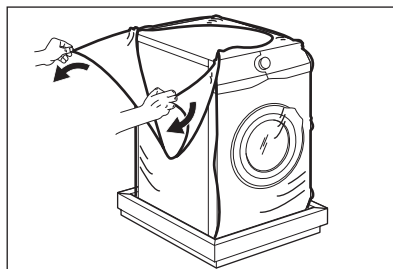

4. Open de klep en verwijder het polystyreen-gedeelte van de klepvergrendeling en alle voorwerpen van de trommel.

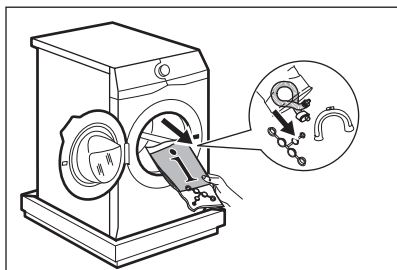

5. Zet het apparaat voorzichtig op zijn achterkant.
6. Plaats het voorste polystyreenverpakkingselement op de vloer onder het apparaat.

i Zorg dat u de slangen niet beschadigt.

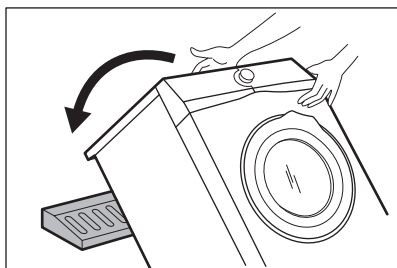

7. Verwijder de polystyreenbescherming van de onderkant.

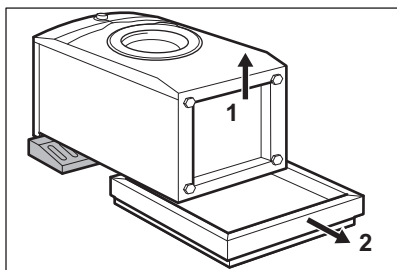

8. Zet het apparaat weer rechtop.

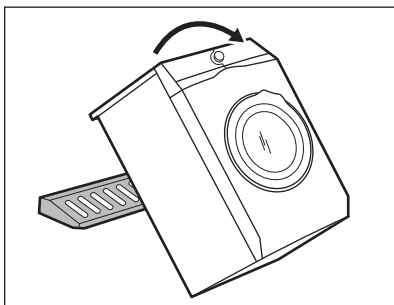

9. Verwijder het aansluitnoer en de afvoerslang van de slanghouders.

i U kunt het water in de afvoerslang zien stromen. Dit komt doordat het apparaat in de fabriek met water is getest.

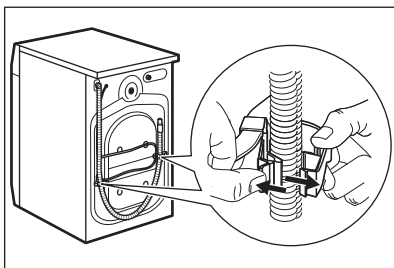

10. Verwijder de drie bouten met de moersleutel die bij het apparaat geleverd is.

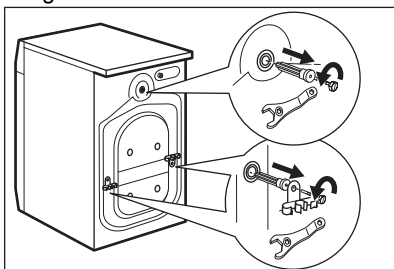

11. Trek de bouten met de plastic tussenstukken eruit.
12. Plaats de plastic doppen, die u in de zak met de gebruiksaanwijzing aantreft, in de openingen.

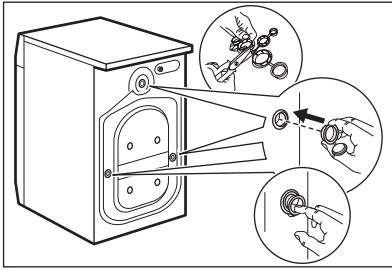

- i** Wij raden u aan om alle transportbouten en verpakking te bewaren voor als u het apparaat gaat verplaatsen.

5.2 Plaatsing en waterpas zetten

1. Installeer het apparaat op een vlakke harde vloer.

- i** Zorg ervoor dat de vloerbedekking de luchtcirculatie onder het apparaat niet stopt. Zorg ervoor dat het apparaat geen muren of andere apparaten raakt.

2. Gebruik de stelvoetjes om het apparaat waterpas te zetten.

- !** **WAARSCHUWING!** Plaats geen karton, hout of vergelijkbare materialen onder de voeten van het apparaat om deze waterpas te stellen.

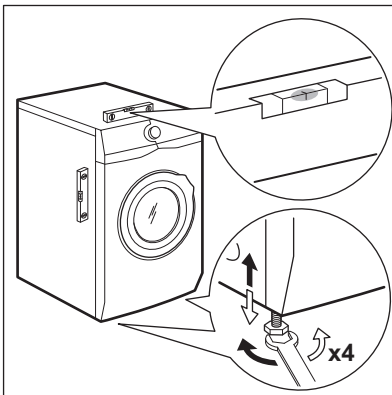

Het apparaat moet waterpas en stabiel staan.

- i** Een juiste afstelling van het apparaat voorkomt trillingen en lawaai en het bewegen van het apparaat als deze in bedrijf is.

- i** Als het apparaat op een plint wordt geïnstalleerd of als er een wasdroger op de wasmachine wordt gezet, maak dan gebruik van de accessoires die in het hoofdstuk 'Accessoires' worden beschreven. Lees de met de accessoires en het apparaat meegeleverde instructies zorgvuldig door.

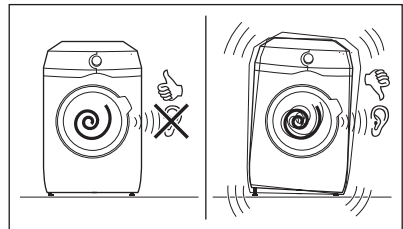

5.3 De toevoerslang

1. Sluit de watertoevoerslang aan op de achterkant van het apparaat.
2. Plaats hem naar rechts of links afhankelijk van de positie van de waterkraan.

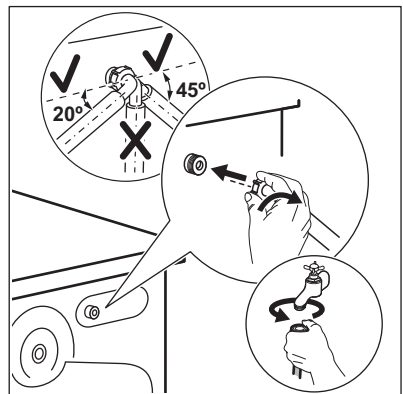

- i** Zorg ervoor dat de toevoerslang niet verticaal is geplaatst.
3. Maak indien nodig de ringmoer los om hem in de juiste stand te zetten.
 4. Sluit de watertoevoerslang aan op een koudwaterkraan met 3/4"-schroefdraad.

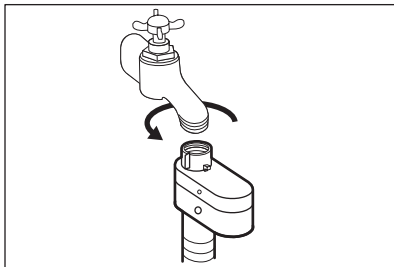

! **WAARSCHUWING!**
Het toevoerwater mag niet warmer zijn dan 25 °C.

! **LET OP!**
Zorg ervoor dat de koppelingen niet lekken.

i Gebruik geen verlengslang als de toevoerslang te kort is. Neem contact op met de erkende klantenservice voor vervanging van de toevoerslang.

5.4 Waterstop

De watertoevoerslang is voorzien van een waterstop. Dit toestel voorkomt lekkage in de slang door natuurlijke slijtage.

Het rode gedeelte in het venster «A» toont deze storing.

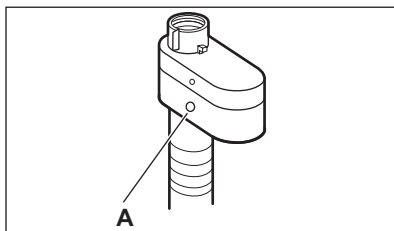

Als dit gebeurt, draait u de kraan dicht en neemt u contact op met de erkende

klantenservice om de slang te laten vervangen.

5.5 Waterafvoer

De afvoerslang moet rechtstreeks in een afvoerpijp op een hoogte van niet minder dan 60 cm en niet meer dan 100 cm van de vloer worden geplaatst.

i U kunt de afvoerslang maximaal 400 cm verlengen. Neem contact op met de erkende klantenservice voor de andere afvoerslang en het verlengstuk.

De afvoerslang kan op verschillende manieren worden aangesloten:

1. Maak een U-vorm van de afvoerslang en plaats hem rond de plastic slanggeleider.

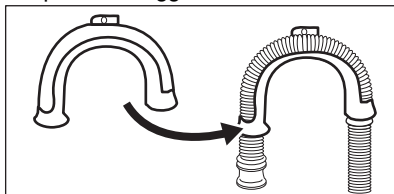

2. **Aan de rand van een gootsteen -** Maak de geleider vast aan de waterkraan of aan de wand.

i Zorg dat de plastic geleider niet kan bewegen als het apparaat water afvoert.

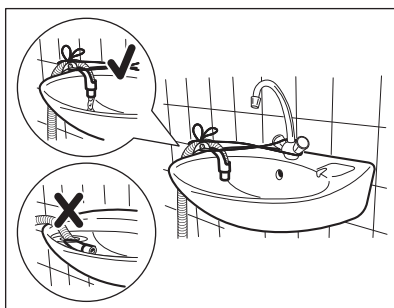

i Zorg ervoor dat het uiteinde van de afvoerslang niet in water is ondergedompeld. Er kan een vuil water teruglopen in het apparaat.

3. **Op een staande leiding met een ventilatiegat** - Steek de afvoerslang direct in een afvoerleiding. Zie de illustratie.

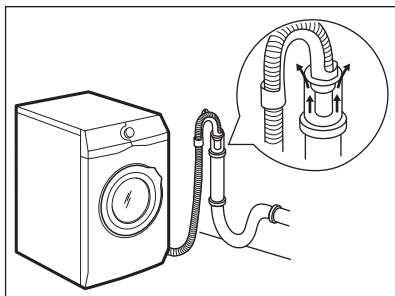

- i** Het einde van de afvoerslang moet altijd geventileerd zijn, d.w.z. dat de binnendiameter van de afvoerpijp (min. 38 mm - min. 1.5") groter moet zijn dan de buitendiameter van de afvoerslang.

4. Als het uiteinde van de afvoerslang er zo uitziet (zie de afbeelding), dan kunt u het direct in de standpijp plaatsen.

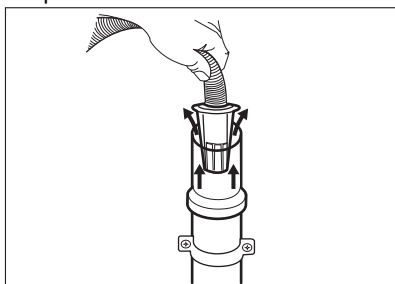

5. **Zonder de plastic slanggeleider aan een gootsteenafvoer** - Doe de afvoerslang in de gootsteenafvoer en zet deze vast met een klem. Zie de illustratie.

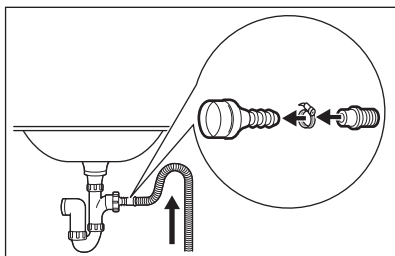

- i** Zorg dat de afvoerslang een bocht maakt om te voorkomen dat deeltjes uit de gootsteen in het apparaat komen.

6. Plaats de slang **direct op een ingebouwde afvoerleiding in de kamerwanden** zet vast met een klem.

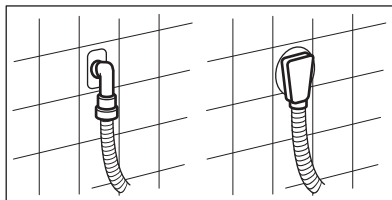

5.6 Elektrische aansluiting

Aan het einde van de installatie kunt u de stekker in het stopcontact steken.

Het typeplaatje aan de binnenrand van de deur van het apparaat en het hoofdstuk 'Technische gegevens' geven de benodigde elektrische waarden aan. Zorg ervoor dat ze compatibel zijn met de netvoeding.

Controleer of de elektrische installatie in uw woning geschikt is voor het maximale vereiste vermogen; houd hierbij rekening met andere apparaten die in gebruik zijn.

Sluit het apparaat aan op een geaard stopcontact.

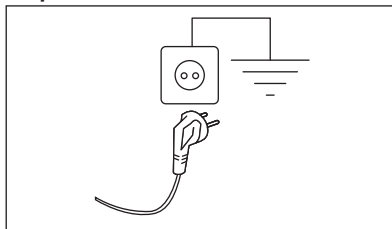

Het aansluitsnoer moet na de installatie van het apparaat toegankelijk zijn.

Neem voor alle elektrische werkzaamheden die nodig zijn om dit apparaat te installeren contact op met ons geautoriseerde servicecentrum.

De fabrikant kan niet aansprakelijk gesteld worden voor schade of letsel die voortvloeit uit het niet opvolgen van

bovengenoemde
veiligheidsvoorschriften.

6. ACCESSOIRES

6.1 Verkrijgbaar op www.aeg.com/shop of bij een erkende dealer

Lees de met het accessoire
meegeleverde instructies zorgvuldig
door.



Alleen geschikte accessoires
die door AEG zijn
goedgekeurd waarborgen de
veiligheidsnormen van het
apparaat. Als niet-
goedgekeurde onderdelen
worden gebruikt, worden alle
claims ongeldig verklaard.

6.2 Set bevestigingsplaatjes

Als u het apparaat op een plint installeert
die geen accessoire is meegeleverd bij
AEG, zet het apparaat dan vast in de
bevestigingsplaten.

Lees de met het accessoire
meegeleverde instructies zorgvuldig
door.

6.3 Tussenstuk

De droogtrommel kan uitsluitend op de
wasautomaat **worden gezet met
gebruik van het juiste tussenstuk.**

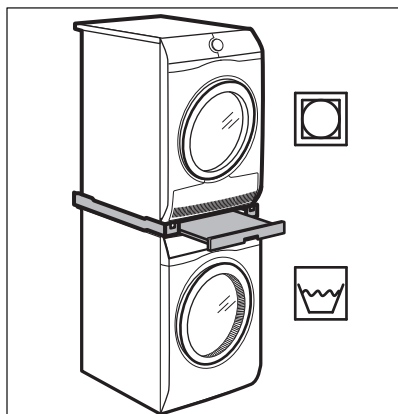

WAARSCHUWING!

Zet de droogtrommel niet
onder de wasautomaat.
Controleer of het tussenstuk
compatibel is door de diepte
van uw apparaten op te
meten.

6.4 Voetstuk met de lade

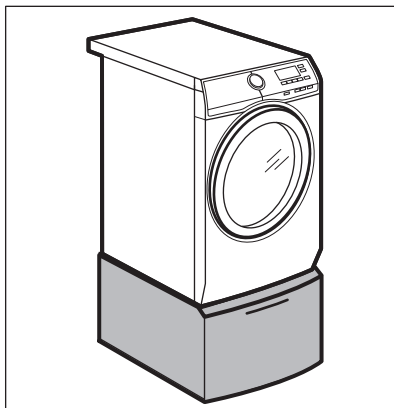

Door uw apparaat op te tillen maakt het
in- en uitladen van wasgoed
eenvoudiger. De lade kan worden
gebruikt voor het opbergen van
wasgoed, zoals handdoeken,
schoonmaakproducten en meer.

7. BEDIENINGSPANEEL

7.1 Beschrijving bedieningspaneel

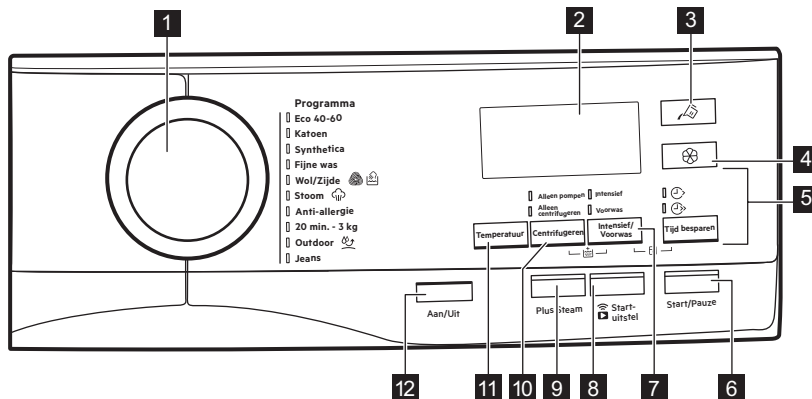

i Niet alle opties zijn beschikbaar voor alle wasprogramma's. Controleer de compatibiliteit tussen opties en wasprogramma's in de paragraaf "AutoDose en opties inzake compatibiliteit met programma's" in het hoofdstuk "Programma's". Een optie kan een andere uitsluiten. In zo'n geval staat het apparaat niet toe dat u de onverenigbare opties samen instelt.
 Zorg dat het scherm en de toetsen altijd schoon en droog zijn.

1	Programma-keuzeknop	Voor het selecteren van het gewenste wasprogramma. Raadpleeg het hoofdstuk "Programma's" voor meer informatie.
2	Display	Het verstrekt informatie over het instellingsprogramma. Raadpleeg het hoofdstuk "Display" voor meer informatie.
3	AutoDose Tip-toets vloeibaar wasmiddel	Voor het activeren en deactiveren van de automatische lading van wasmiddel. Raadpleeg het hoofdstuk "The AutoDose technologie (Automatisch doseren)" voor meer informatie.
4	AutoDose Tip-toets wasverzachter	Voor het activeren en deactiveren van de automatische lading van wasverzachter. Raadpleeg het hoofdstuk "The AutoDose technologie (Automatisch doseren)" voor meer informatie.

Met deze optie kunt u de programmaduur inkorten:

-  **Daily**
Bij normaal of licht vervuild wasgoed wordt het aanbevolen het wasprogramma in te korten. Raak deze knop **eenmaal** aan om de tijdsduur te verminderen.

5 **Tijd besparen
tiptoets**

-  **Super Quick**
Raak bij een kleinere lading deze knop **twemaal** aan om een extra kort programma in te stellen.





Deze optie kan ook worden gebruikt om de duur van het Stoom-programma te verkorten.

6 **Start/Pauze tip-
toets**

Raak deze toets aan om het apparaat te starten, te pauzeren of het draaiende programma te onderbreken.

Druk meerdere malen op deze knop om een van de twee of beide opties te activeren.
Het relevante controlelampje gaat branden.

•  **Intensief**

Door deze optie in te stellen, verschijnt de indicator  dicht bij het wasmiddelsymbool en zal het apparaat automatisch een extra hoeveelheid wasmiddel doseren wanneer de automatische wasmiddeltank is ingeschakeld.

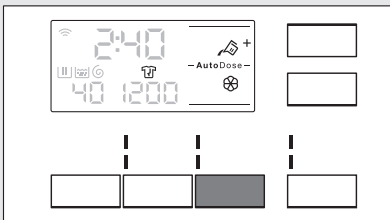

Als de automatische wasmiddeltank is uitgeschakeld, is het mogelijk om deze optie uit te voeren zoals in de traditionele wasmachine door het vullen van wasmiddel of additief in het handmatige compartiment.

7 **Intensief/Voorwas tiptoets**



Als u op de knop van de wasmiddeltank drukt terwijl de optie Intensief actief is, wordt de AutoDose-functie uitgeschakeld, maar de optie Intensief blijft actief in de handmatige modus.

•  **Voorwas**

Gebruik deze functie om een voorwasfase op 30°C toe te voegen voor de wasfase.

Deze optie wordt aanbevolen voor zwaar vervuild wasgoed, met in het bijzonder zand, stof, modder en andere vaste deeltjes.



Bij het selecteren van een voorwasfase en als AutoDose actief is, zal het apparaat het wasmiddel automatisch doseren. Als AutoDose uitgeschakeld is, doet u het wasmiddel/additief in een wasbolletje in de trommel.



Deze optie kan de duur van het programma verlengen.

8

**Remote/Startuitstel tiptoets**

Druk meerdere malen op deze knop om een van de twee of beide opties te activeren.

Het overeenkomstige controlelampje gaat branden op het display.

- **Remote**

Selecteer deze optie om het apparaat met de app te verbinden.

Raak deze knop aan, op het display gaat het controlelampje

een paar seconden knipperen.

Na het aanraken van de toets Start/Pauze, verschijnt op het display het controlelampje en is de Remote bevestigd.



Wanneer u de toets Start/Pauze aanraakt nadat het controlelampje stopt met knipperen, wordt de Starten op afstand-functie niet geactiveerd, maar start het ingestelde programma.

- **Startuitstel**

Met deze optie kunt u het starten van een programma uitstellen naar een handiger tijdstip.

Druk herhaaldelijk op de knop om de gewenste uitsteltijd in te stellen. De tijd wordt met stappen van 30 minuten verhoogd tot 90' en van 2 tot maximaal 20 uur.

Na het aanraken van de toets Start/Pauze verschijnt op het display het controlelampje en de gekozen uitsteltijd en begint het apparaat af te tellen.

9

Plus Steam tiptoets

Deze optie voegt aan het einde van het wasprogramma een stoomfase toe gevolgd door een korte antikreukfase.

De stoomfase vermindert de kreuken in de stoffen en vereenvoudigt het strijken.

De aanduiding knippert tijdens de stoomfase op het display.



Deze optie kan de duur van het programma verlengen.

Als het programma stopt, geeft het display een nul aan, brandt de aanduiding continu en gaat de aanduiding knipperen. De trommel voert gedurende 30 minuten zachte bewegingen uit om het voordeel van de stoom te behouden. Door aanraking van een willekeurige toets stoppen de antikreukbewegingen en ontgrendelt de deur.



Een kleine lading wasgoed geeft betere resultaten.

10 Centrifugerens tiptoets

Als u een programma instelt, kiest het apparaat automatisch het maximale centrifugeersnelheid.

Raak deze toets herhaaldelijk aan om:

- **Verlaag de centrifugeersnelheid.**



Het display toont alleen de centrifugeersnelheden die voor het ingestelde programma beschikbaar zijn.

- **Activeer de optie Spoelstop.**

Het laatste spoelwater wordt niet weggepompt, om te voorkomen dat het wasgoed kreukt. Het wasprogramma eindigt met water in de trommel en de laatste centrifugeerfase wordt niet uitgevoerd.

Op het display verschijnt het controlelampje . De deur blijft vergrendeld. De trommel draait regelmatig om kreuken te beperken. U moet het water afvoeren om de deur te kunnen openen.

Tik op de toets Start/Pauze: het apparaat voert de centrifugeerfase uit en pompt het water weg.

- **Activeer de Extra stil-optie.**

Alle centrifugefasen (tussendoor en de laatste centrifugeerfase) worden overgeslagen en het programma eindigt met water in de trommel. Zo wordt voorkomen dat de was kreukt.















Omdat dit programma heel stil is, is het geschikt voor nachtelijk gebruik als er goedkopere stroomtarieven beschikbaar zijn. Bij sommige programma's wordt voor de spoelingen meer water gebruikt.









Op het display verschijnt het controlelampje . De deur blijft vergrendeld. De trommel draait regelmatig om kreuken te beperken. U moet het water afvoeren om de deur te kunnen openen.

Tik op de toets Start/Pauze -toets :het apparaat voert alleen de wegpompfase uit.





Het apparaat zal het water na circa 18 uur automatisch uit het apparaat wegpompen.





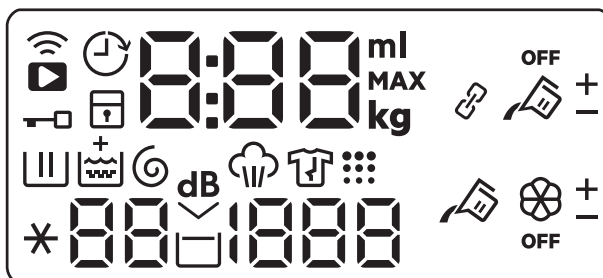











	<p>Met de tiptoets Centrifugeren kunt u ook het volgende instellen:</p> <ul style="list-style-type: none"> • Alleen pompen Activeer de optie alleen drogen (overslaan van de was-, spoel- en centrifugeerfasen): Het apparaat voert alleen de pompfase van het gekozen wasprogramma uit. Het display toont de aanduiding  (koud), en de aanduiding  (niet centrifugeren) en de aanduiding . • Alleen centrifugeren Activeer de optie alleen centrifugeren (overslaan van de was- en spoelfasen): <p> Kies voordat je deze optie instelt een geschikt wasprogramma voor de kledingstukken. Het apparaat voert de meest geschikte centrifugeercyclus uit om je kleding te verzorgen (bijv. voor synthetische items, kies eerst het Synthetica-wasprogramma en daarna de Alleen centrifugeren-optie).</p> <p>Het apparaat voert alleen de centrifugeerfase van het gekozen wasprogramma uit. Het display toont de aanduiding , en de faseaanduiding  en de centrifugeersnelheid.</p>
<p>11 Temperatuur tiptoets</p>	<p>Wanneer het gewenste programma is gekozen, stelt uw machine automatisch een standaard temperatuur voor. Raak deze toets herhaaldelijk aan totdat de gewenste temperatuur op het display verschijnt.</p> <p>Als het display de volgende aanduidingen  en  weergeeft, verwarmt het apparaat het water niet.</p>
<p>12 Aan/Uit drukknop</p>	<p>Druk een paar seconden op deze knop te drukken kunt u het apparaat in- of uitschakelen. Er klinken twee verschillende geluiden als het apparaat in- of uitgeschakeld wordt.</p> <p> Omdat de stand-by-functie het apparaat automatisch uitschakelt om het energiegebruik in een aantal gevallen te beperken, moet u het apparaat wellicht weer inschakelen. Raadpleeg de paragraaf "Stand-by-optie" in het hoofdstuk "Dagelijks gebruik" voor meer informatie.</p>
<p> Permanent extra spoelen</p>	<p>Met deze optie kunt u permanent een extra spoelbeurt instellen. Om deze optie te activeren/deactiveren raakt u de knop Centrifugeren  en de knop Intensief/Voorwas   tegelijkertijd aan, waarna het desbetreffende controlelampje  aan/uit gaat over het spoelfasesymbool. Deze optie voegt twee spoelingen toe.</p>









<p> Kinderslot</p>	<p>Met deze optie kunt u voorkomen dat kinderen met het bedieningspaneel spelen.</p> <p>Om deze optie te activeren/deactiveren raakt u de knop Intensief/Voorwas   en de knop Tijd besparen  tegelijkertijd aan, totdat het controlelampje  aan/uit gaat op het display.</p> <p>U kunt deze optie inschakelen:</p> <ul style="list-style-type: none"> • Nadat u op de knop Start/Pauze hebt gedrukt, worden alle knoppen en het programmakeuzewiel gedeactiveerd (behalve de knop Aan/Uit). • Voordat u drukt op de knop Start/Pauze : het apparaat kan niet starten. <p>Het apparaat behoudt de keuze van deze optie nadat u het heeft uitgeschakeld.</p>
<p>Geluidssignalen</p>	<p>Dit apparaat is uitgevoerd met verschillende geluidssignalen, die werken als:</p> <ul style="list-style-type: none"> • u het apparaat activeert (speciale korte toon). • u het apparaat deactiveert (speciale korte toon). • u een toets aanraakt (klikgeluid). • u een foutieve keuze maakt (3 korte tonen). • Het programma voltooid is (gedurende 2 minuten opeenvolgende geluiden). • Het apparaat een storing ondergaat (gedurende 5 minuten opeenvolgende geluiden). <p>Voor het deactiveren/activeren van de geluidssignalen wanneer het programma voltooid is, raakt u gedurende 6 seconden tegelijkertijd toets Intensief/Voorwas   en Startuitstel  aan.</p> <p> Als u de geluidssignalen uitschakelt, werken ze wel als er een storing optreedt.</p>

7.2 Display



<p></p>	<p>Controlelampje Wi-Fi-verbinding.</p>
<p></p>	<p>Controlelampje verbinding op afstand.</p>

	Controlelampje uitgestelde start.
	Controlelampje klep gesloten.
	Controlelampje kinderbeveiliging.
	<p>Het controlelampje kan aangeven:</p> <ul style="list-style-type: none"> • Controlelampje van maximale lading: bv. Katoen 90kg. Het pictogram kg knippert tijdens de ladingbepaling. Zie paragraaf "ProSense ladingdetectie". • Duur van het programma: bijv. 2:40. • Vertragingstijd: bijv. 30' of 2h. • Cycluseinde: 0. • Alarmcode: bijv. E2 I. • Controlelampje van de hoeveelheid vloeibare wasmiddelen en wasverzacher: 88ml. Raadpleeg het hoofdstuk "The AutoDose technologie (Automatisch doseren)". • Bij het in- of uitschakelen van een optie/functie: On, OFF. • Bij het werken met de APP: APP, AP (toegangspunt) UPd, (update). Raadpleeg het hoofdstuk "Wifi - Connectiviteitsinstellingen".
	Wasfase-controlelampje: deze knippert tijdens de voorwas- en wasfase.
	Spoelfase-indicator: knippert tijdens spoelfase.
	Het + -controlelampje gaat branden als de optie Extra spoelen geactiveerd is.
	Controlelampje centrifugeer- en aftapgang. Knippert tijdens het centrifugeren en afvoeren.
	Controlelampje stoomfase.
	Controlelampje antikreukfase.
	Controlelampje trommelreiniging. Dit is een aanbeveling om de trommelreiniging uit te voeren.
	Controlelampje temperatuur. Het controlelampje * gaat branden als koude was gekozen is.
	Controlelampje toerental.
	Controlelampje spoelstop.
	Controlelampje Extra stil.
	Voorwas -indicatielampje.



	Intensief -indicatielampje.
	AutoDose controlelampje reservoir vloeibaar wasmiddel. Wanneer het brandt, doseert het apparaat automatisch het wasmiddel.
+	Dit controlelampje verschijnt naast  wanneer Intensief-optie is ingesteld.
	AutoDose controlelampje reservoir wasverzachter. Wanneer het brandt, doseert het apparaat automatisch de wasverzachter.
OFF	AutoDose -status controlelampje. Het licht op wanneer de AutoDose-functie voor toevoegingsmiddelen is uitgeschakeld.
Controlelampjes voor opties die alleen via de app kunnen worden gedownload	
	Controlelampje van gekoppelde modus. Het licht op wanneer beide AutoDose-tanks zijn gekoppeld en met hetzelfde wasmiddel zijn gevuld. AutoDose -functie voor wasverzachter is uitgeschakeld: het controlelampje  verdwijnt en het display toont twee controlelampjes voor vloeibare wasmiddeltank  .
+ -	Deze controlelampjes verschijnen naast  en  bij het verhogen of verlagen van de automatische dosering van het wasmiddel of de wasverzachter.

8. VOOR HET EERSTE GEBRUIK



Tijdens de installatie of voordat u het apparaat voor het eerst gebruikt, kunt u wat water in het apparaat waarnemen. Dit is restwater dat in het apparaat is achtergebleven nadat in de fabriek een volledige functietest werd uitgevoerd om te garanderen dat het apparaat in perfect functionerende staat aan de klant wordt geleverd en is geen reden voor ongerustheid.

1. Zorg ervoor dat alle transportbouten uit het apparaat zijn verwijderd.
2. Zorg ervoor dat er stroom aanwezig is er dat de waterkraan openstaat.

3. Zorg ervoor dat u de AutoDose-tanks vult met vloeibaar wasmiddel  en wasverzachter . Raadpleeg de paragraaf "AutoDose basisinstellingen" in het hoofdstuk "De AutoDose technologie".
4. Giet 2 liter water in de trommel. Deze handeling activeert het afvoersysteem.
5. Stel het programma voor katoen in op de hoogste temperatuur zonder wasgoed in de trommel en start het programma.
Dit verwijdert al het mogelijke vuil uit de trommel en de kuip.

9. DE AUTODOSE TECHNOLOGIE (AUTOMATISCH DOSEREN)

i Lees dit hoofdstuk aandachtig.

9.1 Inleiding

De juiste dosering wasmiddel en wasverzachter zorgt voor een betere verzorging van de was en zorgt voor goede wasprestaties.

Te veel wasmiddel beschadigt uw kleding en te weinig zorgt niet voor goede wasprestaties.

Dit apparaat is uitgerust met een automatisch doseersysteem dat automatisch de juiste dosering wasmiddel en wasverzachter kan leveren om de integriteit van de stof en de kleurhelderheid te behouden.

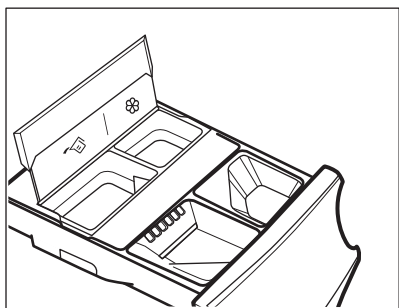



 AutoDose -wasmiddeltank.

 AutoDose reservoir wasverzachter.

Het apparaat is door de fabriek vooraf ingesteld zodat het geschikt is voor de meeste gebruikersgewoonten.

Zodra het programma is gestart, zal het apparaat automatisch de juiste hoeveelheid wasmiddel en verzachter vrijgeven, afhankelijk van de werkelijke wasgoedlading, als de controlelampjes

 en/of  op het display branden.

i In sommige programma is AutoDose UIT (**OFF** is aan en de controlelampjes  en/of  zijn uit in het display) omdat er kledingstukken zijn die speciale wasmiddelen of behandelingen vereisen. Wanneer **OFF** aan is, giet u het wasmiddel en andere behandelingen in het juiste handmatige vulcompartiment. Raadpleeg "AutoDose en opties compatibiliteit met programma's" in het hoofdstuk "Programma's".

i Verdere uitleg over AutoDose en activering van geavanceerde instellingen is beschikbaar bij het downloaden van de APP.

9.2 Wasmiddellade met AutoDose-tanks en handmatige compartimenten

i Volg bij het gebruik van wasmiddelen en andere behandelingen altijd de aanwijzingen op de verpakking van de wasproducten. Hoe dan ook adviseren we om het aangegeven maximumniveau in elk vakje niet (**MAX**) te overschrijden.

Als beide AutoDose-tanks zijn ingeschakeld in het ingestelde programma, worden het vloeibare wasmiddel en de wasverzachter automatisch geladen.

Als een van de AutoDose-tanks of beide tanks uitgeschakeld zijn (OFF) in het ingestelde programma, worden het vloeibare wasmiddel en wasverzachter automatisch geladen.

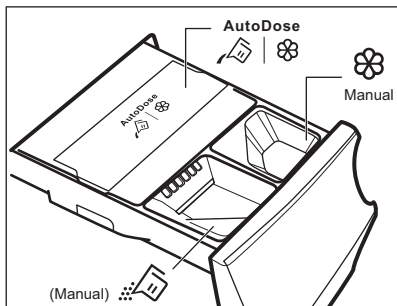

WAARSCHUWING!
Plaats geen waspoeder in het AutoDose-compartiment.

- AutoDose tanks voor **vloeibaar wasmiddel** en **wasverzachter** .
- Handmatig compartiment voor wasfase. **waspoeder of vloeibaar wasmiddel**.

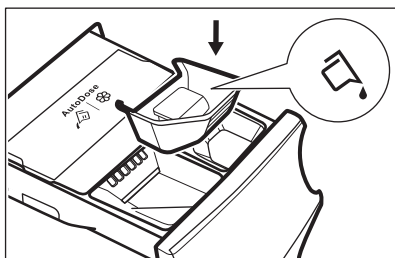

Zorg er bij gebruik van vloeibare wasmiddelen voor dat het **speciale bakje voor vloeibare wasmiddelen** is geplaatst. Zie de paragraaf “Wasmiddel en additieven handmatig vullen” in dit hoofdstuk. De container voor vloeibaar wasmiddel wordt in de trommel geleverd.

- Handmatig compartiment voor **vloeibare** additieven (wasverzachter, wasconditioner, stijfjel).

- **MAX** Maximumniveau voor hoeveelheid wasmiddelen/additieven.

9.3 AutoDose basisinstellingen

De vooraf ingestelde fabrieksdoseringen voor een grote lading zijn 90 ml voor wasmiddeltank en 25 ml voor wasverzachtertank: de optimale configuratie om aan de meeste gebruiksomstandigheden te voldoen. Op basis van deze instelling berekent het apparaat de exacte dosering voor elke wasbeurt.

Echter, onder extreme omstandigheden (zeer zacht of zeer hard water) en met een bepaald type wasmiddel (zoals supercompact), raden we aan om de vooraf ingestelde dosering aan te passen door de aanduiding op de wasmiddel- en wasverzachtercontainer te volgen: bij gebruik van supercompact wasmiddel kan het nodig zijn om de vooraf ingestelde dosering aanzienlijk te verlagen.

Als de wasresultaten niet bevredigend zijn of er te veel schuim is tijdens het wassen, moet u deze fabrieksinstelling mogelijk wijzigen. Lees in de paragraaf ‘AutoDose configuratiemodus’ hoe u de basisinstelling wijzigt, maar doe eerst de volgende zaken:

1. **Identificeer het waterhardheidsniveau.**
Controleer de waterhardheid in uw omgeving. De niveaus worden over het algemeen aangeduid als: zacht, medium en hard.
Neem indien vereist contact op met uw plaatselijke waterleidingsbedrijf voor info over de hardheid in uw regio.
2. **Identificeer de aangepaste dosering van het wasmiddel.**
Controleer het etiket in de wasmiddel-/wasverzachtercontainers met de suggestie van de te gebruiken hoeveelheid. Deze suggestie wordt gemeten door drie verschillende factoren te combineren:
 - Waterhardheidsniveau (zie onderstaande tabel);
 - Normaal vervuilingsniveau;

- Nominale capaciteit van het apparaat (bv. maximaal laadvermogen 9 kg). Als de nominale capaciteit op de productcontainer verwijst naar

apparaten met een lagere capaciteit, moet de aangepaste dosering worden verhoogd.

Waterhardheidsniveaus

Niveaus	Waterhardheidsklasse				
	°f ¹⁾	°d ²⁾	°e ³⁾	mmol/l	ppm
Zacht	<15	<8	<10	<1,4	<140
Medium ⁴⁾	15 - 25	8 - 14	0 - 17	1,5 - 2,5	150 - 250
Hard	>25	>14	>17	>2,5	>250

1) Franse graden

2) Duitse graden

3) Engelse graden

4) Fabrieksinstelling geschikt voor de meeste gebruiksomstandigheden.

9.4 AutoDose configuratiemodus



Ga naar de AutoDose-configuratiemodus voordat u verder gaat met het instellen van een programma. De configuratiemodus kan mogelijk tijdelijke instellingen annuleren.

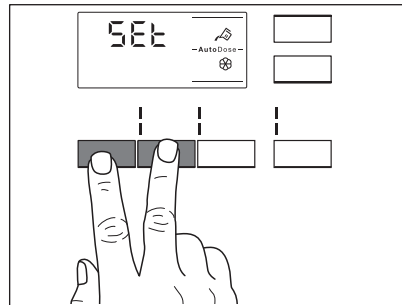

1. Druk een paar seconden op de knop Aan/Uit om het apparaat in te schakelen.
2. Wacht circa 10 seconden voor een interne controle van het apparaat.
3. Om in de configuratiemodus te komen, houdt u de Temperatuur en de Centrifuger -knoppen gedurende een paar seconden tegelijkertijd ingedrukt totdat op het display de SET links in het display wordt weergegeven en de controlelampjes van de wasmiddeltank en de wasverzachtertank rechts in het display knipperen.



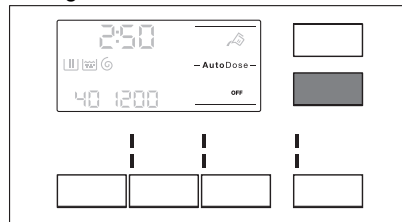

4. Raak gerelateerde tankknoppen aan om de functie uit en aan te zetten. Het display toont UIT wanneer een tank is uitgeschakeld of toont het tanklampje wanneer deze is ingeschakeld.



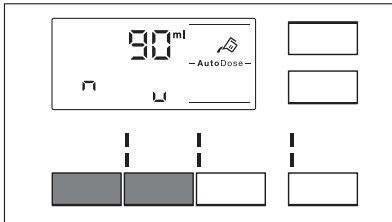

5. Om de basisdosering in te stellen, raakt u de bijbehorende tankknoppen aan totdat de standaarddosering van wasproduct en twee pijlen onderaan het scherm verschijnen. Tik herhaaldelijk op de knop

Temperatuur  om de dosering naar boven aan te passen en op de knop Centrifugereren  om deze naar beneden aan te passen. Minimale stap is 1 ml.



6. Na ongeveer 10 seconden keert het display terug naar het programma-informatiescherm of houd de Temperatuur  en de Centrifugereren -knoppen opnieuw ingedrukt om onmiddellijk af te sluiten.

9.5 Vullen van het wasmiddel en additieven in AutoDose-systeem

-  Gelieve "Wasmiddelen en andere behandelingen" te lezen in het hoofdstuk "Praktische tips".
-  We adviseren om het aangegeven maximumniveau niet te overschrijden (**MAX**).

1. Open de wasmiddellade.

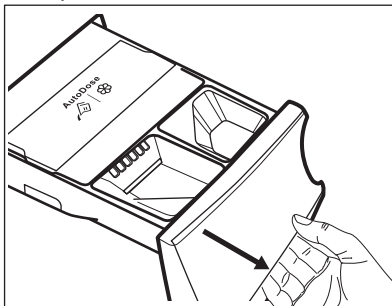

2. Til het deksel van AutoDose op.

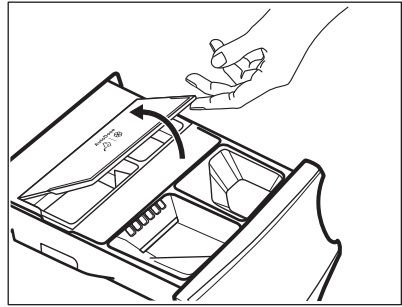

3. Giet voorzichtig alleen vloeibaar wasmiddel in de AutoDose-wasmiddeltank . Vul tot het maximaal aangegeven niveau **MAX**.

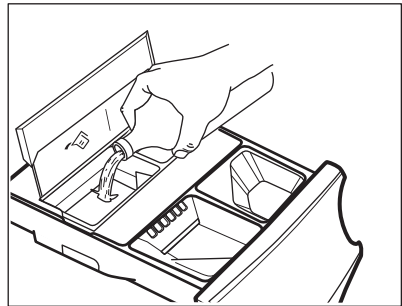

4. Giet voorzichtig alleen vloeibare wasverzachter in de AutoDose-wasverzachtertank . Vul tot het maximaal aangegeven niveau **MAX**.

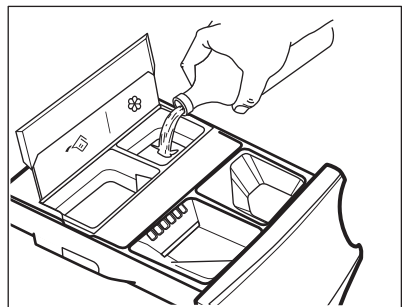

5. Doe het deksel van AutoDose omlaag.

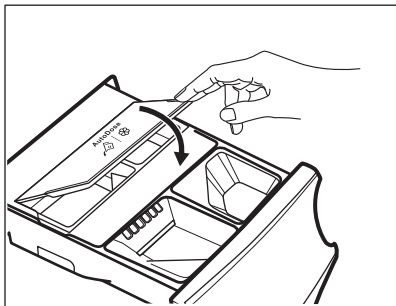

6. Sluit de wasmiddellade voorzichtig, totdat u die hoort klikken.

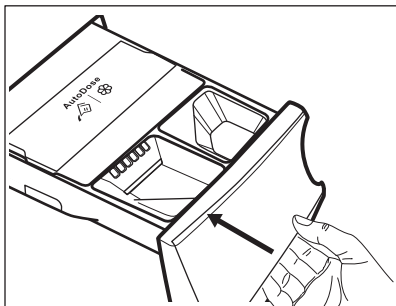

9.6 AutoDose indicatie laag niveau



Vul de AutoDose-tanks niet bij, tenzij apparaten aangeven dat één of beide tanks leeg zijn.

Wanneer de geactiveerde tank een laag niveau van wasmiddel bereikt, knippert het bijbehorende controlelampje langzaam en continu op het display.

Het knippert niet meer wanneer het compartiment is bijgevuld.

Als de tank niet wordt bijgevuld, stopt het controlelampje zodra een programma is gestart met knipperen en blijft het constant branden. Zodra het programma klaar is, begint het opnieuw te knipperen.

Tenzij AutoDose is uitgeschakeld (OFF), wordt de ingestelde dosering voor dat compartiment, als een compartiment een laag niveau heeft bereikt, door het display gedurende een paar seconden weergegeven telkens wanneer de lade wordt geopend, om te herinneren dat navulling nodig is.

Als in beide tanks het wasmiddelniveau laag is, knipperen beide controlelampjes, maar wordt alleen de ingestelde dosering voor het wasmiddel weergegeven.



Als de tanks worden gevuld voordat het apparaat voor het eerst wordt ingeschakeld, zal het AutoDose-controlelampje niet knipperen.



LET OP!

De navulling van de tanks moet worden uitgevoerd met hetzelfde merk en type wasmiddel/wasverzachter/additieven die eerder zijn gebruikt, anders moeten de tanks worden gereinigd voordat ze worden bijgevuld.

9.7 Overschakelen van AutoDose naar handmatige dosering

Het is mogelijk om de AutoDose-functie voor één of beide tanks uit te schakelen door op het bijbehorende knopsymbool te drukken.

Voorbeeld:

- Om de wasverzachtertank uit te schakelen, drukt u op de -knop totdat het display **OFF** toont.

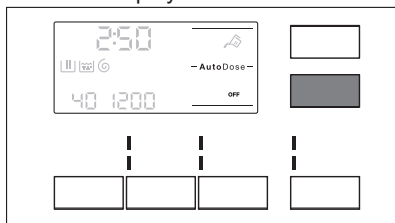

- Als u een ander wasmiddel moet gebruiken dan de wasmiddelen die in AutoDose-tanks aanwezig zijn, kunt u de reinigingstank uitschakelen door op de -knop te drukken totdat het display **OFF** toont.

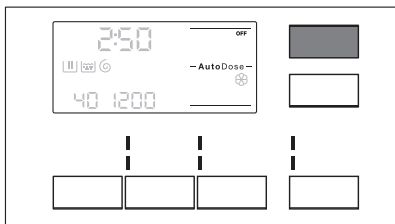

9.8 Uitschakelen van AutoDose

Als u de compartimenten liever gebruikt voor handmatig vullen als standaardkeuze, kunt u de AutoDose-tanks volledig deactiveren. Zodra u naar de AutoDose-configuratiemodus bent gegaan door te drukken op de knoppen Temperatuur en Centrifugereren :

1. Tik op de -knop of op de -knop totdat het display **OFF** toont: de AutoDose is volledig uitgesloten voor gerelateerde tank of beide.

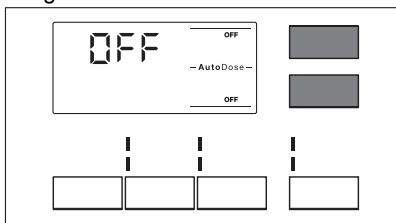

2. Na ongeveer 10 seconden keert het display terug naar het programma-informatiescherm.

9.9 Wasmiddel en additieven handmatig vullen

Het kan nodig zijn om een ander wasmiddel of andere wasverzachter te gebruiken dan die die in de AutoDose-tanks gebruikt worden. Zorg er eerst voor dat de AutoDose-tanks uitgeschakeld zijn en giet vervolgens het wasmiddel en/of andere behandelingen in de handmatige compartimenten.

- Overschrijd het aangegeven maximumniveau niet (**MAX**).

1. Open de wasmiddellade.

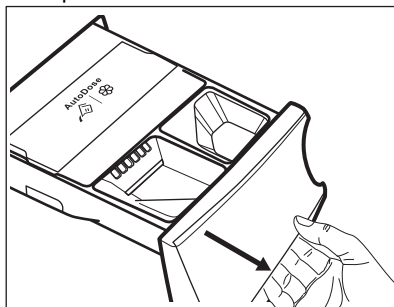

2. Doe het waspoeder in het vakje . Zie bij gebruik van vloeibaar wasmiddel "Vloeibaar wasmiddel handmatig vullen".

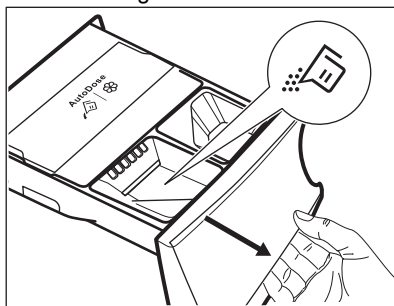

3. Doe desgewenst een wasverzachter in het vakje **Manual**.

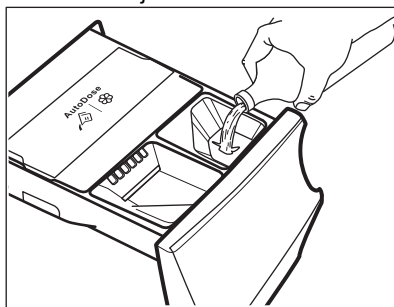

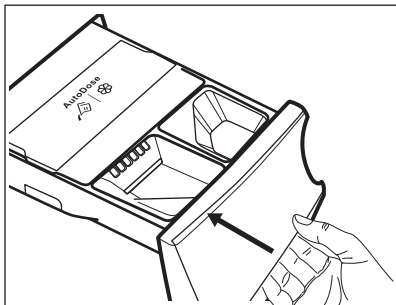

4. Sluit de wasmiddellade voorzichtig, totdat u die hoort klikken.

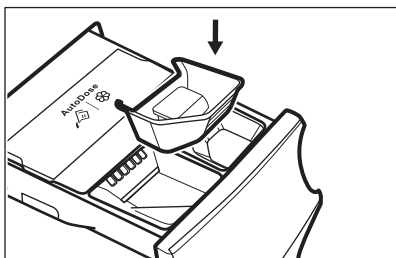

Vloeibaar wasmiddel handmatig vullen

1. Plaats de container voor vloeibaar wasmiddel.



2. Giet het vloeibare wasmiddel in het vakje .

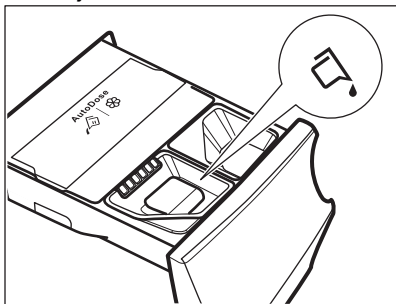

3. Sluit de wasmiddellade voorzichtig, totdat u die hoort klikken.

i Als de machine langer dan 4 weken niet wordt gebruikt met gevulde tanks, kan het wasmiddel of de verzachter kleverig worden of uitdrogen. Het is nodig om de lade te reinigen zoals aangegeven in het hoofdstuk 'Verzorging en reiniging'.

9.10 Aanduiding open lade

Wanneer er een programma bezig is, moet de wasmiddellade altijd gesloten zijn.

Een sensor in de lade detecteert of de lade open is (of niet goed gesloten) terwijl het programma bezig is. In dat geval wordt het apparaat onmiddellijk gepauzeerd.

Als u op de Start/Pauze -knop drukt, hoort u een foutgeluid en wordt alles op het scherm uitgeschakeld, behalve de AutoDose-lampjes die enkele seconden blijven branden. Vervolgens keert het display terug naar de vorige gepauzeerde status.

Dat gebeurt zelfs als de gebruiker AutoDose heeft uitgeschakeld.

Om het programma opnieuw op te starten, moet u ervoor zorgen dat de lade goed gesloten is en drukt u op de knop Start/Pauze .



10. PROGRAMMA'S

10.1 Programmatabel

Wasprogramma's

Programma	Programmabeschrijving
Wasprogramma's	



Programma	Programmabeschrijving
Eco 40-60	Wit katoen en bont katoen. Voor normaal, zwaar en licht bevuild wasgoed.
Katoen	Wit katoen en bont katoen. Voor normaal, zwaar en licht bevuild wasgoed.
Synthetica	Synthetische of gemengde stoffen. Normaal vervuilde kledingstukken.
Fijne Was	Fijne stoffen zoals acryl, viscose en gemengde stoffen hebben een milde wasbeurt nodig. Voor normaal en licht bevuild wasgoed.
 Wol/Zijde	Machinewasbestendige wol, handwasbestendige wol en andere stoffen met «handwas»-symbool ¹⁾ .
Stoomprogramma	
Stoom	<p>Stoomprogramma voor katoen en synthetische stoffen.</p> <p>Stoom kan worden gebruikt voor gedroogde was²⁾, gewassen of eenmalig gedragen wasgoed. Dit programma vermindert kreukels en geuren³⁾ en ontspant de vezels. Zodra het programma is voltooid, haal het wasgoed zo snel mogelijk uit de trommel. Na een stoomprogramma wordt strijken zeer eenvoudig. Gebruik geen wasmiddel. Verwijder indien nodig vlekken door te wassen of lokaal vlekkenzout te gebruiken. Stoomprogramma's hebben geen hygiënische cyclus. Stel geen stoomprogramma in met dit soort artikelen:</p> <ul style="list-style-type: none"> • Items die niet geschikt zijn voor drogen in de wasdroger. • Kledingstukken met label 'Alleen chemisch reinigen'.
Wasprogramma's	
Anti-allergie	White katoenen stoffen. Dit krachtige wasprogramma verwijdert meer dan 99,99% van de bacteriën en virussen ⁴⁾ houden van de juiste temperatuur boven 60°C tijdens de spoelfase; een verbeterde reinigingsfase zorgt voor een goede verwijdering van wasmiddel en resten van micro-organismen. Dit programma zorgt ook voor een goede vermindering van pollen/allergene voorwerpen.
20 Min. - 3 kg	Katoen en synthetische materialen, licht vervuild of slechts eenmaal gedragen.

Programma	Programmabeschrijving
 Outdoor	<p data-bbox="434 172 960 245">i Gebruik geen wasverzachter en zorg ervoor dat er geen wasverzachter resten in de wasmiddeldoseerlade achter zijn gebleven.</p> <p data-bbox="427 268 1020 373">Buitenkleiding, technische kleding, sportkleding, waterbestendige en ademende jassen, jassen met een verwijderbare fleecelaag of binnenvoering. De aanbevolen wasgoedlading is 2.5 kg.</p> <p data-bbox="427 376 1020 507">Dit programma kan ook worden gebruikt als herstellende cyclus voor waterafstootbaarheid, die bij uitstek geschikt is voor de behandeling van kleding met een waterafstotende laag. Ga voor deze herstelbehandeling van de waterafstootbaarheid als volgt te werk:</p> <ul data-bbox="427 513 1020 651" style="list-style-type: none"> • Giet het wasmiddel in het vakje . • Schenk een speciaal herstellend middel voor waterafstootbaarheid in het vakje voor de wasverzachter  <small>Manual</small>. • Beperk de wasgoedlading tot 1 kg. <p data-bbox="434 667 975 794">i Om de waterafstotende behandeling verder te versterken dien je het wasgoed te drogen in een droger op het Outdoor-droogprogramma (indien beschikbaar en indien het kledingstuk in de droger mag worden gedroogd).</p>
Jeans	Kleding van jeans en tricot. Ook voor donkergekleurde kledingstukken.

- 1) Tijdens deze cyclus draait de trommel langzaam om te zorgen voor een zacht wasproces. Het kan lijken alsof de trommel niet draait of niet goed draait, maar dat is normaal voor dit programma.
- 2) Als je een stoomprogramma instelt met gedroogde was, kan de was aan het eind van de cyclus vochtig aanvoelen. Droog de artikelen circa 10 minuten aan de lijn
- 3) Stoomprogramma is niet in het bijzonder geschikt voor verwijdering van intensieve geuren
- 4) Getest op Staphylococcus aureus, Enterococcus faecium, Candida albicans, Pseudomonas aeruginosa en MS2 Bacteriophage in externe tests uitgevoerd door Swisstest Testmaterialien AG in 2021 (testrapport nr. 202120117).

Programmatemperatuur, maximaal centrifugeertoerental en maximale belading

Programma	Standaardtemperatuur Temperatuurbereik	Referentie centrifugeersnelheid Bereik centrifugeersnelheid	Maximale lading
Wasprogramma's			
Eco 40-60	40 °C ¹⁾	1600 rpm 1600 rpm - 400 rpm	9 kg

Programma	Standaardtemperatuur Temperatuurbereik	Referentie centrifugeersnelheid Bereik centrifugeersnelheid	Maximale lading
Katoen	40°C 95°C - koud	1600 rpm 1600 rpm - 400 rpm	9 kg
Synthetica	40 °C 60 °C - Koud	1200 rpm 1200 rpm - 400 rpm	4 kg
Fijne Was	30 °C 40 °C - Koud	800 rpm 1200 rpm - 400 rpm	2 kg
 Wol/Zijde	40 °C 40 °C - Koud	1200 rpm 1200 rpm - 400 rpm	1.5 kg
Stoomprogramma			
Stoom	-	-	1 kg
Wasprogramma's			
Anti-allergie	60°C	1600 rpm 1600 rpm - 400 rpm	9 kg
20 Min. - 3 kg	30 °C 40 °C - 30 °C	1200 rpm 1200 rpm - 400 rpm	3 kg
 Outdoor	30 °C 40 °C - Koud	1200 rpm 1200 rpm - 400 rpm	2.5 kg ²⁾ 1 kg ³⁾
Jeans	40 °C 60 °C - Koud	1200 rpm 1200 rpm - 400 rpm	9 kg

¹⁾ Volgens Verordening (EU) 2019/2023 van de Com missie kan dit programma bij 40 °C normaal be-
vuld katoenen wasgoed dat wasbaar is verklaard bij 40 °C of 60 °C, samen in dezelfde cyclus reinigen.



Voor de bereikte temperatuur in het wasgoed, de duur van het programma en andere ge-
gevens wordt verwezen naar het hoofdstuk 'Verbruikswaarden'.

De meest efficiënte programma's op het gebied van energieverbruik zijn over het alge-
meen programma's die presteren bij lagere temperaturen en een langere duur.

²⁾ Wasprogramma.

³⁾ Wasprogramma en waterdichtheidsbehandeling.

10.2 AutoDose en opties inzake compatibiliteit met programma's



Aanvullende programma's en instellingen zijn beschikbaar door de APP
te downloaden.

	ECO 40-60	Katoen	Synthetica	Fijne Was	Wol/Zijde	Stoom	Anti-allergie	20 Min. - 3 kg	Outdoor	Jeans
Plus Steam ³⁾	■	■	■				■			■

1) Deze optie is niet beschikbaar bij een temperatuur lager dan 40°C.

2) Als u de kortste cyclusduur instelt, adviseren wij u de grootte van de lading te verminderen. Het is mogelijk om de volledige lading te gebruiken, maar het wasresultaat kan dan minder bevredigend zijn.

3) Deze optie is niet beschikbaar bij een temperatuur lager dan 40°C.

Geschikte wasmiddelen voor wasprogramma's

Programma	Universeel poeder ¹⁾	Universele vloeistof (Liquid Universal)	Vloeistof voor gekleurde was	Fijne was en wol	Speciaal
Eco 40-60	▲	▲	▲	--	--
Katoen	▲	▲	▲	--	--
Synthetica	▲	▲	▲	--	--
Fijne Was	--	--	--	▲	▲
Wol/Zijde	--	--	--	▲	▲
Anti-allergie	▲	▲	--	--	▲
20 Min. - 3 kg	--	▲	▲	--	--
Outdoor	--	--	--	▲	▲
Jeans	--	--	▲	▲	▲

1) Bij een temperatuur hoger dan 60 °C wordt het gebruik van waspoeder aanbevolen.

▲ = Aanbevolen

-- = Niet aanbevolen

10.3 Woolmark Appareel Care - Blauw



De wolwascyclus van de machine is goedgekeurd door Woolmark voor het wassen van wollen kleding waarvan in het label staat dat het handwas is, op voorwaarde dat de kledingstukken worden gewassen volgens de instructies op het label in het kledingstuk en die van de fabrikant van deze wasmachine. Volg de instructies op het wasvoorschrift in de kleding. M1230

Het Woolmark-symbool is een certificeringsmerk in vele landen.

11. 📶 WIFI - CONNECTIVITEITSINSTELLING

In dit hoofdstuk wordt beschreven hoe je het smartapparaat kunt verbinden met een wifi-netwerk en kunt koppelen met mobiele apparaten.

Met behulp van deze functionaliteit kunt u meldingen ontvangen en uw apparaat bedienen en controleren vanaf uw mobiele apparaten.

Om het apparaat aan te sluiten om alle functies en diensten te kunnen gebruiken hebt u het volgende nodig:

- Draadloos thuisnetwerk met ingeschakelde internetverbinding.
- Mobiel apparaat dat is verbonden met het draadloze netwerk.

Frequentie/ Protocol	Wifi: 2,4 GHz / 802,11 bgn
	Wifi: 5 GHz / 802,11 a-n (alleen voor gebruik binnenshuis)
	Bluetooth Low Energy 5.0: 2,4 GHz / DSSS
Maximaal vermogen	Wi-Fi 2,4 GHz: <20 dBm
	Wifi 5 GHz: <23 dBm
	Bluetooth Low Energy 5.0: <20 dBm
Versleuteling	WPA, WPA2

11.1 Installeren en configureren "My AEG"



"My AEG" hiermee kunt u uw wasgoed besturen via een mobiel apparaat. Het bevat een groot aantal programma's, handige functies en productinformatie die perfect op het apparaat zijn afgestemd. Via de app kunt u de programma's selecteren die al beschikbaar zijn via het bedieningspaneel van het apparaat, plus extra programma's ontgrendelen die alleen beschikbaar zijn vanaf een mobiel apparaat. Extra programma's kunnen in de loop van de tijd veranderen, samen met nieuwe versies van de app. Het is gepersonaliseerde wasservice - allemaal vanaf uw mobiele apparaat.

Om het apparaat te verbinden met de toepassing, gaat u er naast staan met uw smartapparaat.

Zorg ervoor dat uw smartapparaat is verbonden met het draadloze netwerk.

1. Ga naar de App Store op uw smartapparaat.
2. Download en installeer de app "My AEG".

3. Zorg ervoor dat u een Wi-Fi-verbinding met het apparaat heeft. Als dit niet het geval is, leest u de volgende paragraaf 'Configureren van de draadloze verbinding met het apparaat'.
4. Start de toepassing. Selecteer het land en de taal en meld u aan met uw e-mailadres en wachtwoord. Als u nog geen account hebt, maakt u een nieuw account aan waarbij u de instructies volgt in "My AEG".
5. Volg de instructies op die de App aangeeft voor het registreren en configureren van het apparaat.

11.2 De draadloze verbinding van de wasmachine configureren

1. Houd de knop Aan/Uit een paar seconden ingedrukt om het apparaat in te schakelen. Wacht ongeveer 10 seconden voordat u verder gaat met de draadloze configuratie.
2. Houd de  en -knoppen een paar seconden tegelijkertijd ingedrukt totdat er een 'klik' klinkt. Laat de knoppen los.  verschijnt 5 seconden op het display en het controlelampje  begint te knipperen.

De draadloze module start op.



 Zorg ervoor dat uw APP klaar is voor verbinding.

3. Na ongeveer 10 seconden verschijnt  (Access Point) op het display.

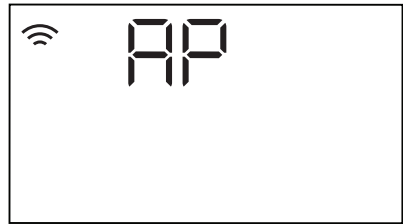

Het toegangspunt zal gedurende ongeveer 3 minuten open staan.

 Zolang het apparaat is geactiveerd, blijft het proberen verbinding te maken met opgeslagen toegangsgegevens totdat de Wi-Fi is gedeactiveerd of de toegangsgegevens opnieuw worden ingesteld.

4. Configureer de "My AEG" -app op uw smartphone of tablet en volg de instructies om het apparaat aan te sluiten op uw Wi-Fi-netwerk.
5. Als de connectiviteit is geconfigureerd, staat de indicator  op het display wanneer het programmainformatiescherm terugkeert.



 Telkens als u het apparaat inschakelt, duurt het ongeveer 10 seconden voordat het apparaat automatisch op het netwerk wordt aangesloten. Wanneer het controlelampje  stopt met knipperen, is de verbinding gereed.

Om de draadloze verbinding uit te schakelen, houdt u de  en de -knoppen gedurende een paar seconden tegelijkertijd ingedrukt tot het eerste akoestische signaal: **OFF** verschijnt 5 seconden op het display.



Als u het apparaat uit- en weer inschakelt, wordt de draadloze verbinding automatisch uitgeschakeld.

Om de draadloze toegangsgegevens

te verwijderen, houdt u de en de -knoppen gedurende minstens 10 seconden tegelijkertijd ingedrukt tot het tweede akoestische signaal: --- verschijnt op het display.

11.3 Starten op afstand

Met de Starten op afstand-functie kunt u een cyclus starten via de afstandsbediening.



De afstandsbediening wordt automatisch geactiveerd wanneer u op de Start/Pauze -knop drukt om het programma te starten, maar het is ook mogelijk om op afstand een wasprogramma te starten. Deze functie wordt gedeactiveerd wanneer de deur open is.

Wanneer de app is geïnstalleerd en de draadloze verbinding is voltooid, kunt u de Starten op afstand-functie activeren:

1. Tik op de Remote -knop en het controlelampje knippert een paar seconden op het display.

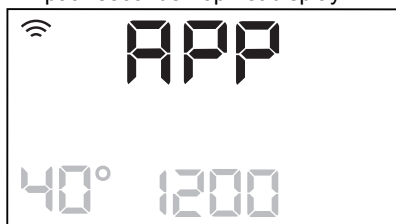

2. Tik op de knop Start/Pauze om de functie "Starten op afstand" te

activeren voordat het controlelampje stopt met knipperen.

De controlelampjes en verschijnen op het programmaoverzichtsscherm en de deur wordt vergrendeld. Nu is het mogelijk om het programma op afstand te starten.



Wanneer u de toets Start/Pauze aanraakt nadat het controlelampje stopt met knipperen, wordt de Starten op afstand-functie niet geactiveerd, maar start het ingestelde programma.

Om de Starten op afstand-functie te

verwijderen, tikt u op de Remote -toets en bevestigt u dit door op de Start/Pauze -toets te drukken.

11.4 Over-the-air-update

De app kan een update voorstellen voor uw apparaat.

De update wordt alleen via de app geaccepteerd.

Als er een programma loopt, meldt de app dat de update aan het einde van het programma start.

Tijdens de update verschijnt op het apparaat op het display.

Schakel het apparaat niet uit of trek de stekker niet uit het stopcontact tijdens het bijwerken.

Het apparaat zal weer bruikbaar zijn aan het einde van de update, zonder enige kennisgeving over een succesvolle update.

Als er een fout optreedt, verschijnt op het apparaat op het display: druk op een willekeurige knop of draai aan de knop om terug te keren naar normaal gebruik.

12. DAGELIJKS GEBRUIK



WAARSCHUWING!
Raadpleeg de hoofdstukken Veiligheid.

12.1 Het apparaat inschakelen

1. Steek de stekker in het stopcontact.

2. Open de waterkraan.
3. Druk een paar seconden op de knop Aan/Uit om het apparaat in te schakelen.

Er klinkt een korte toon (indien ingeschakeld). De programmaknop stelt automatisch in op het **Eco 40-60**-programma.

Het display toont de programmaduur, de maximale lading (slechts enkele seconden), de standaardtemperatuur, de standaardcentrifugeersnelheid en de aanduidingen van de fasen waaruit het programma bestaat.

12.2 Wasgoed in de machine doen

1. Open de deur van het apparaat.
2. Schud de kleding goed, voordat u deze in het apparaat stopt.
3. Doe de was in de trommel, één item tegelijk.

Zorg ervoor dat u niet te veel was in de trommel plaatst.

4. Doe de deur stevig dicht.

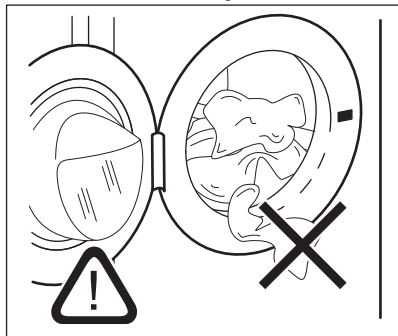

LET OP!

Zorg ervoor dat er geen wasgoed tussen de deur blijft klemmen. Er kan waterlekkage of beschadigd wasgoed ontstaan.



LET OP!

Het wassen van hele vette of olieachtige vlekken kan schade aan de rubberen delen van de wasmachine veroorzaken.

12.3 Wasmiddelen en andere behandelingen gebruiken

Als beide AutoDose-tanks zijn ingeschakeld in het ingestelde programma, worden wasmiddel en wasverzachter automatisch geladen.

Als een van de AutoDose-tanks of beide tanks uitgeschakeld zijn (OFF) in het ingestelde programma, gaat u verder met het handmatig vullen van het product in het juiste compartiment.

12.4 Een programma instellen



Als u de automatische dosering van het wasmiddel of de wasverzachter wilt wijzigen, gaat u naar de AutoDose-configuratiemodus voordat u verder gaat met het instellen van een programma. De configuratiemodus kan mogelijk tijdelijke instellingen annuleren. Raadpleeg de paragraaf "AutoDose configuratiemodus" in het hoofdstuk "De AutoDose Technologie (Automatisch doseren)".

1. Draai de programmaknop op het gewenste wasprogramma. Het bijbehorende controlelampje gaat branden.

Het controlelampje van de knop Start/Pauze knippert.

Het display toont een indicatieve programmaduur, de maximale aangegeven lading voor het ingestelde programma (slechts voor een paar seconden), de standaardtemperatuur, de standaardcentrifugeersnelheid en de wasfaseaanduidingen (indien beschikbaar).

2. Om de temperatuur en/of de centrifugesnelheid te wijzigen, raakt u de bijbehorende toetsen aan.
3. Stel indien gewenst een of meer opties in door de desbetreffende knoppen aan te raken. De bijhorende aanduidingen gaan vervolgens aan in het display en de aangegeven informatie wijzigt.



Als een keuze **niet mogelijk** is, gaat het controlelampje niet aan en klinkt er een geluidssignaal.

12.5 Een programma starten



WAARSCHUWING!

Controleer of het afwasmiddeldoseerbakje goed gesloten is. Anders begint het programma niet.

Raak de Start/Pauze toets aan om het programma te starten. Het bijbehorende indicatielampje stopt met knipperen en blijft branden. Op het display begint het indicatielampje van de werkingsfase te knipperen. Het programma start en de deur wordt vergrendeld. Op het display verschijnt het indicatielampje .



De afvoerpomp gaat in werking kort voordat het apparaat zich met water vult.

12.6 Een programma starten met een uitgestelde start

1. Druk hier herhaaldelijk op totdat het display de gewenste uitsteltijd weergeeft. Het controlelampje  gaat branden.
2. Druk op de knop Start/Pauze . Het aftellen van de uitgestelde start wordt op het display weergegeven. Als het aftelproces voltooid is, wordt het programma gestart.





De ProSense schatting begint nadat het aftellen is beëindigd.

Het annuleren van de uitgestelde start als het afstellen is begonnen

De uitgestelde start annuleren:

1. Druk op de knop Start/Pauze om het apparaat te pauzeren. Het bijbehorende controlelampje knippert.

2. Druk herhaaldelijk op de knop Startuitstel  totdat het display  weergeeft.
3. Druk nogmaals op de toets Start/Pauze om het programma onmiddellijk te starten.

Het wijzigen van de uitgestelde start als het afstellen is begonnen

De uitgestelde start wijzigen:

1. Druk op de knop Start/Pauze om het apparaat te pauzeren. Het bijbehorende indicatielampje knippert.
2. Druk herhaaldelijk op de toets Startuitstel totdat het display de gewenste uitsteltijd weergeeft.
3. Druk nogmaals op toets Start/Pauze om het aftellen opnieuw te laten beginnen.

12.7 De ladingdetectie ProSense



De programmaduur in het display is van toepassing op een **middelmatige/grote lading**.

Nadat u de toets Start/Pauze aangeraakt hebt, gaat de aanduiding voor de maximaal bepaalde lading uit, knippert het controlelampje  en begint ProSense met de detectie van de lading van het wasgoed:

1. Het toestel detecteert de lading in de eerste 30 seconden: het controlelampje  gaat aan en het controlelampje **kg** knippert, de trommel draait kort.
2. De machine past de programmaduur automatisch aan de lading aan om in de kortst mogelijke tijd zo perfect mogelijke wasresultaten te krijgen. De programmaduur kan langer of korter worden. Aan het einde van de ladingdetectie, als de wasgoedlading lager is dan het aangegeven maximumgewicht voor het geselecteerde programma, toont het display de nieuwe

programmaduur. En na 30 seconden gaat de watertoevoer stromen.

In het geval er na de ladingdetectie **een overladen trommel** blijkt te zijn, is het controlelampje **kg** permanent aan en is het controlelampje **MAX** op het display aan het knipperen.

In dit geval is het gedurende 30 seconden mogelijk het apparaat te pauzeren en de overtollige kledingstukken te verwijderen.

Raak na eenmaal de overtollige kleding te hebben verwijderd de toets Start/Pauze aan om het programma weer te starten. De fase ProSense kan tot driemaal toe worden herhaald (zie punt 1).

Belangrijk! Als het wasgoed niet wordt verminderd, gaat het wasprogramma ondanks teveel lading toch van start. In dit geval kunt u niet de beste wasresultaten verwachten.

i Circa 20 minuten na de start van het programma kan de programmaduur afhankelijk van de capaciteit van de wateropname van de stoffen weer worden aangepast.

i De ProSense-detectie wordt alleen uitgevoerd met volledige wasprogramma's (zonder gekozen overslafase).

12.8 Programmafase-indicatielampjes

Als het programma start, knippert de aanduiding van de draaiende fase en de andere faseaanduidingen branden.

De was- of voorwasfase is bijv. bezig:



Als de fase is voltooid, stopt de bijhorende aanduiding met knipperen en gaat continu branden. De volgende aanduiding begint te knipperen.

De spoelfase is bijv. bezig: 

Indien u de Plus Steam kiest, gaan de stoomfaseaanduidingen branden.

De stoomfase is bezig: 

De antikreukfase is bezig: 

12.9 Een programma onderbreken en de opties wijzigen

U kunt als er een programma bezig is **maar een paar** opties wijzigen:

1. Druk op de knop Start/Pauze . Het bijbehorende indicatielampje knippert.
2. Wijzig de opties. De weergegeven informatie in het display wijzigt overeenkomstig.
3. Druk nogmaals op de toets Start/Pauze .

Het wasprogramma gaat verder.

12.10 Een actief programma stoppen

1. Druk op de knop Aan/Uit om het programma te annuleren en om het apparaat uit te schakelen.
2. Druk opnieuw op de Aan/Uit -knop om het apparaat aan te zetten.

U kunt nu een nieuw wasprogramma kiezen.

i Als de ProSense -fase al voltooid is en de machine al met water gevuld wordt, begint het nieuwe programma **zonder herhaling van de ProSense fase**. Het water en wasmiddel worden niet weggepompt om verspilling te voorkomen. De display toont de maximumduur van het programma en werkt dit 20 minuten na de start van het nieuwe programma bij.

12.11 Openen van de deur - kledingstukken toevoegen

Als een programma of het startuitstel in werking is, is de deur van de wasmachine vergrendeld.



Als de temperatuur en het waterniveau in de trommel te hoog zijn en/of de trommel nog draait, kunt u de deur niet openen.

1. Druk op de knop Start/Pauze .
Op het display gaat het indicatielampje van de deurvergrendeling uit.
2. Open de deur van het apparaat.
Indien nodig kunt u items toevoegen of uitnemen.
3. Sluit de deur en druk op de toets Start/Pauze .
Het programma of startuitstel gaat verder.
4. De deur kan worden geopend wanneer het programma is voltooid. U kunt ook een centrifugeer- of afvoerprogramma/optie instellen en dan op de knop Start/Pauze drukken. Als de centrifugeer- en afvoerprogramma's niet beschikbaar zijn in de programmakeuzeknop, kunnen ze worden ingesteld via App.

12.12 Einde van het programma

Wanneer het programma is voltooid, stopt het apparaat automatisch. De geluidssignalen weerklinken (als ze actief zijn).

In het display gaan alle wasfaseaanduidingen continu branden en toont de tijdzone .

Het lampje van Start/Pauze toets gaat uit.

Het deur ontgrendelt en de aanduiding  gaat uit.

1. Druk op de Aan/Uit -knop om het apparaat uit te zetten.
Vijf minuten na afloop van het programma schakelt energiebesparingsfunctie het apparaat automatisch uit.





Als u het apparaat weer inschakelt, wordt het einde van het als laatste gekozen programma in het display weergegeven. Draai aan de programmaknop om een nieuwe cyclus in te stellen.

2. Haal het wasgoed uit het apparaat.
3. Zorg ervoor dat de trommel leeg is.
4. Laat de deur en het wasmiddeldoseerbakje iets open staan om de vorming van schimmel en onaangename luchtjes te voorkomen.
5. Draai de waterkraan dicht.

12.13 Laat het water weglopen na afloop van de cyclus

Indien u een programma heeft gekozen of een optie die het water van de laatste spoelbeurt niet wegpompt, wordt het programma voltooid, maar:

- Het display toont de aanduiding , de optieaanduiding  of ^{dB} en de aanduiding van vergrendelde deur . Het indicatielampje van de draaiende fase  knippert.
 - De trommel draait nog regelmatig om kreukvorming van het wasgoed te voorkomen.
 - De deur blijft vergrendeld.
 - U moet het water afvoeren om de deur te kunnen openen:
1. Raak indien nodig de toets Centrifugeren aan om het centrifugeertoerental dat door het apparaat wordt voorgesteld te verlagen.
 2. Druk op de knop Start/Pauze :
 - Indien u  heeft ingesteld, pompt het apparaat het water weg en gaat centrifugeren.
 - Indien u ^{dB} heeft ingesteld, pompt het apparaat alleen het water weg.

De optieaanduiding  of ^{dB} gaat uit, terwijl de aanduiding  knippert en dan uitgaat.

3. Als het programma is voltooid, gaat het deurvergrendelingsymbool  uit en kunt u de deur openen.
4. Druk een paar seconden op de knop Aan/Uit om het apparaat uit te schakelen.

 Het apparaat zal hoe dan ook het water na circa 18 uur automatisch uit het apparaat wegpompen.

12.14 Stand-by-optie

De stand-by-functie schakelt het apparaat automatisch uit om stroom te besparen als:

- Het apparaat is 5 minuten voordat u op de knop Start/Pauze drukt, niet gebruikt.

Druk opnieuw op de toets Aan/Uit om het apparaat in te schakelen.

- 5 minuten na afloop van het wasprogramma
Druk opnieuw op de toets Aan/Uit om het apparaat in te schakelen.
De tijd van het laatst ingestelde programma wordt weergegeven op het display.

Draai aan de programmaknop om een nieuwe cyclus in te stellen.

 Als u een programma of optie instelt die eindigt met water in de trommel, wordt het apparaat **niet gedeactiveerd** door de stand-by-functie om u eraan te herinneren het water weg te pompen.

13. AANWIJZINGEN EN TIPS

 **WAARSCHUWING!**
Raadpleeg de hoofdstukken Veiligheid.

13.1 Voor u het wasgoed in de trommel doet

- Verdeel het wasgoed in: wit, gekleurd, synthetisch, fijne was en wol.
- Volg de wasinstructies die u op de waslabels van het wasgoed vindt.
- Was witte en bonte artikelen niet samen.
- Sommige bonte items kunnen verkleuren met de eerste wasbeurt. We raden je aan ze apart te wassen voor de eerste paar keren.
- Draai meerlagige stoffen, wollen en kleding met opdrukken binnenstebuiten.
- Behandel hardnekkige vlekken voor.
- Was hardnekkige vlekken met een speciaal wasmiddel.
- Wees voorzichtig met gordijnen. Verwijder de haken of stop de gordijnen in een waszak of kussensloop.
- Een zeer kleine lading kan problemen veroorzaken bij de centrifugefase die leiden tot overmatige trillingen. Als dit voorkomt:

- a. onderbreek het programma en open de deur (raadpleeg hoofdstuk 'Dagelijks gebruik');
 - b. herverdeel de lading met de hand zodat de items gelijkmatig over de trommel zijn verdeeld;
 - c. druk op de toets Start/Pauze. De centrifugeerfase gaat door.
- Knoop kussenslopen dicht, sluit ritsen, haakjes en drukknoppen. Bind riemen, koorden, veters, linten en andere losse elementen vast.
 - Was geen wasgoed zonder zomen of met scheuren. Gebruik een waszakje om kleine items te wassen (bijv. beugelbh's, riemen, party's, veters, linten, etc.).

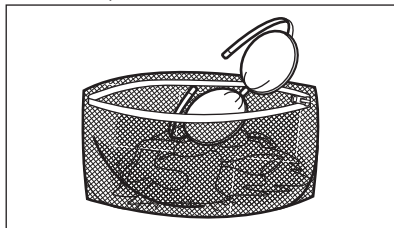

- Maak de zakken leeg en vouw de artikelen open.

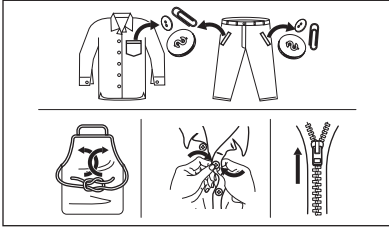

13.2 Hardnekkige vlekken

Voor sommige vlekken is water en wasmiddel niet voldoende.

We raden u aan om deze vlekken te behandelen voordat u deze artikelen in de machine stopt.

Er zijn speciale vlekkenverwijderaars verkrijgbaar. Gebruik een speciale vlekkenverwijderaar die geschikt is voor het type vlek en stof.

Spuut geen vlekkenverwijderaar op kledingstukken in de buurt van het apparaat, omdat het corrosief is voor de plastic onderdelen.

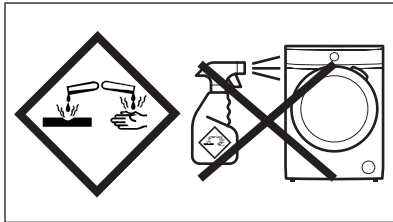

13.3 Type en hoeveelheid wasmiddel

De keuze van het wasmiddel en het gebruik van de juiste hoeveelheden beïnvloedt niet alleen uw wasprestaties, maar helpt ook om verspilling te voorkomen en het milieu te beschermen:

- Gebruik uitsluitend wasmiddelen en andere middelen die speciaal bedoeld zijn voor wasmachines. Volg eerst deze algemene regels:
 - waspoeder voor alle soorten weefsels, met uitzondering van fijne was. Kies bij voorkeur voor waspoeder met bleekmiddel voor witte was en hygiënisch wassen,
 - vloeibare wasmiddelen, voor wasprogramma's op lage

temperatuur (max. 60 °C) voor alle weefselsoorten of speciale middelen voor wollen artikelen.

- De keuze en hoeveelheid wasmiddel zal afhangen van: type stof (delicaat, wollen, katoen, enz.), de kleur van de kleding, de grootte van de lading, de mate van vervuiling, wastemperatuur en hardheid van het gebruikte water.
- Volg de aanwijzingen op de verpakking van het wasmiddel of de andere toevoegingen zonder het aangegeven maximumniveau (**MAX**) te overschrijden.
- Vermeng geen verschillende soorten wasmiddel met elkaar.
- Gebruik minder wasmiddel als:
 - u een kleine lading wast,
 - het wasgoed licht vervuild is,
 - er grote hoeveelheden schuim zijn tijdens het wassen.
- Bij het gebruik van wasmiddeltabletten of -pods, plaatst u ze altijd in de trommel, niet in het wasmiddeldoseerbakje.

Onvoldoende wasmiddel kan leiden tot de volgende dingen:

- onbevredigende wasresultaten,
- het wasgoed dat grijs wordt,
- vettige kleding,
- schimmel in het apparaat.

Overmatig wasmiddel kan leiden tot de volgende dingen:

- schuimen,
- verminderd waseffect,
- ontoereikend spoelen,
- een grotere impact op het milieu.

13.4 Milieutips

Om water en energie te besparen en om het milieu te helpen beschermen, raden wij u aan de volgende tips ter harte te nemen

- **Normaal vuile waskanzonder voorwas** worden gewassen om wasmiddel, water en tijd te besparen (ook het milieu wordt zo beschermd!)
- Door het apparaat te laden tot de **maximale capaciteit die voor elk programma is aangegeven, wordt het energie- en waterverbruik verminderd.**
- Met de juiste voorbehandeling kunnen vlekken en vuil worden verwijderd; het

- wasgoed kan dan op een lagere temperatuur worden gewassen.
- Om de juiste hoeveelheid wasmiddel te gebruiken, raadpleegt u de hoeveelheid voorgesteld door de producent van het wasmiddel en controleert u de waterhardheid van uw huishoudelijk systeem. Zie "Waterhardheid".
 - Stel de **maximaal mogelijke centrifugeersnelheid** in voor het geselecteerde wasprogramma **voordat u uw was droogt in een wasdroger**. Dit bespaart energie tijdens het drogen!

van waterverzachter voor wasautomaten aan. In gebieden waar de waterhardheid zacht is, is het gebruik van een waterverzachter niet nodig.

Neem contact op met het plaatselijke waterleidingbedrijf voor de waterhardheid in uw gebied.

Gebruik de juiste hoeveelheid van de waterontharder. Volg altijd de instructies die u vindt op de verpakking van het product.

13.5 Waterhardheid

Als de waterhardheid in uw gebied hoog of gemiddeld is, raden we u het gebruik

14. ONDERHOUD EN REINIGING



WAARSCHUWING!

Raadpleeg de hoofdstukken Veiligheid.

14.1 Schema periodieke reiniging

Periodieke reiniging helpt de levensduur van uw apparaat te verlengen.

Houd na elke cyclus de deur en de wasmiddeldispenser een beetje op een kier om luchtcirculatie te krijgen en de vochtigheid in het apparaat te drogen: dit voorkomt schimmels en geurtjes.

Als het apparaat lange tijd niet wordt gebruikt: sluit de waterkraan en trek de stekker uit het stopcontact.

Indicatief schema periodieke reiniging:

Ontkalken	Twee keer per jaar
Onderhoudswasbeurt	Eenmaal ter maand
Deurafdichting reinigen	Iedere twee maanden
Trommel reinigen	Iedere twee maanden

Het wasmiddeldoosje en de AutoDose-tanks reinigen	Twee keer per jaar
De filter van de afvoerpomp reinigen	Twee keer per jaar
De filter van de toevoerslang en de klepfilter reinigen	Twee keer per jaar

In de volgende paragrafen wordt uitgelegd hoe u elk onderdeel moet reinigen.

14.2 Vreemde voorwerpen verwijderen



Zorg ervoor dat de zakken leeg zijn en dat alle losse elementen zijn vastgebonden voordat u uw cyclus uitvoert. Raadpleeg 'De waslading' in 'Aanwijzingen en tips'.

Verwijder alle vreemde voorwerpen (zoals metalen clip, knoppen, munten, enz.) die u kunt vinden in de deurafdichting, de filters en de trommel.

Raadpleeg de paragrafen 'Deurafdichting met dubbele lip', 'De trommel reinigen', 'De afvoerpomp reinigen' en 'De filter van de toevoerslang en de klepfilter reinigen'. Neem indien nodig contact op met een erkend servicecentrum.

14.3 Buitenkant reinigen

Het apparaat alleen schoonmaken met milde zeep en warm water. Maak alle oppervlakken volledig droog.

Gebruik geen schuursponsjes of krassend materiaal.



LET OP!

Gebruik geen alcohol, oplosmiddelen of chemische producten.



LET OP!

Reinig de metalen oppervlakken niet met een reinigingsmiddel op chloorbasis.

14.4 Ontkalken



Als de waterhardheid in uw gebied hoog of gemiddeld is, raden we u het gebruik van waterontharder voor wasautomaten aan.

Controleer de trommel regelmatig op kalkaanslag.

De normale wasmiddelen bevatten al wateronthardende middelen, maar we raden aan af en toe een cyclus te draaien met een lege trommel en een ontkalkingsproduct.



Volg altijd de instructies die u vindt op de verpakking van het product.

14.5 Onderhoudswasbeurt

Bij herhaald en langdurig gebruik op lage temperatuur en korte programma's kunnen er afzettingen en pluisjes worden afgezet en kunnen bacteriële groei en biofilm in de trommel en het inwendige compartiment van de machine ontstaan. Dit kan slechte geurtjes en meeldauw veroorzaken.

Om deze afzettingen te verwijderen en de hygiëne in de machine te bevorderen dient u minstens éénmaal per maand een onderhoudswas uit te voeren.

1. Haal al het wasgoed uit de trommel.
2. Deactiveer AutoDose-functie voor wasmiddel en verzachter.
3. Voeg handmatig een kleine hoeveelheid waspoeder of een specifiek product toe en voer een katoenprogramma met de hoogste temperatuur uit.

14.6 Deurrubber

Dit apparaat is ontworpen met een **zelfreinigend afvoersysteem**, waardoor lichte pluusvezels die van de kleding vallen met het water kunnen worden afgevoerd. Controleer regelmatig de afdichting. Munten, knoppen en andere kleine voorwerpen kunnen aan het einde van de cyclus worden teruggevonden.

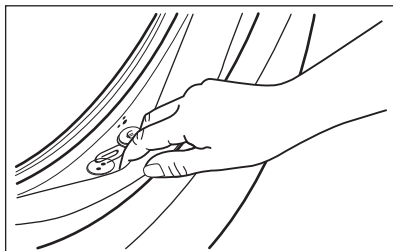

Maak schoon indien nodig met een ammoniakmiddel zonder het oppervlak van de afdichting te bekrassen.



Volg altijd de instructies die u vindt op de verpakking van het product.

14.7 De trommel reinigen

Controleer de trommel regelmatig om ongewenste aanslag te voorkomen.

Roestaanslag in de trommel kan voorkomen vanwege roestende vreemde voorwerpen in de was of door leidingwater dat ijzer bevat

Reinig de trommel met speciale producten voor roestvrij staal.

- i** Volg altijd de instructies die u vindt op de verpakking van het product.
Maak de trommel niet schoon met zure ontkalkingsmiddelen, schuurmiddelen die chloor of ijzer of staalwol bevatten.

Voor een grondige reiniging:

1. Haal al het wasgoed uit de trommel.
2. Deactiveer AutoDose -functie voor wasmiddel en verzachter.
3. Voer een Katoen -programma uit op de hoogste temperatuur.
4. Voeg handmatig een kleine hoeveelheid waspoeder of een specifiek product toe aan de lege trommel om achtergebleven resten weg te spoelen.

- i** Het display kan soms aan het einde van een cyclus het pictogram  weergeven: dit is een aanbeveling om de "reiniging van de trommel" uit te voeren. Zodra de trommelreiniging is uitgevoerd, verdwijnt het pictogram.

14.8 De wasmiddellade en de AutoDose-tanks reinigen

- !** **LET OP!**
Verander niet van merk of type wasmiddel, wasverzachter of additieven in de tanks zonder beide tanks vooraf te reinigen.

- i** Zorg er vóór het reinigen voor dat alle vakken leeg zijn.

Om mogelijke afzetting van opgedroogde wasmiddelen, aangekoekte wasverzachter, vorming van schimmel in de wasmiddellade en/of geklonterde vloeistofadditieven in de AutoDose-tanks, **te voorkomen, dient de volgende reinigingsprocedure regelmatig te worden gevolgd:**

1. Open de wasmiddellade. Druk de pal in volgens de afbeelding en trek de wasmiddellade uit.

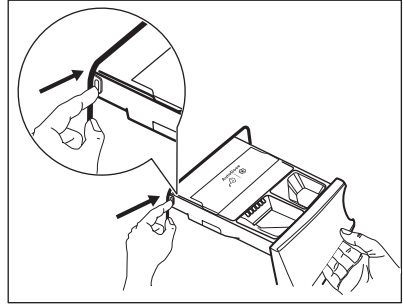

2. Verwijder het inzetstuk van de ontharder en, indien geplaatst, het vakje voor vloeibaar wasmiddel.

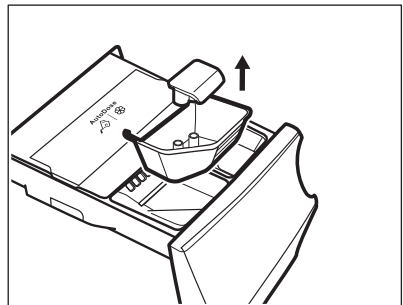
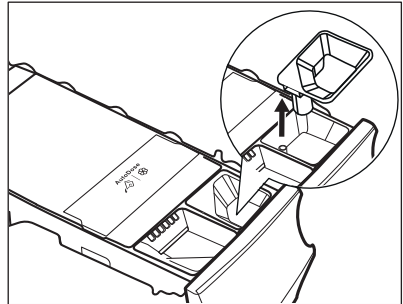

3. Open de aftapluggen van elke tank en maak ze leeg in een gootsteen.

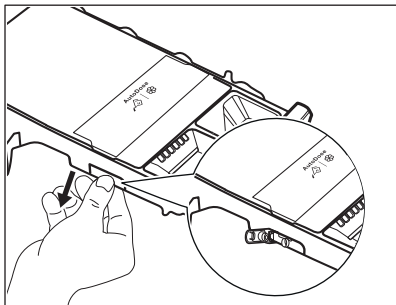

4. Druk de pal aan de achterkant in zoals aangegeven in de afbeelding en til het bovenste deksel op om deze te verwijderen.

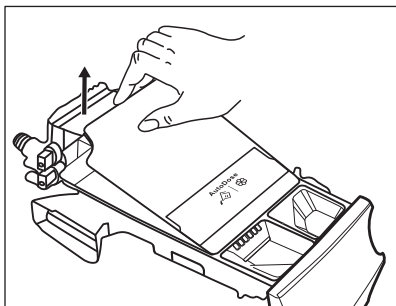
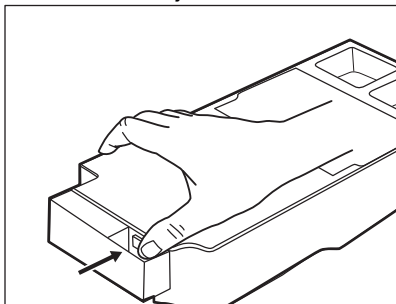

5. Reinig de lade en alle inzetstukken onder stromend water.

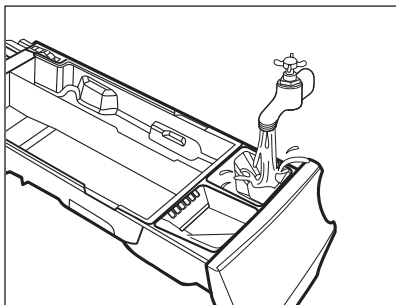

LET OP!
Gebruik geen scherpe of metalen borstels en sponzen.

6. Draai de dispenser zijwaarts naar beneden en open het onderste deksel zoals aangegeven in de afbeelding.

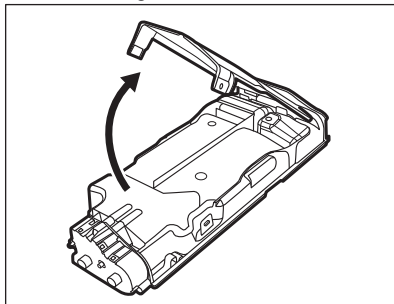

7. Zorg ervoor dat achtergebleven wasmiddel volledig is verwijderd uit het transporttraject. Gebruik alleen zachte vochtige kleding.
8. Plaats het onderste deksel terug in zijn positie door de gaten op de ladehaken uit te lijnen zoals aangegeven in de afbeelding. Sluit het tot u "klik" hoort.

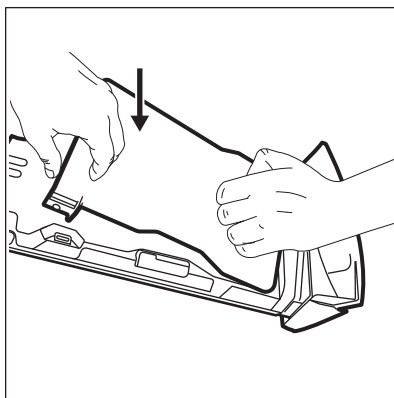

LET OP!
Druk op het onderste deksel zoals aangegeven op de afbeelding. Zorg ervoor dat dit volledig gesloten is.

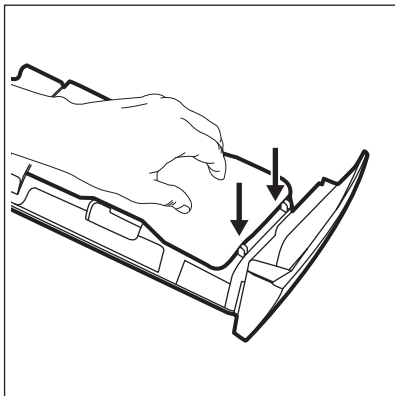

WAARSCHUWING!
 Reinig pompen of sensoren die aan de achterkant van de wasmiddellade gelegen zijn, niet met scherpe en metalen borstels of gereedschap. Gebruik indien nodig alleen zachte vochtige kleding.

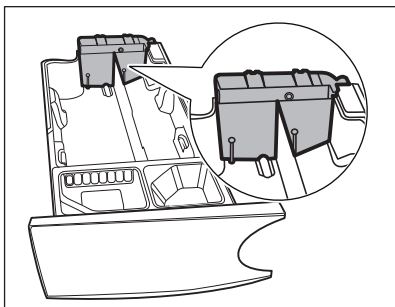

WAARSCHUWING!
 Als er resten achterblijven op de achterzijde van tanks, moet u de wasmiddellade in warm water weken. Gebruik geen gereedschap om het schoon te maken. Verwijder voor het weken de handgreep door op de rode knop te drukken en schuif de handgreep zoals aangegeven in de afbeelding.

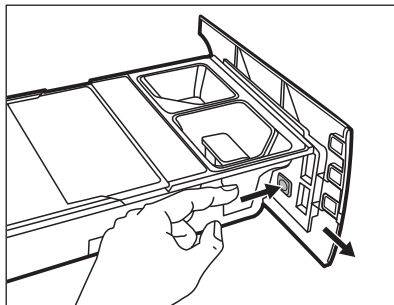

9. Zorg ervoor dat achtergebleven wasmiddel volledig is verwijderd uit het bovenste en onderste gedeelte van de holte. Gebruik een klein borsteltje om de holte te reinigen.

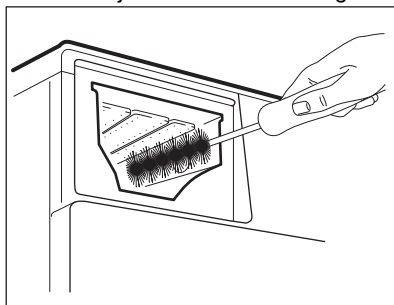

10. Hermonteer de lade als volgt:
- Plaats de handgreep indien die gedemonteerd werd.
 - Plaats het onderste deksel en druk tot u "klik" hoort.
 - Plaats het bovenste deksel op het tankcompartiment en druk totdat u "klik" hoort.
 - Vervang onderdelen in het handmatige compartiment.
11. Plaats de wasmiddellade in de geleiders en sluit deze voorzichtig totdat u "klik" hoort. Draai het spoelprogramma zonder kleding in de trommel.

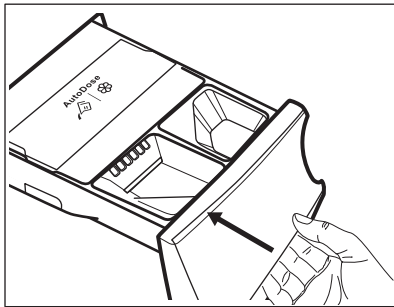

Om de functionaliteit te herstellen, vult u de tanks met wasmiddel en verzachter. Als u verkeerde additieven in de tanks plaatst, kunt u deze gemakkelijk verzamelen met behulp van de aftapplug aan beide zijden van de lade. Voordat u aftappluggen opent, moet u onder de lade een kom of geschikte containers plaatsen om de vloeistof op te vangen. Zorg ervoor dat u de pluggen goed sluit voordat u bijvult.

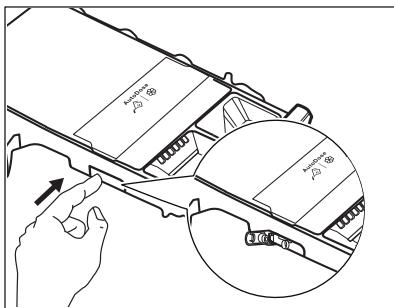

14.9 Maak de afvoerpomp schoon



WAARSCHUWING! Haal de netstekker uit het stopcontact.



Controleer het filter van de afvoerpomp regelmatig en houd het schoon.

Reinig de afvoerpomp wanneer:

- Het apparaat pompt geen water weg.

- de trommel niet ronddraait.
- het apparaat een ongebruikelijk geluid maakt door een blokkade in de afvoerpomp.
- Op het display verschijnt de alarmcode **E2 1**.



WAARSCHUWING!

- Verwijder het filter niet als het apparaat in gebruik is.
- Reinig de pomp niet zolang het water in de machine heet is. Wacht tot het water is afgekoeld

Voor reiniging van de pomp gaat u als volgt te werk:

1. Open het pompdeksel.

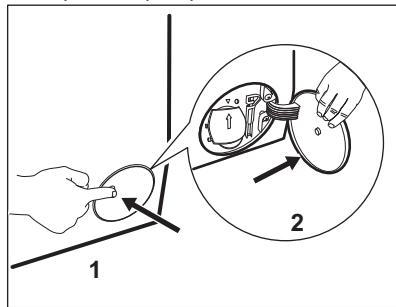

2. Plaats een geschikte bak onder de afvoerpompopening om het afgepompte water op te vangen.
3. Open de afvoerklep naar beneden. Houd altijd een oude doek bij de hand om het eventueel gemorste water te kunnen opvegen als u het filter verwijderd.

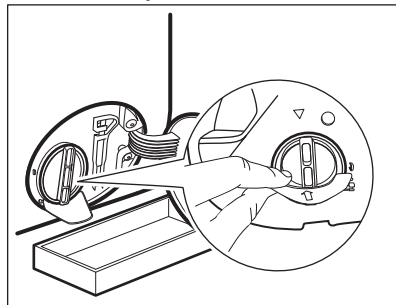

4. Draai het filter 180 graden naar links om het te openen, zonder verwijdering. Laat het water wegstromen.

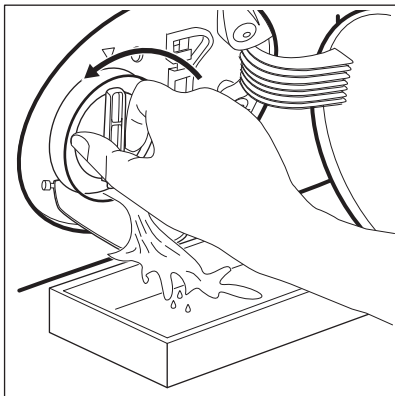

5. Als de bak vol is met water, draait u het filter terug en leegt u de bak.
6. Herhaal stappen 4 en 5 totdat er geen water meer uitloopt.
7. Draai het filter naar links om het te verwijderen.

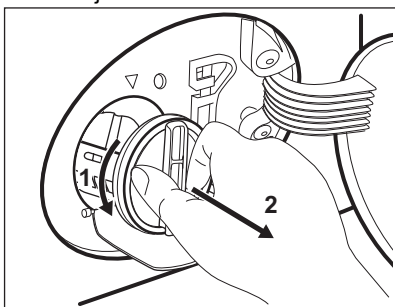

8. Verwijder indien noodzakelijk pluizen en andere voorwerpen uit de filterholte.
9. Verzeker u ervan dat de pompwaaier onbelemmerd kan ronddraaien. Als hij niet roteert: neem contact op met een erkend servicecentrum.

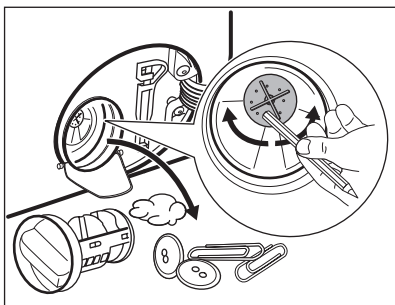

10. Reinig het filter onder de waterkraan.

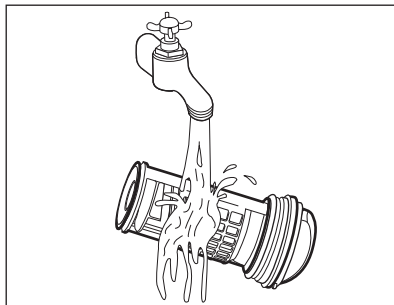

11. Zet het filter terug in de speciaal geleidingen door hem met de klok mee te draaien. Zorg ervoor dat u het filter goed vastdraait om lekkage te voorkomen.

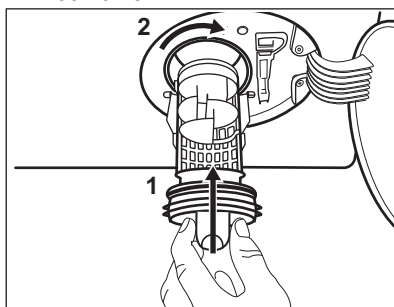

12. Sluit het pompdeksel.

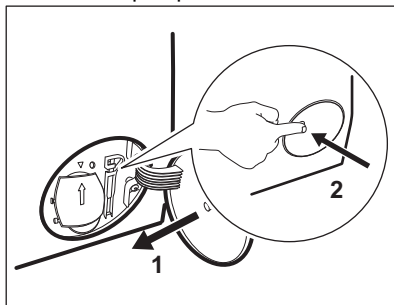

Als u het water afvoert met de noodafvoerprocedure, dient u het afvoersysteem opnieuw te activeren:

- a. Giet 2 liter water in het vakje voor het hoofdwasmiddel van de wasmiddeldoseerbakje.
- b. Start het programma om water af te voeren.

14.10 Het filter van de toevoerslang en het klepfilter reinigen

Het wordt aanbevolen beide filters van de toevoerslang en -klep geregeld te reinigen ter verwijdering van aanslag dat met de tijd opgehoopt:

1. Verwijder de toevoerslang van de kraan en reinig het filter.

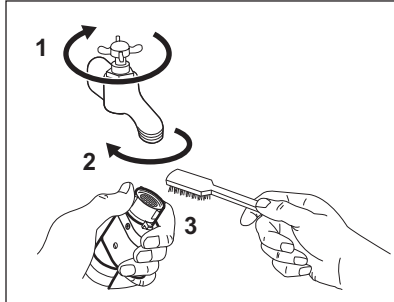

2. Verwijder de toevoerslang van het apparaat door de ringmoer los te draaien.

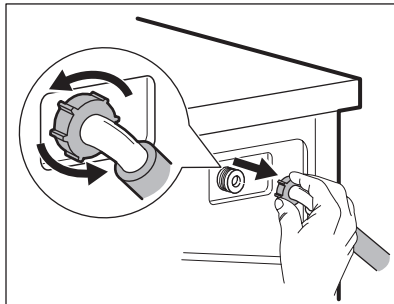

3. Reinig het klepfilter aan de achterzijde van het apparaat met een tandenborstel.

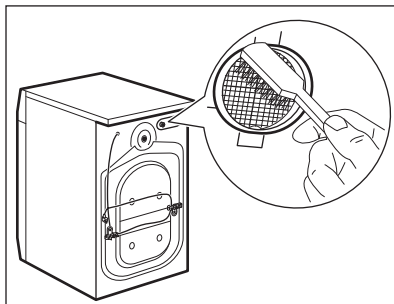

4. Draai de slang bij het weer aansluiten op het apparaat naar links

of rechts (niet in verticale positie) afhankelijk van de positie van uw waterkraan.

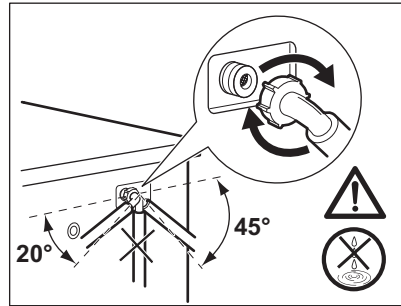

14.11 Noodafvoer

Als het apparaat het water niet kan wegpompen, voert u dezelfde procedure uit zoals beschreven in de paragraaf 'Reinigen van de afvoerpomp'. Maak de pomp zo nodig schoon.

Als u het water met de noodafvoerprocedure afvoert, dient u het afvoersysteem opnieuw te activeren:

1. Giet 2 liter water in het vakje voor het hoofdwasmiddel van de wasmiddeldoseerbakje.
2. Start het programma om het water weg te pompen.

14.12 Voorzorgsmaatregelen bij vorst

Als het apparaat is geïnstalleerd op een plek waar de temperatuur 0°C of daaronder kan bereiken, dan dient u het resterende water uit de afvoerslang en de afvoerpomp te verwijderen.

1. Trek de stekker uit het stopcontact.
2. Draai de waterkraan dicht.
3. Plaats de twee uiteinden van de toevoerslang in een bak en laat het water uit de slang stromen.
4. Leeg de afvoerpomp. Raadpleeg de noodafvoerprocedure.
5. Als de afvoerpomp leeg is, installeert u de toevoerslang opnieuw.



WAARSCHUWING!

Zorg ervoor dat de temperatuur hoger is dan 0°C voordat u het apparaat opnieuw gebruikt. De fabrikant is niet verantwoordelijk voor schade die door lage temperaturen is veroorzaakt.

15. PROBLEEMOPLOSSING



WAARSCHUWING!

Raadpleeg de hoofdstukken Veiligheid.

15.1 Alarmcodes en mogelijke storingen

Het apparaat start of stopt niet tijdens de werking. Probeer eerst het probleem zelf op te lossen (zie tabellen).



WAARSCHUWING!

Voordat u een handeling verricht, de stekker uit het stopcontact trekken.

Bij enkele problemen geeft het display een alarmcode weer en kan de Start/Pauze -knop continu knipperen:



Als de machine te vol geladen is, moet u een aantal items uit de trommel verwijderen en/of tegen de deur duwen en tegelijkertijd op de toets Start/Pauze drukken totdat het controlelampje  stopt met knipperen (zie de onderstaande afbeelding).

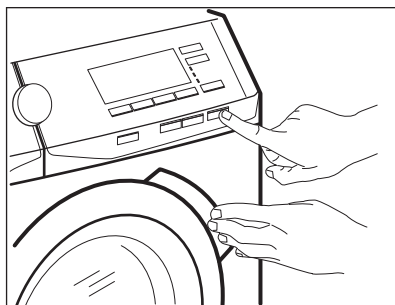



Probleem

Mogelijke oplossing

<p>E11 Het apparaat wordt niet goed gevuld met water.</p>	<ul style="list-style-type: none"> • Zorg ervoor dat de waterkraan geopend is. • Ga na of de druk van de watervoorziening niet te laag is. Neem voor deze informatie contactpersoon op met uw plaatselijke waterleidingsbedrijf. • Verzekert u ervan dat de waterkraan niet verstopt is. • Controleer of er geen knikken of bochten in de watertoevoerslang aanwezig zijn. • Zorg dat de positie van de watertoevoerslang correct is. • Zorg dat de filter van de toevoerslang en de filter van de klep niet verstopt zijn. Zie het hoofdstuk "Onderhoud en reiniging".
<p>E21 Het apparaat pompt geen water weg.</p>	<ul style="list-style-type: none"> • Verzekert u ervan dat de gootsteenafvoer niet verstopt is. • Verzekert u ervan dat de aftapslang geen knikken of bochten heeft. • Controleer of de afvoerfilter niet verstopt is. Reinig indien nodig de filter. Zie het hoofdstuk "Onderhoud en reiniging". • Zorg dat de aansluiting van de waterafvoerslang correct is. • Stel het afvoerprogramma in als u een programma zonder afvoerfase instelt. Als het afvoerprogramma niet beschikbaar is in het programmakeuzewiel, kan het worden ingesteld via App. • Stel het afvoerprogramma in als u een optie heeft gekozen waarbij water in de kuip blijft.
<p>E41 De deur is open of niet goed gesloten.</p>	<ul style="list-style-type: none"> • Controleer of de deur goed gesloten is.
<p>E91 Interne fout. Geen communicatie tussen elektronische elementen van de machine.</p>	<ul style="list-style-type: none"> • Het programma werd niet juist voltooid of het apparaat is te vroeg gestopt. Schakel het apparaat uit en weer aan. • Als de alarmcode weer verschijnt, neem dan contact op met een erkend servicecentrum.
<p>EH1: Frequentie van de voedingsbron is buiten bereik. EH2: Voedingsspanning is te hoog. EH3: Voedingsspanning is te laag.</p>	
<p>EF3 Het beschermingssysteem tegen waterlekage is aan.</p>	<ul style="list-style-type: none"> • Koppel het apparaat los en draai de waterkraan dicht. Neem contact op met een erkend servicecentrum.

Als het display andere alarmcodes aangeeft, schakel het apparaat dat uit en weer in. Als het probleem opnieuw optreedt, neemt u contact op met de Servicedienst.
 Raadpleeg onderstaande tabel voor mogelijke oplossingen in geval van een ander probleem met de wasmachine.

Probleem	Mogelijke oplossing
<p>Het programma start niet.</p>	<ul style="list-style-type: none"> • Controleer of de netstekker is aangesloten op het stopcontact. • Controleer of de deur van het apparaat gesloten is. • Zorg dat er geen zekering in de zekeringenkast is doorgebrand. • Verzeker u ervan dat Start/Pauze bediend is. • Als de uitgestelde start is ingesteld, annuleert u deze functie of wacht u tot de afloop van de afteltijd. • Controleer of het afwasmiddeldoseerbakje goed gesloten is. • Schakel het kinderslot uit. • Controleer de stand van de knop op het gekozen programma.
<p>De machine vult zich met water en pompt dit direct weg.</p>	<ul style="list-style-type: none"> • Zorg dat de afvoerslang zich op de juiste hoogte bevindt. De slang kan te laag hangen. Raadpleeg 'Montage-instructies'.
<p>De centrifugeerfase werkt niet of de wasfase duurt langer dan normaal.</p>	<ul style="list-style-type: none"> • Stel het centrifugeerprogramma in. Als het afvoerprogramma niet beschikbaar is in het programmakeuzewiel, kan het worden ingesteld via App'. • Controleer of de afvoerfilter niet verstopt is. Reinig indien nodig de filter. Zie het hoofdstuk "Onderhoud en reiniging". • Verdeel het wasgoed handmatig in de trommel en start de centrifugeerfase opnieuw. Dit probleem wordt mogelijk veroorzaakt door problemen met de balans.
<p>Er ligt water op de vloer.</p>	<ul style="list-style-type: none"> • Zorg dat de aansluitingen van de waterslangen goed vast zitten en dat er geen lekken zijn. • Zorg ervoor dat de watertoevoer- en afvoerslangen niet beschadigd zijn. • Zorg dat u het juiste wasmiddel en de juiste hoeveelheid gebruikt.
<p>U kunt de deur van het apparaat niet openen.</p>	<ul style="list-style-type: none"> • Zorg ervoor dat er geen wasprogramma is gekozen dat eindigt met water in de trommel. • Zorg dat het wasprogramma voltooid is. • Stel het afvoer- of centrifugeerprogramma in als er zich water in de trommel bevindt. Als de centrifugeer- en afvoerprogramma's niet beschikbaar zijn in de programmakeuzeknop, kunnen ze worden ingesteld via App. • Verzeker u ervan dat er elektrische stroom op de machine staat. • Dit probleem kan veroorzaakt worden door een storing van het apparaat. Neem contact op met een erkend servicecentrum. Als u de deur moet openen, lees dan zorgvuldig "Nooddeuropening". • Zorg ervoor dat Remote Start niet is ingeschakeld. Schakel het uit.

Probleem	Mogelijke oplossing
<p>Het display geeft de draadloze aanduiding niet weer .</p>	<ul style="list-style-type: none"> • Controleer het draadloze signaal. • Zorg dat de draadloze verbinding aanstaat. Raadpleeg paragraaf 'Configureren van de draadloze verbinding van de wasmachine' in hoofdstuk 'Wifi - instelling connectiviteit'. • Controleer uw thuisnetwerk en router. • Herstart de router. • Neem contact op met uw aanbieder van uw draadloze service als u verdere problemen met het draadloze netwerk ondervindt.
<p>De App kan niet met het apparaat verbinden.</p>	<ul style="list-style-type: none"> • Controleer het draadloze signaal. • Controleer dat uw smartapparaat is verbonden met het draadloze netwerk. • Controleer uw thuisnetwerk en router. • Herstart de router. • Neem contact op met uw aanbieder van uw draadloze service als u problemen met het draadloze netwerk heeft. • Het apparaat, het smart toestel of beide dienen nogmaals te worden geconfigureerd, omdat er een nieuwe router is geïnstalleerd of de routerconfiguratie is gewijzigd.
<p>De App kan niet frequent met het apparaat verbinden.</p>	<ul style="list-style-type: none"> • Zorg ervoor dat het draadloze signaal het apparaat bereikt. Probeer de thuisrouter zo dicht als mogelijk naar het apparaat te verplaatsen of overweeg een versterker van het draadloze bereik aan te schaffen. • Zorg ervoor dat het draadloze signaal niet wordt onderbroken door een magnetron. Schakel de magnetron uit. Vermijd het gelijktijdige gebruik van de magnetron en de afstandsbediening.
<p>Op het display verschijnt . Alle knoppen zijn inactief, behalve de Aan/Uit .</p>	<ul style="list-style-type: none"> • Het apparaat downloadt beschikbare updates. Wacht tot het updateproces is voltooid. Als u het apparaat tijdens de update deactiveert, wordt deze hervat wanneer u het apparaat opnieuw activeert.
<p>De machine maakt abnormale geluiden en trilt.</p>	<ul style="list-style-type: none"> • Zorg dat het apparaat waterpas staat. Raadpleeg 'Montage-instructies'. • Zorg dat de verpakking en/of de transportbouten verwijderd zijn. Raadpleeg 'Montage-instructies'. • Voeg meer wasgoed aan de trommel toe. De lading is te klein.
<p>De programmaduur neemt toe of neemt af tijdens het draaien van het programma.</p>	<ul style="list-style-type: none"> • Het ProSense System kan de duur van het programma aanpassen aan het type en de hoeveelheid wasgoed. Zie 'Beladingsdetectie ProSense System' onder het hoofdstuk 'Dagelijks gebruik'.

Probleem	Mogelijke oplossing
<p>Het wasresultaat is niet bevredigend.</p>	<ul style="list-style-type: none"> • Gebruik meer wasmiddel of gebruik een ander middel. • U hebt de hardnekkige vlekken niet voor het wassen uit het wasgoed gehaald. • Zorg dat u de juiste temperatuur instelt. • Verminder de hoeveelheid wasgoed. • Zorg er bij het gebruik van AutoDose-tanks voor dat ze niet leeg zijn. • Verifieer bij gebruik van AutoDose-tanks de vooraf ingestelde dosering wasmiddel/wasverzachter. Raadpleeg de paragraaf "Basisinstellingen" in het hoofdstuk "De AutoDose-technologie". • Zorg ervoor dat u de AutoDose-tanks hebt gereinigd voordat u een ander merk en type reinigingsmiddel, wasverzachter of andere additieven gebruikt.
<p>Te veel schuim in de trommel tijdens de wascyclus.</p>	<ul style="list-style-type: none"> • Verminder de hoeveelheid wasmiddel. • Verifieer bij gebruik van AutoDose-tanks de vooraf ingestelde dosering wasmiddel/wasverzachter. Raadpleeg de paragraaf "Basisinstellingen" in het hoofdstuk "De AutoDose-technologie".
<p>Het wasmiddel/wasverzachter-niveau daalt niet in de AutoDose-tanks na het wassen.</p>	<ul style="list-style-type: none"> • Dit is normaal: tanks zijn vrij groot en het verbruik van wasmiddelen is mogelijk niet zo duidelijk.

Schakel na de controle de machine in. Het programma wordt voortgezet vanaf het punt van onderbreking. Als het probleem opnieuw optreedt, neemt u contact op met het geautoriseerd servicecentrum. De contactgegevens van het servicecentrum staan op het typeplaatje.

15.2 Nooddeuropening

In het geval van een stroomstoring of apparaatstoring blijft de deur van het apparaat vergrendeld. Het wasprogramma gaat verder als er weer stroom is. Als de deur door een storing vergrendeld blijft, is het mogelijk om de deur te openen met een noodontgrendeling.

Voor het openen van de deur:



LET OP!
Gevaar voor brandwonden! Zorg ervoor dat de watertemperatuur niet te hoog is en dat het wasgoed niet heet is. Wacht indien nodig tot de watertemperatuur en het wasgoed zijn afgekoeld.



LET OP!
Gevaar voor letsel! Zorg ervoor dat de trommel niet draait. Wacht indien nodig tot de trommel stopt met draaien.



Zorg ervoor dat het waterpeil in de trommel niet te hoog is. Voer indien nodig een noodafvoerprocedure uit (zie "Water afvoeren in een noodgeval" in het hoofdstuk "Onderhoud en reiniging").

Ga als volgt te werk om de deur te openen:

1. Druk op de knop Aan/Uit om het apparaat uit te schakelen.
2. Haal de netstekker uit het stopcontact.
3. Open de klep van de filter.
4. Trek de noodvergrendelingstrekker eenmaal naar beneden. Trek die

nogmaals naar beneden, houd hem gespannen en open in de tussentijd de deur van het apparaat.

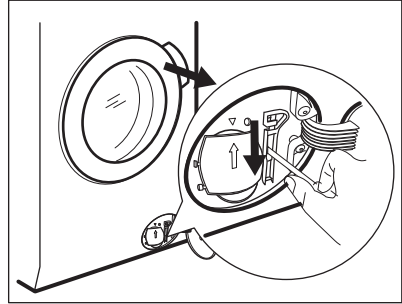

5. Haal het wasgoed uit de trommel en sluit de deur van het apparaat.
6. Sluit het klepje.

16. VERBRUIKSWAARDEN

16.1 Inleiding



Zie de link www.theenergylabel.eu voor gedetailleerde informatie over het energielabel.



De QR-code op het energielabel dat bij het apparaat wordt geleverd, biedt een internetkoppeling naar de informatie gerelateerd aan de prestaties van het apparaat in de EU-EPREL-database. Bewaar het energielabel ter referentie samen met de gebruikershandleiding en alle andere documenten die bij dit apparaat worden geleverd. Het is ook mogelijk om dezelfde informatie in EPREL te vinden via de link <https://eprel.ec.europa.eu> en de modelnaam en het productnummer die je vindt op het typeplaatje van het apparaat. Raadpleeg het hoofdstuk 'Productbeschrijving' voor de positie van het typeplaatje.

16.2 Legenda

kg	Wasgoed.	u:mm	Duur programma.
kWh	Energieverbruik.	°C	Temperatuur in de was.
Liter	Waterverbruik.	rpm	Centrifugeersnelheid.

%	Resterend vocht aan het einde van de centrifugeerfase. Hoe hoger de centrifugeersnelheid, hoe hoger het geluid en hoe lager het resterende vocht.
---	---

i Waarden en programmaduur kunnen verschillen afhankelijk van verschillende omstandigheden (bijv. kamertemperatuur, watertemperatuur en -druk, ladinggrootte en type wasgoed, voedingsspanning) en ook als je de standaardinstelling van een programma wijzigt.

16.3 In overeenstemming met Verordening van de Commissie (EU) 2019/2023

Eco 40-60 programma	kg	kWh	Liter	u:mm	%	°C	rpm ¹⁾
Volledige lading	9	0.820	55	3:40	52	35	1551
Halve belading	4.5	0.540	45	2:35	52	33	1551
Kwartbelading	2.5	0.185	38	2:30	54	23	1551

¹⁾ Maximale centrifugesnelheid.

Stroomverbruik in verschillende modi

Uit (W)	Stand-by (W)	Uitgestelde start (W)	Netwerkgebonden stand-by (W)
0.50	0.50	4.00	2.00 ¹⁾

De tijd tot de Uit-/Stand-bymodus is maximaal 15 minuten.

¹⁾ Het energieverbruik van de aangesloten functie is ongeveer 17,5 kWh per jaar. Raadpleeg het hoofdstuk 'Wifi - Connectiviteitsinstellingen' om deze functie los te koppelen.

16.4 Veelvoorkomende programma's

i Deze waarden zijn slechts indicatief.

Programma	kg	kWh	Liter	u:mm	%	°C	rpm ¹⁾
Katoen ²⁾ 95 °C	9	2.70	90	4:05	44	85	1600
Katoen 60 °C	9	1.60	85	3:50	44	55	1600

Programma	kg	kWh	Liter	u:mm	%	°C	rpm ¹⁾
Katoen ³⁾ 20 °C	9	0.35	85	3:00	44	20	1600
Synthetica 40 °C	4	0.80	55	2:15	35	40	1200
Fijne Was ⁴⁾ 30 °C	2	0.40	60	1:05	35	30	1200
Wol 30 °C	1.5	0.30	65	1:05	30	30	1200

1) Referentie-indicator van de centrifugeersnelheid.

2) Geschikt voor het wassen van zwaar vervuild textiel.

3) Geschikt voor licht vervuilde katoen, synthetische en gemengde stoffen.

4) Het werkt ook als een snelle wascyclus voor licht vervuild wasgoed.

17. SNELSTARTGIDS

17.1 Dagelijks gebruik

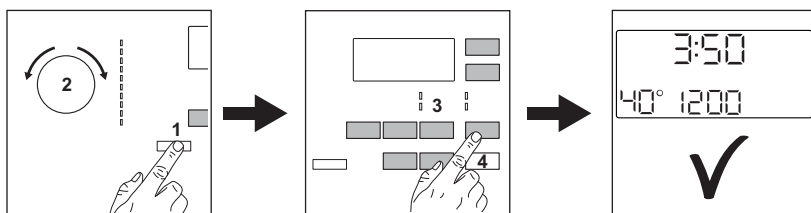

- Steek de stekker in het stopcontact.
- Draai de waterkraan open.
- Druk op de **Aan/Uit** toets om het apparaat aan te zetten (1).
- Draai de programmaknop om het gewenste wasprogramma in te stellen (2).
- Stel de gewenste opties in met de overeenkomstige tiptoetsen (3).
- Plaats het wasgoed in de trommel, één item tegelijk zonder overschrijding van de maximale voorgestelde lading. Sluit de deur en zorg ervoor dat er geen wasgoed tussen de deur blijft klemmen.
- **Bij gebruik van AutoDose-tanks** worden het wasmiddel en de wasverzachter automatisch geüpload. Zorg ervoor dat de tanks niet leeg zijn.

Bij gebruik van handmatige compartimenten giet u het wasmiddel en andere behandelingen in het juiste compartiment.

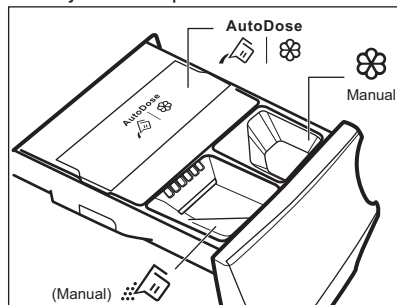

i Bij gebruik van een vloeibaar wasmiddel in het handmatige compartiment, plaatst u de container voor vloeibaar wasmiddel.

- Om het programma te starten, drukt u op de **Start/Pauze** -toets (4).

- Het apparaat start.
- Neem aan het einde van het programma het wasgoed er uit.
- Druk op de **Aan/Uit** -toets om het apparaat uit te zetten.

17.2 Reinigen van het filter van de afvoerpomp

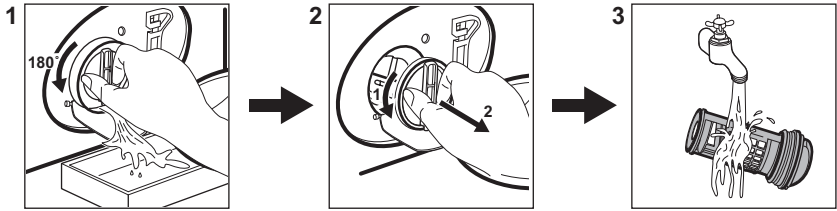

Reinig het filter regelmatig en in het bijzonder als de alarmcode **E2** op het display verschijnt.

17.3 Programma's

Programma's	Belading	Productbeschrijving
Eco 40-60	9 kg	Wit en bont katoen. Normaal vervuilde kledingstukken.
Katoen	9 kg	Wit katoen en bont katoen.
Synthetica	4 kg	Synthetische of gemengde stoffen..
Fijne Was	2 kg	Delicate stoffen zoals acryl, viscose en polyester.
 Wol/Zijde	1.5 kg	Machinewasbare wol, handwasbare wol en fijne was.
Stoom	1 kg	Stoomprogramma voor katoen, synthetica en fijne kleding.
Anti-allergie	9 kg	Witte katoenen kleding. Dit programma verwijdert meer dan 99,99% van de bacteriën en virussen ¹⁾ . Het zorgt ook voor een goede vermindering van allergenen.

Programma's	Belading	Productbeschrijving
20 Min. - 3 kg	3 kg	Katoenen en synthetische kledingstukken, licht vervuild of slechts eenmaal gedragen.
 Outdoor	2.5 kg ²⁾ 1 kg ³⁾	Moderne outdoorsportkleding.
Jeans	9 kg	Denim kleding en jersey artikelen.

1) Getest op Staphylococcus aureus, Enterococcus faecium, Candida albicans, Pseudomonas aeruginosa en MS2 Bacteriophage in externe tests uitgevoerd door Swisstatest Testmaterialien AG in 2021 (test-rapport nr. 202120117).

2) Wasprogramma.

3) Wasprogramma en waterdichtheidsbehandeling.

18. MILIEUBESCHERMING

Recycleer de materialen met het symbool . Gooi de verpakking in een geschikte afvalcontainer om het te recyclen. Bescherm het milieu en de volksgezondheid en recycleer op een correcte manier het afval van elektrische en elektronische apparaten. Gooi

apparaten gemarkeerd met het symbool  niet weg met het huishoudelijk afval. Breng het product naar het milieustation bij u in de buurt of neem contact op met de gemeente.



The software in this product contains components that are based on free and open source software. AEG gratefully acknowledges the contributions of the open software and robotics communities to the development project.

To access the source code of these free and open source software components whose license conditions require publishing, and to see their full copyright information and applicable license terms, please visit: <http://aeg.opensourcerepository.com> (folder NIU5)