

NCP84C01CZ

NL Gebruiksaanwijzing | **Kookplaat**

2

FR Notice d'utilisation | **Table de cuisson**

32



**Welkom bij AEG! Hartelijk dank dat je voor onze apparatuur hebt gekozen.**



Advies over gebruik, brochures, het oplossen van problemen, service- en reparatie-informatie:

[www.aeg.com/support](http://www.aeg.com/support)

Wijzigingen voorbehouden.

## INHOUDSOPGAVE

1. VEILIGHEIDSINFORMATIE.....	2
2. VEILIGHEIDSVOORSCHRIFTEN.....	5
3. INSTALLATIE.....	8
4. BESCHRIJVING VAN HET PRODUCT.....	12
5. VOORAFGAAND AAN HET EERSTE GEBRUIK.....	14
6. DAGELIJKS GEBRUIK.....	14
7. EXTRA FUNCTIES.....	20
8. AANWIJZINGEN EN TIPS.....	21
9. ONDERHOUD EN REINIGING.....	23
10. PROBLEEMOPLOSSING.....	26
11. TECHNISCHE GEGEVENS.....	29
12. ENERGIEZUINIGHEID.....	29
13. MILIEUBESCHERMING.....	31

## 1. ⚠ VEILIGHEIDSINFORMATIE

Lees zorgvuldig de meegeleverde instructies voor installatie en gebruik van het apparaat. De fabrikant is niet verantwoordelijk voor verwondingen of schade die voortvloeit uit de onjuiste installatie of het onjuiste gebruik. Bewaar de instructies altijd op een veilige, toegankelijke plek voor toekomstig gebruik.

### 1.1 Veiligheid van kinderen en kwetsbare personen

- Dit apparaat kan worden gebruikt door kinderen van 8 jaar en ouder en door mensen met een beperkt lichamelijk, zintuiglijk of verstandelijk vermogen of een gebrek aan ervaring en kennis, indien zij onder toezicht staan of instructies hebben gekregen over het veilig gebruiken van het apparaat en indien zij de gevaren begrijpen. Kinderen jonger dan 8 jaar en personen met zware en complexe

bependingen dienen altijd uit de buurt van het apparaat te worden gehouden, tenzij ze voortdurend onder toezicht staan.

- Houd toezicht op kinderen, om te voorkomen dat zij gaan spelen met het apparaat.
- Houd alle verpakking uit de buurt van kinderen en gooi het op passende wijze weg.
- **WAARSCHUWING:** Het apparaat en de toegankelijke onderdelen ervan worden heet tijdens het gebruik. Houd kinderen en huisdieren uit de buurt van het apparaat tijdens het gebruik en bij het afkoelen.
- Als het apparaat is voorzien van een kinderslot, dient dit te worden geactiveerd.
- Kinderen mogen zonder toezicht geen reinigings- en onderhoudswerkzaamheden aan het apparaat uitvoeren.

## **1.2 Algemene veiligheid**

- Dit apparaat is uitsluitend bestemd om mee te koken.
- Dit apparaat is bedoeld voor binnenshuis huishoudelijk gebruik.
- Dit apparaat kan worden gebruikt in kantoren, hotelkamers, bed & breakfast-kamers, boerderijgasthuizen en andere soortgelijke accommodaties waar dergelijk gebruik de (gemiddelde) huishoudelijke gebruiksniveaus niet overschrijdt.
- **WAARSCHUWING:** Het apparaat en de toegankelijke onderdelen ervan worden heet tijdens het gebruik. U dient te voorkomen de verwarmingselementen aan te raken.
- **WAARSCHUWING:** Onbewaakt koken op een kookplaat met vet of olie kan gevaarlijk zijn en tot brand leiden.
- Rook is een indicatie van oververhitting. Gebruik nooit water om het kookvuur te blussen. Schakel het apparaat uit en bedek de vlammen met bijv. een branddeken of deksel.
- **WAARSCHUWING:** Het apparaat mag niet van stroom worden voorzien door een extern schakelapparaat, zoals een tijdklok, of aangesloten worden op een circuit dat door

het elektriciteitsbedrijf regelmatig aan en uit wordt geschakeld.

- **OPGELET:** Tijdens het kookproces moet u in de buurt blijven Een kort kookproces moet voortdurend bewaakt worden.
- **WAARSCHUWING:** Brandgevaar: Bewaar geen voorwerpen op de kookoppervlakken.
- Metalen voorwerpen, zoals messen, vorken, lepels en deksels mogen niet op het oppervlak van de kookplaat worden geplaatst, aangezien ze heet kunnen worden.
- Gebruik het apparaat niet voordat u het in de ingebouwde constructie installeert.
- Gebruik geen stoomreiniger om het apparaat schoon te maken.
- Schakel het kookplaat-element na elk gebruik uit met de bedieningstoetsen. Vertrouw niet op de pandetector.
- Als de glaskeramische / glazen oppervlakte gebarsten is, schakel het apparaat dan uit en trek de stekker uit het stopcontact. In het geval het apparaat rechtstreeks op de stroom is aangesloten met een aansluitdoos, verwijdert u de zekering om het apparaat van de stroom te halen. Neem altijd contact op met de erkende servicedienst.
- Zorg voor een goede luchtventilatie in de ruimte waar het apparaat geïnstalleerd is, om het terugstromen van gassen van apparaten in de ruimte die op gas of andere brandstoffen werken, zoals open haarden, te voorkomen.
- Zorg ervoor dat de ventilatieopeningen niet worden geblokkeerd en dat de door het apparaat opgevangen lucht niet wordt overgebracht naar een kanaal dat wordt gebruikt om rook en stoom uit andere apparaten (centrale verwarmingssystemen, thermosifons, waterverwarmingstoestellen, enz.) af te zuigen.
- Wanneer het apparaat met andere apparaten werkt, mag het maximale vacuüm dat in de ruimte wordt gegenereerd niet groter zijn dan 0,04 mbar.

- Reinig het afzuigkapfilter regelmatig en verwijder vetafzettingen uit het apparaat om brandgevaar te voorkomen.
- Indien het netsnoer beschadigd is, moet het worden vervangen door de fabrikant, een erkende service of vergelijkbaar gekwalificeerde personen om gevaar te voorkomen.
- Als het apparaat rechtstreeks op de voeding is aangesloten, moet de elektrische installatie zijn uitgerust met een isoleerinrichting waarmee het apparaat van alle polen van het stopcontact kan worden losgekoppeld. Volledige ont koppeling moet voldoen aan de voorwaarden van de overspanningscategorie III. De middelen voor ont koppeling moeten worden opgenomen in de vaste bedrading in overeenstemming met de bedradingsregels.
- **WAARSCHUWING:** Gebruik alleen kookplaatbeschermers die door de fabrikant van het kookapparaat zijn ontworpen of door de fabrikant van het apparaat in de gebruiksinstructies als geschikt zijn aangegeven of kookplaatbeschermers die in het apparaat zijn geïntegreerd. Het gebruik van ongeschikte kookplaatbeschermers kan ongelukken veroorzaken.

## 2. VEILIGHEIDSVOORSCHRIFTEN

### 2.1 Installeren

#### **WAARSCHUWING!**

Alleen een erkende installatietechnicus mag dit apparaat installeren.

#### **WAARSCHUWING!**

Gevaar voor letsel of schade aan het apparaat.

- Verwijder alle verpakkingsmaterialen.
- Installeer en gebruik geen beschadigd apparaat.
- Volg de installatie-instructies die zijn meegeleverd met het apparaat.

- Houd de minimumafstand naar andere apparaten en units in acht.
- Pas altijd op bij verplaatsing van het apparaat, want het is zwaar. Gebruik altijd veiligheidshandschoenen en gesloten schoeisel.
- Dicht de oppervlakken af met kit om te voorkomen dat ze gaan opzetten door vocht.
- Bescherm de bodem van het apparaat tegen stoom en vocht.
- Installeer het apparaat niet naast een deur of onder een raam. Dit voorkomt dat heet kookgerei van het apparaat valt als de deur of het raam wordt geopend.

- Installeer de uitlaatlucht niet in een wandopening, tenzij de opening voor dat doel is ontworpen.
- Voor installatie zonder kanaal moet de ventilatoruitlaat direct tegen de muur worden geplaatst of door een extra kastwand worden gescheiden om toegang tot de ventilatorbladen te voorkomen.
- Elk apparaat heeft koelventilatoren op de bodem.
- Als het apparaat gemonteerd wordt boven een lade:
  - Leg geen kleine dingen of papier dewelke kunnen binnengezogen worden, omdat ze de koelventilatoren kunnen beschadigen of het koelsysteem kunnen belemmeren.
  - Houd een minimumafstand van 2 cm tussen de bodem van het apparaat en de voorwerpen die u in de lade opbergt.
- Verwijder de afscheidingspanelen die in de kast onder het apparaat zijn geïnstalleerd.

## 2.2 Elektrische aansluiting



### **WAARSCHUWING!**

Gevaar voor brand en elektrische schokken.

- Alle elektrische aansluitingen moeten worden uitgevoerd door een gekwalificeerde elektricien in overeenstemming met het aansluitschema of het installatieboekje.
- Bij een afvoer en waar de accessoires aanwezig of verplicht zijn (wandklep, raamschakelaar en/of raamopener) moeten elektrische aansluitingen worden geïnstalleerd door een gekwalificeerde elektricien, in overeenstemming met het aansluitschema of het installatieboekje.
- , moet het apparaat geaard worden.
- Verzeker jezelf ervan dat de stekker uit het stopcontact is getrokken, voordat je welke werkzaamheden dan ook uitvoert.
- Zorg ervoor dat de parameters op het vermogensplaatje overeenkomen met elektrische vermogen van de netstroom.
- Controleer of het apparaat correct geïnstalleerd is. Losse en onjuiste stroomkabels of stekkers (indien van

toepassing) kunnen ertoe leiden dat de contactklem te heet wordt.

- Gebruik het juiste netsnoer.
- Zorg dat de stroomkabel niet verstrikt raakt.
- Controleer of er een aardlekschakelaar is geïnstalleerd.
- Gebruik de trekontlastingsklem op de kabel.
- Zorg ervoor dat de stroomkabel of stekker (indien van toepassing) het hete apparaat of heet kookgerei niet aanraakt als je het apparaat op een nabijgelegen contactdoos aansluit.
- Gebruik geen adapters met meerdere stekkers en verlengkabels.
- Zorg ervoor dat je de stekker (indien van toepassing) of het netsnoer niet beschadigt. Neem contact op met ons erkende servicecentrum of een elektricien om een beschadigde stroomkabel te vervangen.
- De schokbescherming van delen onder stroom en geïsoleerde delen moet op zo'n manier worden bevestigd dat het niet zonder gereedschap kan worden verplaatst.
- Steek de stekker pas in het stopcontact als de installatie is voltooid. Zorg ervoor dat het netsnoer na installatie bereikbaar is.
- Als het stopcontact los zit, mag u de stekker niet in het stopcontact steken.
- Trek niet aan het netsnoer om het apparaat los te koppelen. Trek altijd aan de stekker.
- Gebruik enkel correcte isolatievoorzieningen: stroomonderbrekers, zekeringen (schroefzekeringen moeten uit de houder worden verwijderd), aardlekschakelaars en contactgevers.
- De elektrische installatie moet een isolatieapparaat bevatten waardoor het apparaat volledig van het lichtnet afgesloten kan worden. Het isolatieapparaat moet een contactopening hebben met een minimale breedte van 3 mm.

## 2.3 Gebruik



### WAARSCHUWING!

Gevaar voor letsel, brandwonden of elektrische schokken.

- De specificatie van dit apparaat niet wijzigen.
- Verwijder voor het eerste gebruik alle verpakkingsmaterialen, etiketten en beschermfolie (indien van toepassing).
- Zorg ervoor dat de ventilatieopeningen niet geblokkeerd worden. De ventilatie moet periodiek worden gecontroleerd door een gekwalificeerd persoon.
- Laat het apparaat tijdens de werking niet onbeheerd achter.
- Zet de kookzone op "uit" na ieder gebruik.
- Plaats geen bestek of deksels van steelpannen op de kookzones. Ze kunnen heet worden.
- Gebruik het apparaat niet met natte handen of als het contact maakt met water.
- Gebruik het apparaat niet als werkblad of als opslagoppervlak.
- Als het oppervlak van het apparaat gebarsten is, koppel het apparaat dan onmiddellijk los van de stroomtoevoer. Dit dient om een elektrische schok te voorkomen.
- Gebruikers met een pacemaker moeten een afstand van minimaal 30 cm aanhouden tot de inductiekookzones als het apparaat in werking is.
- Als u voedsel in hete olie plaatst, kan het spatten.
- Gebruik nooit open vuur wanneer de geïntegreerde afzuigkap in werking is.
- Gebruik geen aluminiumfolie of andere materialen tussen het kookoppervlak en het kookgerei, tenzij anders aangegeven door de fabrikant van dit apparaat.
- Gebruik alleen accessoires die door de fabrikant voor dit apparaat worden aanbevolen.



### WAARSCHUWING!

Risico op brand en explosie.

- Wanneer ze verwarmd worden, kunnen vetten en oliën ontvlambare dampen afgeven. Houd open vuur of verwarmde

voorwerpen uit de buurt van vetten en oliën wanneer u ermee kookt.

- De dampen die boven erg hete olie ontstaan kunnen spontaan ontbranden.
- Gebruikte olie, die voedselresten kan bevatten, kan ontbranden bij een lagere temperatuur dan olie die voor de eerste keer wordt gebruikt.
- Plaats geen ontvlambare producten of artikelen die vochtig zijn met ontvlambare producten in, bij of op het apparaat.



### WAARSCHUWING!

Risico op schade aan het apparaat.

- Laat geen heet kookgerei op het bedieningspaneel staan.
- Leg geen hete deksel op het glazen oppervlak van de kookplaat.
- Laat kookgerei niet droogkoken.
- Zorg ervoor dat je geen voorwerpen of kookgerei op het apparaat laat vallen. Het oppervlak kan beschadigd raken.
- Schakel de kookzones niet terwijl er leeg kookgerei of geen kookgerei op geplaatst is.
- Verwijder het rooster of het afzuigkapfilter nooit wanneer de geïntegreerde afzuigkap of het apparaat in werking is.
- Gebruik de geïntegreerde kap nooit zonder het filter van de afzuigkap.
- Dek de inlaat van de geïntegreerde afzuigkap niet af met kookgerei.
- Open het deksel van de bodem niet wanneer de geïntegreerde afzuigkap of het apparaat in werking is.
- Plaats geen kleine of lichte voorwerpen in de buurt van de geïntegreerde afzuigkap, om het risico van beknelling te vermijden.
- Kookgerei gemaakt van gietijzer of met een beschadigde bodem kan krassen op het glas/glaskeramiek veroorzaken. Til deze voorwerpen altijd op als je ze op de kookplaat moet verplaatsen.

## 2.4 Onderhoud en reiniging

- Reinig het apparaat regelmatig om te voorkomen dat het materiaal van het oppervlak achteruitgaat.
- Schakel het apparaat uit en laat het afkoelen voordat u het schoonmaakt.
- Gebruik geen waterstralen en stoom om het apparaat te reinigen.

- Reinig het apparaat met een vochtige zachte doek. Gebruik alleen neutrale schoonmaakmiddelen. Gebruik geen schurende producten, schuursponsjes, oplosmiddelen of metalen voorwerpen, tenzij anders aangegeven.

## 2.5 Service

- Neem contact op met de erkende servicedienst voor reparatie van het apparaat. Gebruik alleen originele reserveonderdelen.
- Met betrekking tot de lamp(en) in dit product en reservelampen die afzonderlijk worden verkocht: Deze lampen zijn bedoeld om bestand te zijn tegen extreme fysieke omstandigheden in huishoudelijke apparaten, zoals temperatuur, trillingen,

vochtigheid, of zijn bedoeld om informatie te geven over de operationele status van het apparaat. Ze zijn niet bedoeld voor gebruik in andere toepassingen en zijn niet geschikt voor verlichting in huishoudelijke ruimten.

## 2.6 Verwijdering

### ⚠ WAARSCHUWING!

Gevaar voor letsel of verstikking.

- Neem contact op met uw plaatselijke overheid voor informatie over het afvoeren van het apparaat.
- Haal de stekker uit het stopcontact.
- Snijd het netsnoer vlak bij het apparaat af en gooi het weg.

# 3. INSTALLATIE

### ⚠ WAARSCHUWING!

Raadpleeg de hoofdstukken Veiligheid.

## 3.1 Voor montage

Voordat u de kookplaat installeert, dient u de onderstaande informatie van het typeplaatje te noteren. Het typeplaatje bevindt zich onderop de kookplaat.

Serienummer .....

## 3.2 Ingebouwde kookplaten

Inbouwkookplaten mogen alleen worden gebruikt nadat zij ingebouwd zijn in geschikte inbouwunits of werkbladen die aan de normen voldoen.

## 3.3 De afdichting bevestigen



### Installatie aan bovenkant

1. Reinig het werkblad rond het uitgesneden gebied.
2. Bevestig de meegeleverde 2x6 mm afdichtstrip tegen de onderrand van de kookplaat langs de van de keramische plaat. Rek het niet uit. Zorg dat de uiteinden van de afdichtstrip zich in het midden van een van de zijden van de kookplaat bevinden.



3. Tel een paar millimeter bij de af te knippen lengte van de afdichtstrip.
4. Duw de twee uiteinden van de afdichtstrip samen.

### Geïntegreerde installatie

1. Reinig de sponningen in het werkblad.
2. Snijd de meegeleverde 3x10 mm afdichtingsstreep in vier strepen. De strepen moeten dezelfde lengte hebben als de sponningen.
3. Knip de uiteinden van de strepen in een hoek van 45°. Ze moeten nauwkeurig in de hoeken van de sponningen passen.
4. Bevestig de strepen aan de rabbels. Rek de streppen niet uit. Plak de uiteinden van de streppen niet over elkaar heen.

Dicht na plaatsing van de kookplaat de kier tussen het werkblad en het glaskeramiek met siliconenkit. Zorg ervoor dat de siliconen niet onder het glaskeramiek komen.

### 3.4 Montage

Raadpleeg het installatieboekje voor gedetailleerde informatie over het monteren van jouw kookplaat.

Volg het aansluitingsschema van de kookplaat en het aansluitingsschema van de raamschakelaar in het installatieboekje en/of de labels onder de kookplaat.



#### Alleen voor geselecteerde landen

In geval van uitlaatinstallatie kan een raamschakelaar nodig zijn (raadpleeg een bevoegde technicus). Je moet het apart kopen omdat het niet bij de afzuigkap wordt geleverd. De raamschakelaar moet door een bevoegde technicus worden geïnstalleerd. Raadpleeg het installatieboekje.

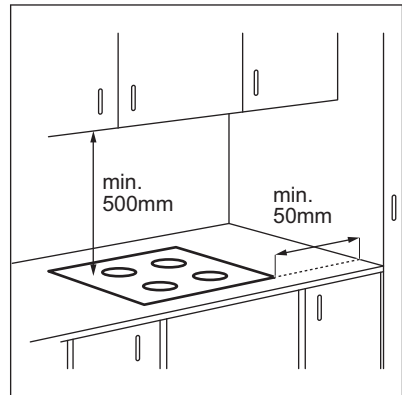

Als het apparaat boven een lade wordt geïnstalleerd, kan de ventilatie van de kookplaat de artikelen die zich in de lade bevinden tijdens het bereidingsproces opwarmen.

### INSTALLATIE AAN BOVENKANT

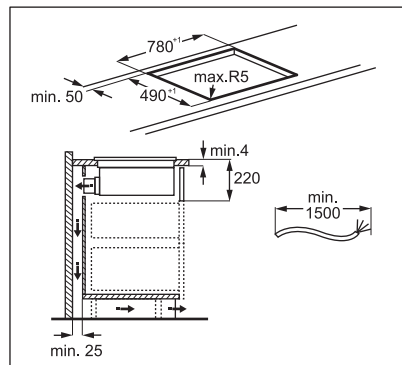
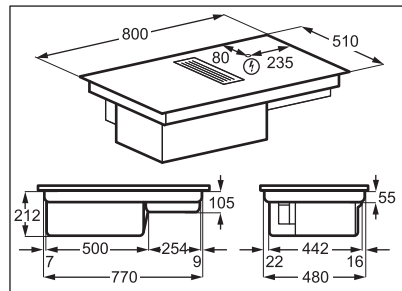

## GEÏNTEGREERDE INSTALLATIE

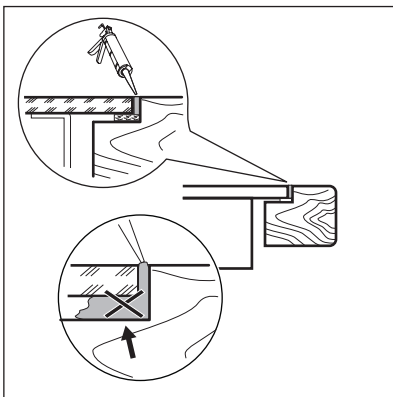
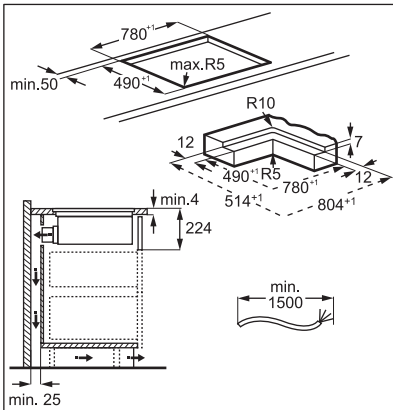
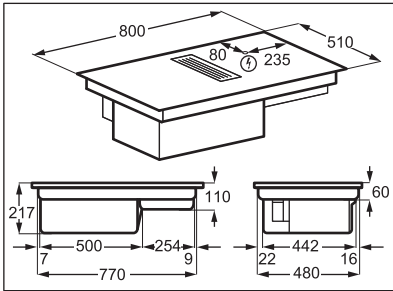

Zoek de videotutorial "Hoe installeer je jouw AEG-stralingskookplaat" door de volledige naam die in de onderstaande afbeelding staat in te typen.

 [www.youtube.com/electrolux](https://www.youtube.com/electrolux)  
[www.youtube.com/aeg](https://www.youtube.com/aeg)

How to install your AEG  
Extractor Hob



### Montage filterbehuizing

Zorg er voor het eerste gebruik voor dat je het filter in de behuizing plaatst, met de zwarte zijden naar binnen gericht en de zilveren zijden naar buiten gericht. Zie "Het filter van de afzuigkap reinigen". Zodra de filterbehuizing is gemonteerd, plaats je deze in de holte van de afzuigkap waarna je het rooster op de afzuigkap plaatst.

### 3.5 Aansluitnoer

- De kookplaat wordt geleverd met een aansluitkabel.
- Gebruik een snoertype dat bestand is tegen een temperatuur van 90 °C of hoger om het beschadigde netsnoer type H05V2V2-F te vervangen.
- De enkele draad moet een diameter hebben van minimaal 1,5 mm<sup>2</sup>.
- Neem contact op met onze serviceafdeling. Het vervangen van de verbindingkabel mag alleen worden gedaan door een gekwalificeerde elektricien.

#### WAARSCHUWING!

Alle elektrische aansluitingen moeten door een gekwalificeerde elektricien worden aangelegd.

#### LET OP!

Aansluitingen via contactpluggen zijn verboden.

#### LET OP!

Boor of soldeer de draaduiteinden niet. Het is verboden.

#### LET OP!

Sluit de kabel niet aan zonder de huls voor het kabeluiteinde.

### Eenfasige aansluiting

1. Verwijder de huls voor het kabeluiteinde van de zwarte, bruine en blauwe draden.

2. Verwijder een deel van de isolatie van de bruine, zwarte en blauwe kabeluiteinden.
3. Sluit de uiteinden van zwarte en bruine kabels aan.
4. Breng een nieuwe draadeindhuls aan op het uiteinde van de gedeelde draad (speciaal gereedschap vereist).
5. Sluit de uiteinden van twee blauwe kabels aan.
6. Breng een nieuwe draadeindhuls aan op het uiteinde van de gedeelde draad (speciaal gereedschap vereist).

### Tweefasige aansluiting

1. Verwijder de kabeleindhuls van de blauwe draden.
2. Verwijder een deel van de isolatie van de blauwe kabeluiteinden.
3. Sluit de uiteinden van twee blauwe kabels aan.
4. Breng een nieuwe kabeleindhuls aan op het gemeenschappelijke kabeluiteinde (speciaal gereedschap vereist).

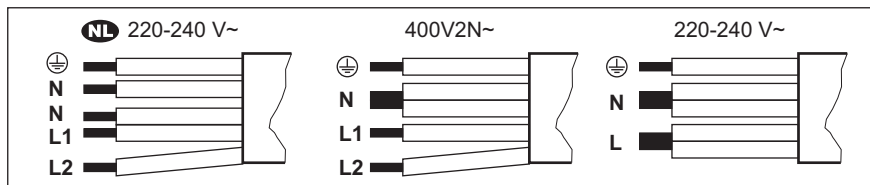

<b>NL</b> 220 - 240 V~	<b>Tweefasige aansluiting: 400 V2N~</b>		<b>Eenfasige aansluiting: 220 - 240 V~</b>	
<b>5x1,5 mm<sup>2</sup></b>	<b>5x1,5 mm<sup>2</sup> of 4x2,5 mm<sup>2</sup></b>		<b>5x1,5 mm<sup>2</sup> of 3x4 mm<sup>2</sup></b>	
⊕ Groen - geel	⊕ Groen - geel	⊕ Groen - geel	⊕ Groen - geel	⊕ Groen - geel
N Blauw en blauw	N Blauw en blauw	N Blauw en blauw	N Blauw en blauw	N Blauw en blauw
L1 Zwart	L1 Zwart	L1 Zwart	L Zwart en bruin	L Zwart en bruin
L2 Bruin	L2 Bruin	L2 Bruin		

## 4. BESCHRIJVING VAN HET PRODUCT

### 4.1 Productoverzicht

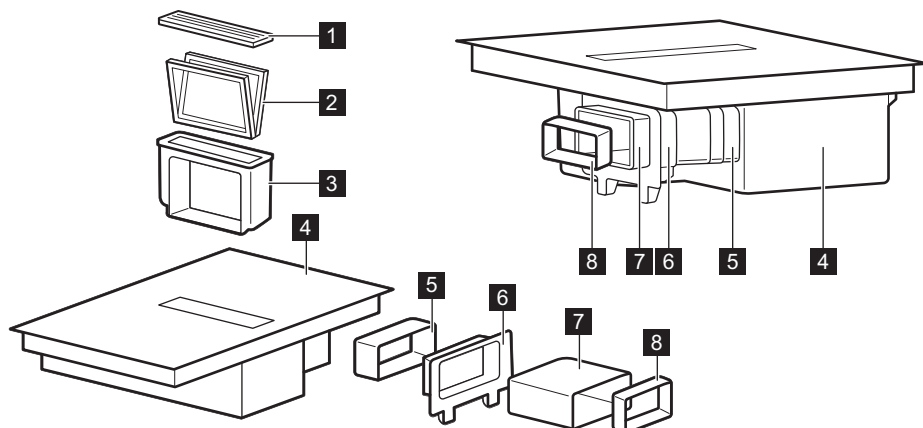

- 1 Raster
- 2 Filter
- 3 Filterhuis
- 4 Kookplaat
- 5 Connector

- 6 Achterwandfitting kast
- 7 Slang
- 8 Adapter

### 4.2 Indeling van het kookoppervlak

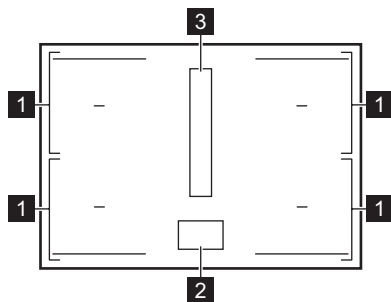

- 1 Inductie kookzone
- 2 Bedieningspaneel
- 3 Kap

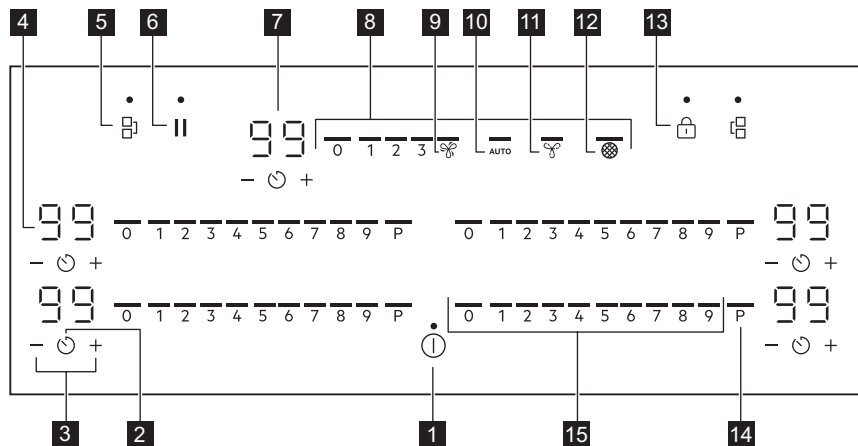

### 4.3 Indeling bedieningspaneel





Gebruik de tiptoetsen om het apparaat te bedienen. De displays, indicatielampjes en geluiden tonen welke functies worden gebruikt.

Het antirasglasoppervlak heeft een unieke afwerkingstextuur die de manier waarop symbolen en elementen van het bedieningspaneel verschijnen in verschillende lichtomstandigheden kan veranderen.

Tip-toets	Functie	Omschrijving	
1		Aan / Uit	Het apparaat in- en uitschakelen.
2		Timer	De functie instellen.
3		-	De tijd verlengen of verkorten.
4	-	Timerdisplay	De tijd in minuten weergeven.
5		Bridge	De functie in- en uitschakelen.
6		Paوزه	De functie in- en uitschakelen.
7	-	Weergave afzuigkaptimer	De tijd in minuten weergeven.
8	-	Bedieningsbalk afzuigkap	Om een ventilatorsnelheid in te stellen.
9		Boost	De functie in- en uitschakelen.
10	AUTO	Automatische modus van de afzuigkap	De functie in- en uitschakelen.
11		Breeزه	De functie in- en uitschakelen.
12		Indicatielampje motorkapfilter	Om aan te geven en eraan te herinneren dat het filter van de afzuigkap opnieuw moet worden gegenereerd.

Tip-toets	Functie	Omschrijving
	Blokkering / Kinderbeveiligingsinrichting	Het bedieningspaneel vergrendelen/ontgrendelen.
	PowerBoost	Het inschakelen van de functie.
	Bedieningsbalk kookplaat	Het instellen van de kookstand.

## 4.4 Indicatielampjes op de display

Indicatielampje	Omschrijving
	Er is een storing.
	OptiHeat Control (3 stappen Restwarmte-indicator): doorgaan met koken/warm houden/restwarmte.

## 5. VOORAFGAAND AAN HET EERSTE GEBRUIK

### **WAARSCHUWING!**







Raadpleeg de hoofdstukken Veiligheid.

### 5.1 Energiebeperking

Energiebeperking bepaalt hoeveel stroom de kookplaat in totaal gebruikt, binnen de grenzen van de zekeringcapaciteit van de huisinstallatie.

De kookplaat is standaard op het hoogst mogelijke vermogensniveau ingesteld.

**Om het vermogensniveau te verlagen of verhogen:**

1. Open het menu: houd  3 seconden ingedrukt. Houd vervolgens  ingedrukt.
2. Druk  op de timer aan de voorzijde tot  verschijnt.
3. Druk op  /  op de timer aan de voorkant om het vermogensniveau in te stellen.

4. Druk op  om af te sluiten.  
**Vermogensniveaus**

Zie het hoofdstuk 'Technische gegevens'.

### **LET OP!**

Zorg ervoor dat het gekozen vermogen aansluit op de zekeringenkast in huis.

- P72 — 7200 W
- P15 — 1500 W
- P20 — 2000 W
- P25 — 2500 W
- P30 — 3000 W
- P35 — 3500 W
- P40 — 4000 W
- P45 — 4500 W
- P50 — 5000 W
- P60 — 6000 W

## 6. DAGELIJKS GEBRUIK

### **WAARSCHUWING!**

Raadpleeg de hoofdstukken Veiligheid.

## 6.1 In- en uitschakelen

Houd ① ingedrukt om de kookplaat in of uit te schakelen.

## 6.2 Pandetectie

Deze functie geeft de aanwezigheid van kookgerei op de kookplaat aan en schakelt de kookzones uit als er tijdens een kooksessie geen kookgerei wordt gedetecteerd.

Als je kookgerei op een kookzone plaatst voordat je een kookstand selecteert, verschijnt het indicatielampje boven 0 op de regelbalk.

Als je kookgerei uit een geactiveerde kookzone verwijdert en deze tijdelijk opzij zet, gaan de indicatielampjes boven de bijbehorende regelbalk knipperen. Als je het kookgerei niet binnen 120 seconden terugplaatst op de geactiveerde kookzone, wordt de kookzone automatisch uitgeschakeld.

Plaats het kookgerei weer op de kookzones binnen de aangegeven time-out om het koken te hervatten.

## 6.3 De kookzones gebruiken

Plaats het kookgerei in het midden van de gekozen kookzone. Inductiekookzones passen zich tot op zekere hoogte automatisch aan de afmetingen van pannen aan.



Het antirasglasoppervlak heeft een unieke afwerkingstextuur die zorgt voor maximale krasbestendigheid. De wrijving tussen het kookgerei en het glasoppervlak kan geluiden veroorzaken.

U kunt met de functie Bridge groot kookgerei op twee kookzones tegelijkertijd koken. Het kookgerei dient het midden van beide zones te bedekken, maar niet voorbij de gebiedsmarkering komen. Als het kookgerei tussen beide middenzones wordt geplaatst, wordt de functie Bridge niet geactiveerd.

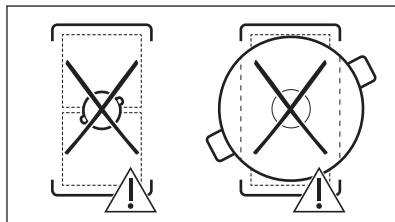
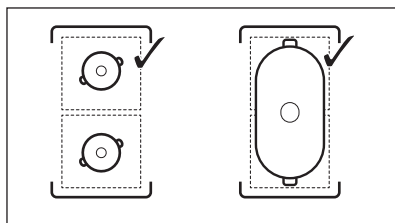

## 6.4 Warmte-instelling

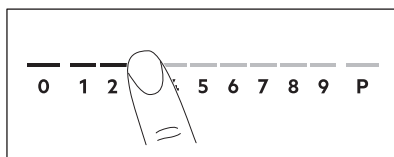

1. Druk op de gewenste warmte-instelling op de regelbalk. De indicatielampjes boven de regelbalk verschijnen tot het geselecteerde warmteniveau.
2. Druk op 0 om een kookzone uit te schakelen.

## 6.5 PowerBoost

Deze functie maakt meer vermogen beschikbaar voor de inductiekookzones. De functie kan voor een beperkte tijdsduur voor uitsluitend de inductiekookzone worden geactiveerd. Daarna wordt de inductiekookzone automatisch teruggeschakeld naar de hoogste kookstand.



Zie het hoofdstuk 'Technische gegevens'.

**Om de functie voor een kookzone in te schakelen:** raak **P** aan.

**De functie uitschakelen:** wijzig de kookstand.

## 6.6 OptiHeat Control (3-staps restwarmte-indicator)

### WAARSCHUWING!

 Zolang het indicatielampje zichtbaar is, bestaat er een risico op brandwonden door restwarmte.

De inductiekookzones creëren de voor het kookproces benodigde warmte rechtstreeks in de bodem van het kookgerei. Het glaskeramiek wordt verwarmd door de warmte van het kookgerei.

De indicatielampjes verschijnen als een kookzone heet is. De aanduidingen tonen het niveau van de restwarmte voor de kookzones die je momenteel gebruikt:

 - doorgaan met koken,

 - warm houden,

 - restwarmte.

Het indicatielampje kan ook verschijnen:

- voor de aangrenzende kookzones, zelfs als je ze niet gebruikt,
- als er heet kookgerei op de koude kookzone wordt geplaatst,
- als de kookplaat is uitgeschakeld, maar de kookzone nog heet is.



Het indicatielampje verdwijnt als de kookzone is afgekoeld.

## 6.7 Timer opties

### Timer met aftelfunctie



Gebruik deze functie om aan te geven hoelang een kookzone moet werken tijdens een enkele kooksessie. Je kunt de functie voor de afzuigkap afzonderlijk instellen. Zie "Functies van de afzuigkap".

Stel eerst de warmte-instelling voor de geselecteerde kookzone in en stel daarna de functie in.

1. Druk op . 00 verschijnt op het timerdisplay.
2. Druk op  of op  om de tijd in te stellen (00-99 minuten).

3. Druk op  om de timer te starten of wacht 3 seconden. De timer begint af te tellen.

**Om de tijd te wijzigen:** selecteer de kookzone met  en druk op  of .



**Om de functie uit te schakelen:** selecteer de kookzone met  en druk op . De resterende tijd telt terug tot 00.



De timer is klaar met aftellen, er klinkt een signaal en 00 knippert. Schakelt de kookzone uit. Druk op een willekeurig symbool om het signaal en te knipperen te stoppen.

## Kookwekker

U kunt deze functie gebruiken als kookwekker terwijl de kookplaat is ingeschakeld maar de kookzones niet werken. De kookstand toont 00.

1. Druk op .

2. Druk op  of  om de tijd in te stellen. De timer is klaar met aftellen, er klinkt een signaal en 00 knippert. Druk op een willekeurig symbool om het signaal en te knipperen te stoppen.

**Om de functie uit te schakelen:** tik op  en druk op . De resterende tijd telt terug tot 00.

## 6.8 Stroommanagement

Als er meerdere zones actief zijn en het verbruikte vermogen de limiet van de stroomtoevoer overschrijdt, verdeelt deze functie het beschikbare vermogen tussen alle kookzones (verbonden met dezelfde fase). De kookplaat regelt de warmte-instellingen om de zekeringen van de installatie in het huis te beschermen.

- Kookzones zijn gegroepeerd volgens de locatie en het aantal fasen van de kookplaat. Elke fase heeft een maximale elektriciteitslading. Als de kookplaat de limiet van het maximaal beschikbare vermogen bereikt binnen een fase, wordt het vermogen van de kookzones automatisch verlaagd.
- De warmte-instelling van de als eerste gekozen kookzone heeft altijd prioriteit.



Het resterende vermogen zal tussen de overige kookzones worden verdeeld, in omgekeerde volgorde van selectie.

- Voor kookzones met verminderd vermogen knippert het bedieningspaneel tweemaal en toont het de maximaal mogelijke warmte-instellingen.
- Wacht totdat het display stopt met knipperen of verlaag de opwarmstand van de geselecteerde kookzone als laatste. De kookzones blijven werken met de verlaagde warmte-instelling. Wijzig indien nodig handmatig de warmte-instellingen van de kookzones.
- De afzuigkap is altijd beschikbaar als elektrische belasting.

Zie de afbeelding voor mogelijke combinaties waarin vermogen over de kookzones kan worden verdeeld.

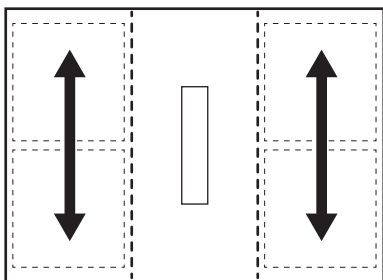

## 6.9 Afzuigkapfuncties



### WAARSCHUWING!

Raadpleeg de hoofdstukken Veiligheid.

### De afzuigkap in- en uitschakelen

De afzuigkap kan tijdens de kooksessie tegelijkertijd met de kookplaat werken maar ook terwijl de kookplaat is uitgeschakeld.

1. Druk op een van de ventilatorsnelheden (1-3) op de regelbalk van de afzuigkap om de afzuigkap in te schakelen.

Er klinkt een signaal en er verschijnen indicatielampjes boven de regelbalk van de afzuigkap.

2. Pas de instelling van de ventilatorsnelheid naar wens aan door op een van de beschikbare niveaus op de regelbalk van de afzuigkap te drukken.

3. Om de afzuigkap uit te schakelen, druk je op 0 op de bedieningsbalk van de afzuigkap.

De indicatielampjes boven de regelbalk van de afzuigkap verdwijnen.

### AUTO

De functie past de ventilatorsnelheid automatisch aan op basis van het geselecteerde warmteniveau van de kookplaat.

Als je de kookplaat voor de eerste keer gebruikt, wordt de functie standaard geactiveerd.

Je kunt de functie inschakelen terwijl de kookplaat is ingeschakeld en geen van de kookzones actief is, of op elk moment tijdens de kooksessie.



Als je de functie activeert terwijl de kookplaat is uitgeschakeld, geen van de kookzones werkt en er geen restwarmte zichtbaar is op het bedieningspaneel, wordt de functie na enkele seconden vanzelf uitgeschakeld.

1. Houd  ingedrukt om de kookplaat in te schakelen.
2. Druk op AUTO om de functie te activeren. Er klinkt een signaal en er verschijnen indicatoren boven het symbool.
3. Plaats kookgerei op de kookplaat en selecteer een warmteniveau. Verhoog of verlaag indien nodig het warmteniveau.

De afzuigkap reageert op het warmteniveau, waardoor de ventilatorsnelheid dienovereenkomstig wordt verhoogd of verlaagd. De indicatielampjes boven de regelbalk van de afzuigkap verschijnen.

4. Druk op 0 op de regelbalk van de kookplaat om een kookzone uit te schakelen of op  om de kookplaat uit te schakelen.

Als de restwarmte-indicator verschijnt, blijft AUTO de ventilatorsnelheid aanpassen. Als de restwarmte laag is, kan Breeze ook gaan werken.

5. Druk op AUTO of op een andere instelling op de regelbalk van de afzuigkap om de functie tijdens het koken uit te schakelen

en over te schakelen op handmatige bediening.

Er klinkt een signaal en het indicatielampje boven het symbool verdwijnt.

## Automatische modi - ventilatorsnelheden

Afzuigkapmodus	Restwarmteniveau (kookplaat is uit)	Restwarmteniveau (kookplaat is aan)			Koken	Roosteren			
	0								
H1	-	-	-	-	-	-	-	-	1
H2	-	-	-		-	-	1	1	1
H3	-	-			-	1	1	1	2
H4	-			1	1	1	2	2	3



Als je de kookplaat uitschakelt terwijl AUTO deze draait, wordt de functie onthouden voor de volgende kooksessie.

## Afzuigkaptimer

Gebruik de functie om aan te geven hoelang de afzuigkap moet werken.

Het is niet mogelijk om de timer van de afzuigkap in te stellen terwijl de afzuigkap is uitgeschakeld.

1. Druk op naast de bedieningsbalk van de afzuigkap.
2. Druk op of op om de tijd in te stellen (00-99 minuten).

3. Druk op om de timer te starten. De timer begint af te tellen.

- Zodra de timer klaar is met aftellen, stopt de afzuigkap met werken.
- Het is mogelijk om de timer van de afzuigkap in te stellen terwijl AUTO aanstaat. Als AUTO de afzuigkap uitschakelt voordat de ingestelde tijd is verstreken, wordt de timer gereset.
- Als de timer de afzuigkap uitschakelt voor AUTO, wordt de functie uitgeschakeld. De indicatielampjes boven 0 en AUTO verdwijnen.
- In beide gevallen AUTO wordt de volgende keer dat je de kookplaat aanzet geactiveerd.

## Boost

De functie schakelt de ventilator van de afzuigkap op maximale snelheid in.

1. Druk op om de functie te activeren. Er klinkt een signaal en er verschijnen indicatoren boven het symbool.
2. Druk nogmaals op om de functie indien nodig uit te schakelen.

De functie kan maximaal 10 minuten ononderbroken werken. Na die tijd verandert de instelling van de ventilatorsnelheid automatisch in 3. Je kunt de functie zo nodig opnieuw activeren.

## Breeze

De functie stelt de afzuigkapventilator op een extra lage snelheid in. De ventilator start onmiddellijk nadat de functie is ingeschakeld met een minimaal geluidsniveau. U kunt de functie na het koken gebruiken om eventuele aanhoudende geuren of stoom te verwijderen.

### Om de functie in te schakelen als de kookplaat uit staat:

1. Druk op .
- Er klinkt een signaal en er verschijnen indicatoren boven het symbool. Er verschijnt een timer die is ingesteld op 60 minuten op het display naast de regelbalk van de afzuigkap.

2. Pas de timer zo nodig aan met  $\oplus$  of  $\ominus$ . Nadat de timer klaar is met aftellen, wordt de afzuigkap automatisch uitgeschakeld.

## Auto Breeze

De functie stelt de afzuigkapventilator automatisch zodat deze een tijd blijft draaien nadat je klaar bent met koken en schakelt vervolgens de kookplaat uit. De ventilator draait gedurende maximaal 20 minuten op een minimumsnelheid. De functie verwijdert eventuele aanhoudende geuren na het koken.

Als je de kookplaat voor de eerste keer gebruikt, is de functie standaard ingeschakeld.

Wanneer de functie in werking is, verschijnt het indicatielampje boven AUTO. De resterende looptijd is zichtbaar op het timerdisplay van de afzuigkap. Het is niet mogelijk om de ingestelde tijd aan te passen. Zodra de cyclus voorbij is, schakelt de ventilator automatisch uit.

### Om de functie uit te schakelen terwijl deze actief is:

Druk op AUTO of 0 op de regelbalk van de afzuigkap.  
De ventilator van de afzuigkap wordt uitgeschakeld.

### Om de functie volledig uit te schakelen:

1. Open het menu: houd  $\textcircled{1}$  3 seconden ingedrukt. Houd vervolgens  $\textcircled{2}$  ingedrukt.
2. Druk op  $\textcircled{3}$  op de timer vooraan totdat **dF** op het display verschijnt.
3. Druk op  $\oplus$  of  $\ominus$  op de timer aan de voorzijde tot **Uit** ( $\leftrightarrow$ ) verschijnt.
4. Druk op  $\textcircled{1}$  om af te sluiten.



Het wordt aanbevolen om de functie niet uit te schakelen en deze gedurende de volledige cyclus ononderbroken te laten werken.

## 6.10 Menustructuur

De tabel toont de basismenustructuur.

### Gebruikersinstellingen

Symbool	Instellingen	Mogelijke opties
b	Geluid	Aan / Uit (--)
P	Energiebeperking	15 - 72
H	Afzuigkapmodus	1 - 4
dF	Auto Breeze	Aan / Uit (--)
E	Alarm / foutgeschiedenis	De lijst met recente alarmen / fouten.

### Om gebruikersinstellingen in te voeren: 3

seconden ingedrukt houden  $\textcircled{1}$ . Houd vervolgens  $\textcircled{2}$  ingedrukt. De instellingen verschijnen op de timer van de linker kookzones.

**Navigeren door het menu:** het menu bestaat uit het instellingsymbool en een waarde. Het symbool verschijnt op de timer aan de achterkant en de waarde verschijnt op de timer aan de voorkant. Om tussen de instellingen te navigeren, druk je op  $\textcircled{3}$  op de timer aan de voorzijde. Druk op  $\oplus$  of  $\ominus$  op de timer aan de voorzijde om de instellingswaarde te wijzigen.

**Om het menu te verlaten:** druk op  $\textcircled{1}$ .

## OffSound Control

Je kunt de geluiden in / uitschakelen in Menu > Gebruikersinstellingen.



Zie "Menustructuur".

Wanneer de geluiden uit zijn, kun je het geluid nog steeds horen als:

- u  $\textcircled{1}$  aanraakt,
- de timer gaat uit,
- druk je op een inactief symbool.

## 7. EXTRA FUNCTIES

### 7.1 Automatische uitschakeling

**De functie schakelt de kookplaat automatisch uit als:**

- alle kookzones en de afzuigkap zijn uitgeschakeld,
- je na het inschakelen van de kookplaat geen kookstand of ventilatorsnelheid instelt,
- je iets hebt gemorst of langer dan 10 seconden iets op het bedieningspaneel hebt gelegd (een pan, doek). Er klinkt een signaal en de kookplaat wordt uitgeschakeld. Verwijder het object of reinig het bedieningspaneel.
- het apparaat te heet wordt (bijv. als een steelpan droogkookt). Laat de kookzone afkoelen voordat je de kookplaat weer gebruikt.
- je een kookzone niet uitschakelt of de kookstand wijzigt. Na enige tijd wordt de kookplaat uitgeschakeld.

**De relatie tussen de kookstand/ventilatorsnelheid en de tijd waarna het apparaat wordt uitgeschakeld:**

Warmte-instelling	De kookplaat wordt uitgeschakeld na
1 - 2	6 uur
3 - 4	5 uur
5	4 uur
6 - 9	1,5 uur

Instelling ventilator-snelheid	De afzuigkap wordt uitgeschakeld na
	10 uur
1 - 3	10 uur

### 7.2 Pauze

Deze functie stelt alle kookzones in die op de laagste warmte-instelling werken. De snelheid van de afzuigkapventilator daalt tot snelheid 1. Als je de functie activeert terwijl de afzuigkap in de automatische modus

werkt, wordt de snelheid van de afzuigkapventilator niet verlaagd.

Als de functie in werking is kunnen ① en || worden gebruikt. Alle andere symbolen op het bedieningspaneel zijn vergrendeld.

De functie stopt de timerfuncties niet.

**1. Om de functie in te schakelen:** druk op ||.

De warmte-instelling wordt verlaagd naar 1. De snelheid van de afzuigkapventilator daalt tot snelheid 1.

**2. Om de functie uit te schakelen,** druk op ||.

De vorige kookstand / ventilatorsnelheid verschijnt.

### 7.3 Blokkering

U kunt het bedieningspaneel vergrendelen terwijl de kookplaat in werking is. Dit voorkomt een onbedoelde wijziging van de kookstand / ventilatorsnelheid.

Stel eerst de kookstand / ventilatorsnelheid in.

**Om de functie in te schakelen:** druk op .

**Om de functie uit te schakelen:** druk nogmaals op .



De functie wordt uitgeschakeld, als je de kookplaat uitschakelt.

### 7.4 Kinderbeveiligingsinrichting

Deze functie voorkomt onbedoeld gebruik van de kookplaat en de afzuigkap.

**Om de functie te activeren:** druk op ①. Stel geen kookstand / afzuigkap in. Houd  3 seconden ingedrukt tot het indicatielampje boven het symbool verschijnt. Schakel de kookplaat uit met ①.



Als je de kookplaat uitschakelt, is de functie nog steeds actief. Het indicatielampje hierboven brandt.

**Om de functie uit te schakelen:** druk op .

Stel geen kookstand / afzuigkap in. Houd 3 seconden ingedrukt totdat het indicatielampje boven het symbool verdwijnt.

Schakel de kookplaat uit met .

**Koken met de functie ingeschakeld:** druk op en druk vervolgens 3 seconden op tot het indicatielampje boven het symbool verdwijnt. Je kunt de kookplaat bedienen. Als je de kookplaat uitschakelt met de - functie, werkt weer.

## 7.5 Bridge



De functie werkt als de pan de middelpunten van beide zones bedekt. Raadpleeg "De kookzones gebruiken" voor meer informatie over de juiste plaatsing van kookgerei.

De functie verbindt twee kookzones en ze werken als één kookzone.

Stel eerst de kookstand in voor één van de kookzones.

**Om de functie voor linker-/**

**rechterkookzones te activeren:** raak / aan. Om de warmte-instelling in te stellen of te wijzigen, raakt u een van de linker/rechter regelsensoren aan.

**Om de functie uit te schakelen:** raak / aan. De kookzones werken onafhankelijk van elkaar.

## 8. AANWIJZINGEN EN TIPS



### WAARSCHUWING!

Raadpleeg de hoofdstukken Veiligheid.

### 8.1 Pannen



Voor inductiekookzones creëert een sterk elektromagnetisch veld de hitte in de pannen zeer snel.

Gebruik de inductiekookzones met geschikte pannen.

- Om oververhitting te voorkomen en de prestaties van de zones te verbeteren, moet het kookgerei zo dik en vlak mogelijk zijn.

- Zorg ervoor dat bodems schoon en droog zijn voordat het kookgerei op de kookplaat worden gezet.
- Let er altijd op dat u het kookgerei niet schuift of wrijft op de randen en hoeken van het glas, omdat dit het glasoppervlak kan beschadigen.

#### Panmaterialen

- **goed:** gietijzer, staal, geëmailleerd staal, roestvrij staal, meerlaagse bodem (aangemerkt als geschikt door de fabrikant).
- **niet goed:** aluminium, koper, messing, glas, keramiek, porselein.

#### Een pan is geschikt voor een inductiekookplaat als:

- water op de hoogste kookstand binnen korte tijd wordt verwarmd,

- een magneet op de onderkant van het kookgerei plakt.

### Afmetingen van pannen

- Inductiekookzones passen zich tot op zekere hoogte automatisch aan de afmetingen van pannen aan.
- De efficiëntie van de kookzone hangt samen met de diameter van de pan. Pannen met een diameter kleiner dan het minimum ontvangen slechts een deel van het vermogen dat door de kookzone wordt gegenereerd.
- Gebruik zowel om veiligheidsredenen als voor optimale kookresultaten geen pannen groter dan aangegeven in de kookzonespecificaties. Zorg ervoor dat pannen tijdens het koken niet dicht bij het bedieningspaneel blijven. Dit kan invloed hebben op de werking van het bedieningspaneel of onbedoeld de kookplaatfuncties activeren.



Raadpleeg de technische gegevens.

### Geventileerde stoomdeksels

Om de kooksessies naast de afzuigkap verder te optimaliseren, kun je de speciale stoomgeventileerde deksels met jouw kookgerei gebruiken. De deksels zijn ontworpen om de stoom die in de pan wordt geproduceerd naar de afzuigkap te leiden, waardoor er zo min mogelijk ongewenste kookgeuren en overmatige vochtigheid in de keuken komt. De deksels zijn afzonderlijk verkrijgbaar in verschillende maten voor de meest voorkomende soorten kookgerei. Ga voor meer informatie naar onze website.

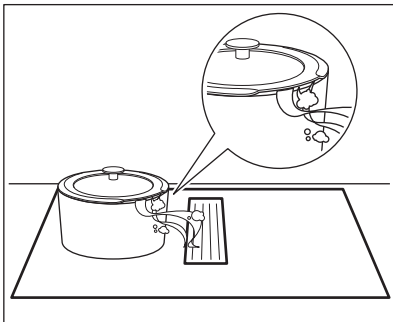

## 8.2 Geluiden tijdens bedrijf

### Als u het volgende kunt horen:

- kraakgeluid: kookgerei is gemaakt van verschillende materialen (sandwich-constructie).
- fluitend geluid: bij gebruik van een kookzone met een hoge kookstand en als het kookgerei is gemaakt van verschillende materialen (een sandwich-constructie).
- bromgeluid: als u een hoge kookstand gebruikt.
- klikken: er treedt elektrische schakeling op.
- sissen, zoemen: de ventilator werkt.

**Deze geluiden zijn normaal en hebben niets met een defect te maken.**

## 8.3 Öko Timer (Eco-timer)

Om energie te besparen schakelt het verwarmingselement van de kookzone eerder uit dan het signaal van de timer met aftelfunctie klinkt. Het verschil in werkingstijd hangt af van het niveau van de kookstand en de tijd dat u kookt.

## 8.4 Vereenvoudigde kookgids

De correlatie tussen de kookstand en het stroomverbruik van de kookzone is niet lineair. Wanneer u de kookstand verhoogt, is dit niet proportioneel met de toename in stroomverbruik van de kookzone. Het betekent dat een kookzone op de medium kookstand minder dan de helft van het vermogen gebruikt.



De gegevens in de tabel dienen alleen als richtlijn.

Warmte-instelling	Gebruik om het volgende te doen:	Tijd (min)	Tips
1	Houd gekookt voedsel warm.	indien nodig	Doe een deksel op het kookgerei.
1 - 2	Hollandaisesaus, smelten: boter, chocolade, gelatine.	5 - 25	Roer af en toe.
2	Stollen: luchtige omeletten, gebakken eieren.	10 - 40	Kook met een deksel erop.
2 - 3	Zachtjes aan de kook brengen van rijst en gerechten op basis van melk, reeds bereide gerechten opwarmen.	25 - 50	Voeg minimaal twee keer zo veel vocht toe als rijst en roer gerechten op melkbasis halverwege de procedure door.
3 - 4	Stoofgroenten, vis, vlees.	20 - 45	Voeg een paar eetlepels water toe. Controleer de hoeveelheid water tijdens het proces.
4 - 5	Stoom aardappelen en andere groenten.	20 - 60	Bedek de bodem van de pan met 1-2 cm water. Controleer het waterpeil tijdens het proces. Houd het deksel op de pan.
4 - 5	Kook grotere hoeveelheden voedsel, stoofschotels en soepen.	60 - 150	Tot 3 l vloeistof plus ingrediënten.
6 - 7	Zacht bakken: escalope, kalfscordon bleu, koteletten, rissoles, worstjes, lever, roux, eieren, pannenkoeken, donuts.	indien nodig	Draai om wanneer nodig.
7 - 8	Flink bakken, hash browns, lendenbiefstuk, steaks.	5 - 15	Draai om wanneer nodig.
9	Kook water, kook pasta, schroei vlees (goulash, braadpan), frituur frietjes.		
<b>P</b>	Kook grote hoeveelheden water. PowerBoost is ingeschakeld.		

## 8.5 Aanwijzingen en tips voor de afzuigkap

- Het rooster dat de afzuigkap bedekt is gemaakt van aluminium en roestvrij staal. Je kunt er potten op zetten als de afzuigkap niet werkt. Het zal geen schade veroorzaken.

- Wanneer de AUTO-modus in werking is, start de ventilator aan het begin van elke kooksessie op een lage snelheid. De snelheid neemt geleidelijk toe. Je kunt ook de snelheid van de ventilator handmatig aanpassen.

## 9. ONDERHOUD EN REINIGING



### WAARSCHUWING!

Raadpleeg de hoofdstukken Veiligheid.

### 9.1 Algemene informatie

- Reinig de kookplaat na elk gebruik.

- Gebruik altijd kookgerei met een schone bodem.
- Gebruik voor zowel de dagelijkse reiniging van het glasoppervlak als de reiniging na installatie en het verwijderen van eventuele achtergebleven lijm alleen een mild schurende reinigingsmelk en een fijne

antikras-spons. Afhankelijk van de mate van vervuiling reinigt u het glasoppervlak met kleine cirkelvormige bewegingen en matige druk. Veeg tot slot het glazen oppervlak droog met een microvezeldoek.

#### **⚠ WAARSCHUWING!**

Gebruik de klassieke gele en groene spons niet, omdat de aluminiumdeeltjes op de harde laag het glas kunnen beschadigen en verkleuren.



Het gebruik van andere reinigingsinstrumenten dan de aanbevolen is niet effectief en kan het glasoppervlak beschadigen of verkleuren.

- Gebruik altijd een schraper die wordt aanbevolen voor kookplaten met een glazen oppervlak. Gebruik de schraper alleen als extra hulpmiddel voor het reinigen van het glas na de standaard reinigingsprocedure.

#### **⚠ WAARSCHUWING!**

Gebruik geen messen of ander scherp, metalen gereedschap om het glasoppervlak te reinigen.

## **9.2 Het glazen oppervlak van de kookplaat reinigen**

- **Verwijder onmiddellijk:** gesmolten kunststof, plastic folie, zout, suiker en suikerhoudend voedsel, anders kan dit schade aan de kookplaat veroorzaken. Doe voorzichtig om brandwonden te voorkomen. Gebruik de speciale schraper op de glazen plaat en verwijder resten door het blad over het oppervlak te schuiven.
- **Verwijder dit als de kookplaat voldoende afgekoeld is:** kalkringen, wateringen, vetvlekken, glanzende metaalverkleuring. Reinig de kookplaat met een mild schurende reinigingsmelk en een antikras, fijne spons (zie Algemene informatie). Veeg de kookplaat na het reinigen droog met een microvezeldoek.
- **Blijvende vlekken en vlekken:** oefen matige druk uit en schrob het oppervlak

met een antikras, delicate spons (zie Algemene informatie) en een licht schurende reinigingsmelk totdat de vlekken niet langer zichtbaar zijn.

## **9.3 De afzuigkap schoonmaken**

### **Raster**

Het rooster leidt de lucht in de afzuigkap. Bovendien beschermt het rooster het afzuigkapsysteem en voorkomt het dat er per ongeluk vreemde voorwerpen in vallen. Je kunt het rooster handmatig of in een vaatwasser wassen. Veeg het rooster af met een zachte doek.

### **Watertank**

Onder de kap bevindt zich een waterreservoir. Dit verzamelt het condenswater dat bij elk kookproces ontstaat. Er kan op elk moment water uit het afzuigkapsysteem in het waterreservoir druppelen. Vergeet niet om het waterreservoir regelmatig te legen.

Plaats voor u het waterreservoir opent er een bak onder om water op te vangen.

1. Om het waterreservoir te openen, schuift u de vergrendelingen naar buiten en opent u ze een voor een. Schuif de vergrendeling in de tegenovergestelde richting.

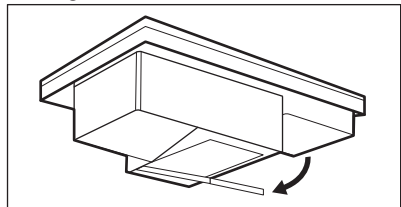

2. Gooi het water weg en spoel het waterreservoir uit.

#### **⚠ WAARSCHUWING!**

Zorg ervoor dat er geen vloeistof in de afzuigkap komt.

**Als er water of andere vloeistoffen in het afzuigkapsysteem terechtkomen:**

1. Schakel de afzuigkap uit.



2. Til het rooster op en reinig het gebied rond de kap voorzichtig met een vochtige doek of spons en een mild schoonmaakmiddel.
3. Veeg het overtollige vocht op de bodem van de afzuigkap weg met een spons of een droge doek.
4. Reinig zonodig het filter (zie "Het filter van de afzuigkap reinigen").
5. Leeg het waterreservoir indien nodig.
6. Schakel de afzuigkap in, stel het ventilatorsnelheidsniveau in op 2 of hoger en laat de kap enige tijd draaien om het resterende vocht te verwijderen.

## 9.4 Het filter van de afzuigkap reinigen

Het **2-in-1 koolstoffilter** met lange levensduur combineert de filtratie van vet en geur in één unit. Het filter bestaat uit twee elementen aan de linker- en rechterkant van het filterhuis. Elk element bestaat uit het vetfilter en het koolstoffilter met lange levensduur. Het vetfilter vangt vet, olie en voedselresten op en voorkomt dat ze in het afzuigkapsysteem terechtkomen. Het koolstoffilter met lange levensduur, dat actief koolstofschuim bevat, neutraliseert rook en kookgeuren. Reinig en regenereer het filter regelmatig:

- Reinig het filter zodra het opgebouwde vet zichtbaar wordt. De reinigingsfrequentie is afhankelijk van de hoeveelheid vet en olie die bij het koken wordt gebruikt. Het verdient aanbeveling om het filter elke 10 - 20 uur, of zo nodig vaker, te reinigen.
- Regeneer het filter alleen als de melding



is ingeschakeld. Het maximale aantal regeneratiecycli is 7. Daarna moet het filter worden vervangen door een nieuw filter.

De kookplaat heeft een ingebouwde teller om je eraan te herinneren dat het filter moet worden schoongemaakt. De teller start automatisch opnieuw wanneer je de afzuigkap voor de eerste keer inschakelt. Na 100 uur gebruik begint het

filterindicatielampje  te knipperen om aan te geven dat het filter moet worden schoongemaakt. De melding blijft 30 seconden aan nadat je de afzuigkap en de

kookplaat hebt uitgeschakeld. De melding blokkeert het gebruik van de kookplaat niet.

### WAARSCHUWING!

Een oververzadigd filter kan brandgevaar opleveren.

## Het filter demonteren/opnieuw monteren

Het filter en de filterbehuizing bevinden zich direct onder het rooster in het midden van de kookplaat. Verwijder ze voorzichtig, omdat ze door opgehoopt vet glad kunnen zijn.

1. Verwijder het rooster.

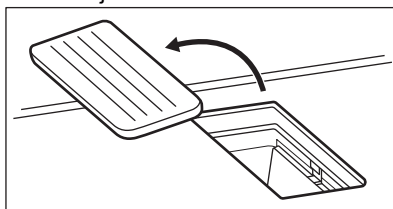

2. Verwijder het filterhuis.

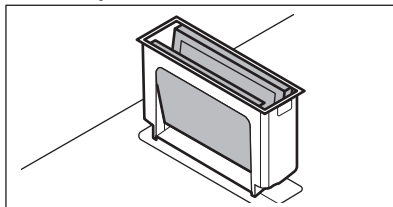

3. Duw de twee elementen voorzichtig van buiten naar binnen en vouw ze samen. Haal vervolgens het filter uit het filterhuis.

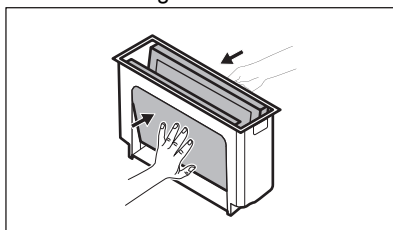

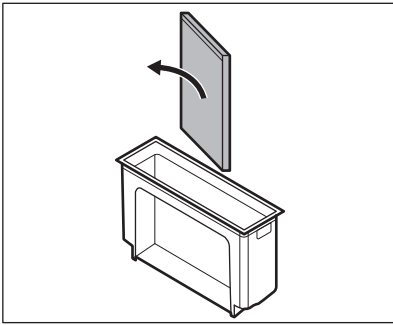

4. Zet de filtereenheid na reiniging weer in elkaar:
  - a. Schuif de filterelementen in het filterhuis langs de ingebouwde geleiders. Zorg ervoor dat de zwarte zijden naar binnen zijn gericht en de zilveren zijden naar buiten zijn gericht. Na het opnieuw monteren moet u de zwarte kant in de ovenruimte kunnen zien.
  - b. Plaats het filterhuis terug in de holte van de afzuigkap.

### Het filterhuis reinigen

Was de filterbehuizing handmatig met een mild reinigingsmiddel en een zachte doek. Je kunt het ook in de vaatwasser wassen.

### Het filter reinigen

1. Was het filter in warm water zonder reinigingsmiddelen. Reinigingsmiddelen

- kunnen de geurfiltratie beschadigen. Je kunt indien nodig een zachte spons, een zachte doek of een niet-schurende reinigingsborstel gebruiken om voedselresten te verwijderen. U kunt het filter ook wassen in een vaatwasser op 65-70°C (met een programma langer dan 90min), zonder afwasmiddelen en zonder vaat in dezelfde lading.
2. Droog het filter in de oven voor 20-30 min bij 70 °C. Plaats het filter op het middelste rooster. Gebruik hiervoor niet de heteluchtovenfunctie. Je kunt het filter ook 's nachts laten drogen bij kamertemperatuur. Het filter moet volledig worden gedroogd voordat het weer in elkaar wordt gezet.
  3. Zet de filtereenheid weer in elkaar en plaats deze terug in de holte van de afzuigkap.

### Het filter regenereren

1. Reinig eerst het filter, zoals hierboven in stap 1 beschreven.
2. Zet het filter in een oven op 80-110 °C gedurende 60 min. Plaats het filter op het middelste rooster. Gebruik een ovenfunctie zonder ventilator.
3. Zet de filtereenheid weer in elkaar en plaats deze terug in de holte van de afzuigkap.
4. Druk kort op  om de teller te resetten. De teller wordt opnieuw gestart.

## 10. PROBLEEMOPLOSSING







### WAARSCHUWING!

Raadpleeg de hoofdstukken Veiligheid.

### 10.1 Wat moet je doen als ...

Probleem	Mogelijke oorzaak	Oplossing
Je kunt de kookplaat niet inschakelen of bedienen.	De kookplaat is niet aangesloten op een stopcontact of niet goed geïnstalleerd.	Controleer of de kookplaat goed aangesloten is op het lichtnet.

Probleem	Mogelijke oorzaak	Oplossing
	De zekering is doorgeslagen.	Verzekeer je ervan dat de zekering de oorzaak van de storing is. Als de zekeringen keer op keer doorslaan, neem je contact op met een erkende installateur.
	Je stelde gedurende 60 seconden geen kookstand in.	Schakel de kookplaat opnieuw in en stel de kookstand binnen 60 seconden in.
	Je hebt 2 of meer sensorvelden tegelijkertijd aangeraakt.	Raak slechts één sensorveld aan.
	Pauze is in werking.	Zie "Pause".
	Water of vetvlekken op het bedieningspaneel.	Reinig het bedieningspaneel.
Je kunt een constant piepgeluid horen.	De elektrische aansluiting is verkeerd.	Trek de stekker van de kookplaat uit het stopcontact. Laat de installatie controleren door een erkende electricien.
Je kunt de maximale warmtestand niet instellen voor één van de kookzones.	De andere zones verbruiken het maximaal beschikbare vermogen. Je kookplaat werkt correct.	Verlaag de warmtestand van de andere kookzones die op dezelfde fase zijn aangesloten. Zie 'Stroommanagement'.
Er klinkt een geluidssignaal en de kookplaat wordt uitgeschakeld. Als de kookplaat wordt uitgeschakeld, klinkt er een geluidssignaal.	Je hebt iets op een of meer sensorvelden geplaatst.	Verwijder het voorwerp van de sensorvelden.
De kookplaat wordt uitgeschakeld.	Je hebt iets op het sensorveld  geplaatst.	Verwijder het voorwerp van het sensorveld.
De restwarmte-indicator gaat niet aan.	De zone is niet heet omdat deze slechts kortstondig is gebruikt, of de sensor is beschadigd.	Als de zone voldoende lang gebruikt is om heet te zijn, neem je contact op met een erkende servicedienst.
Het bedieningspaneel wordt heet bij aanraking.	Het kookgerei is te groot of je plaatst het te dicht bij het bedieningspaneel.	Plaats grotere pannen indien mogelijk op de achterste kookzones.
Er klinkt geen geluidssignaal wanneer je de tiptoetsen van het bedieningspaneel aanraakt.	De signalen zijn uit.	Schakel de geluiden in. Raadpleeg 'Dagelijks gebruik'.
Het indicatielampje boven het symbool  gaat aan.	Kinderbeveiligingsinrichting of Blokkering werkt.	Zie "Kinderbeveiliging" en "Blokkring".
De bedieningsbalk knippert.	Er staat geen pan op de zone, of de zone is niet volledig bedekt.	Zet een pan op de zone, zodat de pan de zone volledig bedekt.
	De pan is niet geschikt.	Gebruik kookgerei dat geschikt is voor inductiekookplaten. Zie 'Aanwijzingen en tips'.
	De diameter van de bodem van de pan is te klein voor de zone.	Gebruik pannen met de juiste afmetingen. Raadpleeg de technische gegevens.

Probleem	Mogelijke oorzaak	Oplossing
De bedieningsbalk voor de afzuigkap knippert en de afzuigkap start niet of gaat uit.	De ventilator kan in bepaalde omstandigheden vanzelf uitschakelen, bijvoorbeeld wanneer de kamer niet goed geventileerd wordt.	Open het venster. Mogelijk moet je de vensterschakelaar installeren. Zie "Montage". Als de vensterschakelaar al aanwezig is, controleer dan of deze correct is geïnstalleerd. Raadpleeg het installatieboekje. Druk op een willekeurig symbool. De afzuigkap werkt weer.
De ventilator van de afzuigkap werkt niet goed als de functies van de afzuigkap worden geactiveerd.	De omgevingstemperatuur rond de afzuigkap is te hoog. Er is onvoldoende luchtcirculatie in en rondom de afzuigkap.	Schakel de kookplaat uit en haal de stekker uit het stopcontact. Wacht ten minste 10 seconden en sluit het dan opnieuw aan. Andere suggesties: Probeer de temperatuur van het omliggende gebied af te koelen. Verwijder het afzuigkapfilter en verwijder het resterende vocht uit de binnenkant van de afzuigkap. Raadpleeg 'Onderhoud en reiniging'. Laat het afzuigkapsysteem gedurende één dag drogen en activeer de afzuigkap vervolgens opnieuw.
De stoom die tijdens het koken wordt geproduceerd, wordt niet voldoende geabsorbeerd door de afzuigkap.	De deksels op het kookgerei zijn niet goed geplaatst.	Als uw kookgerei geen geventileerde deksels heeft, zorg er dan voor dat u de deksels kantelt zodat de vrijgekomen stoom naar de afzuigkap gericht is. Raadpleeg "Aanwijzingen en tips" voor informatie over de speciale stoomdeksels met ventilatie die worden aanbevolen voor gebruik met de geïntegreerde afzuigkap.
	Het filter van de kap is oververzadigd.	Regeneer het filter van de afzuigkap Raadpleeg 'Onderhoud en reiniging'.
 en een getal gaan branden.	Er is een fout opgetreden in de kookplaat.	Schakel de kookplaat uit en schakel deze na 30 seconden weer in. Wanneer  weer verschijnt, trek je de stekker van de kookplaat uit het stopcontact. Steek de stekker van de kookplaat er na 30 seconden weer in. Als het probleem zich blijft voordoen, neem je contact op met een erkende servicedienst.

## 10.2 Als je geen oplossing kunt vinden...

Als je niet zelf het probleem kunt verhelpen, neem dan contact op met je verkoper of een erkende serviceafdeling. Geef de gegevens op het typeplaatje. Zorg ervoor dat je de

kookplaat correct gebruikt. Als dit niet het geval is, is het onderhoud van een servicemonteur of dealer niet gratis, ook tijdens de garantieperiode. De informatie over garantieperiode en geautoriseerde servicecentra vind je in het garantieboekje.

## 11. TECHNISCHE GEGEVENS

### 11.1 Typeplaatje

Model NCP84C01CZ  
Type 66 D4A 01 AA  
Inductie 7.2 kW  
Serienr. ....  
AEG

PNC 949 598 118 00  
220 - 240 V / 400 V 2N, 50 Hz  
Gemaakt in: Duitsland  
7.2 kW  

### 11.2 Specificatie kookzones

Kookzone	Nominaal vermogen (max warmte-instelling) [W]	PowerBoost [W]	PowerBoost maximale duur [min]	Diameter van het kookgerei [mm]
Links voor	2300	3200	10	125 - 210
Links achter	2300	3200	10	125 - 210
Rechtsvoor	2300	3200	10	125 - 210
Rechtsachter	2300	3200	10	125 - 210

Het vermogen van de kookzones kan binnen een bepaalde kleine marge verschillen van de gegevens in de tabel. Dit kan veranderen afhankelijk van het materiaal en de afmetingen van het kookgerei.

Gebruik voor optimale kookresultaten alleen kookgerei met een diameter die niet groter is dan vermeld in de tabel.

## 12. ENERGIEZUINIGHEID

### 12.1 Productinformatie voor kookplaat

Modelnummer	NCP84C01CZ	
Type kookplaat	Inbouwkookplaat	
Aantal kookzones	4	
Verwarmingstechnologie	Inductie	
Diameter van ronde kookzones (Ø)	Links voor	21.0 cm
	Links achter	21.0 cm
	Rechtsvoor	21.0 cm
	Rechtsachter	21.0 cm
Energieverbruik per kookzone (EC electric cooking)	Links voor	179.6 Wh/kg
	Links achter	189.1 Wh/kg
	Rechtsvoor	187.3 Wh/kg
	Rechtsachter	189.1 Wh/kg
Energieverbruik van de kookplaat (EC electric hob)	186.3 Wh/kg	

IEC / EN 60350-2 - Huishoudelijke elektrische kookapparaten - Deel 2: Kookplaten - Methoden voor het meten van prestaties.

De energiemetingen betreffende het kookgebied worden geïdentificeerd door de markeringen van de respectievelijke kookzones.

## 12.2 Kookplaat - Energiebesparende

Je kunt energie besparen tijdens het dagelijks koken als je de onderstaande aanwijzingen volgt.

- Gebruik bij het opwarmen van water alleen de hoeveelheid die je nodig hebt.
- Plaats, indien mogelijk, altijd de deksels op het kookgerei.
- Plaats het kookgerei direct in het midden van de kookzone.
- Gebruik de restwarmte om het voedsel warm te houden of om het te laten smelten.

## 12.3 Productinformatie en productinformatieblad voor afzuigkap

<b>Productinformatieblad volgens de (EU) Nr. 65/2014</b>		
Naam of handelsmerk van de leverancier	AEG	
Typeaanduiding van het model	NCP84C01CZ	
Jaarlijks energieverbruik - AECafzuigkap	28.8	kWh/a
Energie-efficiëntieklasse	A +	
Hydrodynamische efficiëntie - FDEafzuigkap	32.4	
Hydrodynamische-efficiëntieklasse	A	
Verlichtingsefficiëntie - LEafzuigkap	-	lux/W
Verlichtingsefficiëntieklasse	-	
Vetfilteringsefficiëntie - GFEafzuigkap	85.1	%
Vetfilteringsefficiëntieklasse	B	
Luchtstroom bij minimumsnelheid bij normaal gebruik	270.0	m³/h
Luchtstroom bij maximumsnelheid bij normaal gebruik	500.0	m³/h
Luchtstroom in de intensieve of boostmodus	630.0	m³/h
Akoestische A-gewogen geluidsemisatie bij minimumsnelheid	49	db(A) re 1 pW
Akoestische A-gewogen geluidsemisatie bij maximumsnelheid	64	db(A) re 1 pW
Akoestische A-gewogen geluidsemisatie in de intensieve of de boostmodus	70	db(A) re 1 pW
Gemeten stroomverbruik in de uit-stand - Po	0.49	W
Gemeten stroomverbruik in de stand-by-stand - Ps	-	W
<b>Extra informatie volgens de (EU) Nr. 66/2014</b>		
Tijdstoenamefactor - f	0.8	
Energie-efficiëntie-index - EElafzuigkap	41.4	
Gemeten luchtdebiet op het beste-efficiëntiepunt - QBEP	259.2	m³/h
Gemeten luchtdruk op het beste-efficiëntiepunt - PBEP	444	Pa

Maximale luchtstroom - Qmax	630.0	m³/h
Gemeten elektrisch opgenomen vermogen op het beste-efficiëntiepunt - WBEP	98.8	W
Nominaal vermogen van het verlichtingssysteem - WL	-	W
Gemiddelde verlichting van het verlichtingssysteem op het kookoppervlak-Emiddle	-	lux

Apparaat getest volgens: IEC / EN 61591, IEC / EN 60704-1, IEC / EN 60704-2-13, IEC / EN 50564.

De gegevens in de bovenstaande tabel hebben betrekking op de apparaten in de uitlaatmodus. De apparaten in recirculatiemodus kunnen worden omgezet in uitlaatmodus door de installatie-instructies in het installatieboekje te volgen en door een speciaal filter te gebruiken dat beschikbaar is in onze officiële winkels. Ga voor meer informatie naar onze website.

## 12.4 Afzuigkap - Energiebesparing

U kunt energie besparen tijdens het dagelijks koken als u de onderstaande aanwijzingen volgt.

- Als u begint met koken, zet u de ventilator van de afzuigkap op een lage snelheid. Laat de afzuigkap na het koken een paar minuten draaien.
- Verhoog de ventilatorsnelheid alleen om grote hoeveelheden stoom of rook te verwijderen. Het wordt aanbevolen om de Boost functie alleen in extreme situaties te gebruiken.
- Reinig het afzuigkapfilter regelmatig en vervang het indien nodig om de efficiëntie te behouden.
- Gebruik de maximale diameter van het leidingsysteem om de efficiëntie te optimaliseren en het geluid te minimaliseren.

## 13. MILIEUBESCHERMING

Recycleer de materialen met het symbool . Gooi de verpakking in een geschikte afvalcontainer om het te recyclen. Bescherm het milieu en de volksgezondheid en recycleer op een correcte manier het afval van elektrische en elektronische apparaten.

Gooi apparaten gemarkeerd met het symbool  niet weg met het huishoudelijk afval. Breng het product naar het milieustation bij u in de buurt of neem contact op met de gemeente.

**Bienvenue chez AEG ! Nous vous remercions d'avoir choisi l'un de nos appareils.**



Obtenir des conseils d'utilisation, des brochures, un dépanneur, des informations sur le service et les réparations :  
[www.aeg.com/support](http://www.aeg.com/support)

Sous réserve de modifications.

## TABLE DES MATIÈRES

1. INFORMATIONS DE SÉCURITÉ.....	32
2. CONSIGNES DE SÉCURITÉ.....	35
3. INSTALLATION.....	38
4. DESCRIPTION DE L'APPAREIL.....	42
5. AVANT LA PREMIÈRE UTILISATION.....	44
6. UTILISATION QUOTIDIENNE.....	45
7. FONCTIONS SUPPLÉMENTAIRES.....	50
8. CONSEILS.....	52
9. ENTRETIEN ET NETTOYAGE.....	54
10. DÉPANNAGE.....	57
11. CARACTÉRISTIQUES TECHNIQUES.....	59
12. RENDEMENT ÉNERGÉTIQUE.....	60
13. EN MATIÈRE DE PROTECTION DE L'ENVIRONNEMENT.....	62

## 1. ⚠ INFORMATIONS DE SÉCURITÉ

Avant d'installer et d'utiliser cet appareil, lisez soigneusement les instructions fournies. Le fabricant ne pourra être tenu pour responsable des blessures et dégâts résultant d'une mauvaise installation ou utilisation. Conservez toujours les instructions dans un lieu sûr et accessible pour vous y référer ultérieurement.

### 1.1 Sécurité des enfants et des personnes vulnérables

- Cet appareil peut être utilisé par des enfants âgés d'au moins 8 ans et par des personnes ayant des capacités physiques, sensorielles ou mentales réduites ou dénuées d'expérience ou de connaissance, s'ils sont correctement surveillés ou si des instructions relatives à l'utilisation de l'appareil en toute sécurité leur ont été données et s'ils



comprennent les risques encourus. Les enfants de moins de 8 ans et les personnes ayant un handicap très important et complexe doivent être tenus à l'écart de l'appareil, à moins d'être surveillés en permanence.

- Veillez à ce que les enfants ne jouent pas avec l'appareil.
- Ne laissez pas les emballages à la portée des enfants et jetez-les convenablement.
- **AVERTISSEMENT** : L'appareil et ses parties accessibles deviennent chauds pendant l'utilisation. Tenez les enfants et les animaux éloignés de l'appareil lorsqu'il est en cours d'utilisation et de refroidissement.
- Si l'appareil est équipé d'un dispositif de sécurité enfants, nous vous recommandons de l'activer.
- Le nettoyage et l'entretien par l'utilisateur ne doivent pas être effectués par des enfants sans surveillance.

## **1.2 Sécurité générale**

- Cet appareil est exclusivement destiné à un usage culinaire.
- Cet appareil est conçu pour un usage domestique unique, dans un environnement intérieur.
- Cet appareil peut être utilisé dans les bureaux, les chambres d'hôtel, les chambres d'hôtes, les maisons d'hôtes de ferme et d'autres hébergements similaires lorsque cette utilisation ne dépasse pas le niveau (moyen) de l'utilisation domestique.
- **AVERTISSEMENT** : L'appareil et ses parties accessibles deviennent chauds pendant l'utilisation. Veillez à ne pas toucher les éléments chauffants.
- **AVERTISSEMENT** : Il peut être dangereux de laisser chauffer de la graisse ou de l'huile sans surveillance sur une table de cuisson car cela pourrait provoquer un incendie.
- La fumée est une indication de surchauffe. N'utilisez jamais d'eau pour éteindre le feu de cuisson. Éteignez l'appareil et

couvrez les flammes, par exemple avec une couverture ignifuge ou un couvercle.

- **AVERTISSEMENT** : L'appareil ne doit pas être branché à l'alimentation en utilisant un appareil de connexion externe comme un minuteur, ou branché à un circuit qui est régulièrement activé/désactivé par un fournisseur d'énergie.
- **ATTENTION** : Le processus de cuisson doit être supervisé. Une cuisson courte doit être surveillée en permanence.
- **AVERTISSEMENT** : Risque d'incendie : N'entrez rien sur les surfaces de cuisson.
- Les objets métalliques tels que les couteaux, les fourchettes, les cuillères et les couvercles ne doivent pas être placés sur la surface de la table de cuisson car ils peuvent devenir chauds.
- N'utilisez pas l'appareil avant de l'avoir installé dans la structure encastrée.
- N'utilisez pas de nettoyeur à vapeur pour nettoyer l'appareil.
- Après utilisation, mettez toujours à l'arrêt la table de cuisson à l'aide de la manette de commande et ne vous fiez pas à la détection des récipients.
- Si la surface vitrocéramique / en verre est fissurée, mettez à l'arrêt l'appareil et débranchez-le. Si l'appareil est branché à l'alimentation secteur directement en utilisant une boîte de jonction, retirez le fusible pour déconnecter l'appareil de l'alimentation secteur. Dans tous les cas, veuillez contacter le service après-vente agréé.
- Aérez suffisamment la pièce où est installé l'appareil pour éviter le reflux de gaz provenant d'appareils utilisant d'autres combustibles, y compris les flammes nues.
- Assurez-vous que les aérations ne sont pas bouchées et que l'air aspiré par l'appareil ne provient pas d'un conduit d'évacuation des fumées et vapeurs émises par d'autres appareils (systèmes de chauffage central, thermosiphons, chauffe-eau, etc.).

- Lorsque l'appareil fonctionne avec d'autres appareils, le vide maximal généré dans la pièce ne doit pas dépasser 0,04 mbar.
- Nettoyez régulièrement le filtre de la hotte et éliminez les dépôts de graisse de l'appareil pour éviter tout risque d'incendie.
- Si le câble d'alimentation est endommagé, il doit être remplacé par le fabricant, un service après-vente agréé ou un professionnel qualifié afin d'éviter tout danger.
- Si l'appareil est directement branché sur l'alimentation secteur, l'installation électrique doit être équipée d'un dispositif d'isolation permettant de débrancher l'appareil du secteur avec une coupure omnipolaire. La déconnexion complète doit être conforme aux conditions de surtension de catégorie III. Un moyen de déconnexion doit être prévu dans le câblage fixe conformément aux règles nationales d'installation.
- **AVERTISSEMENT** : Utilisez uniquement les dispositifs de protection pour table de cuisson conçus ou indiqués comme adaptés par le fabricant de l'appareil de cuisson dans les instructions d'utilisation, ou les dispositifs de protection pour table de cuisson intégrés à l'appareil. L'utilisation de dispositifs de protection non adaptés peut entraîner des accidents.

## 2. CONSIGNES DE SÉCURITÉ

### 2.1 Installation

#### **AVERTISSEMENT!**

L'appareil doit être installé uniquement par un professionnel qualifié.

#### **AVERTISSEMENT!**

Risque de blessure ou de dommages matériels.

- Retirez l'intégralité de l'emballage.
- N'installez pas et ne branchez pas un appareil endommagé.

- Suivez scrupuleusement les instructions d'installation fournies avec l'appareil.
- Respectez l'espacement minimal requis par rapport aux autres appareils et éléments.
- Soyez toujours vigilants lorsque vous déplacez l'appareil car il est lourd. Utilisez toujours des gants de sécurité et des chaussures fermées.
- Isolez les surfaces découpées du meuble à l'aide d'un matériau d'étanchéité pour éviter que la moisissure cause des gonflements.

- Protégez la partie inférieure de l'appareil de la vapeur et de l'humidité.
- N'installez pas l'appareil à proximité d'une porte ou sous une fenêtre. Les récipients chauds risqueraient de tomber de l'appareil lors de l'ouverture de celles-ci.
- N'installez pas le conduit d'évacuation de l'air dans une cavité du mur, sauf si cette cavité est spécialement conçue à cet effet.
- Pour une installation sans conduit, la sortie du ventilateur doit être positionnée directement contre le mur ou doit être séparée par une paroi de placard supplémentaire, afin d'empêcher l'accès aux lames du ventilateur.
- Chaque appareil est doté de ventilateurs de refroidissement dans le fond.
- Si l'appareil est installé au-dessus d'un tiroir :
  - Ne rangez pas de feuilles ni de petits bouts de papier qui pourraient être aspirés et endommager les ventilateurs de refroidissement ou le système de refroidissement.
  - Laissez une distance d'au moins 2 cm entre le fond de l'appareil et les objets rangés dans le tiroir.
- Ôtez tout panneau de séparation installé dans le meuble sous l'appareil.

## 2.2 Branchement électrique



### AVERTISSEMENT!

Risque d'incendie ou d'électrocution.

- Tous les raccordements électriques doivent être effectués par un électricien qualifié conformément au schéma de raccordement ou à la brochure d'installation.
- En cas d'installation d'échappement, et lorsque les accessoires sont présents ou obligatoires (vanne murale, interrupteur fenêtre et/ou ouvre fenêtre), les raccordements électriques doivent être effectués par un électricien qualifié conformément au schéma de raccordement ou à la brochure d'installation.
- L'appareil doit être raccordé à la terre.
- Avant toute intervention, assurez-vous que l'appareil est débranché.

- Assurez-vous que les paramètres figurant sur la plaque signalétique correspondent aux données électriques nominale de l'alimentation secteur.
- Vérifiez que l'appareil est correctement installé. Des câbles ou des fiches secteur desserrés et incorrects (le cas échéant) peuvent faire surchauffer la borne.
- Utilisez le câble d'alimentation électrique approprié.
- Ne laissez pas le câble d'alimentation électrique s'emmêler.
- Assurez-vous qu'une protection contre les chocs est installée.
- Installez le collier anti-traction sur le câble.
- Assurez-vous que le câble d'alimentation ou la fiche (si présente) n'entrent pas en contact avec les surfaces brûlantes de l'appareil ou les récipients brûlants lorsque vous branchez l'appareil à une prise électrique.
- N'utilisez pas d'adaptateurs multiprise et de rallonges.
- Veillez à ne pas endommager la fiche secteur (le cas échéant) ni le câble d'alimentation. Contactez notre service après-vente agréé ou un électricien pour remplacer le câble d'alimentation s'il est endommagé.
- La protection contre les chocs des parties sous tension et isolées doit être fixée de telle manière qu'elle ne puisse pas être enlevée sans outils.
- Ne branchez la fiche secteur dans la prise secteur qu'à la fin de l'installation. Assurez-vous que la prise secteur est accessible après l'installation.
- Si la prise secteur est détachée, ne branchez pas la fiche secteur.
- Ne tirez pas sur le câble secteur pour débrancher l'appareil. Tirez toujours sur la fiche de la prise secteur.
- N'utilisez que des systèmes d'isolation appropriés : des coupe-circuits, des fusibles (les fusibles à visser doivent être retirés du support), un disjoncteur différentiel et des contacteurs.
- L'installation électrique doit comporter un dispositif d'isolation qui vous permet de déconnecter l'appareil du secteur à tous les pôles. Le dispositif d'isolement doit avoir une largeur d'ouverture de contact de 3 mm minimum.

## 2.3 Utilisation

### **AVERTISSEMENT!**

Risque de blessures, de brûlures ou d'électrocution.

- Ne modifiez pas les spécifications de cet appareil.
- Retirez les emballages, les étiquettes et les films de protection (le cas échéant) avant la première utilisation.
- Assurez-vous que les orifices d'aération ne sont pas obstrués. La ventilation doit être contrôlée régulièrement par un professionnel qualifié.
- Ne laissez pas l'appareil sans surveillance durant son fonctionnement.
- Éteignez les zones de cuisson après chaque utilisation.
- Ne posez pas de couverts ou de couvercles de casseroles sur les zones de cuisson. Ils peuvent devenir très chauds.
- N'utilisez pas l'appareil avec des mains mouillées ou en contact avec de l'eau.
- N'utilisez pas l'appareil comme plan de travail ou comme espace de rangement.
- Si la surface de l'appareil est fissurée, débranchez-le immédiatement, afin d'éviter un choc électrique.
- Les porteurs de pacemakers doivent rester à une distance minimale de 30 cm des zones de cuisson à induction lorsque l'appareil est en fonctionnement.
- Lorsque vous placez des aliments dans de l'huile chaude, cela peut éclabousser.
- N'utilisez jamais de flamme nue lorsque la hotte intégrée est activée.
- N'utilisez pas de feuille d'aluminium ou d'autres matériaux entre la surface de cuisson et le récipient, sauf indication contraire du fabricant de cet appareil.
- N'utilisez que les accessoires recommandés pour cet appareil par le fabricant.

### **AVERTISSEMENT!**

Risque d'incendie et d'explosion.

- Les graisses et les huiles lorsqu'elles sont chauffées peuvent dégager des vapeurs inflammables. Tenez les flammes ou les objets chauds à distance des graisses et des huiles pendant que vous cuisinez.

- Les vapeurs que dégagent l'huile très chaude peuvent provoquer une combustion spontanée.
- Une huile déjà utilisée peut contenir des restes d'aliments et provoquer un incendie à une température plus basse qu'avec une huile neuve.
- Ne placez pas de produits inflammables ou d'éléments imbibés de produits inflammables à l'intérieur, à proximité ou au-dessus de l'appareil.

### **AVERTISSEMENT!**

Risque de dommages à l'appareil.

- Ne laissez pas de récipients chauds sur le bandeau de commande.
- Ne posez pas de couvercle de casserole chaud sur la surface en verre de la table de cuisson.
- Ne laissez pas le contenu des récipients s'évaporer entièrement.
- Prenez soin de ne pas laisser tomber d'objets ou de récipients sur l'appareil. La surface risque d'être endommagée.
- N'activez pas les zones de cuisson avec un récipient vide ou sans récipient.
- Ne retirez jamais la grille ou le filtre de la hotte lorsque la hotte intégrée ou l'appareil est en marche.
- N'utilisez jamais la hotte intégrée sans le filtre de la hotte.
- Ne couvrez pas l'entrée de la hotte intégrée avec des ustensiles de cuisine.
- N'ouvrez pas le couvercle inférieur lorsque la hotte intégrée ou l'appareil est en fonctionnement.
- Ne placez pas d'objets petits ou légers à proximité de la hotte intégrée pour éviter qu'ils se coincent.
- Les récipients de cuisson en fonte ou dont le fond est endommagé peuvent provoquer des rayures sur la surface en verre et vitrocéramique. Soulevez toujours ces objets lorsque vous devez les déplacer sur la surface de cuisson.

## 2.4 Entretien et nettoyage

- Nettoyez régulièrement l'appareil afin de maintenir le revêtement en bon état.
- Mettez à l'arrêt l'appareil et laissez-le refroidir avant de le nettoyer.

- Ne pulvérisez pas d'eau ni de vapeur pour nettoyer l'appareil.
- Nettoyez l'appareil avec un chiffon doux et humide. Utilisez uniquement des produits de lavage neutres. N'utilisez pas de produits abrasifs, de tampons à récurer, de solvants ou d'objets métalliques, sauf indication contraire.

## 2.5 Service

- Pour réparer l'appareil, contactez le service après-vente agréé. Utilisez uniquement des pièces de rechange d'origine.
- Concernant la/les lampe(s) à l'intérieur de ce produit et les lampes de rechange vendues séparément : Ces lampes sont conçues pour résister à des conditions physiques extrêmes dans les appareils électroménagers, telles que la

température, les vibrations, l'humidité, ou sont conçues pour signaler des informations sur le statut opérationnel de l'appareil. Elles ne sont pas destinées à être utilisées dans d'autres applications et ne conviennent pas à l'éclairage des pièces d'un logement.

## 2.6 Mise au rebut

### ⚠ AVERTISSEMENT!

Risque de blessure ou d'asphyxie.

- Contactez votre service municipal pour savoir comment mettre l'appareil au rebut.
- Débranchez l'appareil de l'alimentation électrique.
- Coupez le câble d'alimentation au ras de l'appareil et mettez-le au rebut.

# 3. INSTALLATION

### ⚠ AVERTISSEMENT!

Reportez-vous aux chapitres concernant la sécurité.

## 3.1 Avant l'installation

Avant d'installer la table de cuisson, notez les informations de la plaque signalétique ci-dessous. La plaque signalétique se trouve au bas de la table de cuisson.

Numéro de série .....

## 3.2 Tables de cuisson intégrées

Les tables de cuisson encastrables ne peuvent être mises en fonctionnement qu'après avoir été installées dans des meubles et sur des plans de travail homologués et adaptés.

## 3.3 Fixation du joint

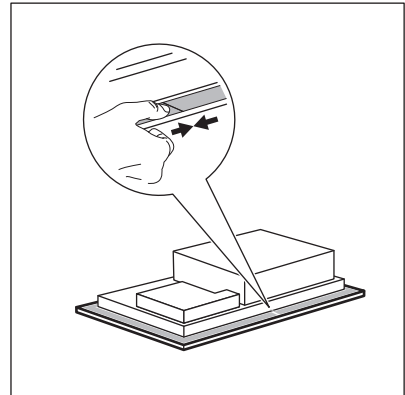

### Installation superposée

1. Nettoyez le plan de travail autour de la zone de découpe.
2. Fixez la bande d'étanchéité 2x6 mm fournie sur le bord inférieur de la table de cuisson, le long du bord extérieur de la surface. Ne l'étirez pas. Assurez-vous que les extrémités du joint se trouvent au

milieu d'un bord latéral de la table de cuisson.

3. Lorsque vous découpez le joint, ajoutez quelques millimètres de longueur.
4. Rassemblez les deux extrémités du joint.

### Installation intégrée

1. Nettoyez les rainures du plan de travail.
2. Coupez le 3x10 mm joint d'étanchéité fournie en quatre bandes. Les bandes doivent avoir la même longueur que les rainures.
3. Coupez les extrémités des bandes à un angle de 45°. Elles doivent s'ajuster exactement aux coins des rainures.
4. Attachez les bandes aux rainures. N'étirez pas les bandes. Faites en sorte que les extrémités des bandes ne se chevauchent pas.

Si vous montez la table de cuisson, bouchez l'espace restant entre la vitrocéramique et le plan de travail avec du silicone. Assurez-vous que la silicone ne passe pas sous la céramique de verre.

### 3.4 Assemblage

Reportez-vous à la notice d'installation pour obtenir des informations détaillées sur le montage de votre table de cuisson.

Suivez le schéma de connexion de la table de cuisson et le schéma de connexion du commutateur de fenêtre (si disponible) figurant dans le livret d'installation et/ou sur les étiquettes sous la table de cuisson.



#### Uniquement pour les pays sélectionnés

En cas d'installation du système d'évacuation, un commutateur de fenêtre peut être nécessaire (consultez un technicien agréé). Vous devez l'acheter séparément, car il n'est pas fourni avec la plaque de cuisson. Le commutateur de fenêtre doit être installé par un technicien agréé. Reportez-vous à la notice d'installation.

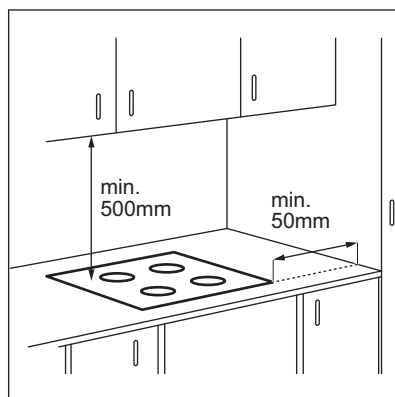

Si l'appareil est installé au-dessus d'un tiroir, la ventilation de la table de cuisson peut chauffer les éléments rangés dans le tiroir durant la cuisson.

### INSTALLATION SUPERPOSÉE

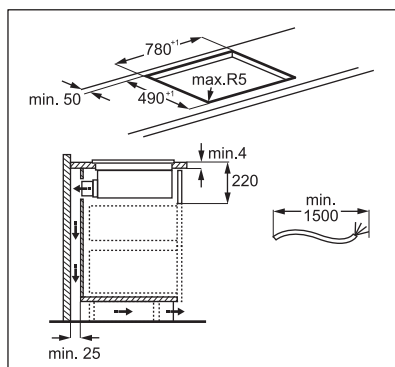
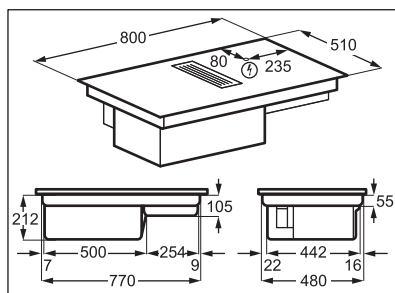

## INSTALLATION INTÉGRÉE

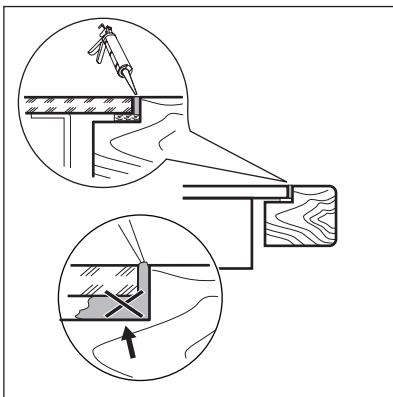
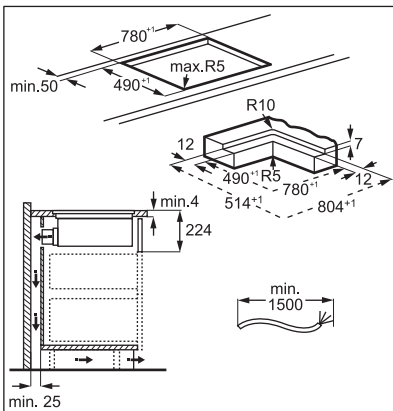
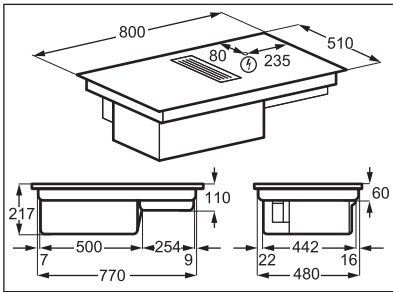

Consultez le tutoriel vidéo « Comment installer votre table de cuisson à hotte AEG » en tapant le nom complet indiqué dans le graphique ci-dessous.



How to install your AEG  
Extractor Hob



### Montage du boîtier du filtre

Avant la première utilisation, assurez-vous d'insérer le filtre à l'intérieur du boîtier, les côtés noirs étant orientés vers l'intérieur et les côtés argentés vers l'extérieur. Reportez-vous à la section « Nettoyage du filtre de la hotte ». Une fois le boîtier du filtre monté, placez-le à l'intérieur du système de la hotte et placez la grille sur la hotte.

### 3.5 Câble de connexion

- La table de cuisson est fournie avec un câble d'alimentation.
- Pour remplacer le câble d'alimentation endommagé, utilisez le type de câble H05V2V2-F qui résiste à une température de 90 °C ou supérieure.
- Le câble unique doit avoir un diamètre minimum de 1,5 mm<sup>2</sup>.
- Contactez votre service après-vente. Le câble de raccordement ne peut être remplacé que par un électricien qualifié.

#### ⚠ AVERTISSEMENT!

Tous les raccordements électriques doivent être effectués par un électricien qualifié.

#### ⚠ ATTENTION!

Les connexions au moyen de fiches de contact sont interdites.

#### ⚠ ATTENTION!

Ne percez pas et ne soudez pas les extrémités du câble. Cela est interdit.

#### ⚠ ATTENTION!

Ne raccordez pas le câble sans gaine d'extrémité du câble.

### Raccordement monophasé

1. Retirez la gaine d'extrémité du câble des fils noir, marron et bleu.



2. Retirez une partie de l'isolation des extrémités des câbles marron, noir et bleu.
3. Branchez les extrémités des câbles noir et marron.
4. Appliquez un nouveau manchon d'extrémité à l'extrémité des fils partagés (outil spécial requis).
5. Branchez les extrémités des deux câbles bleus.
6. Appliquez un nouveau manchon d'extrémité à l'extrémité des fils partagés (outil spécial requis).

### Raccordement biphase

1. Retirez la gaine d'extrémité du câble des fils noir et marron.
2. Retirez une partie de l'isolation des extrémités des câbles bleu.
3. Branchez les extrémités des deux câbles bleus.
4. Appliquez un nouveau manchon d'extrémité à l'extrémité des fils partagés (outil spécial requis).

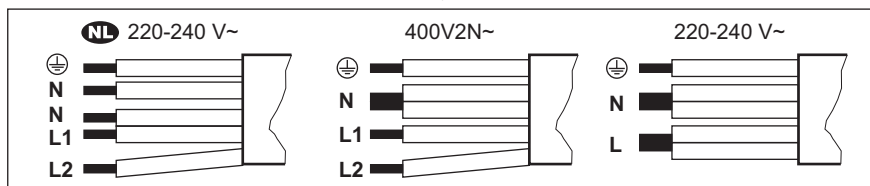

<b>NL</b> 220 - 240 V~	<b>Raccordement biphase: 400 V2N~</b>		<b>Raccordement monophasé : 220 - 240 V~</b>		
5 x 1,5 mm <sup>2</sup>	5 x 1,5 mm <sup>2</sup> ou 4 x 2,5 mm <sup>2</sup>		5 x 1,5 mm <sup>2</sup> ou 3 x 4 mm <sup>2</sup>		
⊕	Vert - jaune	⊕	Vert - jaune	⊕	Vert - jaune
N	Bleu et bleu	N	Bleu et bleu	N	Bleu et bleu
L1	Noir	L1	Noir	L	Noir et marron
L2	Marron	L2	Marron		

## 4. DESCRIPTION DE L'APPAREIL

### 4.1 Présentation du produit

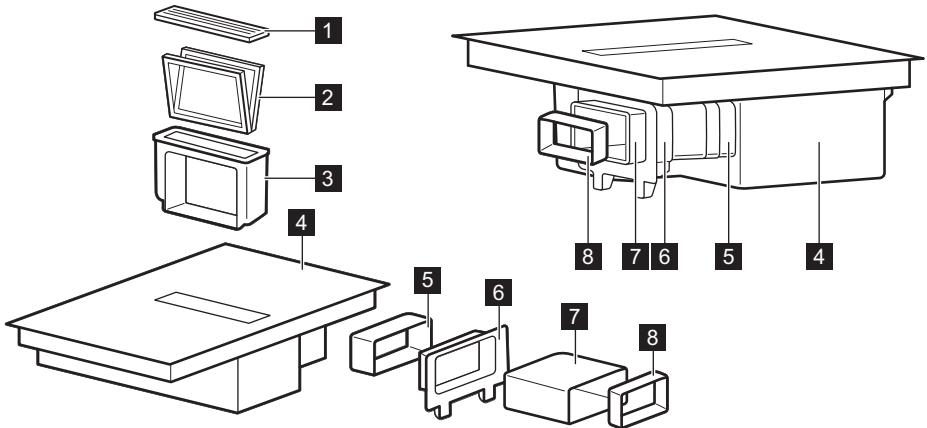

1 Grille

2 Filtre

3 Boîtier du filtre

4 Table de cuisson

5 Connecteur

6 Raccord de la paroi arrière du meuble

7 Tuyau

8 Adaptateur

### 4.2 Agencement des zones de cuisson

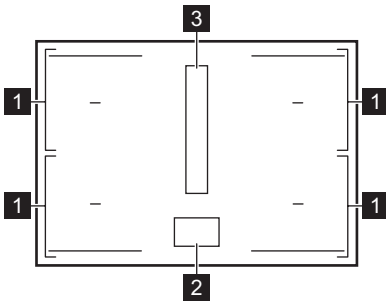

1 Zone de cuisson à induction

2 Bandeau de commande

3 Hotte



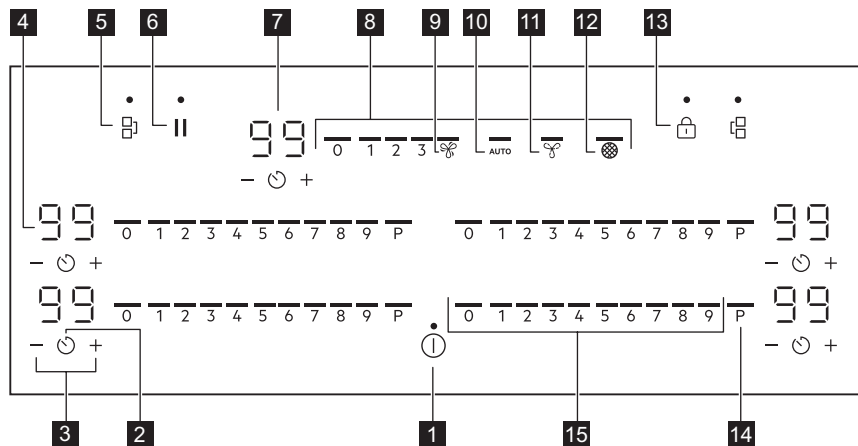



### 4.3 Configuration du bandeau de commande





Les touches sensibles permettent de faire fonctionner l'appareil. Les affichages, les voyants et les signaux sonores indiquent les fonctions activées.

La surface en verre anti-rayures présente une texture de finition unique, qui peut changer la façon dont apparaissent les symboles et les éléments de l'interface utilisateur en fonction de l'éclairage.

Touche	Fonction	Description
<b>1</b>	⏻	En fonctionnement / A l'arrêt Pour mettre en fonctionnement et à l'arrêt l'appareil.
<b>2</b>	🕒	Minuteur Pour régler la fonction.
<b>3</b>	+ / -	Pour augmenter ou diminuer la durée.
<b>4</b>	-	Affichage du minuteur Pour indiquer la durée, en minutes.
<b>5</b>	🔌	Bridge Pour activer et désactiver la fonction.
<b>6</b>	⏸	Pause Pour activer et désactiver la fonction.
<b>7</b>	-	Affichage du minuteur de la hotte Pour indiquer la durée, en minutes.
<b>8</b>	-	Bandeau de sélection de la hotte Pour régler la vitesse du ventilateur.
<b>9</b>	🌸	Boost Pour activer et désactiver la fonction.
<b>10</b>	AUTO	Mode automatique de la hotte Pour activer et désactiver la fonction.
<b>11</b>	🍃	Breeze Pour activer et désactiver la fonction.

Touche sensitive	Fonction	Description
 	Voyant du filtre de la hotte	Pour indiquer et rappeler que le filtre de la hotte a besoin d'être renouvelé.
 	Touches Verrouil / Dispositif de sécurité enfant	Pour verrouiller ou déverrouiller le bandeau de commande.
 	PowerBoost	Pour activer la fonction.
 -	Barre de contrôle de table de cuisson	Pour sélectionner un niveau de cuisson.

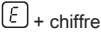
## 4.4 Voyants de l'affichage

Voyant	Description
	Un dysfonctionnement s'est produit.
	OptiHeat Control (Voyant de chaleur résiduelle à trois niveaux) : poursuivre la cuisson / maintien au chaud / chaleur résiduelle.

## 5. AVANT LA PREMIÈRE UTILISATION

### **AVERTISSEMENT!**





Reportez-vous aux chapitres concernant la sécurité.



### 5.1 Limitation de puissance

Limitation de puissance définit la quantité totale d'énergie utilisée par la table de cuisson, dans les limites des fusibles de l'installation domestique.

Par défaut, la table de cuisson est réglée sur le niveau de puissance le plus élevé possible.

#### **Pour diminuer ou augmenter le niveau de puissance :**

- Entrez dans le menu : maintenez la touche enfoncée  pendant 3 secondes. Ensuite, appuyez et maintenez enfoncé .
- Appuyez sur  sur la minuterie avant jusqu'à ce que  apparaisse.

- Appuyez sur  /  sur la minuterie avant pour régler le niveau de puissance.

- Appuyez sur  pour quitter.

#### **Niveaux de puissance**

Reportez-vous au chapitre « Caractéristiques techniques ».

### **ATTENTION!**

Assurez-vous que la puissance sélectionnée est adaptée aux fusibles de votre tableau électrique.

- P72 — 7 200 W
- P15 — 1 500 W
- P20 — 2 000 W
- P25 — 2 500 W
- P30 — 3 000 W
- P35 — 3 500 W
- P40 — 4 000 W
- P45 — 4 500 W
- P50 — 5 000 W
- P60 — 6 000 W

## 6. UTILISATION QUOTIDIENNE

### AVERTISSEMENT!

Reportez-vous aux chapitres concernant la sécurité.

### 6.1 Activation et désactivation

Maintenez la touche  enfoncée pour mettre en fonctionnement ou à l'arrêt la table de cuisson.

### 6.2 Détection de récipient

Cette fonction indique la présence d'ustensiles de cuisine sur la table de cuisson et désactive les zones de cuisson si aucun ustensile n'est détecté pendant une cuisson.

Si vous placez un ustensile de cuisine sur une zone de cuisson avant de sélectionner un niveau de cuisson, le voyant au-dessus de 0 sur le bandeau de sélection apparaît.

Si vous retirez un ustensile de cuisine d'une zone de cuisson activée et le mettez de côté de manière temporaire, les voyants situés au-dessus du bandeau de sélection correspondant commenceront à clignoter. Si vous ne remplacez pas l'ustensile sur la zone de cuisson activée dans les 120 secondes, la zone de cuisson se désactive automatiquement.

Pour reprendre la cuisson, veillez à replacer l'ustensile sur les zones de cuisson dans le délai indiqué.

### 6.3 Utilisation des zones de cuisson

Posez le récipient au centre de la zone de cuisson souhaitée. Les zones de cuisson à induction s'adaptent automatiquement au diamètre du fond du récipient utilisé.



La surface en verre anti-rayures présente une texture de finition unique qui maximise la résistance aux rayures. La friction entre le récipient et la surface en verre peut produire du bruit.

Les récipients de grande taille peuvent reposer sur deux zones de cuisson en même temps à l'aide de la fonction Bridge. Le récipient doit recouvrir le centre des deux zones mais il ne doit pas dépasser le repère des zones. Si le récipient se trouve entre les deux centres, la fonction Bridge ne s'active pas.

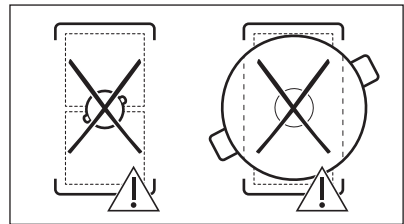
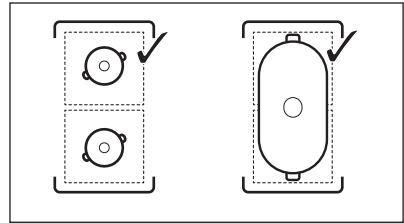

### 6.4 Réglages de la température

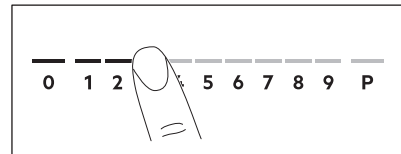

1. Appuyez sur le niveau de cuisson souhaité sur le bandeau de sélection. Les voyants situés au-dessus du bandeau de sélection apparaissent jusqu'au niveau de cuisson sélectionné.
2. Pour désactiver une zone de cuisson, appuyez sur 0.

### 6.5 PowerBoost

Cette fonction vous permet d'augmenter la puissance des zones de cuisson à induction. La fonction peut être activée pour la zone de cuisson à induction uniquement pour une

durée limitée. Lorsque cette durée est écoulee, la zone de cuisson à induction revient automatiquement au niveau de cuisson le plus élevé.



Reportez-vous au chapitre « Caractéristiques techniques ».

**Pour activer la fonction pour une zone de cuisson :** appuyez sur **P**.

**Pour désactiver la fonction :** modifiez le niveau de cuisson.

## 6.6 OptiHeat Control (Voyant de chaleur résiduelle à trois niveaux)



### AVERTISSEMENT!

Tant que le voyant est allumé, il existe un risque de brûlures dues à la chaleur résiduelle.

Les zones de cuisson à induction génèrent la chaleur nécessaire directement dans le fond des récipients de cuisson. La surface vitrocéramique est chauffée par des récipients de cuisson.

Les indicateurs s'allument lorsqu'une zone de cuisson est chaude. Ils indiquent le niveau de chaleur résiduelle des zones de cuisson que vous êtes en train d'utiliser :

- poursuivre cuisson,

- maintien au chaud,

- chaleur résiduelle.

L'indicateur peut également s'allumer :

- pour les zones de cuisson voisines, même si vous ne les utilisez pas,
- lorsque des récipients chauds sont placés sur la zone de cuisson froide,
- lorsque la table de cuisson est éteinte mais que la zone de cuisson est encore chaude.

L'indicateur s'éteint lorsque la zone de cuisson s'est refroidie.

## 6.7 Réglages minuteur

### Minuteur sablier

Utilisez cette fonction pour régler la durée de fonctionnement d'une zone de cuisson, uniquement pour une session. Vous pouvez régler séparément la fonction de la hotte. Reportez-vous à la section « Fonctions de la hotte ».

Réglez le niveau de cuisson de la zone de cuisson sélectionnée, puis réglez la fonction.

1. Appuyez sur . 00 apparaît sur l'écran du minuteur.
2. Appuyez sur ou pour régler la durée (00 à 99 minutes).
3. Appuyez sur pour démarrer le minuteur ou attendez 3 secondes. Le minuteur lance le compte à rebours.

**Pour modifier la durée :** sélectionnez la zone de cuisson en utilisant et appuyez sur ou .

**Pour désactiver la fonction :** sélectionnez la zone de cuisson en utilisant , puis appuyez sur . Le temps restant est décompté jusqu'à 00.

Lorsque le minuteur arrive à son terme, un signal sonore retentit et 00 clignote. La zone de cuisson se désactive. Appuyez sur un symbole pour arrêter le signal et le clignotement.

### Minuterie

Vous pouvez utiliser cette fonction lorsque la table de cuisson est allumée mais que les zones de cuisson sont éteintes. Le niveau de cuisson indique 00.

1. Appuyez sur la touche .
2. Appuyez sur ou pour régler l'heure. Lorsque le minuteur arrive à son terme, un signal sonore retentit et 00 clignote. Appuyez sur un symbole pour arrêter le signal et le clignotement.

**Pour désactiver la fonction :** appuyez sur et . Le temps restant est décompté jusqu'à 00.

## 6.8 Gestion alimentation

Si plusieurs zones sont actives et que la puissance consommée dépasse la limite de l'alimentation électrique, cette fonction répartit la puissance disponible entre toutes les zones de cuisson (raccordées à la même phase). La table de cuisson contrôle les niveaux de cuisson pour protéger les fusibles de l'installation domestique.

- Les zones de cuisson sont regroupées en fonction de l'emplacement et du nombre de phases de la table de cuisson. Chaque phase dispose d'une charge électrique maximale. Si la table de cuisson atteint la limite de la puissance maximale disponible dans une phase, la puissance des zones de cuisson est automatiquement réduite.
- Le niveau de cuisson de la zone de cuisson sélectionnée en premier est toujours prioritaire. La puissance restante sera répartie entre les autres zones de cuisson en fonction de l'ordre de sélection.
- Pour les zones de cuisson à puissance réduite, le bandeau de sélection clignote et indique les plus hauts niveaux de cuisson possibles.
- Attendez que l'affichage cesse de clignoter ou réduisez le réglage de cuisson de la zone de cuisson sélectionnée en dernier. Les zones de cuisson continueront de fonctionner avec le niveau de cuisson réduit. Modifiez manuellement les niveaux de cuisson des zones de cuisson si nécessaire.
- L'extracteur de la hotte est toujours disponible en tant que charge électrique.

Reportez-vous à l'illustration pour connaître les combinaisons de distribution de puissance entre les zones de cuisson.

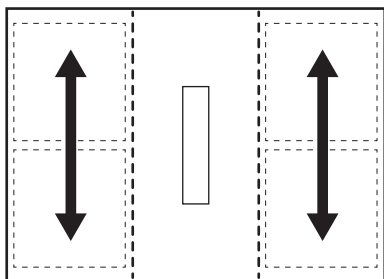

## 6.9 Fonctions de la hotte

### ⚠ AVERTISSEMENT!

Reportez-vous aux chapitres concernant la sécurité.

### Activation et désactivation de la hotte

La hotte peut fonctionner avec la table de cuisson pendant une cuisson, ainsi que lorsque la table de cuisson est éteinte.

1. Appuyez sur l'un des niveaux de vitesse du ventilateur (1-3) sur le bandeau de sélection pour activer la hotte.

Un signal sonore retentit et les voyants situés au-dessus du bandeau de sélection de la hotte apparaissent.

2. Réglez la vitesse du ventilateur selon vos besoins en appuyant sur l'un des niveaux disponibles sur le bandeau de sélection de la hotte.

3. Pour désactiver la hotte, appuyez sur 0 sur le bandeau de sélection de la hotte.

Les voyants situés au-dessus du bandeau de sélection de la hotte disparaissent.

### AUTO

La fonction règle automatiquement le niveau de vitesse du ventilateur en fonction du niveau de cuisson sélectionné sur la table de cuisson.

Lorsque vous utilisez la table de cuisson pour la première fois, la fonction est généralement activée par défaut.

Vous pouvez activer la fonction lorsque la table de cuisson est allumée, mais qu'aucune zone de cuisson n'est active, ou à tout moment pendant la cuisson.



Si vous activez la fonction alors que la table de cuisson est éteinte, qu'aucune zone de cuisson ne fonctionne et que la chaleur résiduelle n'est pas visible sur le bandeau de sélection, la fonction s'éteint automatiquement au bout de quelques secondes.

1. Maintenez la touche ⓘ enfoncée pour activer la table de cuisson.

- Appuyez sur AUTO pour activer la fonction.

Un signal sonore retentit et un voyant au-dessus du symbole apparaît.

- Placez les ustensiles de cuisine sur la table de cuisson et sélectionnez un niveau de cuisson. Augmentez ou diminuez le niveau de cuisson à votre guise.

La hotte réagit selon le niveau de cuisson, en augmentant ou en diminuant la vitesse du ventilateur en conséquence. Les voyants au-dessus de la barre de contrôle de la hotte apparaissent.

- Appuyez sur 0 sur le bandeau de sélection de la table de cuisson pour











désactiver une zone de cuisson ou sur  pour éteindre la table de cuisson.

Si le voyant de chaleur résiduelle apparaît, la fonction AUTO continuera à régler la vitesse du ventilateur. Si la chaleur résiduelle est faible, la fonction Breeze peut également commencer à fonctionner.

- Pour désactiver la fonction pendant la cuisson et passer en mode manuel sur la hotte, appuyez sur AUTO ou sur tout autre réglage du bandeau de sélection de la hotte.

Un signal sonore retentit et le voyant au-dessus du symbole disparaît.

### Modes automatiques - niveaux de vitesse du ventilateur

Mode hotte	Niveau de chaleur résiduelle (table de cuisson éteinte)			Niveau de chaleur résiduelle (table de cuisson allumée)			Cuisson	Friture
0								
H1	-	-	-	-	-	-	-	1
H2	-	-	-		-	-	1	1
H3	-	-			-	1	1	2
H4	-			1	1	1	2	3







Si vous éteignez la table de cuisson pendant que AUTO est activée, la fonction sera enregistrée pour la prochaine session de cuisson.

### Minuteur de la hotte

Utilisez cette fonction pour indiquer la durée de fonctionnement de la hotte.

Il est impossible de régler le minuteur de la hotte lorsque celle-ci est à l'arrêt.

- Appuyez sur  à côté du bandeau de sélection de la hotte.
- Appuyez sur  ou  pour régler la durée (00 à 99 minutes).
- Appuyez sur  pour démarrer le minuteur.

Le minuteur lance le décompte.

- Une fois le décompte terminé, la hotte se met à l'arrêt.
- Il est possible de régler le minuteur de la hotte lorsque la fonction AUTO est activée. Si AUTO désactive la hotte avant la fin du temps défini, le minuteur sera réinitialisé.
- Si le minuteur désactive la hotte avant AUTO, la fonction sera désactivée. Les voyants au-dessus de 0 et AUTO disparaîtront.
- Dans les deux cas, la fonction AUTO sera activée la prochaine fois que vous mettrez en fonctionnement la table de cuisson.

### Boost

La fonction active le ventilateur de la hotte à sa vitesse maximale.

- Appuyez sur  pour activer la fonction.



Un signal sonore retentit et un voyant au-dessus du symbole apparaît.

2. Appuyez  à nouveau pour désactiver la fonction, si nécessaire.

La fonction peut rester active sans interruption pendant au plus 10 minutes. Après ce laps de temps, la vitesse du ventilateur passe automatiquement à 3. Vous pouvez activer la fonction à nouveau, si nécessaire.



## Breeze

La fonction règle le ventilateur de la hotte à une vitesse très faible. Le ventilateur commence à fonctionner à un niveau sonore minimal immédiatement après l'activation de la fonction. Vous pouvez utiliser cette fonction après la cuisson pour éliminer toute odeur ou vapeur persistante.

**Pour activer la fonction lorsque la table de cuisson est éteinte :**

1. Appuyez sur la touche .

Un signal sonore retentit et un voyant au-dessus du symbole apparaît. Un minuteur réglé sur 60 minutes apparaît sur l'écran à côté du bandeau de sélection de la hotte.

2. Réglez le minuteur en utilisant la touche  ou , si nécessaire.

Une fois le compte à rebours terminé, la hotte s'éteint automatiquement.

## Auto Breeze

La fonction permet de faire fonctionner automatiquement le ventilateur de la hotte une fois la cuisson terminée et la table de cuisson éteinte. Le ventilateur fonctionne à une vitesse minimale pendant 20 minutes maximum. La fonction élimine toute odeur persistante après la cuisson.

Lorsque vous utilisez la table de cuisson pour la première fois, la fonction est généralement activée par défaut.







Lorsque la fonction est activée, le voyant au-dessus de AUTO apparaît. L'autonomie restante est visible sur l'affichage du minuteur de la hotte. Il n'est pas possible de régler l'heure réglée. Une fois le cycle terminé, le ventilateur s'éteint automatiquement.

**Pour désactiver la fonction pendant qu'elle est en cours d'exécution :**

Appuyez sur AUTO ou 0 sur la barre de commande de la hotte.

Le ventilateur de la hotte se désactive.

**Pour désactiver complètement la fonction :**

- Entrez dans le menu : maintenez la touche enfoncée  pendant 3 secondes. Ensuite, appuyez et maintenez enfoncé .
- Appuyez  sur le minuteur avant jusqu'à ce que **dF** apparaisse sur l'affichage.
- Appuyez sur  ou  sur le minuteur avant jusqu'à ce que **A l'arrêt (--)** apparaisse.
- Appuyez sur  pour quitter.



Il est recommandé de ne pas désactiver la fonction et de la laisser fonctionner sans interruption pendant toute la durée du cycle.



## 6.10 Structure des menus



Le tableau indique la structure du menu de base.

### Paramètres utilisateur

Symbole	Réglage	Options possibles
b	Signal sonore	En fonctionnement / A l'arrêt (--)
P	Limitation de puissance	15 - 72
H	Mode hotte	1 - 4
dF	Auto Breeze	En fonctionnement / A l'arrêt (--)
E	Historique des alarmes / erreurs	La liste des alarmes / erreurs récentes.

**Pour entrer les paramètres utilisateur :**

appuyez et maintenez enfoncé  pendant 3 secondes. Ensuite, appuyez et maintenez enfoncé . Les réglages apparaissent sur le minuteur des zones de cuisson gauches.

**Navigation dans le menu :** le menu est constitué du symbole de réglage et d'une valeur. Le symbole apparaît sur le minuteur arrière et la valeur apparaît sur le minuteur avant. Pour parcourir les réglages, appuyez sur  sur le minuteur avant. Pour modifier la valeur du réglage, appuyez sur  ou  sur le minuteur avant.

**Pour quitter le menu :** appuyez sur .

## OffSound Control

Vous pouvez activer / désactiver les signaux sonores dans le Menu > Paramètres utilisateur.



Reportez-vous à la section « Structure du menu ».

Lorsque les signaux sonores sont désactivés, vous pouvez toujours entendre un son lorsque :

- vous appuyez sur  ;
- le minuteur s'arrête ;
- vous appuyez sur un symbole inactif.

## 7. FONCTIONS SUPPLÉMENTAIRES

### 7.1 Arrêt automatique

**La fonction désactive la table de cuisson automatiquement si :**

- toutes les zones de cuisson, ainsi que la hotte, sont éteintes ;
- ne pas régler le niveau de cuisson ou la vitesse du ventilateur après l'activation de la table de cuisson ;
- vous avez renversé quelque chose ou placé un objet sur le bandeau de commande pendant plus de 10 secondes (une casserole, un torchon). Un signal sonore retentit et la table de cuisson se met à l'arrêt. Retirez l'objet ou nettoyez le bandeau de commande.
- l'appareil devient trop chaud (par exemple, lorsqu'une casserole chauffe à vide). Laissez refroidir la zone de cuisson avant de réutiliser la table de cuisson.
- vous ne désactivez pas une zone de cuisson, ou ne changez pas le niveau de cuisson. Au bout de quelques instants, la table de cuisson s'éteint.

**La relation entre le niveau de cuisson / le réglage de la vitesse du ventilateur et le délai après lequel l'appareil s'éteint :**



Réglages de la température	La table de cuisson se met à l'arrêt après
1 - 2	6 heures

Réglages de la température	La table de cuisson se met à l'arrêt après
3 - 4	5 heures
5	4 heures
6 - 9	1,5 heure

Réglage de la vitesse du ventilateur	La hotte se met à l'arrêt après
	10 heures
1 - 3	10 heures

### 7.2 Pause

Cette fonction sélectionne le niveau de cuisson le plus bas pour toutes les zones de cuisson activées. La vitesse du ventilateur de la hotte diminue et passe à 1. Lorsque vous activez la fonction alors que la hotte fonctionne en mode automatique, la vitesse du ventilateur de la hotte ne diminue pas.

Lorsque la fonction est activée,  et  peuvent être utilisés. Tous les autres symboles figurant sur les bandeaux de commande sont bloqués.

La fonction ne désactive pas les fonctions du minuteur.

**1. Pour activer la fonction :** appuyez sur la touche **||**.

Le niveau de cuisson est réduit à 1. La vitesse du ventilateur de la hotte diminue et passe à 1.

**2. Pour désactiver la fonction,** appuyez sur **||**.

Le réglage précédent du niveau de cuisson/de la vitesse du ventilateur apparaît.

### 7.3 Touches Verrouil

Vous pouvez verrouiller le bandeau de commande pendant le fonctionnement de la table de cuisson. Vous éviterez ainsi toute modification accidentelle du niveau de cuisson / de la vitesse du ventilateur.

Réglez d'abord le niveau de cuisson / la vitesse du ventilateur.

**Pour activer la fonction :** appuyez sur la touche **🔒**.

**Pour désactiver la fonction :** appuyez à nouveau sur **🔒**.



La fonction se désactive lorsque vous éteignez la table de cuisson.

### 7.4 Dispositif de sécurité enfant

Cette fonction permet d'éviter une utilisation involontaire de la table de cuisson et de la hotte.

**Pour activer la fonction :** appuyez sur **⌚**. Ne paramétrez pas le niveau de cuisson / le réglage de la hotte. Maintenez la touche **🔒** enfoncée pendant 3 secondes, jusqu'à ce que le voyant au-dessus du symbole apparaisse. Désactivez la table de cuisson en appuyant sur **⌚**.



La fonction reste active lorsque vous éteignez la table de cuisson. Le voyant ci-dessus **🔒** est allumé.

**Pour désactiver la fonction :** appuyez sur **⌚**. Ne paramétrez pas le niveau de cuisson / le réglage de la hotte. Maintenez la touche **🔒** enfoncée pendant 3 secondes, jusqu'à ce que le voyant au-dessus du symbole disparaisse. Désactivez la table de cuisson en appuyant sur **⌚**.

**Cuisson avec la fonction activée :** appuyez sur **⌚**, puis sur **🔒** pendant 3 secondes, jusqu'à ce que le voyant au-dessus du symbole disparaisse. Vous pouvez utiliser la table de cuisson. Lorsque vous éteignez la table de cuisson en appuyant sur **⌚**, la fonction est à nouveau activée.

### 7.5 Bridge



La fonction s'active lorsque le récipient recouvre le centre des deux zones. Pour plus d'informations sur le placement correct des ustensiles de cuisson, reportez-vous à la section « Utilisation des zones de cuisson ».

Cette fonction couple deux zones de cuisson, de sorte qu'elles fonctionnent comme une seule.

Réglez d'abord le niveau de cuisson pour l'une des zones de cuisson.

**Pour activer la fonction des zones de cuisson gauche / droite :** appuyez sur les touches **👉** / **👈**. Pour régler ou modifier le niveau de cuisson, appuyez sur l'une des touches de commande gauche / droite.

**Pour désactiver la fonction :** appuyez sur **👉** / **👈**. Les zones de cuisson fonctionnent de manière indépendante.

## 8. CONSEILS

### **⚠ AVERTISSEMENT!**

Reportez-vous aux chapitres concernant la sécurité.

### 8.1 Récipients de cuisson



Pour les zones de cuisson à induction, un champ électromagnétique puissant crée très rapidement la chaleur dans le récipient.

Utilisez les zones de cuisson à induction avec un récipient de cuisson adapté.

- Pour éviter la surchauffe et améliorer les performances des zones, le récipient doit être aussi épais et plat que possible.
- Assurez-vous que le dessous des récipients est propre et sec avant de le placer sur la surface de la table de cuisson.
- Veillez toujours à ne pas faire glisser ni frotter le récipient sur les bords et les coins du verre, car cela pourrait écailler ou endommager la surface du verre.

#### **Matériaux des récipients de cuisson**

- **corrects** : fonte, acier, acier émaillé, acier inoxydable, fond multicouche (homologué par le fabricant).
- **incorrects** : aluminium, cuivre, laiton, verre, céramique, porcelaine.

#### **Les récipients de cuisson conviennent pour l'induction si :**

- une petite quantité d'eau contenue dans un récipient chauffe dans un bref laps de temps sur une zone de cuisson réglée sur le niveau de cuisson maximal.
- un aimant adhère au fond du récipient.

#### **Dimensions des récipients de cuisson**

- Les zones de cuisson à induction s'adaptent automatiquement au diamètre du fond du récipient utilisé.
- L'efficacité de la zone de cuisson dépend du diamètre du récipient. Un récipient plus petit que le diamètre minimal recommandé ne reçoit qu'une petite partie de la

puissance générée par la zone de cuisson.

- Pour des raisons de sécurité et des résultats de cuisson optimaux, n'utilisez pas de récipient plus grand qu'indiqué dans la section « Caractéristiques des zones de cuisson ». Évitez de garder les récipients à proximité du bandeau de commande durant la cuisson. Cela peut affecter le fonctionnement du bandeau de commande ou activer accidentellement les fonctions de la table de cuisson.



Reportez-vous au chapitre « Caractéristiques techniques ».

### **Couvercles d'évacuation de la vapeur**

Pour optimiser davantage la cuisson avec la hotte, vous pouvez utiliser les couvercles d'évacuation de la vapeur spéciaux avec votre ustensile. Les couvercles permettent d'orienter la vapeur produite à l'intérieur de la casserole vers la hotte, atténuant ainsi les odeurs de cuisson indésirables et l'humidité excessive dans la cuisine. Les couvercles peuvent être achetés séparément sous différentes tailles correspondantes à la plupart des types d'ustensiles courants. Pour plus d'informations, consultez notre site Internet.

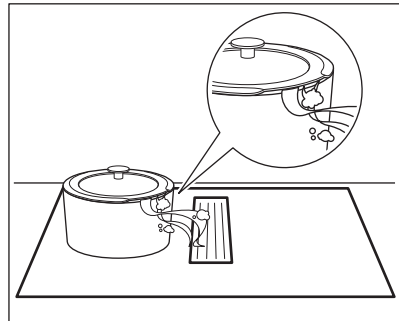

### 8.2 Bruits pendant le fonctionnement

Si vous entendez :

- craquement : le récipient est composé de différents matériaux (conception « sandwich »).
- sifflement : vous utilisez une zone de cuisson avec un niveau de puissance élevé et le récipient est composé de différents matériaux (conception « sandwich »).
- bourdonnement : vous utilisez un niveau de puissance élevé.
- cliquetis : une commutation électrique se produit.
- sifflement, bourdonnement : le ventilateur fonctionne.

**Ces bruits sont normaux et n'indiquent pas une anomalie de l'appareil.**

### 8.3 Öko Timer (Minuteur Éco)

Pour réaliser des économies d'énergie, la zone de cuisson se désactive

automatiquement avant le signal du minuteur. La différence de temps de fonctionnement dépend du niveau et de la durée de cuisson.

### 8.4 Guide de cuisson simplifié

Le rapport entre le niveau de cuisson et la consommation énergétique de la zone de cuisson n'est pas linéaire. Lorsque vous augmentez le niveau de cuisson, cela n'est pas proportionnel avec l'augmentation de la consommation d'énergie. Cela veut dire qu'une zone de cuisson avec le niveau de cuisson moyen utilise moins de la moitié de sa puissance.



Les données du tableau sont fournies à titre indicatif uniquement.

Réglages de la température	Utilisez pour :	Durée (min)	Conseils
1	Gardez au chaud les aliments cuits.	si nécessaire	Placez un couvercle sur le récipient.
1 - 2	Sauce hollandaise ; faire fondre : beurre, chocolat, gélatine.	5 - 25	Mélangez de temps en temps.
2	Solidifier : omelettes, œufs cocotte.	10 - 40	Cuisinez avec un couvercle.
2 - 3	Faire mijoter des plats à base de riz et de laitage, réchauffer des plats cuisinés.	25 - 50	Ajoutez au moins deux fois plus d'eau que de riz. Remuez les plats à base de lait durant la cuisson.
3 - 4	Cuisez les légumes, le poisson et la viande à la vapeur.	20 - 45	Ajouter quelques cuillères à soupe d'eau. Vérifiez la quantité d'eau pendant le processus.
4 - 5	Pommes de terre à la vapeur et autres légumes.	20 - 60	Couvrez le fond de la cuve avec 1 à 2 cm d'eau. Vérifiez le niveau d'eau pendant le processus. Gardez le couvercle sur la cuve.
4 - 5	Cuisez de plus grandes quantités d'aliments, des ragoûts et des soupes.	60 - 150	Ajoutez jusqu'à 3 l de liquide et des ingrédients.
6 - 7	Faire revenir : escalopes, cordons bleus de veau, côtelettes, rissoles, saucisses, foie, roux, œufs, crêpes, beignets.	si nécessaire	Retournez-le si nécessaire.
7 - 8	Friture, galettes de pommes de terre, biftecks, steaks.	5 - 15	Retournez-le si nécessaire.
9	Faire bouillir de l'eau, cuire des pâtes, saisir de la viande (goulasch, bœuf braisé), cuire des frites.		

Réglages de la température	Utilisez pour :	Durée (min)	Conseils
P	Faire bouillir une grande quantité d'eau. PowerBoost est activée.		

## 8.5 Conseils pour utiliser la hotte

- La grille qui recouvre la hotte est fabriquée en aluminium et en acier inoxydable . Vous pouvez y poser des casseroles lorsque la hotte est désactivée. Cela ne causera aucun dommage.
- Lorsque le mode AUTO est activé, le ventilateur démarre à faible vitesse au

début de chaque session de cuisson. La vitesse augmente progressivement. Vous pouvez également régler la vitesse du ventilateur manuellement.

## 9. ENTRETIEN ET NETTOYAGE

### AVERTISSEMENT!

Reportez-vous aux chapitres concernant la sécurité.

### 9.1 Informations générales

- Nettoyez la table de cuisson après chaque utilisation.
- Utilisez toujours un récipient dont le fond est propre.
- Pour le nettoyage quotidien de la surface en verre, le nettoyage après installation et l'élimination de toute colle résiduelle, utilisez uniquement un lait nettoyant légèrement abrasif et une éponge délicate anti-rayures. En fonction du degré de salissure, nettoyez la surface du verre avec de petits mouvements circulaires et une pression modérée. Essuyez la surface vitrée avec un chiffon microfibre.

### AVERTISSEMENT!

N'utilisez pas d'éponge à vaisselle jaune et vert, car les particules d'aluminium sur sa couche verte peuvent endommager et décolorer le verre.



Toute utilisation d'outils de nettoyage différents de ceux recommandés est inefficace et peut endommager ou décolorer la surface du verre.

- Utilisez toujours un grattoir recommandé pour les tables de cuisson avec une surface en verre. Utilisez le grattoir uniquement comme outil supplémentaire pour nettoyer le verre après la procédure de nettoyage standard.

### AVERTISSEMENT!

N'utilisez pas de couteaux ou d'autres outils métalliques tranchants pour nettoyer la surface en verre.

### 9.2 Nettoyage de la surface en verre de la table de cuisson

- **Enlevez immédiatement** : le plastique fondu, les feuilles de plastique, le sel, le sucre et les aliments contenant du sucre, car la saleté peut endommager la table de cuisson. Veillez à ne pas vous brûler. Tenez le racloir spécial incliné sur la surface vitrée et faites glisser la lame du racloir pour enlever les salissures.
- **Enlevez lorsque la table a suffisamment refroidi** : traces de calcaire, traces d'eau, taches de graisse, décoloration métallique brillante. Nettoyez la table de cuisson avec un lait nettoyant légèrement abrasif et une éponge délicate anti-rayures (veuillez vous reporter aux Informations générales). Après le nettoyage, essuyez la table de cuisson avec un chiffon doux.
- **Marques et taches persistantes** : exercez une pression modérée et frottez

la surface avec une éponge délicate anti-rayures (veuillez vous reporter aux Informations générales) et un lait nettoyant légèrement abrasif, jusqu'à ce que les taches ne soient plus visibles.

### 9.3 Nettoyage de la hotte

#### Grille

La grille guide l'air dans la hotte. De plus, elle protège le système de la hotte et empêche les corps étrangers de tomber à l'intérieur par accident. Vous pouvez laver la grille à la main ou dans un lave-vaisselle. Essayez la grille avec un chiffon doux.

#### Réservoir d'eau

Un réservoir d'eau est situé sous la hotte. Il recueille la condensation créée pendant chaque processus de cuisson. À tout moment, de l'eau peut s'écouler du système de hotte dans le réservoir d'eau. N'oubliez pas de vidanger régulièrement le réservoir d'eau.

Avant d'ouvrir le réservoir d'eau, placez un récipient ou un plateau sous celui-ci pour recueillir l'eau.

1. Pour ouvrir le réservoir d'eau, faites glisser les loquets vers l'extérieur et ouvrez-les un par un.

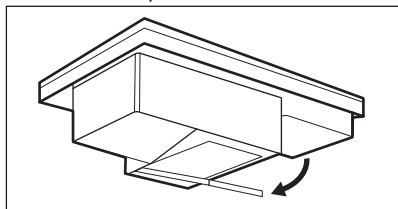

2. Jetez l'eau et rincez le réservoir d'eau.

#### AVERTISSEMENT!

Assurez-vous qu'aucun liquide ne pénètre dans la hotte.

#### Si de l'eau ou d'autres liquides pénètrent dans le système de la hotte :



1. Éteignez la hotte.
2. Soulevez la grille et nettoyez soigneusement la surface de la hotte avec un chiffon ou une éponge humide et un produit de nettoyage doux.

3. Essuyez l'excès de liquide accumulé au fond de la cavité de la hotte à l'aide d'une éponge ou d'un chiffon sec.
4. Nettoyez le filtre, si nécessaire (voir « Nettoyage du filtre de la hotte »).
5. Vidangez le réservoir d'eau, si nécessaire.
6. Allumez la hotte, réglez la vitesse du ventilateur sur 2 ou plus et laissez-la fonctionner pendant un certain temps pour évacuer l'humidité résiduelle.

### 9.4 Nettoyage du filtre de la hotte

#### Le filtre à charbon longue durée 2-en-1

combine la filtration de la graisse et des odeurs dans une seule unité. Le filtre se compose de deux éléments situés sur les côtés gauche et droit du boîtier du filtre. Chaque élément est composé du filtre à graisse et du filtre à charbon longue durée. Le filtre à graisse collecte la graisse, l'huile et les restes alimentaires et les empêche de pénétrer dans le système de hotte. Le filtre à charbon longue durée, contenant de la mousse de carbone active, neutralise la fumée et les odeurs de cuisson. Nettoyez régulièrement le filtre et renouvelez-le périodiquement :

- Nettoyez le filtre dès que la graisse accumulée est visible. La fréquence de nettoyage varie selon la quantité de graisse et d'huile utilisée dans la cuisson. Il est recommandé de nettoyer le filtre toutes les 10-20 heures, ou plus fréquemment, si nécessaire.
- Renouvelez le filtre uniquement lorsque la notification  est activée. Le nombre maximal de cycles de régénération est de 7. Passé ce délai, le filtre doit être remplacé par un nouveau. La table de cuisson est équipée d'un compteur intégré qui vous rappelle qu'il faut renouveler le filtre. Le compteur démarre automatiquement lorsque vous mettez en fonctionnement la hotte pour la première fois. Après 100 heures d'utilisation, le voyant du filtre  commence à clignoter pour signaler qu'il est temps de régénérer le filtre. La notification reste allumée pendant 30 secondes après avoir éteint la hotte et

la table de cuisson. La notification ne vous empêche pas d'utiliser la table de cuisson.

**⚠ AVERTISSEMENT!**

Un filtre fissuré peut présenter un risque d'incendie.

### Démontage/remontage du filtre

Le filtre et son boîtier sont situés juste sous la grille au centre de la table de cuisson. Retirez-les soigneusement car ils peuvent être glissants en raison de la graisse accumulée.

1. Retirez la grille.

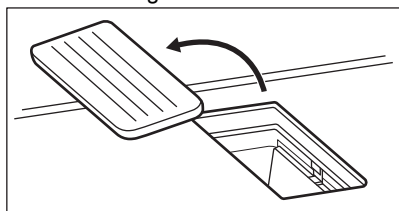

2. Retirez le boîtier du filtre.

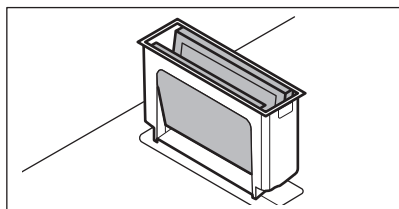

3. Poussez doucement les deux éléments de l'extérieur vers l'intérieur et pliez-les ensemble. Retirez ensuite le filtre du boîtier du filtre.

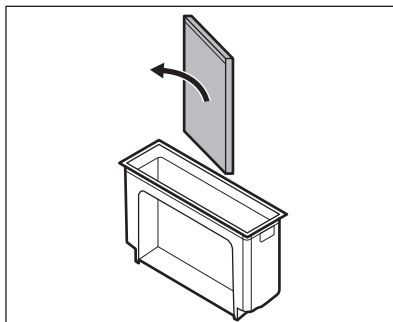
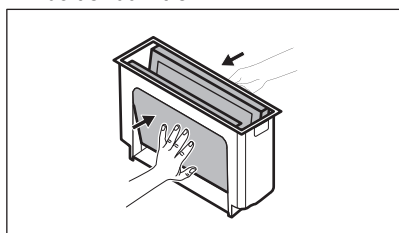

4. Remontez l'unité de filtration après nettoyage :

- a. Faites glisser les éléments filtrants à l'intérieur du boîtier du filtre le long des rails intégrés. Assurez-vous que les côtés noirs sont orientés vers l'intérieur et que les côtés argentés sont orientés vers l'extérieur. Après le remontage, vous devriez pouvoir voir le côté noir à l'intérieur de la cavité.
- b. Remplacez le boîtier du filtre dans la cavité de la hotte.

### Nettoyage du boîtier du filtre

Lavez le boîtier du filtre à la main avec un détergent doux et un chiffon doux. Vous pouvez également le laver au lave-vaisselle.

### Nettoyage des filtres

1. Lavez le filtre à l'eau chaude sans aucun produit de nettoyage. Les détergents peuvent endommager la filtration des odeurs. Vous pouvez utiliser une éponge douce, un chiffon doux ou une brosse de nettoyage non abrasive pour éliminer les restes d'aliments, si nécessaire. Vous pouvez également laver le filtre au lave-vaisselle à 65-70 °C (en utilisant un programme supérieur à 90 min), sans détergents et sans vaisselle dans la même charge.
2. Séchez le filtre dans le four pendant 20 à 30 min à 70 °C. Placez le filtre sur la grille métallique du milieu. Assurez-vous d'utiliser une fonction de four sans ventilateur. Vous pouvez également laisser le filtre sécher pendant la nuit à



température ambiante. Le filtre doit être complètement sec avant de le remonter.

3. Remontez le filtre et replacez-la dans la cavité de la hotte.

### Régénération du filtre

1. Nettoyez d'abord le filtre, comme décrit dans l'étape 1.
2. Placez le filtre dans le four à 80-110 °C pendant 60 min. Placez le filtre sur la

grille métallique du milieu. Utilisez une fonction de four sans ventilateur.

3. Remontez le filtre et replacez-la dans la cavité de la hotte.
4. Appuyez  brièvement pour réinitialiser le compteur.  
Le compteur redémarre.

## 10. DÉPANNAGE



### AVERTISSEMENT!

Reportez-vous aux chapitres concernant la sécurité.

### 10.1 Que faire si...

Problème	Cause possible	Solution
Vous ne pouvez pas activer la table de cuisson ni la faire fonctionner.	La table de cuisson n'est pas branchée à une source d'alimentation électrique ou le branchement est incorrect.	Vérifiez que la table de cuisson est correctement branchée à une source d'alimentation électrique.
	Le fusible a disjoncté.	Assurez-vous que le fusible est la cause du dysfonctionnement. Si les fusibles disjonctent de manière répétée, faites appel à un électricien qualifié.
	Vous n'avez pas réglé le niveau de cuisson dans les 60 secondes.	Mettez de nouveau en fonctionnement la table de cuisson et réglez le niveau de cuisson en moins de 60 secondes.
	Vous avez appuyé sur 2 ou plusieurs touches sensibles en même temps.	Appuyez sur une seule touche sensible.
	Pause est activé.	Reportez-vous à la section « Pause ».
Un bip constant se déclenche.	Il y a de l'eau ou des taches de graisse sur le bandeau de commande.	Nettoyez le bandeau de commande.
	Le branchement électrique est incorrect.	Débranchez l'appareil de l'alimentation électrique. Demandez à un électricien qualifié de vérifier l'installation.
	Les autres zones consomment déjà la puissance maximale disponible. Votre table de cuisson fonctionne correctement.	Diminuez la puissance des autres zones de cuisson raccordées à la même phase. Reportez-vous au chapitre « Gestion alimentation ».

Problème	Cause possible	Solution
Un signal sonore retentit et la table de cuisson se met à l'arrêt. Un signal sonore retentit lorsque la table de cuisson est à l'arrêt.	Vous avez posé quelque chose sur une ou plusieurs touches sensibles.	Retirez l'objet des touches sensibles.
La table de cuisson se met à l'arrêt.	Vous avez posé quelque chose sur la touche sensible ①.	Retirez l'objet de la touche sensible.
Le voyant de chaleur résiduelle ne s'allume pas.	La zone de cuisson n'est pas chaude parce qu'elle n'a fonctionné que peu de temps ou le capteur est endommagé.	Si la zone a eu assez de temps pour chauffer, faites appel à un service après-vente agréé.
Le bandeau de commande devient chaud au toucher.	L'ustensile est trop grand ou vous le placez trop près du bandeau de commande.	Placez les récipients de grande taille sur les zones de cuisson arrière, si possible.
Aucun signal sonore ne se déclenche lorsque vous appuyez sur les touches sensibles du bandeau.	Les signaux sonores sont désactivés.	Activez les signaux sonores. Reportez-vous au chapitre « Utilisation quotidienne ».
Le voyant au-dessus du symbole  s'allume.	Dispositif de sécurité enfant ou Touches Verrouil est activée.	Reportez-vous aux sections « Dispositif de sécurité enfant » et « Touches verrouil. ».
Le bandeau de sélection clignote.	Il n'y a aucun récipient sur la zone ou la zone n'est pas entièrement couverte.	Placez un récipient sur la zone et assurez-vous qu'il couvre entièrement la zone de cuisson.
	Le récipient n'est pas adapté.	Utilisez un récipient adapté aux tables de cuisson à induction. Reportez-vous au chapitre « Conseils ».
	Le diamètre du fond du récipient de cuisson est trop petit pour la zone.	Utilisez des récipients dont les dimensions sont correctes. Reportez-vous au chapitre « Caractéristiques techniques ».
Le bandeau de sélection de la hotte clignote et la hotte ne démarre pas ou s'éteint.	Le ventilateur peut s'arrêter seul dans certaines conditions, par exemple lorsque la pièce n'est pas correctement aérée.	Ouvrez la fenêtre. Vous devrez peut-être installer le commutateur de fenêtre. Reportez-vous à la section « Assemblage ». Si le commutateur de fenêtre est déjà présent, assurez-vous qu'il a été correctement installé. Reportez-vous à la notice d'installation. Appuyez sur n'importe quel symbole. La hotte fonctionne à nouveau.

Problème	Cause possible	Solution
Le ventilateur de la hotte ne fonctionne pas correctement lorsque les fonctions de la hotte sont activées.	La température ambiante autour de la hotte est trop élevée. La circulation d'air est insuffisante à l'intérieur et autour de la hotte.	Mettez à l'arrêt la table de cuisson et débranchez-la de la prise secteur. Attendez au moins 10 secondes, puis rebranchez-la. Autres suggestions : Essayez de refroidir la température des alentours. Retirez le filtre de la hotte et éliminez l'humidité résiduelle de l'intérieur de la hotte. Reportez-vous au chapitre « Entretien et nettoyage ». Laissez sécher le système de la hotte pendant une journée, puis activez à nouveau la hotte.
La vapeur produite pendant la cuisson n'est pas suffisamment absorbée par la hotte.	Les couvercles des récipients ne sont pas correctement placés.	Si vos récipients ne disposent pas de couvercles ventilés, assurez-vous d'incliner les couvercles de sorte que la vapeur libérée soit dirigée vers la hotte. Reportez-vous à la section « Conseils » pour plus d'informations sur les couvercles d'évacuation de la vapeur qui sont recommandés pour être utilisés avec la hotte intégrée.
	Le filtre de la hotte est fissuré.	Régulez le filtre de la hotte et réinitialisez la notification. Reportez-vous au chapitre « Entretien et nettoyage ».
 et un chiffre s'affichent.	Une erreur s'est produite dans la table de cuisson.	Mettez à l'arrêt la table de cuisson et mettez-la de nouveau en fonctionnement au bout de 30 secondes. Si  s'affiche à nouveau, débranchez la table de cuisson de la prise électrique. Au bout de 30 secondes, rebranchez la table de cuisson. Si le problème persiste, contactez le service après-vente agréé.

## 10.2 Si vous ne trouvez pas de solution...

Si vous ne trouvez pas de solution au problème, veuillez contacter votre revendeur ou un service après-vente agréé. Vous devez fournir les données figurant sur la plaque signalétique. Assurez-vous d'utiliser

correctement la table de cuisson. Si l'intervention d'un technicien ou d'un vendeur n'est pas gratuite, malgré la période de garantie en cours. Les informations concernant la période de garantie et les centres de service après-vente agréés figurent dans le livret de garantie.

## 11. CARACTÉRISTIQUES TECHNIQUES

### 11.1 Plaque signalétique

Modèle NCP84C01CZ  
Type 66 D4A 01 AA

PNC 949 598 118 00  
220 - 240 V / 400 V 2N, 50 Hz

Induction 7.2 kW  
Numéro de série.....  
AEG

Fabriqué en : Allemagne  
7.2 kW  
CE 

## 11.2 Caractéristiques des zones de cuisson

Zone de cuisson	Puissance nominale (niveau de cuisson maximale) [W]	PowerBoost [W]	PowerBoost durée maximale [min]	Diamètre de l'ustensile [mm]
Avant gauche	2300	3200	10	125 - 210
Arrière gauche	2300	3200	10	125 - 210
Avant droite	2300	3200	10	125 - 210
Arrière droite	2300	3200	10	125 - 210

La puissance des zones de cuisson peut varier en fonction des données du tableau. Elle change en fonction du matériau et des dimensions du récipient.

Pour des résultats de cuisson optimaux, utilisez des récipients qui ne dépassent pas les diamètres indiqués dans le tableau.

## 12. RENDEMENT ÉNERGÉTIQUE

### 12.1 Informations produits pour les plaques de cuisson

Identification du modèle	NCP84C01CZ	
Type de table de cuisson	Plan de cuisson intégré	
Nombre de zones de cuisson	4	
Technologie de chauffage	Induction	
Diamètre des zones de cuisson circulaires (Ø)	Avant gauche	21.0 cm
	Arrière gauche	21.0 cm
	Avant droite	21.0 cm
	Arrière droite	21.0 cm
Consommation d'énergie par zone de cuisson (EC electric cooking)	Avant gauche	179.6 Wh/kg
	Arrière gauche	189.1 Wh/kg
	Avant droite	187.3 Wh/kg
	Arrière droite	189.1 Wh/kg
Consommation d'énergie de la table de cuisson (EC electric hob)	186.3 Wh/kg	

IEC / EN 60350-2 - Appareils de cuisson domestiques électriques - Partie 2 : Tables de cuisson - Méthodes de mesure des performances.

Les mesures d'énergie se rapportant à la surface de cuisson sont identifiées par les

repères des zones de cuisson correspondantes.

## 12.2 Table de cuisson - Économie d'énergie

Vous pouvez économiser de l'énergie pendant la cuisson quotidienne si vous suivez les conseils ci-dessous.

- Lorsque vous faites chauffer de l'eau, n'utilisez que la quantité dont vous avez besoin.

- Dans la mesure du possible, placez toujours les couvercles sur les récipients de cuisson.
- Placez les récipients directement au centre de la zone de cuisson.
- Utilisez la chaleur résiduelle pour garder les aliments au chaud ou pour les faire fondre.

## 12.3 Informations produits et fiche d'informations produits pour les hottes

<b>Fiche d'information sur le produit selon le règlement (EU) No 65/2014</b>		
Nom du fournisseur ou marque	AEG	
Référence du modèle	NCP84C01CZ	
Consommation d'énergie annuelle - AEGhotte	28.8	kWh/a
Classe d'efficacité énergétique	A +	
Efficacité fluidodynamique - FDEhotte	32.4	
Classe d'efficacité fluidodynamique	A	
Efficacité lumineuse - LEhotte	-	lux/W
Classe d'efficacité lumineuse	-	
Efficacité de filtration des graisses - GFEhotte	85.1	%
Classe d'efficacité de filtration des graisses	B	
Débit d'air minimale en fonctionnement normal	270.0	m³/h
Débit d'air maximale en fonctionnement normal	500.0	m³/h
Débit d'air en mode intensif ou «boost»	630.0	m³/h
Puissance sonore pondérée A à la vitesse minimum	49	db(A) re 1 pW
Puissance sonore pondérée A à la vitesse maximum	64	db(A) re 1 pW
Puissance sonore pondérée A à la vitesse intensive ou de boost	70	db(A) re 1 pW
Consommation d'électricité mesurée en mode «arrêt» - Po	0.49	W
Consommation d'électricité mesurée en mode «veille» - Ps	-	W
<b>Informations supplémentaires selon le règlement (EU) No 66/2014</b>		
Facteur d'accroissement dans le temps - f	0.8	
Indice d'efficacité énergétique - EEIhotte	41.4	
Débit d'air mesuré au point de rendement maximal - QBEP	259.2	m³/h
Pression d'air mesurée au point de rendement maximal - PBEP	444	Pa
Débit d'air maximal - Qmax	630.0	m³/h
Puissance électrique à l'entrée mesurée au point de rendement maximal - WBEP	98.8	W

Puissance nominale du système d'éclairage - WL	-	W
Éclairage moyen du système d'éclairage sur la surface de cuisson - Emoyen	-	lux

Appareil testé conformément aux normes : IEC / EN 61591, IEC / EN 60704-1, IEC / EN 60704-2-13, IEC / EN 50564.

Les données du tableau ci-dessus font référence aux appareils en mode échappement. Les appareils en mode recirculation peuvent être transformés en mode échappement en suivant les instructions d'installation fournies dans le livret d'installation et en utilisant un filtre dédié disponible dans nos magasins officiels. Pour plus d'informations, consultez notre site Internet.

## 12.4 Hotte - Économie d'énergie

Vous pouvez économiser de l'énergie pendant la cuisson quotidienne si vous suivez les conseils ci-dessous.

- Lorsque vous commencez la cuisson, réglez le ventilateur de la hotte à une vitesse faible. Une fois la cuisson terminée, maintenez la hotte en fonctionnement pendant quelques minutes.
- Augmentez la vitesse du ventilateur uniquement pour vous débarrasser de grandes quantités de vapeur ou de fumée. Il est recommandé d'utiliser la fonction Boost uniquement dans des situations extrêmes.
- Nettoyez régulièrement le filtre de la hotte et remplacez-le si nécessaire pour maintenir son efficacité.
- Utilisez le diamètre maximal du système de conduits pour optimiser l'efficacité et minimiser le bruit.

## 13. EN MATIÈRE DE PROTECTION DE L'ENVIRONNEMENT

Recyclez les matériaux portant le symbole . Déposez les emballages dans les conteneurs prévus à cet effet. Contribuez à la protection de l'environnement et à votre sécurité, recyclez vos produits électriques et électroniques. Ne jetez pas les appareils

portant le symbole  avec les ordures ménagères. Emmenez un tel produit dans votre centre local de recyclage ou contactez vos services municipaux.

**FR** Concerne la France uniquement :



**FR**  
Cet appareil, ses accessoires et cordons se recyclent

REPRISE À LA LIVRAISON

OU

À DÉPOSER EN MAGASIN

OU

À DÉPOSER EN DÉCHÈTERIE

Points de collecte sur [www.quefairedemesdechets.fr](http://www.quefairedemesdechets.fr)  
Privilégiez la réparation ou le don de votre appareil !





**aeg.com**

867379772-B-402023



**CE**