



NIK95I00IB

NL	Gebruiksaanwijzing Kookplaat	2
FR	Notice d'utilisation Table de cuisson	28
DE	Benutzerinformation Kochfeld	55



Welkom bij AEG! Hartelijk dank dat je voor onze apparatuur hebt gekozen.



Advies over gebruik, brochures, het oplossen van problemen, service- en reparatie-informatie:

www.aeg.com/support

Wijzigingen voorbehouden.

INHOUDSOPGAVE

1. VEILIGHEIDSINFORMATIE.....	2
2. VEILIGHEIDSVOORSCHRIFTEN.....	5
3. INSTALLATIE.....	7
4. BESCHRIJVING VAN HET PRODUCT.....	10
5. VOORAFGAAND AAN HET EERSTE GEBRUIK.....	11
6. DAGELIJKS GEBRUIK.....	12
7. EXTRA FUNCTIES.....	15
8. AANWIJZINGEN EN TIPS.....	20
9. ONDERHOUD EN REINIGING.....	23
10. PROBLEEMOPLOSSING.....	23
11. TECHNISCHE GEGEVENS.....	26
12. ENERGIEZUINIGHEID.....	26
13. MILIEUBESCHERMING.....	27

1. ⚠ VEILIGHEIDSINFORMATIE

Lees zorgvuldig de meegeleverde instructies voor installatie en gebruik van het apparaat. De fabrikant is niet verantwoordelijk voor verwondingen of schade die voortvloeit uit de onjuiste installatie of het onjuiste gebruik. Bewaar de instructies altijd op een veilige, toegankelijke plek voor toekomstig gebruik.

1.1 Veiligheid van kinderen en kwetsbare personen

- Dit apparaat kan worden gebruikt door kinderen van 8 jaar en ouder en door mensen met een beperkt lichamelijk, zintuiglijk of verstandelijk vermogen of een gebrek aan ervaring en kennis, indien zij onder toezicht staan of instructies hebben gekregen over het veilig gebruiken van het apparaat en indien zij de gevaren begrijpen. Kinderen jonger dan 8 jaar en personen met zware en complexe

bependingen dienen altijd uit de buurt van het apparaat te worden gehouden, tenzij ze voortdurend onder toezicht staan.

- Houd toezicht op kinderen, om te voorkomen dat zij gaan spelen met het apparaat.
- Houd alle verpakking uit de buurt van kinderen en gooi het op passende wijze weg.
- **WAARSCHUWING:** Het apparaat en de toegankelijke onderdelen ervan worden heet tijdens het gebruik. Houd kinderen en huisdieren uit de buurt van het apparaat tijdens het gebruik en bij het afkoelen.
- Als het apparaat is voorzien van een kinderslot, dient dit te worden geactiveerd.
- Kinderen mogen zonder toezicht geen reinigings- en onderhoudswerkzaamheden aan het apparaat uitvoeren.

1.2 Algemene veiligheid

- Dit apparaat is uitsluitend bestemd om mee te koken.
- Dit apparaat is bedoeld voor binnenshuis huishoudelijk gebruik.
- Dit apparaat kan worden gebruikt in kantoren, hotelkamers, bed & breakfast-kamers, boerderijgasthuizen en andere soortgelijke accommodaties waar dergelijk gebruik de (gemiddelde) huishoudelijke gebruiksniveaus niet overschrijdt.
- **WAARSCHUWING:** Het apparaat en de toegankelijke onderdelen ervan worden heet tijdens het gebruik. U dient te voorkomen de verwarmingselementen aan te raken.
- **WAARSCHUWING:** Onbewaakt koken op een kookplaat met vet of olie kan gevaarlijk zijn en tot brand leiden.
- Rook is een indicatie van oververhitting. Gebruik nooit water om het kookvuur te blussen. Schakel het apparaat uit en bedek de vlammen met bijv. een branddeken of deksel.
- **WAARSCHUWING:** Het apparaat mag niet van stroom worden voorzien door een extern schakelapparaat, zoals een tijdklok, of aangesloten worden op een circuit dat door

het elektriciteitsbedrijf regelmatig aan en uit wordt geschakeld.

- **OPGELET:** Tijdens het kookproces moet u in de buurt blijven Een kort kookproces moet voortdurend bewaakt worden.
- **WAARSCHUWING:** Brandgevaar: Bewaar geen voorwerpen op de kookoppervlakken.
- Metalen voorwerpen, zoals messen, vorken, lepels en deksels mogen niet op het oppervlak van de kookplaat worden geplaatst, aangezien ze heet kunnen worden.
- Gebruik het apparaat niet voordat u het in de ingebouwde constructie installeert.
- Gebruik geen stoomreiniger om het apparaat schoon te maken.
- Schakel het kookplaat-element na elk gebruik uit met de bedieningstoetsen. Vertrouw niet op de pandetector.
- Als de glaskeramische / glazen oppervlakte gebarsten is, schakel het apparaat dan uit en trek de stekker uit het stopcontact. In het geval het apparaat rechtstreeks op de stroom is aangesloten met een aansluitdoos, verwijdt u de zekering om het apparaat van de stroom te halen. Neem altijd contact op met de erkende servicedienst.
- Indien het netsnoer beschadigd is, moet het worden vervangen door de fabrikant, een erkende service of vergelijkbaar gekwalificeerde personen om gevaar te voorkomen.
- **WAARSCHUWING:** Gebruik alleen kookplaatbeschermers die door de fabrikant van het kookapparaat zijn ontworpen of door de fabrikant van het apparaat in de gebruiksinstructies als geschikt zijn aangegeven of kookplaatbeschermers die in het apparaat zijn geïntegreerd. Het gebruik van ongeschikte kookplaatbeschermers kan ongelukken veroorzaken.

2. VEILIGHEIDSVOORSCHRIFTEN

2.1 Installeren

WAARSCHUWING!

Alleen een erkende installatietechnicus mag dit apparaat installeren.

WAARSCHUWING!

Gevaar voor letsel of schade aan het apparaat.

- Verwijder alle verpakkingsmaterialen.
- Installeer en gebruik geen beschadigd apparaat.
- Volg de installatie-instructies die zijn meegeleverd met het apparaat.
- Houd de minimumafstand naar andere apparaten en units in acht.
- Pas altijd op bij verplaatsing van het apparaat, want het is zwaar. Gebruik altijd veiligheidshandschoenen en gesloten schoeisel.
- Dicht de oppervlakken af met kit om te voorkomen dat ze gaan opzetten door vocht.
- Bescherm de bodem van het apparaat tegen stoom en vocht.
- Installeer het apparaat niet naast een deur of onder een raam. Dit voorkomt dat heet kookgerei van het apparaat valt als de deur of het raam wordt geopend.
- Elk apparaat heeft koelventilatoren op de bodem.
- Als het apparaat gemonteerd wordt boven een lade:
 - Leg geen kleine dingen of papier dewelke kunnen binnengezogen worden, omdat ze de koelventilatoren kunnen beschadigen of het koelsysteem kunnen belemmeren.
 - Houd een minimumafstand van 2 cm tussen de bodem van het apparaat en de voorwerpen die u in de lade opbergt.
- Verwijder de afscheidingspanelen die in de kast onder het apparaat zijn geïnstalleerd.

2.2 Elektrische aansluiting

WAARSCHUWING!

Gevaar voor brand en elektrische schokken.

- Alle elektrische aansluitingen moeten worden uitgevoerd door een gekwalificeerde elektricien.
- , moet het apparaat geaard worden.
- Verzeker jezelf ervan dat de stekker uit het stopcontact is getrokken, voordat je welke werkzaamheden dan ook uitvoert.
- Zorg ervoor dat de parameters op het vermogensplaatje overeenkomen met elektrische vermogen van de netstroom.
- Controleer of het apparaat correct geïnstalleerd is. Losse en onjuiste stroomkabels of stekkers (indien van toepassing) kunnen ertoe leiden dat de contactklem te heet wordt.
- Gebruik het juiste netsnoer.
- Zorg dat de stroomkabel niet verstrikt raakt.
- Controleer of er een aardlekschakelaar is geïnstalleerd.
- Gebruik de trekontlastingsklem op de kabel.
- Zorg ervoor dat de stroomkabel of stekker (indien van toepassing) het hete apparaat of heet kookgerei niet aanraakt als je het apparaat op een nabijgelegen contactdoos aansluit.
- Gebruik geen adapters met meerdere stekkers en verlengkabels.
- Zorg ervoor dat je de stekker (indien van toepassing) of het netsnoer niet beschadigt. Neem contact op met ons erkende servicecentrum of een elektricien om een beschadigde stroomkabel te vervangen.
- De schokbescherming van delen onder stroom en geïsoleerde delen moet op zo'n manier worden bevestigd dat het niet zonder gereedschap kan worden verplaatst.
- Steek de stekker pas in het stopcontact als de installatie is voltooid. Zorg ervoor dat het netsnoer na installatie bereikbaar is.

- Als het stopcontact los zit, mag u de stekker niet in het stopcontact steken.
- Trek niet aan het netsnoer om het apparaat los te koppelen. Trek altijd aan de stekker.
- Gebruik enkel correcte isolatievoorzieningen: stroomonderbrekers, zekeringen (schroefzekeringen moeten uit de houder worden verwijderd), aardlekschakelaars en contactgevers.
- De elektrische installatie moet een isolatieapparaat bevatten waardoor het apparaat volledig van het lichtnet afgesloten kan worden. Het isolatieapparaat moet een contactopening hebben met een minimale breedte van 3 mm.

2.3 Gebruik

WAARSCHUWING!

Gevaar voor letsel, brandwonden of elektrische schokken.

- De specificatie van dit apparaat niet wijzigen.
- Verwijder voor het eerste gebruik alle verpakkingsmaterialen, etiketten en beschermfolie (indien van toepassing).
- Zorg ervoor dat de ventilatieopeningen niet geblokkeerd worden.
- Laat het apparaat tijdens de werking niet onbeheerd achter.
- Zet de kookzone op "uit" na ieder gebruik.
- Plaats geen bestek of deksels van steelpannen op de kookzones. Ze kunnen heet worden.
- Gebruik het apparaat niet met natte handen of als het contact maakt met water.
- Gebruik het apparaat niet als werkblad of als opslagoppervlak.
- Als het oppervlak van het apparaat gebarsten is, koppel het apparaat dan onmiddellijk los van de stroomtoevoer. Dit dient om een elektrische schok te voorkomen.
- Gebruikers met een pacemaker moeten een afstand van minimaal 30 cm aanhouden tot de inductiekookzones als het apparaat in werking is.

- Als u voedsel in hete olie plaatst, kan het spatten.
- Gebruik geen aluminiumfolie of andere materialen tussen het kookoppervlak en het kookgerei, tenzij anders aangegeven door de fabrikant van dit apparaat.
- Gebruik alleen accessoires die door de fabrikant voor dit apparaat worden aanbevolen.

WAARSCHUWING!

Risico op brand en explosie.

- Wanneer ze verwarmd worden, kunnen vetten en oliën ontvlambare dampen afgeven. Houd open vuur of verwarmde voorwerpen uit de buurt van vetten en oliën wanneer u ermee kookt.
- De dampen die boven erg hete olie ontstaan kunnen spontaan ontbranden.
- Gebruikte olie, die voedselresten kan bevatten, kan ontbranden bij een lagere temperatuur dan olie die voor de eerste keer wordt gebruikt.
- Plaats geen ontvlambare producten of artikelen die vochtig zijn met ontvlambare producten in, bij of op het apparaat.

WAARSCHUWING!

Risico op schade aan het apparaat.

- Laat geen heet kookgerei op het bedieningspaneel staan.
- Leg geen hete deksel op het glazen oppervlak van de kookplaat.
- Laat kookgerei niet droogkoken.
- Zorg ervoor dat je geen voorwerpen of kookgerei op het apparaat laat vallen. Het oppervlak kan beschadigd raken.
- Schakel de kookzones niet terwijl er leeg kookgerei of geen kookgerei op geplaatst is.
- Kookgerei gemaakt van gietijzer of met een beschadigde bodem kan krassen op het glas/glaskeramik veroorzaken. Til deze voorwerpen altijd op als je ze op de kookplaat moet verplaatsen.

2.4 Onderhoud en reiniging

- Reinig het apparaat regelmatig om te voorkomen dat het materiaal van het oppervlak achteruitgaat.

- Schakel het apparaat uit en laat het afkoelen voordat u het schoonmaakt.
- Gebruik geen waterstralen en stoom om het apparaat te reinigen.
- Reinig het apparaat met een vochtige zachte doek. Gebruik alleen neutrale schoonmaakmiddelen. Gebruik geen schurende producten, schuursponsjes, oplosmiddelen of metalen voorwerpen, tenzij anders aangegeven.

2.5 Service

- Neem contact op met de erkende servicedienst voor reparatie van het apparaat. Gebruik alleen originele reserveonderdelen.
- Met betrekking tot de lamp(en) in dit product en reservelampen die afzonderlijk worden verkocht: Deze lampen zijn bedoeld om bestand te zijn tegen extreme

fysieke omstandigheden in huishoudelijke apparaten, zoals temperatuur, trillingen, vochtigheid, of zijn bedoeld om informatie te geven over de operationele status van het apparaat. Ze zijn niet bedoeld voor gebruik in andere toepassingen en zijn niet geschikt voor verlichting in huishoudelijke ruimten.

2.6 Verwijdering

WAARSCHUWING!

Gevaar voor letsel of verstikking.

- Neem contact op met uw plaatselijke overheid voor informatie over het afvoeren van het apparaat.
- Haal de stekker uit het stopcontact.
- Snijd het netsnoer vlak bij het apparaat af en gooi het weg.

3. INSTALLATIE

WAARSCHUWING!

Raadpleeg de hoofdstukken Veiligheid.

3.1 Voor montage

Voordat u de kookplaat installeert, dient u de onderstaande informatie van het typeplaatje te noteren. Het typeplaatje bevindt zich onderop de kookplaat.

Serienummer

3.2 Ingebouwde kookplaten

Inbouwkookplaten mogen alleen worden gebruikt nadat zij ingebouwd zijn in geschikte inbouwunits of werkbladen die aan de normen voldoen.

3.3 Aansluitsnoer

- De kookplaat wordt geleverd met een aansluitkabel
- Gebruik als vervanging van het beschadigde netsnoer het volgende snoertype: H05V2V2-F die bestand is tegen een temperatuur van 90 °C of hoger. Een enkele draad moet een minimale doorsnede hebben volgens de onderstaande tabel. Neem contact op met

onze serviceafdeling. Het vervangen van de verbindingkabel mag alleen worden gedaan door een gekwalificeerde elektricien.

WAARSCHUWING!

Alle elektrische aansluitingen moeten door een gekwalificeerde elektricien worden aangelegd.

LET OP!

Aansluitingen via contactpluggen zijn verboden.

LET OP!

Boor of soldeer de draaduiteinden niet. Het is verboden.

LET OP!

Sluit de kabel niet aan zonder de huls voor het kabeluiteinde.

Eenfasige aansluiting

1. Verwijder de huls voor het kabeluiteinde van de zwarte, bruine en blauwe draden.
2. Verwijder een deel van de isolatie van de bruine, zwarte en blauwe kabeluiteinden.

- Sluit de uiteinden van zwarte en bruine kabels aan.
- Breng een nieuwe draadeindhuls aan op het uiteinde van de gedeelde draad (speciaal gereedschap vereist).
- Sluit de uiteinden van twee blauwe kabels aan.
- Breng een nieuwe draadeindhuls aan op het uiteinde van de gedeelde draad (speciaal gereedschap vereist).

Tweefasige aansluiting

- Verwijder de kabeleindhuls van de blauwe draden.

- Verwijder een deel van de isolatie van de blauwe kabeluiteinden.
- Sluit de uiteinden van twee blauwe kabels aan.
- Breng een nieuwe kabeleindhuls aan op het gemeenschappelijke kabeluiteinde (speciaal gereedschap vereist).

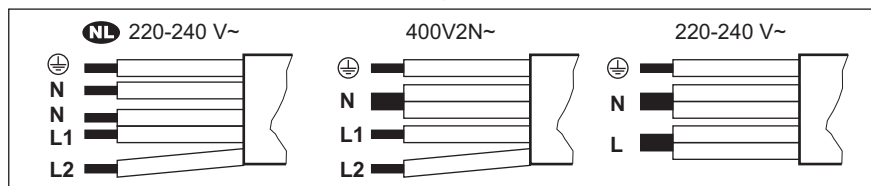

NL 220 - 240 V~	Tweefasige aansluiting: 400 V2N~		Eenfasige aansluiting: 220 - 240 V~	
5x1,5 mm²	5x1,5 mm² of 4x2,5 mm²		5x1,5 mm² of 3x4 mm²	
Groen - geel		Groen - geel		Groen - geel
N Blauw en blauw	N	Blauw en blauw	N	Blauw en blauw
L1 Zwart	L1	Zwart	L	Zwart en bruin
L2 Bruin	L2	Bruin		

3.4 De afdichting bevestigen - Geïntegreerde installatie

- Reinig de sponningen in het werkblad.
- Snij de meegeleverde 3x10 mm afdichtingsstreep in vier strepen. De strepen moeten dezelfde lengte hebben als de sponningen.
- Knip de uiteinden van de strepen in een hoek van 45°. Ze moeten nauwkeurig in de hoeken van de sponningen passen.
- Bevestig de strepen aan de rabbels. Rek de strippen niet uit. Plak de uiteinden van de strippen niet over elkaar heen.

Dicht na plaatsing van de kookplaat de kier tussen het werkblad en het glaskeramiek met siliconenkit. Zorg ervoor dat de siliconen niet onder het glaskeramiek komen.

3.5 Montage

Als je de kookplaat onder een kap installeert, raadpleeg je de installatie-instructies van de afzuigkap voor de minimumafstand tussen de apparaten.

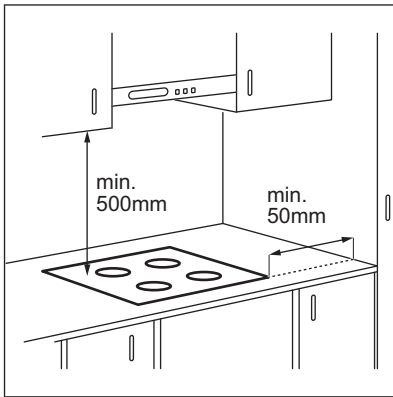

Als het apparaat boven een lade wordt geïnstalleerd, kan de ventilatie van de kookplaat de artikelen die zich in de lade bevinden tijdens het bereidingsproces opwarmen.

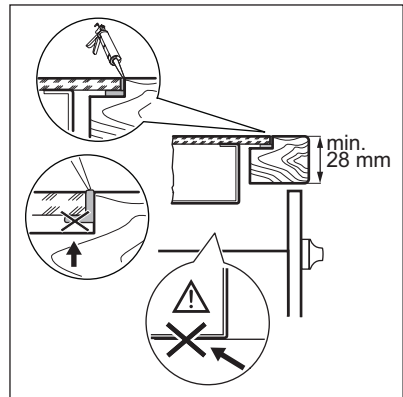
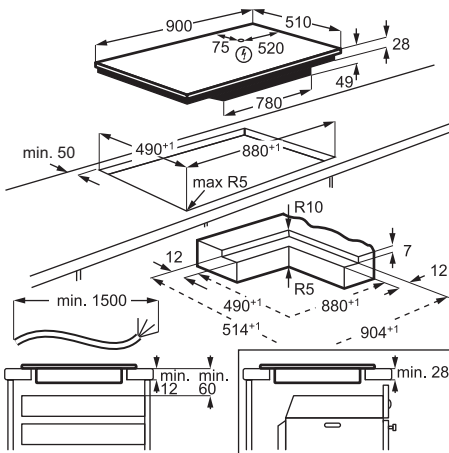

Zoek de videotutorial "Hoe installeert u uw AEG inductiekookplaat - inbouwinstallatie" door de volledige naam die in de onderstaande afbeelding staat in te typen.



How to install your AEG induction hob flush installation



4. BESCHRIJVING VAN HET PRODUCT

4.1 Indeling van het kookoppervlak

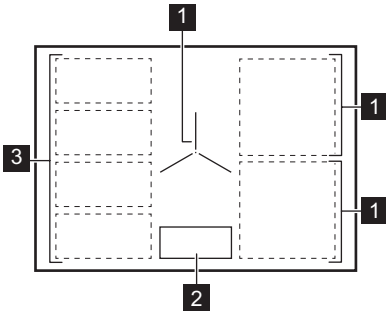





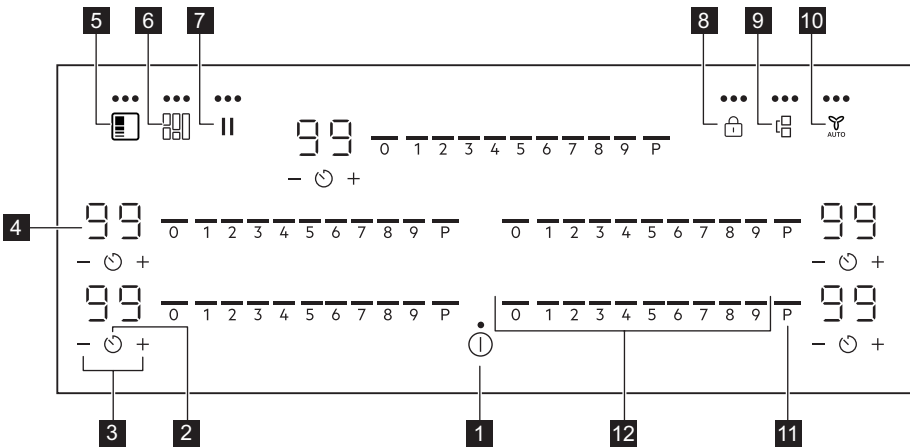

- 1** Inductie kookzone
- 2** Bedieningspaneel
- 3** Flexibele inductiekookzone bestaande uit vier secties

4.2 Indeling bedieningspaneel





Gebruik de tip-toetsen om het apparaat te bedienen. De displays, indicatielampjes en geluiden tonen welke functies worden gebruikt.

Tip-toetsen	Functie	Omschrijving
1	Aan / Uit	Het apparaat in- en uitschakelen.
2	Timer	De functie instellen.
3	-	De tijd verlengen of verkorten.

Tip-toets	Functie	Omschrijving
4	- Timerdisplay	De tijd in minuten weergeven.
5	 PowerSlide	De functie in- en uitschakelen.
6	 FlexiBridge (Flexible Bridge)	Om over te schakelen tussen drie modi van de functie.
7	 Pauze	De functie in- en uitschakelen.
8	 Blokkering / Kinderbeveiligingsinrichting	Het bedieningspaneel vergrendelen/ontgrendelen.
9	 Bridge	De functie in- en uitschakelen.
10	 Hob ² Hood	De handmatige modus van functie in- en uitschakelen.
11	 PowerBoost	Het inschakelen van de functie.
12	- Bedieningsbalk	Het instellen van de kookstand.

4.3 Indicatielampjes op de display

Indicatielampje	Omschrijving
 + cijfer	Er is een storing.
	OptiHeat Control (3 stappen Restwarmte-indicator): doorgaan met koken/warm houden/restwarmte.

5. VOORAFGAAND AAN HET EERSTE GEBRUIK

WAARSCHUWING!



Raadpleeg de hoofdstukken Veiligheid.





5.1 Energiebeperking

Energiebeperking bepaalt hoeveel stroom de kookplaat in totaal gebruikt, binnen de grenzen van de zekeringscapaciteit van de huisinstallatie.

De kookplaat is standaard op het hoogst mogelijke vermogensniveau ingesteld.

Om het vermogensniveau te verlagen of verhogen:

1. Open het menu: houd  3 seconden ingedrukt. Houd vervolgens  ingedrukt.

2. Druk  op de timer aan de voorzijde tot  verschijnt.
 3. Druk op  /  op de timer aan de voorkant om het vermogensniveau in te stellen.
 4. Druk op  om af te sluiten.
- Vermogensniveaus**

Zie het hoofdstuk 'Technische gegevens'.

LET OP!

Zorg ervoor dat het gekozen vermogen aansluit op de zekeringkast in huis.

- P72 — 7200 W
- P15 — 1500 W
- P20 — 2000 W
- P25 — 2500 W

- P30 — 3000 W
- P35 — 3500 W
- P40 — 4000 W
- P45 — 4500 W

- P50 — 5000 W
- P60 — 6000 W

6. DAGELIJKS GEBRUIK

WAARSCHUWING!

Raadpleeg de hoofdstukken Veiligheid.

6.1 In- en uitschakelen

Houd  ingedrukt om de kookplaat in of uit te schakelen.

6.2 Pandetectie

Deze functie geeft de aanwezigheid van kookgerei op de kookplaat aan en schakelt de kookzones uit als er tijdens een kooksessie geen kookgerei wordt gedetecteerd.

Als je kookgerei op een kookzone plaatst voordat je een kookstand selecteert, verschijnt het indicatielampje boven 0 op de regelbalk.

Als je kookgerei uit een geactiveerde kookzone verwijdt en deze tijdelijk opzij zet, gaan de indicatielampjes boven de bijbehorende regelbalk knipperen. Als je het kookgerei niet binnen 120 seconden terugplaatst op de geactiveerde kookzone, wordt de kookzone automatisch uitgeschakeld.

Plaats het kookgerei weer op de kookzones binnen de aangegeven time-out om het koken te hervatten.

6.3 De kookzones gebruiken

Plaats het kookgerei in het midden van de gekozen kookzone. Inductiekookzones passen zich tot op zekere hoogte automatisch aan de afmetingen van pannen aan.

U kunt met de functie Bridge groot kookgerei op twee kookzones tegelijkertijd koken. Het kookgerei dient het midden van beide zones te bedekken, maar niet voorbij de gebiedsmarkering komen. Als het kookgerei

tussen beide middenzones wordt geplaatst, wordt de functie Bridge niet geactiveerd.

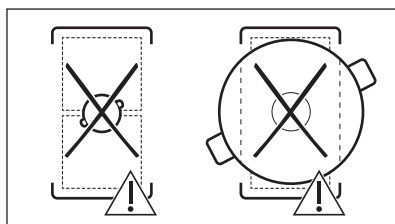
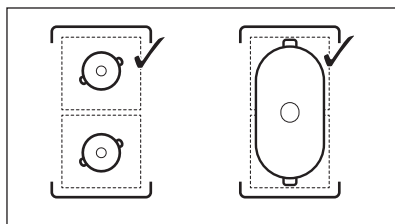

6.4 Warmte-instelling

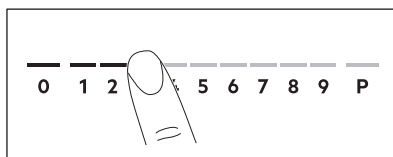

1. Druk op de gewenste warmte-instelling op de regelbalk.

De indicatielampjes boven de regelbalk verschijnen tot het geselecteerde warmteniveau.

2. Druk op 0 om een kookzone uit te schakelen.

6.5 PowerBoost

Deze functie maakt meer vermogen beschikbaar voor de inductiekookzones. De functie kan voor een beperkte tijdsduur voor uitsluitend de inductiekookzone worden geactiveerd. Daarna wordt de

inductiekookzone automatisch teruggeschakeld naar de hoogste kookstand.



Zie het hoofdstuk 'Technische gegevens'.

Om de functie voor een kookzone in te schakelen: raak **P** aan.

De functie uitschakelen: wijzig de kookstand.

6.6 OptiHeat Control (3-staps restwarmte-indicator)



WAARSCHUWING!

/ / Zolang het indicatielampje zichtbaar is, bestaat er een risico op brandwonden door restwarmte.

De inductiekookzones creëren de voor het kookproces benodigde warmte rechtstreeks in de bodem van het kookgerei. Het glaskeramiek wordt verwarmd door de warmte van het kookgerei.

De indicatielampjes verschijnen als een kookzone heet is. De aanduidingen tonen het niveau van de restwarmte voor de kookzones die je momenteel gebruikt:

- doorgaan met koken,

- warm houden,

- restwarmte.

Het indicatielampje kan ook verschijnen:

- voor de aangrenzende kookzones, zelfs als je ze niet gebruikt,
- als er heet kookgerei op de koude kookzone wordt geplaatst,
- als de kookplaat is uitgeschakeld, maar de kookzone nog heet is.

Het indicatielampje verdwijnt als de kookzone is afgekoeld.

6.7 Timer

Timer met aftelfunctie

Gebruik deze functie om aan te geven hoelang een kookzone moet werken tijdens een enkele kooksessie.

Stel eerst de wartme-instelling voor de geselecteerde kookzone in en stel daarna de functie in.

1. Druk op . 00 verschijnt op het timerdisplay.
2. Druk op of op om de tijd in te stellen (00-99 minuten).
3. Druk op om de timer te starten of wacht 3 seconden. De timer begint af te tellen.

Om de tijd te wijzigen: selecteer de kookzone met en druk op of .

Om de functie uit te schakelen: selecteer de kookzone met en druk op . De resterende tijd telt terug tot 00.

De timer is klaar met aftellen, er klinkt een signaal en 00 knippert. Schakelt de kookzone uit. Druk op een willekeurig symbool om het signaal en te knipperen te stoppen.

Kookwekker

U kunt deze functie gebruiken als kookwekker terwijl de kookplaat is ingeschakeld maar de kookzones niet werken. De kookstand toont 00.

1. Druk op .
2. Druk op of om de tijd in te stellen. De timer is klaar met aftellen, er klinkt een signaal en 00 knippert. Druk op een willekeurig symbool om het signaal en te knipperen te stoppen.

Om de functie uit te schakelen: tik op en druk op . De resterende tijd telt terug tot 00.

6.8 Stroommanagement

Als er meerdere zones actief zijn en het verbruikte vermogen de limiet van de

stroomtoevoer overschrijdt, verdeelt deze functie het beschikbare vermogen tussen alle kookzones (verbonden met dezelfde fase). De kookplaat regelt de warmte-instellingen om de zekering van de installatie in het huis te beschermen.

- Kookzones zijn gegroepeerd volgens de locatie en het aantal fasen van de kookplaat. Elke fase heeft een maximale elektriciteitslading. Als de kookplaat de limiet van het maximaal beschikbare vermogen bereikt binnen een fase, wordt het vermogen van de kookzones automatisch verlaagd.
- De warmte-instelling van de als eerste gekozen kookzone heeft altijd prioriteit. Het resterende vermogen zal tussen de overige kookzones worden verdeeld, in omgekeerde volgorde van selectie.
- Voor kookzones met verminderd vermogen knippert het bedieningspaneel tweemaal en toont het de maximaal mogelijke warmte-instellingen.
- Wacht totdat het display stopt met knipperen of verlaag de opwarmstand van de geselecteerde kookzone als laatste. De kookzones blijven werken met de verlaagde warmte-instelling. Wijzig indien nodig handmatig de warmte-instellingen van de kookzones.

Zie de afbeelding voor mogelijke combinaties waarin vermogen over de kookzones kan worden verdeeld.

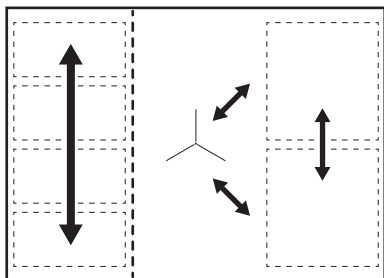

6.9 Menustructuur

De tabel toont de basismenustructuur.

Gebruikersinstellingen

Symbool	Instellingen	Mogelijke opties
b	Geluid	Aan / Uit (--)
P	Energiebeperking	15 - 72
H	Afzuigkapmodus	0 - 6
E	Alarm / foutgeschiedenis	De lijst met recente alarmen / fouten.

Om gebruikersinstellingen in te voeren: 3 seconden ingedrukt houden . Houd vervolgens ingedrukt. De instellingen verschijnen op de timer van de linker kookzones.

Navigeren door het menu: het menu bestaat uit het instellingssymbool en een waarde. Het symbool verschijnt op de timer aan de achterkant en de waarde verschijnt op de timer aan de voorkant. Om tussen de instellingen te navigeren, druk je op op de timer aan de voorzijde. Druk op of op de timer aan de voorzijde om de instellingswaarde te wijzigen.

Om het menu te verlaten: druk op .

OffSound Control

Je kunt de geluiden in / uitschakelen in Menu > Gebruikersinstellingen.



Zie "Menustructuur".

Wanneer de geluiden uit zijn, kun je het geluid nog steeds horen als:

- u aanraakt,
- de timer gaat uit,
- druk je op een inactief symbool.

7. EXTRA FUNCTIES

7.1 Automatische uitschakeling

De functie schakelt de kookplaat automatisch uit als:

- alle kookzones zijn uitgeschakeld,
- je na het inschakelen van de kookplaat geen kookstand of ventilatorsnelheid instelt,
- je iets hebt gemorst of langer dan 10 seconden iets op het bedieningspaneel hebt gelegd (een pan, doek). Er klinkt een signaal en de kookplaat wordt uitgeschakeld. Verwijder het object of reinig het bedieningspaneel.
- het apparaat te heet wordt (bijv. als een steelpan droogkookt). Laat de kookzone afkoelen voordat je de kookplaat weer gebruikt.
- je een kookzone niet uitschakelt of de kookstand wijzigt. Na enige tijd wordt de kookplaat uitgeschakeld.

De relatie tussen de kookstand en de tijd waarna het apparaat wordt uitgeschakeld:

Warmte-instelling	De kookplaat wordt uitgeschakeld na
1 - 2	6 uur
3 - 4	5 uur
5	4 uur
6 - 9	1,5 uur

7.2 Pauze

Deze functie stelt alle kookzones in die op de laagste warmte-instelling werken.

Als de functie in werking is kunnen ① en || worden gebruikt. Alle andere symbolen op het bedieningspaneel zijn vergrendeld.

De functie stopt de timerfuncties niet.

1. Om de functie in te schakelen: druk op ||.

De warmte-instelling wordt verlaagd naar 1.

2. Om de functie uit te schakelen, druk op ||.

De vorige kookstand verschijnt.

7.3 Blokkering

U kunt het bedieningspaneel vergrendelen terwijl de kookplaat in werking is. Dit voorkomt een onbedoelde wijziging van de kookstand

Stel eerst de kookstand.

Om de functie in te schakelen: druk op .

Om de functie uit te schakelen: druk nogmaals op .



De functie wordt uitgeschakeld, als je de kookplaat uitschakelt.

7.4 Kinderbeveiligingsinrichting

Deze functie voorkomt onbedoeld gebruik van de kookplaat .

Om de functie te activeren: druk op ①. Stel geen in. Houd  3 seconden ingedrukt tot het indicatielampje boven het symbool verschijnt. Schakel de kookplaat uit met ①.



Als je de kookplaat uitschakelt, is de functie nog steeds actief. Het indicatielampje hierboven  brandt.

Om de functie uit te schakelen: druk op ①. Stel geen kookstand in. Houd  3 seconden ingedrukt totdat het indicatielampje boven het symbool verdwijnt. Schakel de kookplaat uit met ①.

Koken met de functie ingeschakeld: druk op en ① druk vervolgens  3 seconden op tot het indicatielampje boven het symbool verdwijnt. Je kunt de kookplaat bedienen. Als je de kookplaat uitschakelt met ① de - functie, werkt weer.

7.5 Bridge



De functie werkt als de pan de middelpunten van beide zones bedekt. Raadpleeg "De kookzones gebruiken" voor meer informatie over de juiste plaatsing van kookgerei.

De functie verbindt twee rechter kookzones en ze werken als één kookzone.

Stel eerst de kookstand in voor één van de kookzones aan de rechterkant.

Om de functie te activeren: raak aan. Raak een van de regelsensoren aan om de warmte-instelling in te stellen of te wijzigen.

Om de functie uit te schakelen: raak aan. De kookzones werken onafhankelijk van elkaar.

7.6 Flexibele inductiekookzone



WAARSCHUWING!

Raadpleeg de hoofdstukken Veiligheid.

FlexiBridge-functie

De flexibele inductiekookzone bestaande uit vier secties. De gebieden kunnen worden gecombineerd in twee kookzones met verschillende maten, of in één grote kookzone. U kiest de combinatie van de secties door de modus te kiezen die van toepassing is op de grootte van het kookgerei dat u wilt gebruiken. Er zijn drie modi: Standard, Big Bridge, en Max Bridge.



Gebruik de twee regelbalken aan de linkerkant om de warmte-instelling in te stellen.

Schakelen tussen de modi

Druk op om tussen de modi te schakelen . De warmte-instellingsniveaus worden behouden.

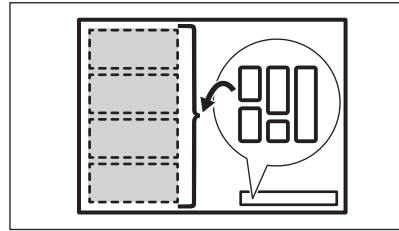

Diameter en positie van het kookgerei

Kies de modus die van toepassing is op de grootte en de vorm van het kookgerei. Het kookgerei moet het gekozen gebied zoveel mogelijk bedekken.

Plaats kookgerei met een bodem kleiner dan 160 mm diameter centraal op een één deel van de kookzone. Je kunt een grillpan gebruiken voor de grote en de Max Bridge modi

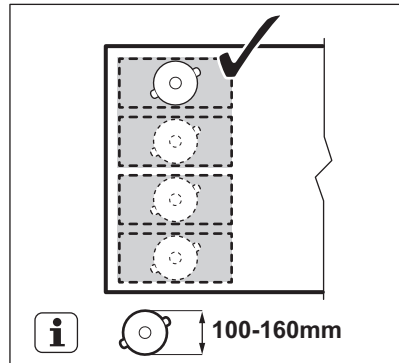

Plaats kookgerei met een bodem groter dan 160 mm diameter centraal tussen twee gedeelten.

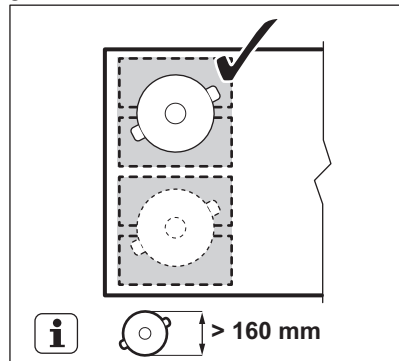

FlexiBridge Standaardmodus

Deze modus wordt standaard geactiveerd wanneer je de functie activeert. Het verbindt de gebieden in twee afzonderlijke kookzones. Je kunt de kookstand voor elk gebied afzonderlijk instellen. Gebruik de twee bedieningsbalken aan de linkerkant.

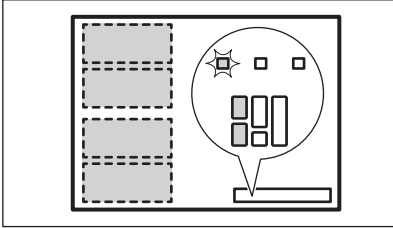

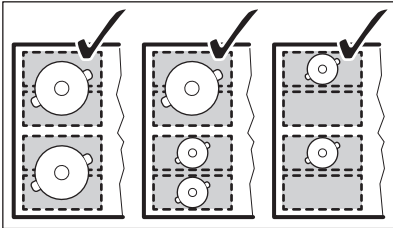

Juiste positie voor kookgerei:

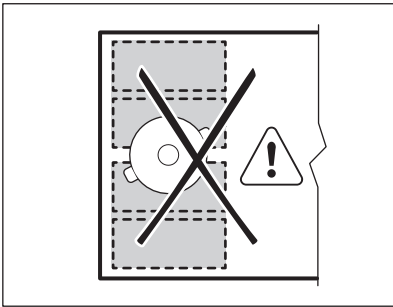

Onjuiste positie kookgerei:



FlexiBridge Big Bridge-modus

Om de modus te activeren, drukt u op  tot u de juiste modusindicator ziet . Deze modus verbindt de drie achterste secties in één kookzone. Het voorste gedeelte is niet verbonden en blijft werken als afzonderlijke kookzone. Je kunt de kookstand voor elk gebied afzonderlijk instellen. Gebruik de twee

bedieningsbalken aan de linkerkant.

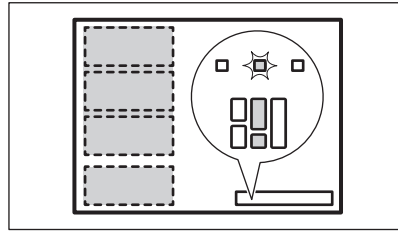

Juiste positie voor kookgerei:

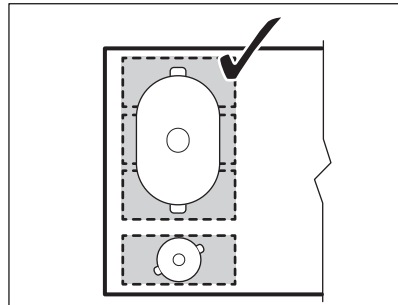

Zorg ervoor dat je het kookgerei op de drie aangesloten secties plaatst. Als je kookgerei gebruikt dat kleiner is dan twee gedeeltes, knippert de regelbalk en schakelt de zone na 2 minuten uit.

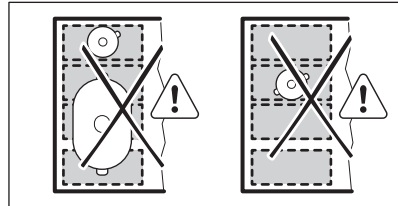

Onjuiste positie kookgerei:



FlexiBridge Max Bridge mode (Maximale overbrugging)

Om de modus te activeren, drukt u op  tot u de juiste modusindicator ziet . Deze modus verbindt alle secties in één kookzone. Gebruik een van de twee regelbalken aan de linkerkant om de warmte-instelling in te stellen.

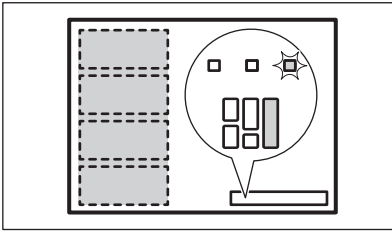

Juiste positie voor kookgerei:

Zorg ervoor dat je het kookgerei op de vier aangesloten secties plaatst. Als u kookgerei gebruikt dat kleiner is dan drie gedeeltes, knippert de regelbalk en schakelt de zone na 2 minuten uit.

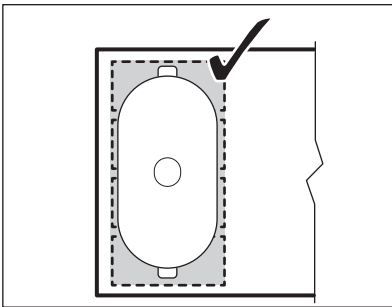

Onjuiste positie kookgerei:

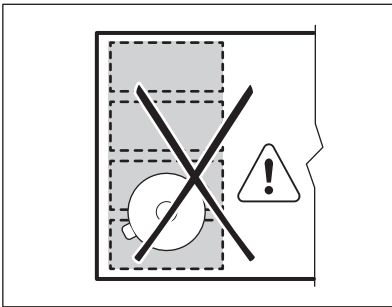

PowerSlide

Met deze functie kun je de temperatuur aanpassen door het kookgerei naar een andere positie op de inductiekookzone te verplaatsen.

- De functie verdeelt de inductiekookzone in drie zones met verschillende warmte-instellingen. De kookplaat detecteert de positie van het kookgerei en past de

kookstand aan die overeenkomt met de positie.



- Je kunt de pan in de voorste, de middelste of de achterste positie zetten. Als je het kookgerei in de voorste positie plaatst, krijg je de hoogste warmte-instelling. Om het te verminderen, verplaatst u het kookgerei naar de middelste of achterste positie.
- Als je de functie voor het eerst activeert, krijg je de volgende standaard warmte-instellingen: 9 voor de voorste positie, 6 voor de middelste positie en 3 voor de achterste positie.
- U kunt de warmte-instelling voor elke positie afzonderlijk wijzigen. De kookplaat zal jouw instellingen onthouden voor de volgende keer dat je de functie activeert.
- Het display van de kookstand op de bedieningsbalk linksvoor toont de kookstand voor deze functie. **Gebruik de bedieningsstrip linksvoor om de standaard warmte-instelling te wijzigen.** De bedieningsbalk linksachter is uitgeschakeld terwijl de functie in werking is.

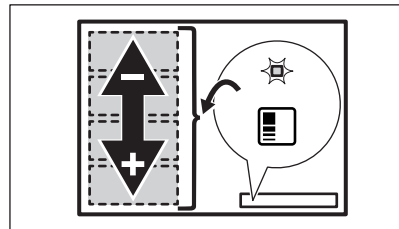

Gebruik slechts één pan met een minimale bodemdiameter van 160 mm wanneer u de functie gebruikt.



1. Plaats het juiste kookgerei aan de linkerkant van de kookzone.
2. Houd  ingedrukt om de kookplaat in te schakelen.

Er klinkt een signaal en er verschijnen indicatoren boven  en .

3. Druk op  om de functie te activeren. Er klinkt een signaal en er verschijnen indicatoren boven het symbool.
4. Beweeg het kookgerei naar behoefte heen en weer op de kookzone. Om de

positie van het kookgerei te wijzigen, tilt u het op en plaatst u het op een ander deel van het gebied. Schuif het kookgerei niet, omdat dit krassen en verkleuring van het oppervlak kan veroorzaken.

Het warmte-instellingsniveau op de regelbalk wordt automatisch aangepast.

5. Om de standaard warmte-instellingsniveaus te wijzigen, verplaats je het kookgerei naar het gebied dat je als eerste wilt aanpassen.
6. Druk op een van de beschikbare warmte-instellingsniveaus op de bedieningsbalk linksvoor.

De bijgewerkte warmte-instellingsniveaus worden onthouden voor de volgende keer dat je de functie gebruikt.

7. Herhaal zo nodig de procedure voor de overige kookzones.
8. Om de functie uit te schakelen, druk je op . Je kunt ook op 0 drukken op de bedieningsbalk linksvoor.

Er klinkt een signaal en het indicatielampje boven het symbool verdwijnt. Het warmte-instellingsniveau verandert in 0.

Je kunt een timer instellen terwijl PowerSlide in werking is. In dit geval schakelt de timer de kookzones niet uit als de ingestelde tijd is verstreken. De timer beïnvloedt alle drie de kookzones die tegelijkertijd door de functie worden geactiveerd.

7.7 Hob²Hood

Het is een geavanceerde automatische functie die de kookplaat op een speciale kap aansluit. Zowel de kookplaat als de afzuigkap hebben een infraroodontvanger. Snelheid van de ventilator wordt automatisch bepaald op basis van modusinstelling en temperatuur van de heetste pan op de kookplaat. Je kunt de ventilator ook handmatig van de kookplaat bedienen.



Bij de meeste afzuigkappen is het afstandsbedieningssysteem in eerste instantie uitgeschakeld. Activeer het voordat je de functie gebruikt. Zie voor meer informatie de gebruikershandleiding van de afzuigkap.

De functie automatisch bedienen

Om de functie te bedienen, stelt u de automatische modus automatisch in op H1 – H6. De kookplaat is oorspronkelijk ingesteld op H5. De afzuigkap reageert wanneer u de kookplaat bedient. De kookplaat herkent de temperatuur van de pannen automatisch en stelt de snelheid van de ventilator erop af.

Automatische modi





	Automa- tisch lampje	Koken ¹⁾	Bakken ²⁾
H0	Uit	Uit	Uit
H1	Aan	Uit	Uit
H2 ³⁾	Aan	Ventilator- snelheid 1	Ventilator- snelheid 1
H3	Aan	Uit	Ventilator- snelheid 1
H4	Aan	Ventilator- snelheid 1	Ventilator- snelheid 1
H5	Aan	Ventilator- snelheid 1	Ventilator- snelheid 2
H6	Aan	Ventilator- snelheid 2	Ventilator- snelheid 3

1) De kookplaat detecteert het kookproces en activeert de ventilatorsnelheid overeenkomstig de automatische modus.

2) De kookplaat detecteert het bakproces en activeert de ventilatorsnelheid overeenkomstig de automatische modus.

3) Deze modus activeert de ventilator en de verlichting en reageert niet op de temperatuur.

De automatische modus wijzigen

1. De kookplaat uitschakelen.
2. Druk 3 seconden op . Het display gaat aan en weer uit.
3. Druk 3 seconden op .
4. Druk  een paar keer in tot **H** gaat branden.
5. Druk op  van de timer om een automatische modus te selecteren.



Schakel de automatische modus van de functie uit om de afzuigkap rechtstreeks op het afzuigkappaneel te bedienen.



Als je klaar bent met koken en de kookplaat uitschakelt, werkt de ventilator mogelijk nog even. Daarna schakelt het systeem de ventilator automatisch uit en wordt voorkomen dat je de ventilator per ongeluk in de komende 30 seconden activeert.

De ventilatorsnelheid handmatig bedienen

Je kunt de functie ook handmatig bedienen.

Druk hiervoor op  als de kookplaat actief is. Hierdoor wordt de automatische werking van de functie uitgeschakeld en kun je de ventilatorsnelheid handmatig wijzigen. Als je op  drukt, wordt de ventilatorsnelheid met één verhoogd. Als je een intensief niveau bereikt en weer op  drukt, stel je de ventilatorsnelheid in op 0 waardoor de

afzuigkapventilator uitschakelt. Om de ventilator weer te starten met

ventilatorsnelheid 1, druk op .



Schakel de kookplaat uit en weer aan om automatische bediening van de functie te activeren.

Het lampje inschakelen

Je kunt de kookplaat instellen om het licht automatisch te activeren wanneer je de kookplaat activeert. Zet daarvoor de automatische modus op H1 – H6.



Het lampje op de afzuigkap gaat 2 minuten na het uitschakelen van de kookplaat uit.

8. AANWIJZINGEN EN TIPS



WAARSCHUWING!

Raadpleeg de hoofdstukken Veiligheid.

8.1 Pannen



Voor inductiekookzones creëert een sterk elektromagnetisch veld de hitte in de pannen zeer snel.

Gebruik de inductiekookzones met geschikte pannen.

- Om oververhitting te voorkomen en de prestaties van de zones te verbeteren, moet het kookgerei zo dik en vlak mogelijk zijn.
- Zorg ervoor dat bodems schoon en droog zijn voordat het kookgerei op de kookplaat worden gezet.
- Let er altijd op dat u het kookgerei niet schuift of wrijft op de randen en hoeken van het glas, omdat dit het glasoppervlak kan beschadigen.

Panmaterialen

- **goed:** gietijzer, staal, geëmailleerd staal, roestvrij staal, meerlaagse bodem

(aangemerkt als geschikt door de fabrikant).

- **niet goed:** aluminium, koper, messing, glas, keramiek, porselein.

Een pan is geschikt voor een inductiekookplaat als:

- water op de hoogste kookstand binnen korte tijd wordt verwarmd,
- een magneet op de onderkant van het kookgerei plakt.

Afmetingen van pannen

- Inductiekookzones passen zich tot op zekere hoogte automatisch aan de afmetingen van pannen aan.
- De efficiëntie van de kookzone hangt samen met de diameter van de pan. Pannen met een diameter kleiner dan het minimum ontvangen slechts een deel van het vermogen dat door de kookzone wordt gegenereerd.
- Gebruik zowel om veiligheidsredenen als voor optimale kookresultaten geen pannen groter dan aangegeven in de kookzonespecificaties. Zorg ervoor dat pannen tijdens het koken niet dicht bij het bedieningspaneel blijven. Dit kan invloed hebben op de werking van het

bedieningspaneel of onbedoeld de kookplaatfuncties activeren.



Raadpleeg de technische gegevens.

8.2 Lawaai tijdens gebruik

Als u dit hoort:

- kraakgeluid: de pan is gemaakt van verschillende materialen (een sandwich-constructie).
- fluitend geluid: bij gebruik van een kookzone met een hoge kookstand en als het kookgerei is gemaakt van verschillende materialen (een sandwich-constructie).
- zoemend geluid: als u hoge kookstanden gebruikt.
- klikken: er treedt elektrische schakeling op.
- sissend, brommend: de ventilator werkt.

Deze geluiden zijn normaal en hebben niets met een defect te maken.

8.3 Öko Timer (Eco-timer)

Om energie te besparen schakelt het verwarmingselement van de kookzone eerder uit dan het signaal van de timer met aftelfunctie klinkt. Het verschil in werkingstijd hangt af van het niveau van de kookstand en de tijd dat u kookt.

8.4 Vereenvoudigde kookgids

De correlatie tussen de kookstand en het stroomverbruik van de kookzone is niet lineair. Wanneer u de kookstand verhoogt, is dit niet proportioneel met de toename in stroomverbruik van de kookzone. Het betekent dat een kookzone op de medium kookstand minder dan de helft van het vermogen gebruikt.



De gegevens in de tabel dienen alleen als richtlijn.

Warmte-instelling	Gebruik om het volgende te doen:	Tijd (min)	Tips
1	Houd gekookt voedsel warm.	indien nodig	Doe een deksel op het kookgerei.
1 - 2	Hollandaisesaus, smelten: boter, chocolade, gelatine.	5 - 25	Roer af en toe.
2	Stollen: luchtige omeletten, gebakken eieren.	10 - 40	Kook met een deksel erop.
2 - 3	Zachtjes aan de kook brengen van rijst en gerechten op basis van melk, reeds bereide gerechten opwarmen.	25 - 50	Voeg minimaal twee keer zo veel vocht toe als rijst en roer gerechten op melkbasis halverwege de procedure door.
3 - 4	Stoofgroenten, vis, vlees.	20 - 45	Voeg een paar eetlepels water toe. Controleer de hoeveelheid water tijdens het proces.
4 - 5	Stoom aardappelen en andere groenten.	20 - 60	Bedek de bodem van de pan met 1-2 cm water. Controleer het waterpeil tijdens het proces. Houd het deksel op de pan.
4 - 5	Kook grotere hoeveelheden voedsel, stoofschotels en soepen.	60 - 150	Tot 3 l vloeistof plus ingrediënten.

Warmte-instelling	Gebruik om het volgende te doen:	Tijd (min)	Tips
6 - 7	Zacht bakken: escalope, kalfscordon bleu, koteletten, rissoles, worstjes, lever, roux, eieren, pannenkoeken, donuts.	indien nodig	Draai om wanneer nodig.
7 - 8	Flink bakken, hash browns, lendenbiefstuk, steaks.	5 - 15	Draai om wanneer nodig.
9	Kook water, kook pasta, schroei vlees (goulash, braadpan), frituur frietjes.		
P	Kook grote hoeveelheden water. PowerBoost is ingeschakeld.		

8.5 Praktische tips voor Hob²Hood

Wanneer je de kookplaat gebruikt met de functie:

- Bescherm het paneel van de kap tegen direct zonlicht.
- Schijn geen halogeenlicht op het paneel van de kap.
- Dek het bedieningspaneel van de afzuigkap niet af.
- Onderbreek het signaal tussen de kookplaat en de afzuigkap niet (bijvoorbeeld met een hand, een handgreep van een pan of een grote pan). Zie de afbeelding.

De kap hieronder is alleen bedoeld ter illustratie.

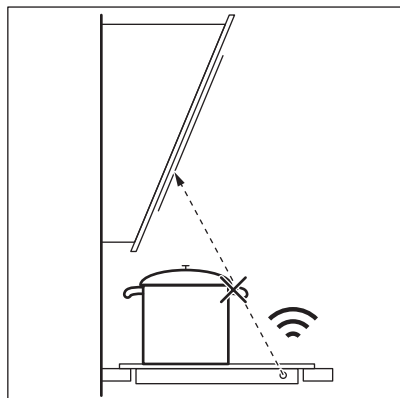

Andere op afstand bediende apparaten kunnen het signaal hinderen. Gebruik dergelijke apparaten niet in de buurt van de kookplaat terwijl Hob²Hood ingeschakeld is.

Afzuigkappen met de Hob²Hood-functie

Voor het volledige assortiment afzuigkappen dat met deze functie werkt, raadpleeg je onze website van de consument. De AEG-afzuigkappen die met deze functie werken, moeten het symbool  hebben.

9. ONDERHOUD EN REINIGING

WAARSCHUWING!

Raadpleeg de hoofdstukken Veiligheid.

9.1 Algemene informatie

- Reinig de kookplaat na elk gebruik.
- Gebruik altijd kookgerei met een schone bodem.
- Krassen of donkere vlekken op het oppervlak hebben geen invloed op de werking van de kookplaat.
- Gebruik een specifiek schoonmaakmiddel voor het oppervlak van de kookplaat.
- Gebruik altijd een schraper die wordt aanbevolen voor kookplaten met een glazen oppervlak. Gebruik de schraper alleen als extra hulpmiddel voor het reinigen van het glas na de standaard reinigingsprocedure.

WAARSCHUWING!

Gebruik geen messen of ander scherp, metalen gereedschap om het glasoppervlak te reinigen.



De afdruk op de flexibele inductiekookzone kan vies worden of van kleur veranderen door het bewegen van kookgerei. U kunt het gebied op de beschreven manier reinigen.

9.2 Het kookplaat reinigen

- **Verwijder onmiddellijk:** gesmolten kunststof, plastic folie, zout, suiker en suikerhoudend voedsel, anders kan dit schade aan de kookplaat veroorzaken. Doe voorzichtig om brandwonden te voorkomen. Gebruik de speciale schraper op de glazen plaat en verwijder resten door het blad over het oppervlak te schuiven.
- **Verwijder dit als de kookplaat voldoende afgekoeld is:** kalkringen, watteringen, vetvlekken, glanzende metaalverkleuring. Reinig de kookplaat met een vochtige doek en een beetje niet-schurend reinigingsmiddel. Veeg de kookplaat na het reinigen droog met een zachte doek.
- **Verwijder glanzende metaalverkleuring:** reinig het glazen oppervlak met een doek en een oplossing van water met azijn.

10. PROBLEEMOPLOSSING



WAARSCHUWING!

Raadpleeg de hoofdstukken Veiligheid.

10.1 Wat moet je doen als ...

Probleem	Mogelijke oorzaak	Oplossing
Je kunt de kookplaat niet inschakelen of bedienen.	De kookplaat is niet aangesloten op een stopcontact of niet goed geïnstalleerd.	Controleer of de kookplaat goed aangesloten is op het lichtnet.

Probleem	Mogelijke oorzaak	Oplossing
	De zekering is doorgeslagen.	Verzekeer je ervan dat de zekering de oorzaak van de storing is. Als de zekeringen keer op keer doorslaan, neem je contact op met een erkende installateur.
	Je stelde gedurende 60 seconden geen kookstand in.	Schakel de kookplaat opnieuw in en stel de kookstand binnen 60 seconden in.
	Je hebt 2 of meer sensorvelden tegelijkertijd aangeraakt.	Raak slechts één sensorveld aan.
	Pauze is in werking.	Zie "Pause".
	Water of vetvlekken op het bedieningspaneel.	Reinig het bedieningspaneel.
Je kunt een constant piepgeluid horen.	De elektrische aansluiting is verkeerd.	Trek de stekker van de kookplaat uit het stopcontact. Laat de installatie controleren door een erkende electricien.
Je kunt de maximale warmtestand niet instellen voor één van de kookzones.	De andere zones verbruiken het maximaal beschikbare vermogen. Je kookplaat werkt correct.	Verlaag de warmtestand van de andere kookzones die op dezelfde fase zijn aangesloten. Zie 'Stroommanagement'.
Er klinkt een geluidssignaal en de kookplaat wordt uitgeschakeld. Als de kookplaat wordt uitgeschakeld, klinkt er een geluidssignaal.	Je hebt iets op een of meer sensorvelden geplaatst.	Verwijder het voorwerp van de sensorvelden.
De kookplaat wordt uitgeschakeld.	Je hebt iets op het sensorveld ① geplaatst.	Verwijder het voorwerp van het sensorveld.
De restwarmte-indicator gaat niet aan.	De zone is niet heet omdat deze slechts kortstondig is gebruikt, of de sensor is beschadigd.	Als de zone voldoende lang gebruikt is om heet te zijn, neem je contact op met een erkende servicedienst.
Hob ² Hood werkt niet.	Je hebt het bedieningspaneel afgedekt.	Verwijder het voorwerp van het bedieningspaneel.
	Je maakt gebruik van een hele hoge pan die het signaal blokkeert.	Gebruik een kleinere pan, verander van kookzone of bedien de afzuigkap handmatig.
Het bedieningspaneel wordt heet bij aanraking.	Het kookgerei is te groot of je plaatst het te dicht bij het bedieningspaneel.	Plaats grotere pannen indien mogelijk op de achterste kookzones.
Er klinkt geen geluidssignaal wanneer je de tiptoetsen van het bedieningspaneel aanraakt.	De signalen zijn uit.	Schakel de geluiden in. Raadpleeg 'Dagelijks gebruik'.
De flexibele inductiekookzone verwarmt de pan niet.	De pan staat op een verkeerde plek op de flexibele inductiekookzone.	Plaats de pan op de juiste plek op de flexibele inductiekookzone. De plaats van de pan is afhankelijk van de ingeschakelde functie of modus. Zie 'Flexibele inductiekookruimte'.

Probleem	Mogelijke oorzaak	Oplossing
	De diameter van de panbodem is verkeerd voor de ingeschakelde functie of functiemodus.	Gebruik alleen pannen met een diameter die geschikt is voor de ingeschakelde functie of functiemodus. Zie 'Flexibele inductiekookruimte'.
Het indicatielampje boven het symbool  gaat aan.	Kinderbeveiligingsinrichting of Blokkering werkt.	Zie "Kinderbeveiliging" en "Blokkring".
De bedieningsbalk knippert.	Er staat geen pan op de zone, of de zone is niet volledig bedekt.	Zet een pan op de zone, zodat de pan de zone volledig bedekt.
	De pan is niet geschikt.	Gebruik kookgerei dat geschikt is voor inductiekookplaten. Zie 'Aanwijzingen en tips'.
	De diameter van de bodem van de pan is te klein voor de zone.	Gebruik pannen met de juiste afmetingen. Raadpleeg de technische gegevens.
	FlexiBridge (Flexible Bridge) is in werking. Eén of meerdere delen van de werkende functiemodus niet afgedekt door de pan.	Plaats de pan op het juiste aantal gedeelten van de functiemodus die in werking is of wijzig de functiemodus. Zie 'Flexibele inductiekookruimte'.
De bedieningsbalk knippert twee keer en gaat uit.	PowerSlide is in werking. Er worden twee pannen op de flexibele inductiekookzone geplaatst of het kookgerei dekt meer dan één kookzone die door de functie wordt geactiveerd.	Gebruik slechts één pan. Zie 'Flexibele inductiekookruimte'.
De buitenste ring wordt niet ingeschakeld.	De diameter van de bodem van de pan is te klein.	Gebruik een pan met een grotere bodemdiameter.
 en een getal gaan branden.	Er is een fout opgetreden in de kookplaat.	Schakel de kookplaat uit en schakel deze na 30 seconden weer in. Wanneer  weer verschijnt, trek je de stekker van de kookplaat uit het stopcontact. Steek de stekker van de kookplaat er na 30 seconden weer in. Als het probleem zich blijft voordoen, neem je contact op met een erkende servicedienst.

10.2 Als je geen oplossing kunt vinden...

Als je niet zelf het probleem kunt verhelpen, neem dan contact op met je verkoper of een erkende serviceafdeling. Geef de gegevens op het typeplaatje. Zorg ervoor dat je de

kookplaat correct gebruikt. Als dit niet het geval is, is het onderhoud van een servicemonteur of dealer niet gratis, ook tijdens de garantieperiode. De informatie over garantieperiode en geautoriseerde servicecentra vind je in het garantieboekje.

11. TECHNISCHE GEGEVENS

11.1 Typeplaatje

Model NIK95I001B
Type 62 E5A 07 AA
Inductie 7.2 kW
Serienr.
AEG

PNC 949 598 103 00
220 - 240 V / 400 V 2N, 50 Hz
Gemaakt in: Duitsland
7.2 kW

11.2 Specificatie kookzones

Kookzone	Nominaal vermogen (max warmte-instelling) [W]	PowerBoost [W]	PowerBoost maximale duur [min]	Diameter van het kookgerei [mm]
Middenachter	1800 / 3500	2800 / 3700	10 / 10	145 - 245 / 245 - 280
Rechtsvoor	2300	3200	10	125 - 210
Rechtsachter	2300	3200	10	125 - 210
Flexibel inductie-kookgebied	2300	3200	10	minimaal 105

Het vermogen van de kookzones kan binnen een bepaalde kleine marge verschillen van de gegevens in de tabel. Dit kan veranderen afhankelijk van het materiaal en de afmetingen van het kookgerei.

Gebruik voor optimale kookresultaten alleen kookgerei met een diameter die niet groter is dan vermeld in de tabel.

12. ENERGIEZUINIGHEID

12.1 Productinformatie

Modelnummer	NIK95I001B	
Type kookplaat	Inbouwkookplaat	
Aantal kookzones	3	
Aantal kookgebieden	1	
Verwarmingstechnologie	Inductie	
Diameter van ronde kookzones (Ø)	Middenachter	28.0 cm
	Rechtsvoor	21.0 cm
	Rechtsachter	21.0 cm
Lengte (L) en breedte (W) van het kookgebied	Links	L 45.8 cm W 21.4 cm

Energieverbruik per kookzone (EC electric cooking)	Middenachter	196.6 Wh/kg
	Rechtsvoor	187.3 Wh/kg
	Rechtsachter	179.6 Wh/kg
Energieverbruik van het kookgebied (EC electric cooking)	Links	191.1 Wh/kg
Energieverbruik van de kookplaat (EC electric hob)		189.4 Wh/kg

IEC / EN 60350-2 - Huishoudelijke elektrische kookapparaten - Deel 2: Kookplaten - Methoden voor het meten van prestaties.

De energiemetingen betreffende het kookgebied worden geïdentificeerd door de markeringen van de respectievelijke kookzones.

12.2 Energiebesparende

Je kunt energie besparen tijdens het dagelijks koken als je de onderstaande aanwijzingen volgt.

- Gebruik bij het opwarmen van water alleen de hoeveelheid die je nodig hebt.
- Plaats, indien mogelijk, altijd de deksels op het kookgerei.
- Plaats het kookgerei direct in het midden van de kookzone.
- Gebruik de restwarmte om het voedsel warm te houden of om het te laten smelten.

13. MILIEUBESCHERMING

Recycleer de materialen met het symbool . Gooi de verpakking in een geschikte afvalcontainer om het te recyclen. Bescherm het milieu en de volksgezondheid en recycleer op een correcte manier het afval van elektrische en elektronische apparaten.

Gooi apparaten gemarkeerd met het symbool  niet weg met het huishoudelijk afval. Breng het product naar het milieustation bij u in de buurt of neem contact op met de gemeente.

Bienvenue chez AEG ! Nous vous remercions d'avoir choisi l'un de nos appareils.



Obtenir des conseils d'utilisation, des brochures, un dépanneur, des informations sur le service et les réparations :
www.aeg.com/support

Sous réserve de modifications.

TABLE DES MATIÈRES

1. INFORMATIONS DE SÉCURITÉ.....	28
2. CONSIGNES DE SÉCURITÉ.....	31
3. INSTALLATION.....	33
4. DESCRIPTION DE L'APPAREIL.....	36
5. AVANT LA PREMIÈRE UTILISATION.....	37
6. UTILISATION QUOTIDIENNE.....	38
7. FONCTIONS SUPPLÉMENTAIRES.....	41
8. CONSEILS.....	47
9. ENTRETIEN ET NETTOYAGE.....	49
10. DÉPANNAGE.....	50
11. CARACTÉRISTIQUES TECHNIQUES.....	52
12. RENDEMENT ÉNERGÉTIQUE.....	53
13. EN MATIÈRE DE PROTECTION DE L'ENVIRONNEMENT.....	53

1. ⚠ INFORMATIONS DE SÉCURITÉ

Avant d'installer et d'utiliser cet appareil, lisez soigneusement les instructions fournies. Le fabricant ne pourra être tenu pour responsable des blessures et dégâts résultant d'une mauvaise installation ou utilisation. Conservez toujours les instructions dans un lieu sûr et accessible pour vous y référer ultérieurement.

1.1 Sécurité des enfants et des personnes vulnérables

- Cet appareil peut être utilisé par des enfants âgés d'au moins 8 ans et par des personnes ayant des capacités physiques, sensorielles ou mentales réduites ou dénuées d'expérience ou de connaissance, s'ils sont correctement surveillés ou si des instructions relatives à l'utilisation de l'appareil en toute sécurité leur ont été données et s'ils

comprennent les risques encourus. Les enfants de moins de 8 ans et les personnes ayant un handicap très important et complexe doivent être tenus à l'écart de l'appareil, à moins d'être surveillés en permanence.

- Veillez à ce que les enfants ne jouent pas avec l'appareil.
- Ne laissez pas les emballages à la portée des enfants et jetez-les convenablement.
- **AVERTISSEMENT** : L'appareil et ses parties accessibles deviennent chauds pendant l'utilisation. Tenez les enfants et les animaux éloignés de l'appareil lorsqu'il est en cours d'utilisation et de refroidissement.
- Si l'appareil est équipé d'un dispositif de sécurité enfants, nous vous recommandons de l'activer.
- Le nettoyage et l'entretien par l'utilisateur ne doivent pas être effectués par des enfants sans surveillance.

1.2 Sécurité générale

- Cet appareil est exclusivement destiné à un usage culinaire.
- Cet appareil est conçu pour un usage domestique unique, dans un environnement intérieur.
- Cet appareil peut être utilisé dans les bureaux, les chambres d'hôtel, les chambres d'hôtes, les maisons d'hôtes de ferme et d'autres hébergements similaires lorsque cette utilisation ne dépasse pas le niveau (moyen) de l'utilisation domestique.
- **AVERTISSEMENT** : L'appareil et ses parties accessibles deviennent chauds pendant l'utilisation. Veillez à ne pas toucher les éléments chauffants.
- **AVERTISSEMENT** : Il peut être dangereux de laisser chauffer de la graisse ou de l'huile sans surveillance sur une table de cuisson car cela pourrait provoquer un incendie.
- La fumée est une indication de surchauffe. N'utilisez jamais d'eau pour éteindre le feu de cuisson. Éteignez l'appareil et

couvrez les flammes, par exemple avec une couverture ignifuge ou un couvercle.

- **AVERTISSEMENT** : L'appareil ne doit pas être branché à l'alimentation en utilisant un appareil de connexion externe comme un minuteur, ou branché à un circuit qui est régulièrement activé/désactivé par un fournisseur d'énergie.
- **ATTENTION** : Le processus de cuisson doit être supervisé. Une cuisson courte doit être surveillée en permanence.
- **AVERTISSEMENT** : Risque d'incendie : N'entrez rien sur les surfaces de cuisson.
- Les objets métalliques tels que les couteaux, les fourchettes, les cuillères et les couvercles ne doivent pas être placés sur la surface de la table de cuisson car ils peuvent devenir chauds.
- N'utilisez pas l'appareil avant de l'avoir installé dans la structure encastrée.
- N'utilisez pas de nettoyeur à vapeur pour nettoyer l'appareil.
- Après utilisation, mettez toujours à l'arrêt la table de cuisson à l'aide de la manette de commande et ne vous fiez pas à la détection des récipients.
- Si la surface vitrocéramique / en verre est fissurée, mettez à l'arrêt l'appareil et débranchez-le. Si l'appareil est branché à l'alimentation secteur directement en utilisant une boîte de jonction, retirez le fusible pour déconnecter l'appareil de l'alimentation secteur. Dans tous les cas, veuillez contacter le service après-vente agréé.
- Si le câble d'alimentation est endommagé, il doit être remplacé par le fabricant, un service après-vente agréé ou un professionnel qualifié afin d'éviter tout danger.
- **AVERTISSEMENT** : Utilisez uniquement les dispositifs de protection pour table de cuisson conçus ou indiqués comme adaptés par le fabricant de l'appareil de cuisson dans les instructions d'utilisation, ou les dispositifs de protection pour table de cuisson intégrés à l'appareil. L'utilisation de dispositifs de protection non adaptés peut entraîner des accidents.

2. CONSIGNES DE SÉCURITÉ

2.1 Installation

AVERTISSEMENT!

L'appareil doit être installé uniquement par un professionnel qualifié.

AVERTISSEMENT!

Risque de blessure ou de dommages matériels.

- Retirez l'intégralité de l'emballage.
- N'installez pas et ne branchez pas un appareil endommagé.
- Suivez scrupuleusement les instructions d'installation fournies avec l'appareil.
- Respectez l'espacement minimal requis par rapport aux autres appareils et éléments.
- Soyez toujours vigilants lorsque vous déplacez l'appareil car il est lourd. Utilisez toujours des gants de sécurité et des chaussures fermées.
- Isolez les surfaces découpées du meuble à l'aide d'un matériau d'étanchéité pour éviter que la moisissure cause des gonflements.
- Protégez la partie inférieure de l'appareil de la vapeur et de l'humidité.
- N'installez pas l'appareil à proximité d'une porte ou sous une fenêtre. Les récipients chauds risqueraient de tomber de l'appareil lors de l'ouverture de celles-ci.
- Chaque appareil est doté de ventilateurs de refroidissement dans le fond.
- Si l'appareil est installé au-dessus d'un tiroir :
 - Ne rangez pas de feuilles ni de petits bouts de papier qui pourraient être aspirés et endommager les ventilateurs de refroidissement ou le système de refroidissement.
 - Laissez une distance d'au moins 2 cm entre le fond de l'appareil et les objets rangés dans le tiroir.
- Ôtez tout panneau de séparation installé dans le meuble sous l'appareil.

2.2 Branchement électrique

AVERTISSEMENT!

Risque d'incendie ou d'électrocution.

- Tous les raccordements électriques doivent être effectués par un électricien qualifié
- L'appareil doit être raccordé à la terre.
- Avant toute intervention, assurez-vous que l'appareil est débranché.
- Assurez-vous que les paramètres figurant sur la plaque signalétique correspondent aux données électriques nominale de l'alimentation secteur.
- Vérifiez que l'appareil est correctement installé. Des câbles ou des fiches secteur desserrés et incorrects (le cas échéant) peuvent faire surchauffer la borne.
- Utilisez le câble d'alimentation électrique approprié.
- Ne laissez pas le câble d'alimentation électrique s'emmêler.
- Assurez-vous qu'une protection contre les chocs est installée.
- Installez le collier anti-traction sur le câble.
- Assurez-vous que le câble d'alimentation ou la fiche (si présente) n'entrent pas en contact avec les surfaces brûlantes de l'appareil ou les récipients brûlants lorsque vous branchez l'appareil à une prise électrique.
- N'utilisez pas d'adaptateurs multiprise et de rallonges.
- Veillez à ne pas endommager la fiche secteur (le cas échéant) ni le câble d'alimentation. Contactez notre service après-vente agréé ou un électricien pour remplacer le câble d'alimentation s'il est endommagé.
- La protection contre les chocs des parties sous tension et isolées doit être fixée de telle manière qu'elle ne puisse pas être enlevée sans outils.
- Ne branchez la fiche secteur dans la prise secteur qu'à la fin de l'installation. Assurez-vous que la prise secteur est accessible après l'installation.
- Si la prise secteur est détachée, ne branchez pas la fiche secteur.

- Ne tirez pas sur le câble secteur pour débrancher l'appareil. Tirez toujours sur la fiche de la prise secteur.
- N'utilisez que des systèmes d'isolation appropriés : des coupe-circuits, des fusibles (les fusibles à visser doivent être retirés du support), un disjoncteur différentiel et des contacteurs.
- L'installation électrique doit comporter un dispositif d'isolation qui vous permet de déconnecter l'appareil du secteur à tous les pôles. Le dispositif d'isolement doit avoir une largeur d'ouverture de contact de 3 mm minimum.

2.3 Utilisation

AVERTISSEMENT!

Risque de blessures, de brûlures ou d'électrocution.

- Ne modifiez pas les spécifications de cet appareil.
- Retirez les emballages, les étiquettes et les films de protection (le cas échéant) avant la première utilisation.
- Assurez-vous que les orifices d'aération ne sont pas obstrués.
- Ne laissez pas l'appareil sans surveillance durant son fonctionnement.
- Éteignez les zones de cuisson après chaque utilisation.
- Ne posez pas de couverts ou de couvercles de casseroles sur les zones de cuisson. Ils peuvent devenir très chauds.
- N'utilisez pas l'appareil avec des mains mouillées ou en contact avec de l'eau.
- N'utilisez pas l'appareil comme plan de travail ou comme espace de rangement.
- Si la surface de l'appareil est fissurée, débranchez-le immédiatement, afin d'éviter un choc électrique.
- Les porteurs de pacemakers doivent rester à une distance minimale de 30 cm des zones de cuisson à induction lorsque l'appareil est en fonctionnement.
- Lorsque vous placez des aliments dans de l'huile chaude, cela peut éclabousser.
- N'utilisez pas de feuille d'aluminium ou d'autres matériaux entre la surface de cuisson et le récipient, sauf indication contraire du fabricant de cet appareil.

- N'utilisez que les accessoires recommandés pour cet appareil par le fabricant.

AVERTISSEMENT!

Risque d'incendie et d'explosion.

- Les graisses et les huiles lorsqu'elles sont chauffées peuvent dégager des vapeurs inflammables. Tenez les flammes ou les objets chauds à distance des graisses et des huiles pendant que vous cuisinez.
- Les vapeurs que dégagent l'huile très chaude peuvent provoquer une combustion spontanée.
- Une huile déjà utilisée peut contenir des restes d'aliments et provoquer un incendie à une température plus basse qu'avec une huile neuve.
- Ne placez pas de produits inflammables ou d'éléments imbibés de produits inflammables à l'intérieur, à proximité ou au-dessus de l'appareil.

AVERTISSEMENT!

Risque de dommages à l'appareil.

- Ne laissez pas de récipients chauds sur le bandeau de commande.
- Ne posez pas de couvercle de casserole chaud sur la surface en verre de la table de cuisson.
- Ne laissez pas le contenu des récipients s'évaporer entièrement.
- Prenez soin de ne pas laisser tomber d'objets ou de récipients sur l'appareil. La surface risque d'être endommagée.
- N'activez pas les zones de cuisson avec un récipient vide ou sans récipient.
- Les récipients de cuisson en fonte ou dont le fond est endommagé peuvent provoquer des rayures sur la surface en verre et vitrocéramique. Soulevez toujours ces objets lorsque vous devez les déplacer sur la surface de cuisson.

2.4 Entretien et nettoyage

- Nettoyez régulièrement l'appareil afin de maintenir le revêtement en bon état.
- Mettez à l'arrêt l'appareil et laissez-le refroidir avant de le nettoyer.
- Ne pulvérisez pas d'eau ni de vapeur pour nettoyer l'appareil.

- Nettoyez l'appareil avec un chiffon doux et humide. Utilisez uniquement des produits de lavage neutres. N'utilisez pas de produits abrasifs, de tampons à récurer, de solvants ou d'objets métalliques, sauf indication contraire.

2.5 Service

- Pour réparer l'appareil, contactez le service après-vente agréé. Utilisez uniquement des pièces de rechange d'origine.
- Concernant la/les lampe(s) à l'intérieur de ce produit et les lampes de rechange vendues séparément : Ces lampes sont conçues pour résister à des conditions physiques extrêmes dans les appareils électroménagers, telles que la température, les vibrations, l'humidité, ou

sont conçues pour signaler des informations sur le statut opérationnel de l'appareil. Elles ne sont pas destinées à être utilisées dans d'autres applications et ne conviennent pas à l'éclairage des pièces d'un logement.

2.6 Mise au rebut

AVERTISSEMENT!

Risque de blessure ou d'asphyxie.

- Contactez votre service municipal pour savoir comment mettre l'appareil au rebut.
- Débranchez l'appareil de l'alimentation électrique.
- Coupez le câble d'alimentation au ras de l'appareil et mettez-le au rebut.

3. INSTALLATION

AVERTISSEMENT!

Reportez-vous aux chapitres concernant la sécurité.

3.1 Avant l'installation

Avant d'installer la table de cuisson, notez les informations de la plaque signalétique ci-dessous. La plaque signalétique se trouve au bas de la table de cuisson.

Numéro de série

3.2 Tables de cuisson intégrées

Les tables de cuisson encastrables ne peuvent être mises en fonctionnement qu'après avoir été installées dans des meubles et sur des plans de travail homologués et adaptés.

3.3 Câble de connexion

- La table de cuisson est fournie avec un câble d'alimentation.
- Pour remplacer le câble d'alimentation endommagé, utilisez le type de câble : H05V2V2-F qui supporte une température de 90 °C ou plus. Un seul fil doit avoir une coupe transversale minimale conformément au tableau ci-dessous.

Contactez votre service après-vente. Le câble de raccordement ne peut être remplacé que par un électricien qualifié.

AVERTISSEMENT!

Tous les raccordements électriques doivent être effectués par un électricien qualifié.

ATTENTION!

Les connexions au moyen de fiches de contact sont interdites.

ATTENTION!

Ne percez pas et ne soudez pas les extrémités du câble. Cela est interdit.

ATTENTION!

Ne raccordez pas le câble sans gaine d'extrémité du câble.

Raccordement monophasé

1. Retirez la gaine d'extrémité du câble des fils noir, marron et bleu.
2. Retirez une partie de l'isolation des extrémités des câbles marron, noir et bleu.

3. Branchez les extrémités des câbles noir et marron.
4. Appliquez un nouveau manchon d'extrémité à l'extrémité des fils partagés (outil spécial requis).
5. Branchez les extrémités des deux câbles bleus.
6. Appliquez un nouveau manchon d'extrémité à l'extrémité des fils partagés (outil spécial requis).

Raccordement biphasé

1. Retirez la gaine d'extrémité du câble des fils noir et marron.

2. Retirez une partie de l'isolation des extrémités des câbles bleu.
3. Branchez les extrémités des deux câbles bleus.
4. Appliquez un nouveau manchon d'extrémité à l'extrémité des fils partagés (outil spécial requis).

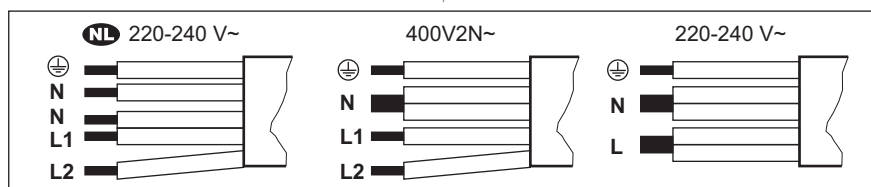

NL 220 - 240 V~	Raccordement biphasé: 400 V2N~	Raccordement monophasé: 220 - 240 V~
5 x 1,5 mm ²	5 x 1,5 mm ² ou 4 x 2,5 mm ²	5 x 1,5 mm ² ou 3 x 4 mm ²
Vert - jaune	Vert - jaune	Vert - jaune
N Bleu et bleu	N Bleu et bleu	N Bleu et bleu
L1 Noir	L1 Noir	L Noir et marron
L2 Marron	L2 Marron	

3.4 Installation du joint - Installation intégrée

1. Nettoyez les rainures du plan de travail.
2. Coupez le 3x10 mm joint d'étanchéité fournie en quatre bandes. Les bandes doivent avoir la même longueur que les rainures.
3. Coupez les extrémités des bandes à un angle de 45°. Elles doivent s'ajuster exactement aux coins des rainures.
4. Attachez les bandes aux rainures. N'étirez pas les bandes. Faites en sorte que les extrémités des bandes ne se chevauchent pas.

Si vous montez la table de cuisson, bouchez l'espace restant entre la vitrocéramique et le plan de travail avec du silicone. Assurez-vous

que la silicone ne passe pas sous la céramique de verre.

3.5 Assemblage

Si vous installez la table de cuisson sous une hotte, reportez-vous aux instructions d'installation de la hotte pour connaître la distance minimale entre les appareils.



Si l'appareil est installé au-dessus d'un tiroir, la ventilation de la table de cuisson peut chauffer les éléments rangés dans le tiroir durant la cuisson.

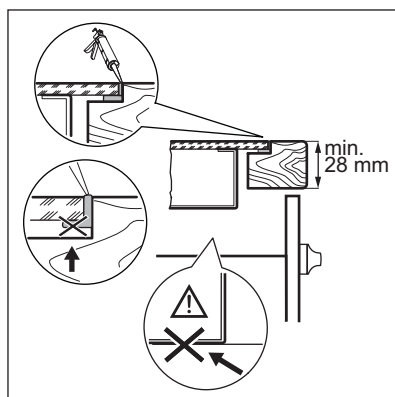
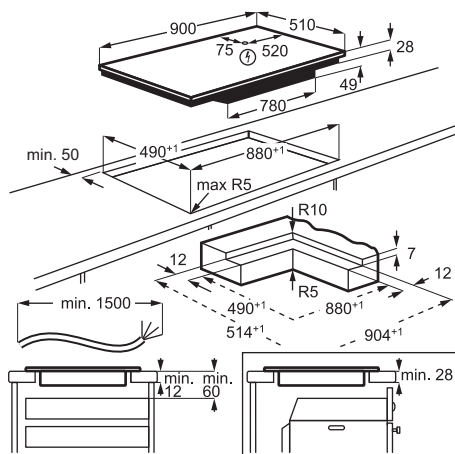

Consultez le tutoriel vidéo « Comment installer votre table de cuisson à induction AEG - Installation affleurante » en tapant le nom complet indiqué dans le graphique ci-dessous.

 www.youtube.com/electrolux
www.youtube.com/aeg

How to install your AEG induction hob flush installation 

4. DESCRIPTION DE L'APPAREIL

4.1 Agencement des zones de cuisson

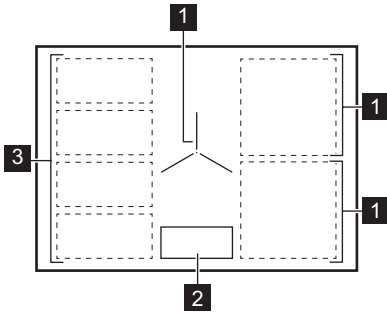





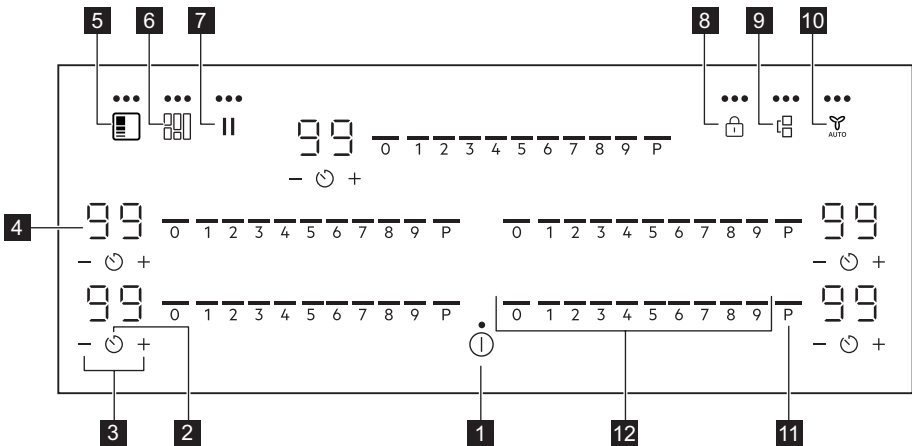

- 1** Zone de cuisson à induction
- 2** Bandeau de commande
- 3** La zone de cuisson à induction flexible est composée de quatre sections

4.2 Configuration du bandeau de commande





Les touches sensibles permettent de faire fonctionner l'appareil. Les affichages, les voyants et les signaux sonores indiquent les fonctions activées.

Touche sensible	Fonction	Description
1	En fonctionnement / A l'arrêt	Pour mettre en fonctionnement et à l'arrêt l'appareil.
2	Minuteur	Pour régler la fonction.
3		Pour augmenter ou diminuer la durée.

Touche sensitive	Fonction	Description
4	-	Affichage du minuteur
5		PowerSlide
6		FlexiBridge (Flexible Bridge)
7		Pause
8		Touches Verrouil / Dispositif de sécurité enfant
9		Bridge
10		Hob ² Hood
11		PowerBoost
12	-	Barre de contrôle

4.3 Voyants de l'affichage

Voyant	Description
 + chiffre	Un dysfonctionnement s'est produit.
	OptiHeat Control (Voyant de chaleur résiduelle à trois niveaux) : poursuivre la cuisson / maintien au chaud / chaleur résiduelle.

5. AVANT LA PREMIÈRE UTILISATION

AVERTISSEMENT!

Reportez-vous aux chapitres concernant la sécurité.

5.1 Limitation de puissance





Limitation de puissance définit la quantité totale d'énergie utilisée par la table de cuisson, dans les limites des fusibles de l'installation domestique.

Par défaut, la table de cuisson est réglée sur le niveau de puissance le plus élevé possible.

Pour diminuer ou augmenter le niveau de puissance :

1. Entrez dans le menu : maintenez la touche enfoncée  pendant 3 secondes.

Ensuite, appuyez et maintenez enfoncé .

2. Appuyez sur  sur la minuterie avant jusqu'à ce que  apparaisse.
3. Appuyez sur  /  sur la minuterie avant pour régler le niveau de puissance.
4. Appuyez sur  pour quitter.

Niveaux de puissance

Reportez-vous au chapitre « Caractéristiques techniques ».

ATTENTION!

Assurez-vous que la puissance sélectionnée est adaptée aux fusibles de votre tableau électrique.

- P72 — 7 200 W
- P15 — 1 500 W
- P20 — 2 000 W
- P25 — 2 500 W
- P30 — 3 000 W
- P35 — 3 500 W

- P40 — 4 000 W
- P45 — 4 500 W
- P50 — 5 000 W
- P60 — 6 000 W

6. UTILISATION QUOTIDIENNE

⚠ AVERTISSEMENT!

Reportez-vous aux chapitres concernant la sécurité.

6.1 Activation et désactivation

Maintenez la touche ① enfoncée pour mettre en fonctionnement ou à l'arrêt la table de cuisson.

6.2 Détection de récipient

Cette fonction indique la présence d'ustensiles de cuisine sur la table de cuisson et désactive les zones de cuisson si aucun ustensile n'est détecté pendant une cuisson.

Si vous placez un ustensile de cuisine sur une zone de cuisson avant de sélectionner un niveau de cuisson, le voyant au-dessus de 0 sur le bandeau de sélection apparaît.

Si vous retirez un ustensile de cuisine d'une zone de cuisson activée et le mettez de côté de manière temporaire, les voyants situés au-dessus du bandeau de sélection correspondant commenceront à clignoter. Si vous ne remplacez pas l'ustensile sur la zone de cuisson activée dans les 120 secondes, la zone de cuisson se désactive automatiquement.

Pour reprendre la cuisson, veillez à replacer l'ustensile sur les zones de cuisson dans le délai indiqué.

6.3 Utilisation des zones de cuisson

Posez le récipient au centre de la zone de cuisson souhaitée. Les zones de cuisson à induction s'adaptent automatiquement au diamètre du fond du récipient utilisé.

Les récipients de grande taille peuvent reposer sur deux zones de cuisson en même

temps à l'aide de la fonction Bridge. Le récipient doit recouvrir le centre des deux zones mais il ne doit pas dépasser le repère des zones. Si le récipient se trouve entre les deux centres, la fonction Bridge ne s'active pas.

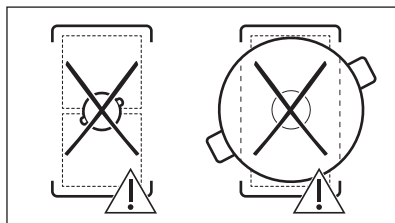
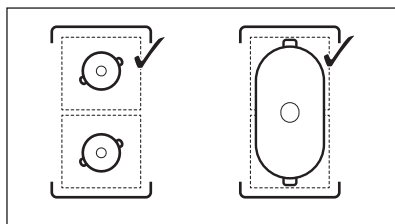

6.4 Réglages de la température

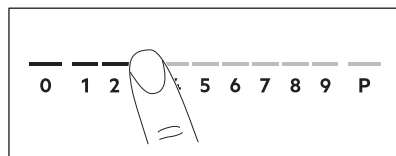

1. Appuyez sur le niveau de cuisson souhaité sur le bandeau de sélection. Les voyants situés au-dessus du bandeau de sélection apparaissent jusqu'au niveau de cuisson sélectionné.
2. Pour désactiver une zone de cuisson, appuyez sur 0.

6.5 PowerBoost

Cette fonction vous permet d'augmenter la puissance des zones de cuisson à induction. La fonction peut être activée pour la zone de cuisson à induction uniquement pour une durée limitée. Lorsque cette durée est écoulée, la zone de cuisson à induction revient automatiquement au niveau de cuisson le plus élevé.



Reportez-vous au chapitre
« Caractéristiques techniques ».

Pour activer la fonction pour une zone de cuisson : appuyez sur **P**.

Pour désactiver la fonction : modifiez le niveau de cuisson.

6.6 OptiHeat Control (Voyant de chaleur résiduelle à trois niveaux)

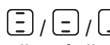

AVERTISSEMENT!

 Tant que le voyant est allumé, il existe un risque de brûlures dues à la chaleur résiduelle.

Les zones de cuisson à induction génèrent la chaleur nécessaire directement dans le fond des récipients de cuisson. La surface vitrocéramique est chauffée par des récipients de cuisson.

Les indicateurs s'allument lorsqu'une zone de cuisson est chaude. Ils indiquent le niveau de chaleur résiduelle des zones de cuisson que vous êtes en train d'utiliser :

 - poursuivre cuisson,

 - maintien au chaud,

 - chaleur résiduelle.

L'indicateur peut également s'allumer :

- pour les zones de cuisson voisines, même si vous ne les utilisez pas,
- lorsque des récipients chauds sont placés sur la zone de cuisson froide,
- lorsque la table de cuisson est éteinte mais que la zone de cuisson est encore chaude.



L'indicateur s'éteint lorsque la zone de cuisson s'est refroidie.

6.7 Minuteur

Minuteur sablier

Utilisez cette fonction pour régler la durée de fonctionnement d'une zone de cuisson, uniquement pour une session.

Réglez le niveau de cuisson de la zone de cuisson sélectionnée, puis réglez la fonction.

1. Appuyez sur . 00 apparaît sur l'écran du minuteur.
2. Appuyez sur **+** ou **-** pour régler la durée (00 à 99 minutes).
3. Appuyez sur  pour démarrer le minuteur ou attendez 3 secondes. Le minuteur lance le compte à rebours.

Pour modifier la durée : sélectionnez la zone de cuisson en utilisant  et appuyez sur **+** ou **-**.

Pour désactiver la fonction : sélectionnez la zone de cuisson en utilisant , puis appuyez sur **-**. Le temps restant est décompté jusqu'à 00.

Lorsque le minuteur arrive à son terme, un signal sonore retentit et 00 clignote. La zone de cuisson se désactive. Appuyez sur un symbole pour arrêter le signal et le clignotement.

Minuterie

Vous pouvez utiliser cette fonction lorsque la table de cuisson est allumée mais que les zones de cuisson sont éteintes. Le niveau de cuisson indique 00.

1. Appuyez sur la touche .
2. Appuyez sur **+** ou **-** pour régler l'heure. Lorsque le minuteur arrive à son terme, un signal sonore retentit et 00 clignote. Appuyez sur un symbole pour arrêter le signal et le clignotement.

Pour désactiver la fonction : appuyez sur  et **-**. Le temps restant est décompté jusqu'à 00.

6.8 Gestion alimentation

Si plusieurs zones sont actives et que la puissance consommée dépasse la limite de l'alimentation électrique, cette fonction répartit la puissance disponible entre toutes les zones de cuisson (raccordées à la même phase). La table de cuisson contrôle les niveaux de cuisson pour protéger les fusibles de l'installation domestique.

- Les zones de cuisson sont regroupées en fonction de l'emplacement et du nombre de phases de la table de cuisson. Chaque phase dispose d'une charge électrique maximale. Si la table de cuisson atteint la limite de la puissance maximale disponible dans une phase, la puissance des zones de cuisson est automatiquement réduite.
- Le niveau de cuisson de la zone de cuisson sélectionnée en premier est toujours prioritaire. La puissance restante sera répartie entre les autres zones de cuisson en fonction de l'ordre de sélection.
- Pour les zones de cuisson à puissance réduite, le bandeau de sélection clignote et indique les plus hauts niveaux de cuisson possibles.
- Attendez que l'affichage cesse de clignoter ou réduisez le réglage de cuisson de la zone de cuisson sélectionnée en dernier. Les zones de cuisson continueront de fonctionner avec le niveau de cuisson réduit. Modifiez manuellement les niveaux de cuisson des zones de cuisson si nécessaire.

Reportez-vous à l'illustration pour connaître les combinaisons de distribution de puissance entre les zones de cuisson.

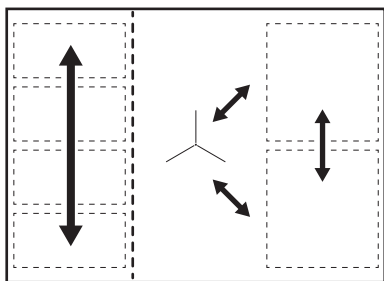



6.9 Structure des menus



Le tableau indique la structure du menu de base.

Paramètres utilisateur

Symbole	Réglage	Options possibles
b	Signal sonore	En fonctionnement / A l'arrêt (--)
P	Limitation de puissance	15 - 72
H	Mode hotte	0 - 6
E	Historique des alarmes / erreurs	La liste des alarmes / erreurs récentes.

Pour entrer les paramètres utilisateur :

appuyez et maintenez enfoncé  pendant 3 secondes. Ensuite, appuyez et maintenez enfoncé . Les réglages apparaissent sur le minuteur des zones de cuisson gauches.

Navigation dans le menu : le menu est constitué du symbole de réglage et d'une valeur. Le symbole apparaît sur le minuteur arrière et la valeur apparaît sur le minuteur avant. Pour parcourir les réglages, appuyez sur  sur le minuteur avant. Pour modifier la valeur du réglage, appuyez sur  ou  sur le minuteur avant.

Pour quitter le menu : appuyez sur .

OffSound Control

Vous pouvez activer / désactiver les signaux sonores dans le Menu > Paramètres utilisateur.



Reportez-vous à la section « Structure du menu ».

Lorsque les signaux sonores sont désactivés, vous pouvez toujours entendre un son lorsque :

- vous appuyez sur  ;
- le minuteur s'arrête ;
- vous appuyez sur un symbole inactif.

7. FONCTIONS SUPPLÉMENTAIRES

7.1 Arrêt automatique

La fonction désactive la table de cuisson automatiquement si :

- toutes les zones de cuisson sont éteintes ;
- ne pas régler le niveau de cuisson ou la vitesse du ventilateur après l'activation de la table de cuisson ;
- vous avez renversé quelque chose ou placé un objet sur le bandeau de commande pendant plus de 10 secondes (une casserole, un torchon). Un signal sonore retentit et la table de cuisson se met à l'arrêt. Retirez l'objet ou nettoyez le bandeau de commande.
- l'appareil devient trop chaud (par exemple, lorsqu'une casserole chauffe à vide). Laissez refroidir la zone de cuisson avant de réutiliser la table de cuisson.
- vous ne désactivez pas une zone de cuisson, ou ne changez pas le niveau de cuisson. Au bout de quelques instants, la table de cuisson s'éteint.

La relation entre le niveau de cuisson et le délai après lequel l'appareil s'éteint :

Réglages de la température	La table de cuisson se met à l'arrêt après
1 - 2	6 heures
3 - 4	5 heures
5	4 heures
6 - 9	1,5 heure

7.2 Pause

Cette fonction sélectionne le niveau de cuisson le plus bas pour toutes les zones de cuisson activées.

Lorsque la fonction est activée, ① et || peuvent être utilisés. Tous les autres symboles figurant sur les bandeaux de commande sont bloqués.

La fonction ne désactive pas les fonctions du minuteur.

1. **Pour activer la fonction** : appuyez sur la touche ||.

Le niveau de cuisson est réduit à 1.

2. **Pour désactiver la fonction**, appuyez sur ||.

Le réglage précédent du niveau de cuisson apparaît.

7.3 Touches Verrouil

Vous pouvez verrouiller le bandeau de commande pendant le fonctionnement de la table de cuisson. Vous éviterez ainsi toute modification accidentelle du niveau de cuisson.

Réglez d'abord le niveau de cuisson.

Pour activer la fonction : appuyez sur la touche .

Pour désactiver la fonction : appuyez à nouveau sur .



La fonction se désactive lorsque vous éteignez la table de cuisson.

7.4 Dispositif de sécurité enfant

Cette fonction permet d'éviter une utilisation involontaire de la table de cuisson.

Pour activer la fonction : appuyez sur ①. Ne paramétrez pas le niveau de cuisson



Maintenez la touche  enfoncée pendant 3 secondes, jusqu'à ce que le voyant au-dessus du symbole apparaisse. Désactivez la table de cuisson en appuyant sur ①.



La fonction reste active lorsque vous éteignez la table de cuisson. Le voyant ci-dessus  est allumé.

Pour désactiver la fonction : appuyez sur ①. Ne paramétrez pas le niveau de cuisson.

Maintenez la touche  enfoncée pendant 3 secondes, jusqu'à ce que le voyant au-dessus du symbole disparaisse. Désactivez la table de cuisson en appuyant sur ①.

Cuisson avec la fonction activée : appuyez sur , puis sur  pendant 3 secondes, jusqu'à ce que le voyant au-dessus du symbole disparaisse. Vous pouvez utiliser la table de cuisson. Lorsque vous éteignez la table de cuisson en appuyant sur , la fonction est à nouveau activée.

7.5 Bridge



La fonction s'active lorsque le récipient recouvre le centre des deux zones. Pour plus d'informations sur le placement correct des ustensiles de cuisson, reportez-vous à la section « Utilisation des zones de cuisson ».

Cette fonction couple deux zones de cuisson côté droit, de sorte qu'elles fonctionnent comme une seule.

Réglez d'abord le niveau de cuisson pour l'une des zones de cuisson côté droit.

Pour activer la fonction : appuyez sur la touche . Pour régler ou modifier le niveau de cuisson, appuyez sur l'une des touches de commande.

Pour désactiver la fonction : appuyez sur . Les zones de cuisson fonctionnent de manière indépendante.

7.6 Zone de cuisson à induction flexible



AVERTISSEMENT!

Reportez-vous aux chapitres concernant la sécurité.

Fonction FlexiBridge

La zone de cuisson à induction flexible est composée de quatre sections. Les sections peuvent être combinées en deux zones de cuisson de taille différente, ou en une grande zone de cuisson. Vous choisissez la combinaison des sections en sélectionnant le mode correspondant à la taille de l'ustensile que vous souhaitez utiliser. Il existe trois modes : Standard, Big Bridge et Max Bridge.



Pour régler le niveau de cuisson, utilisez deux bandeaux de sélection du côté gauche.

Basculement entre les modes

Pour basculer entre les modes, appuyez sur . Les niveaux de cuisson seront conservés.

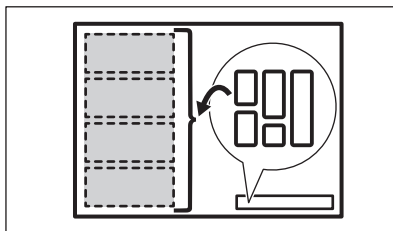

Diamètre et position de l'ustensile de cuisine

Choisissez le mode correspondant à la taille et à la forme de l'ustensile. Le récipient doit recouvrir la zone sélectionnée autant que possible.

Placez l'ustensile de cuisine dont le diamètre de fond est inférieur à 160 mm au centre d'une section. Vous pouvez utiliser une poêle à rôtir avec les modes Big Bridge et Max Bridge.

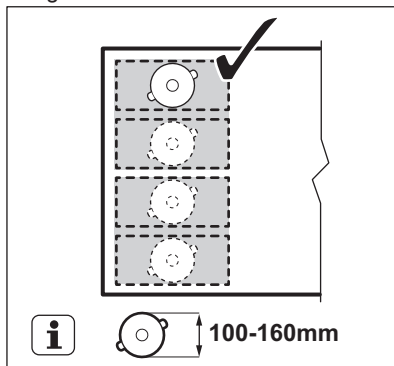

Placez l'ustensile de cuisine dont le diamètre de fond est supérieur à 160 mm au centre, entre deux sections.

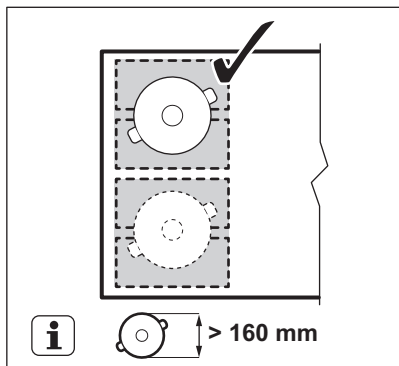

FlexiBridge Mode Standard

Ce mode s'active par défaut lorsque vous activez la fonction. Il relie les sections en deux zones de cuisson distinctes. Vous pouvez régler le niveau de cuisson de chaque zone séparément. Utilisez les deux bandeaux de sélection du côté gauche.

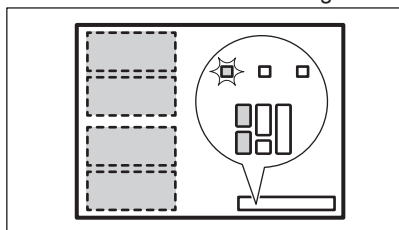

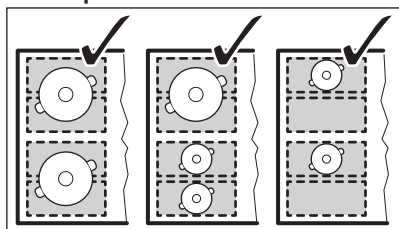

Bonne position de l'ustensile de cuisine :

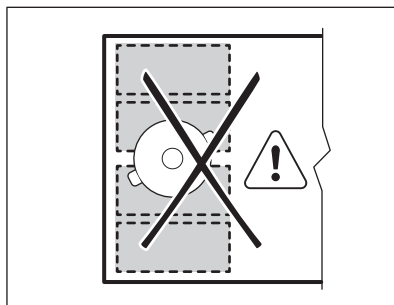

Mauvaise position de l'ustensile :



FlexiBridge Mode Big Bridge

Pour activer le mode, appuyez sur  jusqu'à ce que l'indicateur de mode approprié  s'affiche. Ce mode regroupe les trois sections arrière en une seule et même zone de cuisson. La section avant n'est pas reliée et fonctionne comme une zone de cuisson séparée. Vous pouvez régler le niveau de cuisson de chaque zone séparément. Utilisez les deux bandeaux de sélection du côté gauche.

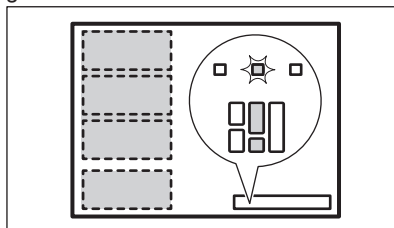

Bonne position de l'ustensile de cuisine :

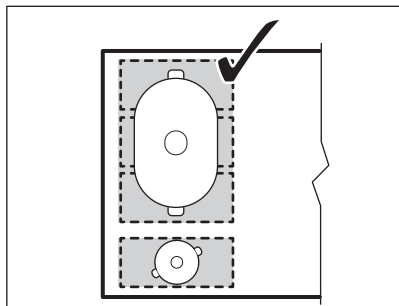

Veillez à placer l'ustensile sur les trois sections connectées. Si vous utilisez un ustensile plus petit que les deux sections, le bandeau de sélection clignote et la zone se désactive au bout de 2 minutes.

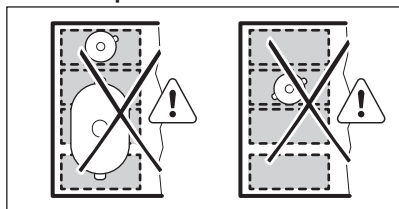

Mauvaise position de l'ustensile :



FlexiBridge Mode Max Bridge

Pour activer le mode, appuyez sur  jusqu'à ce que l'indicateur de mode approprié  s'affiche. Ce mode regroupe toutes les sections en une seule et même zone de cuisson. Pour régler le niveau de cuisson, utilisez l'un des deux bandeaux de sélection du côté gauche.

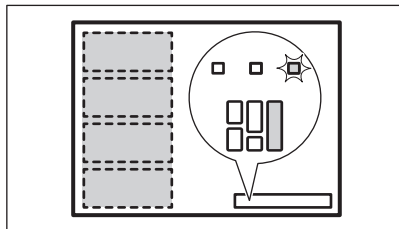

Bonne position de l'ustensile de cuisine :

Veillez à placer l'ustensile sur les quatre sections connectées. Si vous utilisez un récipient plus petit que les trois sections, le bandeau de sélection clignote et la zone s'éteint au bout de 2 minutes.

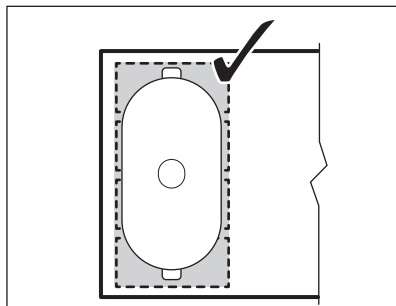

Mauvaise position de l'ustensile :

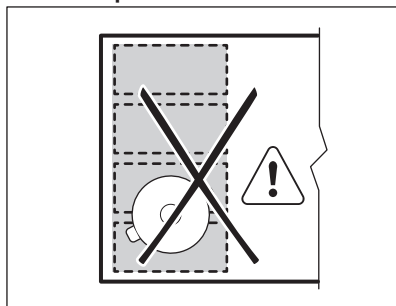

PowerSlide

Cette fonction vous permet de régler la température en déplaçant l'ustensile à un autre endroit de la zone de cuisson à induction.

- Cette fonction divise la zone de cuisson à induction en trois zones ayant chacune un niveau de cuisson différent. La table de cuisson détecte la position de l'ustensile et règle le niveau de cuisson correspondant à cette position.
- Vous pouvez placer l'ustensile à l'avant, au milieu ou à l'arrière. Si vous posez l'ustensile à l'avant, le niveau de cuisson le plus élevé est sélectionné. Pour le diminuer, déplacez le récipient vers le milieu ou l'arrière.
- Lorsque vous activez cette fonction pour la première fois, les niveaux de cuisson par défaut sont les suivants : 9 pour la position avant, 6 pour la position centrale et 3 pour la position arrière.
- Vous pouvez changer les niveaux de cuisson séparément pour chaque position. La table de cuisson se souviendra des



niveaux de cuisson la prochaine fois que vous activerez cette fonction.

- L'affichage du niveau de cuisson du bandeau de sélection avant gauche indique le niveau de cuisson pour cette fonction. **Pour changer le niveau de cuisson par défaut, utilisez uniquement le bandeau de sélection avant gauche.** Le bandeau de sélection arrière gauche est désactivé lorsque la fonction est activé.

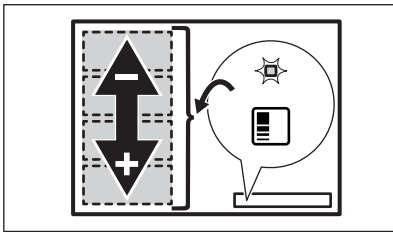

Utilisez uniquement un récipient avec diamètre de fond de 160 mm lorsque la fonction est activée.



1. Placez l'ustensile approprié sur le côté avant gauche de la zone de cuisson.
2. Maintenez la touche ① enfoncée pour activer la table de cuisson.
Un signal sonore retentit et les voyants au-dessus de ① et  apparaissent.
3. Appuyez sur  pour activer la fonction.
Un signal sonore retentit et un voyant au-dessus du symbole apparaît.
4. Déplacez l'ustensile d'avant en arrière sur la zone de cuisson si nécessaire. Pour changer la position du récipient, soulevez-le et placez-le sur une autre partie de la zone. Ne faites pas glisser le récipient car vous risquez de rayer et décolorer la surface.

Le niveau de cuisson sur le bandeau de sélection s'ajuste automatiquement.

5. Pour modifier le niveau de cuisson par défaut, déplacez tout d'abord l'ustensile jusqu'à la zone que vous souhaitez régler.
6. Appuyez sur l'un des niveaux de cuisson disponibles sur le bandeau de sélection avant gauche.

Les niveaux de cuisson actualisés seront enregistrés la prochaine fois que vous utiliserez la fonction.

7. Répétez cette procédure pour les autres zones de cuisson, si nécessaire.
8. Pour désactiver la fonction, appuyez sur . Vous pouvez également appuyer sur 0 sur le bandeau de sélection avant gauche.

Un signal sonore retentit et le voyant au-dessus du symbole disparaît. Le niveau de cuisson passe à 0.

Vous pouvez régler un minuteur lorsque PowerSlide est activée. Dans ce cas, le minuteur ne désactive pas les zones de cuisson une fois le temps défini écoulé. Le minuteur affecte les trois zones de cuisson activées par la fonction simultanément.

7.7 Hob²Hood

Il s'agit d'une fonction automatique de pointe permettant de raccorder la table de cuisson à une hotte particulière. La table de cuisson et la hotte disposent toutes les deux d'un communicateur de signal infrarouge. La vitesse du ventilateur est définie automatiquement d'après le réglage du mode et la température du récipient le plus chaud se trouvant sur la table de cuisson. Vous pouvez également activer le ventilateur manuellement depuis la table de cuisson.



Sur la plupart des hottes, le système de commande à distance est désactivé par défaut. Activez-le avant d'utiliser la fonction. Pour plus d'informations, reportez-vous au manuel d'utilisation de la hotte.

Utiliser automatiquement la fonction

Pour utiliser la fonction automatiquement, réglez le mode automatique sur H1 – H6. La table de cuisson est initialement réglée sur H5. La hotte réagit dès que vous actionnez la plaque de cuisson. La table de cuisson détecte automatiquement la température du récipient et ajuste la vitesse du ventilateur.

Modes automatiques





	Éclairage automatique	Ébullition ¹⁾	Friture ²⁾
H0	A l'arrêt	A l'arrêt	A l'arrêt
H1	En fonctionnement	A l'arrêt	A l'arrêt
H2 ³⁾	En fonctionnement	Vitesse de ventilation 1	Vitesse de ventilation 1
H3	En fonctionnement	A l'arrêt	Vitesse de ventilation 1
H4	En fonctionnement	Vitesse de ventilation 1	Vitesse de ventilation 1
H5	En fonctionnement	Vitesse de ventilation 1	Vitesse de ventilation 2
H6	En fonctionnement	Vitesse de ventilation 2	Vitesse de ventilation 3

1) La table de cuisson détecte le processus d'ébullition et sélectionne la vitesse de ventilation en fonction du mode automatique.

2) La table de cuisson détecte le processus de friture et sélectionne la vitesse de ventilation en fonction du mode automatique.

3) Ce mode active le ventilateur et l'éclairage, sans tenir compte de la température.

Modifier du mode automatique

1. Désactivez la table de cuisson.
2. Appuyez sur  pendant 3 secondes. L'affichage s'allume et s'éteint.
3. Appuyez sur  pendant 3 secondes.
4. Appuyez plusieurs fois sur la touche  jusqu'à ce que **H** s'allument.
5. Appuyez sur la touche  du minuteur pour sélectionner un mode automatique.







Pour faire fonctionner la hotte directement depuis le panneau de la hotte, désactivez le mode automatique de la fonction.



Lorsque vous terminez la cuisson et mettez à l'arrêt la table de cuisson, la ventilation de la hotte pourrait continuer à fonctionner pendant un certain temps. Au bout d'un moment, le système désactive automatiquement la ventilation et vous empêche de l'activer accidentellement durant les 30 secondes qui suivent.

Utiliser manuellement la vitesse de ventilation

Vous pouvez également activer la fonction manuellement. Pour ce faire, appuyez sur la touche  lorsque la table de cuisson est active. Cela désactive le fonctionnement automatique de la fonction et vous permet de modifier manuellement la vitesse du ventilateur. En appuyant sur la touche , la vitesse du ventilateur est augmentée d'un palier. Lorsque vous atteignez un niveau intensif et que vous appuyez sur la touche  à nouveau, la vitesse du ventilateur reviendra à 0, désactivant ainsi le ventilateur de la hotte. Pour réactiver le ventilateur à vitesse 1, appuyez sur la touche .



Pour activer le fonctionnement automatique de la fonction, éteignez puis rallumez la table de cuisson.

Activer l'éclairage

Vous pouvez régler la table de cuisson pour activer automatiquement la lumière dès que vous allumez la table de cuisson. Pour ce faire, réglez le mode automatique sur H1 – H6.



La lumière de la hotte s'éteint 2 minutes après avoir désactivé la table de cuisson.

8. CONSEILS

AVERTISSEMENT!

Reportez-vous aux chapitres concernant la sécurité.

8.1 Récipients de cuisson



Pour les zones de cuisson à induction, un champ électromagnétique puissant crée très rapidement la chaleur dans le récipient.

Utilisez les zones de cuisson à induction avec un récipient de cuisson adapté.

- Pour éviter la surchauffe et améliorer les performances des zones, le récipient doit être aussi épais et plat que possible.
- Assurez-vous que le dessous des récipients est propre et sec avant de le placer sur la surface de la table de cuisson.
- Veillez toujours à ne pas faire glisser ni frotter le récipient sur les bords et les coins du verre, car cela pourrait écailler ou endommager la surface du verre.

Matériaux des récipients de cuisson

- **corrects** : fonte, acier, acier émaillé, acier inoxydable, fond multicouche (homologué par le fabricant).
- **incorrects** : aluminium, cuivre, laiton, verre, céramique, porcelaine.

Les récipients de cuisson conviennent pour l'induction si :

- une petite quantité d'eau contenue dans un récipient chauffe dans un bref laps de temps sur une zone de cuisson réglée sur le niveau de cuisson maximal.
- un aimant adhère au fond du récipient.

Dimensions des récipients de cuisson

- Les zones de cuisson à induction s'adaptent automatiquement au diamètre du fond du récipient utilisé.
- L'efficacité de la zone de cuisson dépend du diamètre du récipient. Un récipient plus petit que le diamètre minimal recommandé ne reçoit qu'une petite partie de la

puissance générée par la zone de cuisson.

- Pour des raisons de sécurité et des résultats de cuisson optimaux, n'utilisez pas de récipient plus grand qu'indiqué dans la section « Caractéristiques des zones de cuisson ». Évitez de garder les récipients à proximité du bandeau de commande durant la cuisson. Cela peut affecter le fonctionnement du bandeau de commande ou activer accidentellement les fonctions de la table de cuisson.



Reportez-vous au chapitre « Caractéristiques techniques ».

8.2 Bruits pendant le fonctionnement

Si vous entendez :

- craquement : le récipient est composé de différents matériaux (conception « sandwich »).
- sifflement : vous utilisez une zone de cuisson avec un niveau de puissance élevé et le récipient est composé de différents matériaux (conception « sandwich »).
- bourdonnement : vous utilisez un niveau de puissance élevé.
- cliquetis : une commutation électrique se produit.
- sifflement, bourdonnement : le ventilateur fonctionne.

Ces bruits sont normaux et n'indiquent pas une anomalie de l'appareil.

8.3 Öko Timer (Minuteur Éco)

Pour réaliser des économies d'énergie, la zone de cuisson se désactive automatiquement avant le signal du minuteur. La différence de temps de fonctionnement dépend du niveau et de la durée de cuisson.

8.4 Guide de cuisson simplifié

Le rapport entre le niveau de cuisson et la consommation énergétique de la zone de cuisson n'est pas linéaire. Lorsque vous

augmentez le niveau de cuisson, cela n'est pas proportionnel avec l'augmentation de la consommation d'énergie. Cela veut dire qu'une zone de cuisson avec le niveau de cuisson moyen utilise moins de la moitié de sa puissance.



Les données du tableau sont fournies à titre indicatif uniquement.

Réglages de la température	Utilisez pour :	Durée (min)	Conseils
1	Gardez au chaud les aliments cuits.	si nécessaire	Placez un couvercle sur le récipient.
1 - 2	Sauce hollandaise ; faire fondre : beurre, chocolat, gélatine.	5 - 25	Mélangez de temps en temps.
2	Solidifier : omelettes, œufs cocotte.	10 - 40	Cuisinez avec un couvercle.
2 - 3	Faire mijoter des plats à base de riz et de laitage, réchauffer des plats cuisinés.	25 - 50	Ajoutez au moins deux fois plus d'eau que de riz. Remuez les plats à base de lait durant la cuisson.
3 - 4	Cuisez les légumes, le poisson et la viande à la vapeur.	20 - 45	Ajouter quelques cuillères à soupe d'eau. Vérifiez la quantité d'eau pendant le processus.
4 - 5	Pommes de terre à la vapeur et autres légumes.	20 - 60	Couvrez le fond de la cuve avec 1 à 2 cm d'eau. Vérifiez le niveau d'eau pendant le processus. Gardez le couvercle sur la cuve.
4 - 5	Cuisez de plus grandes quantités d'aliments, des ragoûts et des soupes.	60 - 150	Ajoutez jusqu'à 3 l de liquide et des ingrédients.
6 - 7	Faire revenir : escalopes, cordons bleus de veau, côtelettes, rissolettes, saucisses, foie, roux, œufs, crêpes, beignets.	si nécessaire	Retournez-le si nécessaire.
7 - 8	Friture, galettes de pommes de terre, biftecks, steaks.	5 - 15	Retournez-le si nécessaire.
9	Faire bouillir de l'eau, cuire des pâtes, saisir de la viande (goulasch, bœuf braisé), cuire des frites.		
P	Faire bouillir une grande quantité d'eau. PowerBoost est activée.		

8.5 Conseils pour Hob²Hood

Lorsque vous utilisez la table de cuisson avec la fonction :

- Protégez le bandeau de la hotte de la lumière directe du soleil.
- Ne pointez pas de lumière halogène sur le bandeau de la hotte.
- Ne recouvrez pas le bandeau de commande de la table de cuisson.
- Ne bloquez pas le signal entre la table de cuisson et la hotte (par exemple avec la

main, la poignée d'un ustensile ou un grand récipient). Voir l'illustration.

La hotte illustrée ci-dessous est présentée à titre d'illustration uniquement.



D'autres appareils contrôlés à distance peuvent bloquer le signal. N'utilisez pas ce type d'appareil à proximité de la table de cuisson lorsque Hob²Hood est actif.

Hottes dotées de la fonction Hob²Hood

Pour trouver la gamme complète de hottes compatibles avec cette fonction, reportez-vous à notre site Web. Les hottes AEG dotées de cette fonction doivent afficher le

symbole  .

9. ENTRETIEN ET NETTOYAGE



AVERTISSEMENT!

Reportez-vous aux chapitres concernant la sécurité.

9.1 Informations générales

- Nettoyez la table de cuisson après chaque utilisation.
- Utilisez toujours un récipient dont le fond est propre.
- Les rayures ou les taches sombres sur la surface n'ont aucune incidence sur le fonctionnement de la table de cuisson.
- Utilisez un produit de nettoyage spécialement adapté à la surface de la table de cuisson.
- Utilisez toujours un grattoir recommandé pour les tables de cuisson avec une surface en verre. Utilisez le grattoir uniquement comme outil supplémentaire pour nettoyer le verre après la procédure de nettoyage standard.



AVERTISSEMENT!

N'utilisez pas de couteaux ou d'autres outils métalliques tranchants pour nettoyer la surface en verre.



L'imprimé sur la zone de cuisson à induction flexible peut se salir ou changer de couleur à force de déplacer les récipients. Vous pouvez nettoyer la zone de la manière décrite.

9.2 Nettoyage de la table de cuisson

- **Enlevez immédiatement** : le plastique fondu, les feuilles de plastique, le sel, le sucre et les aliments contenant du sucre, car la saleté peut endommager la table de cuisson. Veillez à ne pas vous brûler. Tenez le racloir spécial incliné sur la surface vitrée et faites glisser la lame du racloir pour enlever les salissures.
- **Enlevez lorsque la table a suffisamment refroidi** : traces de calcaire, traces d'eau, taches de graisse, décoloration métallique brillante. Nettoyez la table de cuisson à l'aide d'un chiffon humide et d'un détergent non abrasif. Après le nettoyage, essuyez la table de cuisson avec un chiffon doux.
- **Pour retirer les décolorations métalliques brillantes** : utilisez une solution d'eau additionnée de vinaigre et nettoyez la surface vitrée avec un chiffon.

10. DÉPANNAGE



AVERTISSEMENT!

Reportez-vous aux chapitres concernant la sécurité.

10.1 Que faire si...

Problème	Cause possible	Solution
Vous ne pouvez pas activer la table de cuisson ni la faire fonctionner.	La table de cuisson n'est pas branchée à une source d'alimentation électrique ou le branchement est incorrect.	Vérifiez que la table de cuisson est correctement branchée à une source d'alimentation électrique.
	Le fusible a disjoncté.	Assurez-vous que le fusible est la cause du dysfonctionnement. Si les fusibles disjonctent de manière répétée, faites appel à un électricien qualifié.
	Vous n'avez pas réglé le niveau de cuisson dans les 60 secondes.	Mettez de nouveau en fonctionnement la table de cuisson et réglez le niveau de cuisson en moins de 60 secondes.
	Vous avez appuyé sur 2 ou plusieurs touches sensibles en même temps.	Appuyez sur une seule touche sensible.
	Pause est activé.	Reportez-vous à la section « Pause ».
Un bip constant se déclenche.	Il y a de l'eau ou des taches de graisse sur le bandeau de commande.	Nettoyez le bandeau de commande.
	Le branchement électrique est incorrect.	Débranchez l'appareil de l'alimentation électrique. Demandez à un électricien qualifié de vérifier l'installation.
Vous n'arrivez pas à sélectionner le niveau de cuisson maximal de l'une des zones de cuisson.	Les autres zones consomment déjà la puissance maximale disponible. Votre table de cuisson fonctionne correctement.	Diminuez la puissance des autres zones de cuisson raccordées à la même phase. Reportez-vous au chapitre « Gestion alimentation ».
Un signal sonore retentit et la table de cuisson se met à l'arrêt. Un signal sonore retentit lorsque la table de cuisson est à l'arrêt.	Vous avez posé quelque chose sur une ou plusieurs touches sensibles.	Retirez l'objet des touches sensibles.
La table de cuisson se met à l'arrêt.	Vous avez posé quelque chose sur la touche sensible ①.	Retirez l'objet de la touche sensible.
Le voyant de chaleur résiduelle ne s'allume pas.	La zone de cuisson n'est pas chaude parce qu'elle n'a fonctionné que peu de temps ou le capteur est endommagé.	Si la zone a eu assez de temps pour chauffer, faites appel à un service après-vente agréé.
Hob [®] Hood ne fonctionne pas.	Vous avez recouvert le bandeau de commande.	Retirez l'objet du bandeau de commande.

Problème	Cause possible	Solution
	Vous utilisez un très grand récipient qui bloque le signal.	Utilisez un plus petit récipient, changez la zone de cuisson ou faites fonctionner la hotte manuellement.
Le bandeau de commande devient chaud au toucher.	L'ustensile est trop grand ou vous le placez trop près du bandeau de commande.	Placez les récipients de grande taille sur les zones de cuisson arrière, si possible.
Aucun signal sonore ne se déclenche lorsque vous appuyez sur les touches sensibles du bandeau.	Les signaux sonores sont désactivés.	Activez les signaux sonores. Reportez-vous au chapitre « Utilisation quotidienne ».
La zone de cuisson à induction flexible ne chauffe pas le récipient.	Le récipient est mal positionné sur la zone de cuisson à induction flexible.	Placez le récipient dans la bonne position sur la zone de cuisson à induction flexible. La position du récipient dépend de la fonction ou du mode de fonctionnement activé(e). Reportez-vous au chapitre « Zone de cuisson à induction flexible ».
	Le diamètre du fond du récipient de cuisson est incorrect pour la fonction ou le mode de fonctionnement activé(e).	Utilisez un récipient dont le fond est d'un diamètre adapté à la fonction ou au mode de fonctionnement activé(e). Reportez-vous au chapitre « Zone de cuisson à induction flexible ».
Le voyant au-dessus du symbole  s'allume.	Dispositif de sécurité enfant ou Touches Verrouil est activée.	Reportez-vous aux sections « Dispositif de sécurité enfant » et « Touches verrouil. ».
Le bandeau de sélection clignote.	Il n'y a aucun récipient sur la zone ou la zone n'est pas entièrement couverte.	Placez un récipient sur la zone et assurez-vous qu'il couvre entièrement la zone de cuisson.
	Le récipient n'est pas adapté.	Utilisez un récipient adapté aux tables de cuisson à induction. Reportez-vous au chapitre « Conseils ».
	Le diamètre du fond du récipient de cuisson est trop petit pour la zone.	Utilisez des récipients dont les dimensions sont correctes. Reportez-vous au chapitre « Caractéristiques techniques ».
	FlexiBridge (Flexible Bridge) fonctionne. Une ou plusieurs sections du mode de fonctionnement en cours ne sont pas couvertes par le récipient.	Placez le récipient sur le bon nombre de sections du mode de fonctionnement activé, ou modifiez le mode de fonctionnement. Reportez-vous au chapitre « Zone de cuisson à induction flexible ».
Le bandeau de sélection clignote deux fois et s'éteint.	PowerSlide est activé. Deux casseroles sont placées sur la zone de cuisson à induction flexible ou l'ustensile couvre plus d'une zone de cuisson activée par la fonction.	N'utilisez qu'une seule casserole. Reportez-vous au chapitre « Zone de cuisson à induction flexible ».
Le circuit extérieur est éteint.	Le diamètre du fond du récipient de cuisson est trop petit.	Utilisez un récipient avec un fond de diamètre supérieur.

Problème	Cause possible	Solution
 et un chiffre s'affichent.	Une erreur s'est produite dans la table de cuisson.	Mettez à l'arrêt la table de cuisson et mettez-la de nouveau en fonctionnement au bout de 30 secondes. Si  s'affiche à nouveau, débranchez la table de cuisson de la prise électrique. Au bout de 30 secondes, rebranchez la table de cuisson. Si le problème persiste, contactez le service après-vente agréé.

10.2 Si vous ne trouvez pas de solution...

Si vous ne trouvez pas de solution au problème, veuillez contacter votre revendeur ou un service après-vente agréé. Vous devez fournir les données figurant sur la plaque signalétique. Assurez-vous d'utiliser

correctement la table de cuisson. Si l'intervention d'un technicien ou d'un vendeur n'est pas gratuite, malgré la période de garantie en cours. Les informations concernant la période de garantie et les centres de service après-vente agréés figurent dans le livret de garantie.

11. CARACTÉRISTIQUES TECHNIQUES

11.1 Plaque signalétique

Modèle NIK95I00IB
Type 62 E5A 07 AA
Induction 7.2 kW
Numéro de série.....
AEG

PNC 949 598 103 00
220 - 240 V / 400 V 2N, 50 Hz
Fabriqué en : Allemagne
7.2 kW

11.2 Caractéristiques des zones de cuisson

Zone de cuisson	Puissance nominale (niveau de cuisson maximale) [W]	PowerBoost [W]	PowerBoost durée maximale [min]	Diamètre de l'ustensile [mm]
Arrière central	1800 / 3500	2800 / 3700	10 / 10	145 - 245 / 245 - 280
Avant droite	2300	3200	10	125 - 210
Arrière droite	2300	3200	10	125 - 210
Zone de cuisson à induction flexible	2300	3200	10	minimum 105

La puissance des zones de cuisson peut varier en fonction des données du tableau. Elle change en fonction du matériau et des dimensions du récipient.

Pour des résultats de cuisson optimaux, utilisez des récipients qui ne dépassent pas les diamètres indiqués dans le tableau.

12. RENDEMENT ÉNERGÉTIQUE

12.1 Informations produits

Identification du modèle	NIK95I00IB	
Type de table de cuisson	Plan de cuisson intégré	
Nombre de zones de cuisson	3	
Nombre de surfaces de cuisson	1	
Technologie de chauffage	Induction	
Diamètre des zones de cuisson circulaires (Ø)	Arrière central Avant droite Arrière droite	28.0 cm 21.0 cm 21.0 cm
Longueur (L) et largeur (l) de la surface de cuisson	Gauche	L 45.8 cm l 21.4 cm
Consommation d'énergie par zone de cuisson (EC electric cooking)	Arrière central Avant droite Arrière droite	196.6 Wh/kg 187.3 Wh/kg 179.6 Wh/kg
Consommation d'énergie de la surface de cuisson (EC electric cooking)	Gauche	191.1 Wh/kg
Consommation d'énergie de la table de cuisson (EC electric hob)	189.4 Wh/kg	

IEC / EN 60350-2 - Appareils de cuisson domestiques électriques - Partie 2 : Tables de cuisson - Méthodes de mesure des performances.

Les mesures d'énergie se rapportant à la surface de cuisson sont identifiées par les repères des zones de cuisson correspondantes.

12.2 Économie d'énergie

Vous pouvez économiser de l'énergie pendant la cuisson quotidienne si vous suivez les conseils ci-dessous.

- Lorsque vous faites chauffer de l'eau, n'utilisez que la quantité dont vous avez besoin.
- Dans la mesure du possible, placez toujours les couvercles sur les récipients de cuisson.
- Placez les récipients directement au centre de la zone de cuisson.
- Utilisez la chaleur résiduelle pour garder les aliments au chaud ou pour les faire fondre.

13. EN MATIÈRE DE PROTECTION DE L'ENVIRONNEMENT

Recyclez les matériaux portant le symbole . Déposez les emballages dans les conteneurs prévus à cet effet. Contribuez à la protection de l'environnement et à votre

sécurité, recyclez vos produits électriques et électroniques. Ne jetez pas les appareils portant le symbole  avec les ordures ménagères. Emmenez un tel produit dans

votre centre local de recyclage ou contactez vos services municipaux.

FR Concerne la France uniquement :



FR

Cet appareil, ses accessoires et cordons se recyclent

REPRISE
À LA LIVRAISON



OU

À DÉPOSER
EN MAGASIN



OU

À DÉPOSER
EN DÉCHÈTERIE



Points de collecte sur www.quefairedemesdechets.fr
Privilégiez la réparation ou le don de votre appareil !



FR



Willkommen bei AEG! Danke, dass Sie sich für unser Gerät entschieden haben.



Holen Sie sich Anwendungshinweise, Prospekte, Fehlerbehebungs-, Service- und Reparatur-Informationen unter aeg.com/support

Änderungen vorbehalten.

INHALTSVERZEICHNIS

1. SICHERHEITSHINWEISE.....	55
2. SICHERHEITSANWEISUNGEN.....	58
3. MONTAGE.....	60
4. GERÄTEBESCHREIBUNG.....	63
5. VOR DER ERSTEN VERWENDUNG.....	64
6. TÄGLICHER GEBRAUCH.....	65
7. ZUSATZFUNKTIONEN.....	68
8. TIPPS UND HINWEISE.....	74
9. REINIGUNG UND PFLEGE.....	76
10. FEHLERSUCHE.....	77
11. TECHNISCHE DATEN.....	79
12. ENERGIEEFFIZIENZ.....	80
13. INFORMATIONEN ZUR ENTSORGUNG.....	81

1. ⚠ SICHERHEITSHINWEISE

Lesen Sie vor der Montage und dem Gebrauch des Geräts zuerst die Bedienungsanleitung. Bei Verletzungen oder Schäden infolge nicht ordnungsgemäßer Montage oder Verwendung übernimmt der Hersteller keine Haftung. Bewahren Sie die Anleitung zum Nachschlagen an einem sicheren und zugänglichen Ort auf.

1.1 Sicherheit von Kindern und schutzbedürftigen Personen

- Das Gerät kann von Kindern ab 8 Jahren und Personen mit eingeschränkten physischen, sensorischen oder geistigen Fähigkeiten oder mit mangelnder Erfahrung/mangelndem Wissen benutzt werden, wenn sie durch eine für ihre Sicherheit zuständige Person beaufsichtigt werden oder von dieser Person Anweisungen erhalten haben, wie das

Gerät sicher zu bedienen ist und welche Gefahren bei nicht ordnungsgemäßer Bedienung bestehen. Kinder unter 8 Jahren und Personen mit schweren Behinderungen oder Mehrfachbehinderung sollten vom Gerät ferngehalten werden, wenn sie nicht ständig beaufsichtigt werden.

- Kinder sollten beaufsichtigt werden, um sicherzustellen, dass sie nicht mit dem Gerät.
- Halten Sie sämtliches Verpackungsmaterial von Kindern fern und entsorgen Sie es ordnungsgemäß.
- **WARNUNG:** Das Gerät und die zugänglichen Geräteteile werden während des Betriebs heiß. Halten Sie Kinder und Haustiere von dem Gerät fern, wenn es in Betrieb oder in der Abkühlphase ist.
- Falls Ihr Gerät mit einer Kindersicherung ausgestattet ist, empfehlen wir, diese einzuschalten.
- Kinder dürfen keine Reinigung und Wartung des Geräts ohne Beaufsichtigung durchführen.

1.2 Allgemeine Sicherheit

- Dieses Gerät ist nur zum Kochen bestimmt.
- Dieses Gerät ist für den häuslichen Gebrauch im Haushalt in Innenräumen konzipiert.
- Dieses Gerät darf in Büros, Hotelzimmern, Gästezimmern in Pensionen, Bauernhöfen und anderen ähnlichen Unterkünften verwendet werden, wenn diese Nutzung das (durchschnittliche) Nutzungsniveau im Haushalt nicht überschreitet.
- **WARNUNG:** Das Gerät und die zugänglichen Geräteteile werden während des Betriebs heiß. Seien Sie vorsichtig und berühren Sie niemals die Heizelemente.
- **WARNUNG:** Kochen mit Fett oder Öl auf einem unbeaufsichtigten Kochfeld ist gefährlich und kann ggf. zu einem Brand führen.
- Rauch ist ein Hinweis auf Überhitzung. Verwende niemals Wasser, um das Kochfeuer zu löschen. Schalte das Gerät

aus und lösche Flammen beispielsweise mit einer Löschdecke oder einem Deckel.

- **WARNUNG:** Das Gerät darf nicht durch ein externes Schaltgerät, wie eine Zeitschaltuhr, mit Strom versorgt oder an einen Schaltkreis angeschlossen werden, der von einem Programm regelmäßig ein- und ausgeschaltet wird.
- **ACHTUNG:** Der Garvorgang muss überwacht werden Ein kurzer Garvorgang muss kontinuierlich überwacht werden.
- **WARNUNG:** Brandgefahr: Lagern Sie keine Gegenstände auf den Kochflächen.
- Metallische Gegenstände wie Messer, Gabeln, Löffel und Deckel sollten nicht auf die Oberfläche des Kochfelds gelegt werden, da diese heiß werden können.
- Verwende das Gerät nicht, bevor es in den Einbauschränk gesetzt wird.
- Reinigen Sie das Gerät nicht mit einem Dampfstrahlreiniger.
- Schalten Sie das Kochfeld nach dem Gebrauch aus und verlassen Sie sich nicht auf die Topferkennung.
- Hat die Glaskeramik-/Glasoberfläche einen Sprung, schalten Sie das Gerät aus und nehmen Sie es vom Stromnetz. Falls das Gerät direkt mit dem Stromnetz verbunden ist und nicht getrennt werden kann, nehmen Sie die Sicherung für den Anschluss heraus, um die Stromversorgung zu unterbrechen. Verständigen Sie in jedem Fall den autorisierten Kundendienst.
- Wenn das Netzkabel beschädigt ist, muss es vom Hersteller, einem autorisierten Kundendienst oder einer ähnlich qualifizierten Person zur Vermeidung einer Gefahrenquelle ersetzt werden.
- **WARNUNG:** Verwenden Sie nur Schutzabdeckungen des Herstellers des Kochgeräts, von ihm in der Bedienungsanleitung als geeignet empfohlene Schutzabdeckungen oder die im Gerät enthaltene Schutzabdeckung. Es besteht Unfallgefahr durch die Verwendung ungeeigneter Schutzabdeckungen.

2. SICHERHEITSANWEISUNGEN

2.1 Montage

WARNUNG!

Nur eine qualifizierte Fachkraft darf die Montage des Geräts vornehmen.

WARNUNG!

Andernfalls besteht Verletzungsgefahr und das Gerät könnte beschädigt werden.

- Entfernen Sie das gesamte Verpackungsmaterial.
- Montieren Sie ein beschädigtes Gerät nicht und benutzen Sie es nicht.
- Halten Sie sich an die mitgelieferte Montageanleitung.
- Die Mindestabstände zu anderen Geräten und Küchenmöbeln sind einzuhalten.
- Seien Sie beim Umsetzen des Gerätes vorsichtig, da es sehr schwer ist. Tragen Sie stets Sicherheitshandschuhe und festes Schuhwerk.
- Dichten Sie die Ausschnittskanten des Schrankes mit einem Dichtungsmittel ab, um ein Aufquellen durch Feuchtigkeit zu verhindern.
- Schützen Sie die Geräteunterseite vor Dampf und Feuchtigkeit.
- Installieren Sie das Gerät nicht direkt neben einer Tür oder unter einem Fenster. So kann heißes Kochgeschirr nicht herunterfallen, wenn die Tür oder das Fenster geöffnet wird.
- Jedes Gerät besitzt Kühlgebläse auf seiner Unterseite.
- Ist das Gerät über einer Schublade installiert:
 - Lagern Sie keine kleinen Papierstücke oder -blätter, die eingezogen werden können, in der Schublade, da sie die Kühlgebläse beschädigen oder das Kühlsystem beeinträchtigen können.
 - Halten Sie einen Abstand von mindestens 2 cm zwischen dem Geräteboden und den Teilen, die in der Schublade gelagert sind, ein.

- Entfernen Sie Trennplatten, die im Küchenmöbel unter dem Gerät installiert sind.

2.2 Elektrischer Anschluss

WARNUNG!

Brand- und Stromschlaggefahr.

- Alle elektrischen Anschlüsse sollten von einem qualifizierten Elektriker vorgenommen werden.
- muss das Gerät geerdet werden.
- Vor der Durchführung jeglicher Arbeiten muss das Gerät von der elektrischen Stromversorgung getrennt werden.
- Stellen Sie sicher, dass die Daten auf dem Typenschild mit den elektrischen Nennwerten der Netzspannung übereinstimmen.
- Vergewissere dich, dass das Gerät ordnungsgemäß installiert ist. Lockere und unsachgemäße Stromnetzkabel oder Stecker (falls vorhanden) können die Klemme überhitzen.
- Verwende das richtige Stromnetzkabel.
- Achte darauf, dass sich das Stromnetzkabel nicht verheddert.
- Stelle sicher, dass ein Überspannungsschutz installiert ist.
- Verwende die Klemme für die Zugentlastung am Kabel.
- Stelle beim Anschluss des Gerätesteckers an eine Steckdose sicher, dass das Netzkabel oder ggf. der Netzstecker nicht mit dem heißen Gerät oder heißem Kochgeschirr in Berührung kommt.
- Verwenden Sie keine Mehrfachsteckdosen oder Verlängerungskabel.
- Achte darauf, den Netzstecker (falls zutreffend) oder das Netzkabel nicht zu beschädigen. Wende dich zum Austausch eines beschädigten Netzkabels an unser autorisiertes Servicezentrum oder eine Elektrofachkraft.
- Alle Teile, die gegen direktes Berühren schützen, sowie die isolierten Teile müssen so befestigt werden, dass sie

nicht ohne Werkzeug entfernt werden können.

- Stecken Sie den Netzstecker erst nach Abschluss der Montage in die Steckdose. Stellen Sie sicher, dass der Netzstecker nach der Montage noch zugänglich ist.
- Falls die Steckdose lose ist, schließen Sie den Netzstecker nicht an.
- Ziehen Sie nicht am Netzkabel, wenn Sie das Gerät von der Stromversorgung trennen möchten. Ziehen Sie stets am Netzstecker.
- Verwenden Sie nur geeignete Trenneinrichtungen: Überlastschalter, Sicherungen (Schraubsicherungen müssen aus dem Halter entfernt werden können), Fehlerstromschutzschalter und Schütze.
- Die elektrische Installation muss eine Trenneinrichtung aufweisen, mit der Sie das Gerät allpolig von der Stromversorgung trennen können. Die Trenneinrichtung muss mit einer Kontaktöffnungsweite von mindestens 3 mm ausgeführt sein.

2.3 Gebrauch

WARNUNG!

Verletzungs-, Verbrennungs- und Stromschlaggefahr.

- Nehmen Sie keine technischen Änderungen am Gerät vor.
- Entferne vor der ersten Inbetriebnahme alle Verpackungen, Kennzeichnungen und Schutzfolien (falls zutreffend).
- Vergewissere dich, dass die Lüftungsöffnungen nicht blockiert sind.
- Lassen Sie das Gerät während des Betriebs nicht unbeaufsichtigt.
- Schalte die Kochzone nach jedem Gebrauch auf „aus“.
- Lege kein Besteck bzw. keine Deckel auf die Kochzonen. Anderenfalls werden sie sehr heiß.
- Benutzen Sie das Gerät nicht mit nassen Händen oder wenn es mit Wasser Kontakt hat.
- Verwenden Sie das Gerät nicht als Arbeits- oder Abstellfläche.
- Ist die Oberfläche des Geräts gesprungen, trennen Sie das Gerät sofort von der

Stromversorgung. So vermeiden Sie einen elektrischen Schlag.

- Benutzer mit einem Herzschrittmacher müssen einen Mindestabstand von 30 cm zu den Induktionskochzonen einhalten, wenn das Gerät in Betrieb ist.
- Wenn du Speisen in heißes Öl legst, kann es spritzen.
- Verwende keine Aluminiumfolie oder andere Materialien zwischen der Kochfläche und dem Kochgeschirr, sofern vom Hersteller dieses Geräts nicht anderes angegeben.
- Verwende nur vom Hersteller empfohlenes Zubehör für dieses Gerät.

WARNUNG!

Brand- und Explosionsgefahr.

- Öle und Fette können beim Erhitzen brennbare Dämpfe freisetzen. Halten Sie Flammen oder erhitzte Gegenstände während des Kochens von Fetten und Ölen fern.
- Die Dämpfe, die sehr heißes Öl freisetzt, können zu einer spontanen Verbrennung führen.
- Gebrauchtes Öl, das Speisereste enthalten kann, kann schon bei einer niedrigeren Temperatur einen Brand verursachen als Öl, das zum ersten Mal verwendet wird.
- Platzieren Sie keine entflammaren Produkte oder Gegenstände, die mit entflammaren Produkten benetzt sind, im Gerät, auf dem Gerät oder in der Nähe des Geräts.

WARNUNG!

Risiko von Schäden am Gerät.

- Stelle kein heißes Kochgeschirr auf das Bedienfeld.
- Lege keine heißen Topfdeckel auf die Glasoberfläche des Kochfeldes.
- Lass Kochgeschirr nicht leerkochen.
- Achte darauf, dass keine Gegenstände oder Kochgeschirr auf das Gerät fallen. Die Oberfläche könnte beschädigt werden.
- Schalte die Kochzonen nicht mit leerem Kochgeschirr oder ohne Kochgeschirr ein.
- Kochgeschirr aus Gusseisen oder mit einem beschädigten Boden kann Kratzer an dem Glas / der Glaskeramik

verursachen. Hebe diese Gegenstände immer an, wenn du sie auf der Kochfläche bewegen musst.

2.4 Reinigung und Pflege

- Reinige das Gerät regelmäßig, um eine Verschlechterung des Oberflächenmaterials zu verhindern.
- Schalte das Gerät vor dem Reinigen aus und lass es abkühlen.
- Reinige das Gerät nicht mit Wasserspray oder Dampf.
- Reinige das Gerät mit einem feuchten, weichen Lappen. Verwende ausschließlich Neutralreiniger. Verwende keine Scheuermittel, Scheuerschwämme, scharfe Reinigungsmittel oder Metallgegenstände, sofern nicht anders angegeben.

2.5 Wartung

- Wenden Sie sich zur Reparatur des Geräts an den autorisierten Kundendienst. Dabei dürfen ausschließlich Originalersatzteile verwendet werden.

- Bezüglich der Lampe(n) in diesem Gerät und separat verkaufter Ersatzlampen: Diese Lampen müssen extremen physikalischen Bedingungen in Haushaltsgeräten standhalten, wie z.B. Temperatur, Vibration, Feuchtigkeit, oder sollen Informationen über den Betriebszustand des Gerätes anzeigen. Sie sind nicht für den Einsatz in anderen Geräten vorgesehen und nicht für die Raumbelichtung geeignet.

2.6 Entsorgung

WARNUNG!

Verletzungs- und Erstickungsgefahr.

- Informationen zur Entsorgung des Geräts erhalten Sie von Ihrer Gemeindeverwaltung.
- Trennen Sie das Gerät von der Stromversorgung.
- Schneiden Sie das Netzkabel in der Nähe des Geräts ab, und entsorgen Sie es.

3. MONTAGE

WARNUNG!

Siehe Kapitel Sicherheitshinweise.

3.1 Vor der Montage

Notieren Sie vor der Montage des Kochfelds folgende Daten, die Sie auf dem Typenschild finden. Das Typenschild ist auf dem Boden des Kochfelds angebracht.

Seriennummer

3.2 Einbau-Kochfelder

Einbau-Kochfelder dürfen nur nach dem Einbau in normgerechte, passende Einbaumöbel und Arbeitsplatten betrieben werden.

3.3 Anschlusskabel

- Das Kochfeld wird mit einem Anschlusskabel geliefert.

- Ersetze ein defektes Netzkabel durch den Kabeltyp: H05V2V2-F, das einer Temperatur von 90 °C oder höher standhält. Ein einzelner Draht muss einen Mindestquerschnitt gemäß der nachstehenden Tabelle haben. Wende dich bitte an deinen lokalen Kundendienst. Das Anschlusskabel darf nur von einem qualifizierten Elektriker ersetzt werden.

WARNUNG!

Alle elektrischen Anschlüsse müssen von einem qualifizierten Elektriker ausgeführt werden.

VORSICHT!

Verbindungen über Kontaktstecker sind verboten.

⚠ VORSICHT!

Bohre oder löte die Kabelenden nicht.
Das ist verboten.

⚠ VORSICHT!

Schließe das Kabel nicht ohne
Aderendhülse an.

Einphasiger Anschluss

1. Entferne die Aderendhülse des schwarzen, braunen und blauen Drahts.
2. Entferne einen Teil der Isolierung der braunen, schwarzen und blauen Kabelenden.
3. Verbinde die Enden der schwarzen und braunen Kabel.

4. Bringe eine neue Aderendhülse am Ende des gemeinsamen Drahts an (Spezialwerkzeug erforderlich).
5. Verbinde die Enden zweier blauer Kabel.
6. Bringe eine neue Aderendhülse am Ende des gemeinsamen Drahts an (Spezialwerkzeug erforderlich).

Zweiphasiger Anschluss

1. Entferne die Aderendhülse von den blauen Drähten.
2. Entferne einen Teil der Isolierung der blauen Kabelenden.
3. Verbinde die Enden zweier blauer Kabel.
4. Bringe eine neue Aderendhülse am Ende des gemeinsamen Drahts an (Spezialwerkzeug erforderlich).

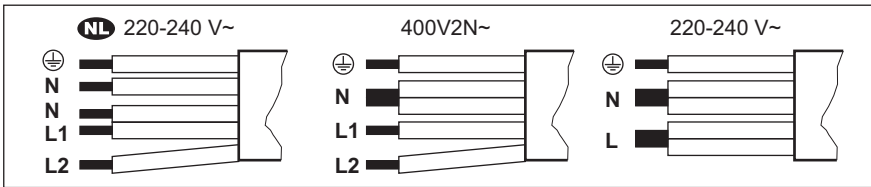

NL 220 - 240 V~	Zweiphasige Verbindung: 400 V2N~	Einphasiger Anschluss: 220 - 240 V~
5 x 1,5 mm ²	5 x 1,5 mm ² oder 4 x 2,5 mm ²	5 x 1,5 mm ² oder 3 x 4 mm ²
Grün - gelb	Grün - gelb	Grün - gelb
N Blau und blau	N Blau und blau	N Blau und blau
L1 Schwarz	L1 Schwarz	L Schwarz und braun
L2 Braun	L2 Braun	

3.4 Anbringen der Dichtung - Integrierte Montage

1. Reinigen Sie die Fräsungen in der Arbeitsplatte.
2. Schneiden Sie das mitgelieferte 3x10 mm Dichtungsband in vier Streifen. Die Streifen müssen die gleiche Länge wie die Fräsungen haben.
3. Schneiden Sie die Enden der Streifen in einem Winkel von 45°. Sie sollten genau in die Ecken der Fräsungen passen.
4. Befestigen Sie die Streifen an den Fräsungen. Dehnen Sie die Streifen nicht.

Kleben Sie die Enden der Streifen nicht übereinander.

Nach der Montage des Kochfelds dichten Sie den verbleibenden Spalt zwischen der Glaskeramikplatte und der Arbeitsplatte mit Silikon ab. Stellen Sie sicher, dass das Silikon nicht unter die Glaskeramik gelangt.

3.5 Aufbau

Wenn Sie das Kochfeld unter einer Dunstabzugshaube installieren, beachten Sie bitte die Montageanleitung der Dunstabzugshaube für den Mindestabstand zwischen den Geräten.

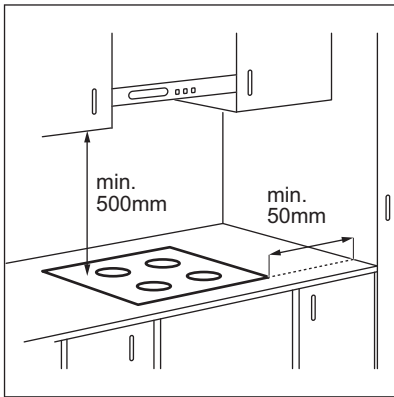

Ist das Gerät über einer Schublade installiert, kann die Kochfeldbelüftung die in der Schublade aufbewahrten Gegenstände während des Garvorgangs aufwärmen.

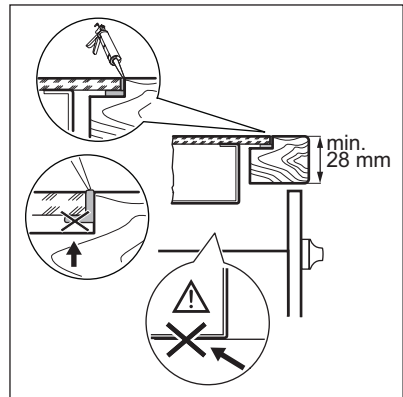
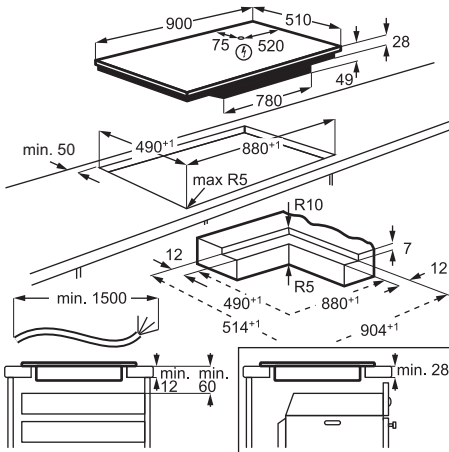

Sie finden das Video-Tutorial „So installieren Sie Ihre AEG Induktionskochfläche“, indem Sie den vollständigen Namen eingeben, der in der folgenden Grafik angegeben ist.

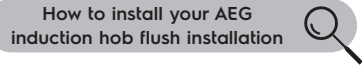

4. GERÄTEBESCHREIBUNG

4.1 Anordnung der Kochflächen

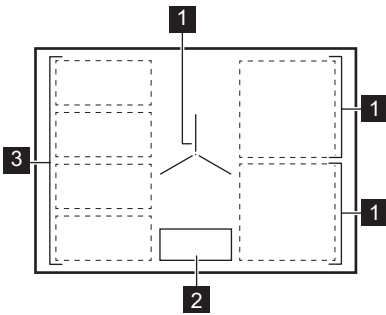





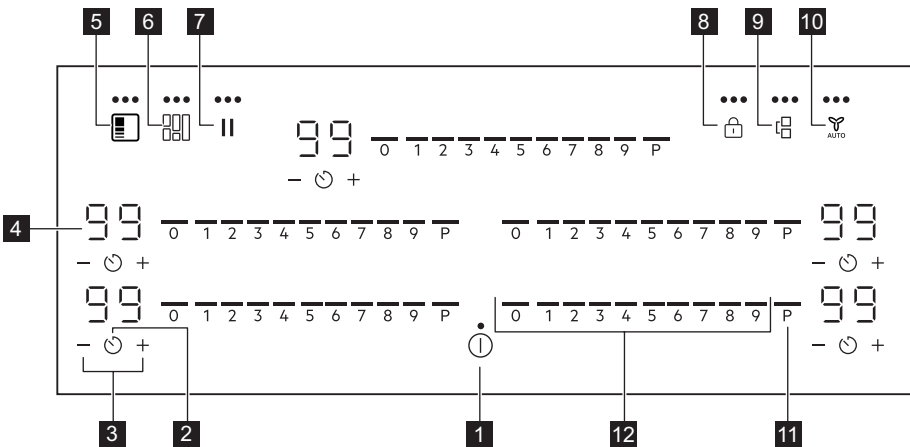

- 1** Induktionskochzone
- 2** Bedienfeld
- 3** Das flexible Induktionskochfeld bestehend aus vier Abschnitten

4.2 Bedienfeldlayout





Bedienen Sie das Gerät über die Sensorfelder. Die Anzeigen, Kontrolllampen und akustischen Signale informieren Sie über die aktiven Funktionen.

Sensorfeld	Funktion	Beschreibung
1	Ein / Aus	Ein- und Ausschalten des Geräts.
2	Timer	Einstellen der Funktion.
3	+ / -	Erhöhen oder Verringern der Zeit.

Sen- sorfeld	Funktion	Beschreibung	
4	-	Timer-Anzeige	Zeigt die Zeit in Minuten an.
5		PowerSlide	Ein- und Ausschalten der Funktion.
6		FlexiBridge (Flexible Bridge)	Umschalten zwischen den drei Modi der Funktion.
7		Pause	Ein- und Ausschalten der Funktion.
8		Verriegelung / Kindersicherung	Verriegeln / Entriegeln des Bedienfelds.
9		Bridge	Ein- und Ausschalten der Funktion.
10		Hob ² Hood	Ein- und Ausschalten des manuellen Modus der Funktion.
11	P	PowerBoost	Einschalten der Funktion.
12	-	Steuerungsleiste	Einstellen der Kochstufe.

4.3 Display-Anzeigen

Anzeige	Beschreibung
 + Ziffer	Es ist eine Störung aufgetreten.
	OptiHeat Control (Restwärmeanzeige, 3-stufig): Weitergaren / Warmhalten / Restwärme.

5. VOR DER ERSTEN VERWENDUNG

WARNUNG!







Siehe Kapitel Sicherheitshinweise.

5.1 Leistungsbegrenzung

Leistungsbegrenzung definiert, wie viel Strom das Kochfeld insgesamt verbraucht, innerhalb der Grenzen der Hausinstallationssicherungen.

Das Kochfeld ist standardmäßig auf die höchste verfügbare Leistungsstufe eingestellt.

Verringern oder Erhöhen der Leistungsstufe:

1. Öffnen Sie das Menü: Halten Sie die Taste  3 Sekunden lang gedrückt. Halten Sie dann Taste  gedrückt.
2. Drücken Sie  auf dem vorderen Timer, bis **P** erscheint.
3. Drücken Sie  /  auf dem vorderen Timer, um die Leistungsstufe einzustellen.
4. Zum Beenden drücken Sie .

Leistungsstufen

Siehe Kapitel „Technische Daten“.

VORSICHT!

Achten Sie darauf, dass die gewählte Leistungsstufe für die Sicherungen in der Hausinstallation geeignet ist.

- P72 — 7200 W
- P15 — 1500 W
- P20 — 2000 W
- P25 — 2500 W
- P30 — 3000 W
- P35 — 3500 W

- P40 — 4000 W
- P45 — 4500 W
- P50 — 5000 W
- P60 — 6000 W

6. TÄGLICHER GEBRAUCH

WARNUNG!

Siehe Kapitel Sicherheitshinweise.

6.1 Ein- und Ausschalten

Halten Sie  gedrückt, um das Kochfeld ein- oder auszuschalten.

6.2 Topferkennung

Diese Funktion zeigt das Vorhandensein von Kochgeschirr auf dem Kochfeld an und deaktiviert die Kochzonen, wenn während eines Kochvorgangs kein Kochgeschirr erkannt wird.

Wenn Sie Kochgeschirr auf eine Kochzone stellen, bevor Sie eine Heizstufe gewählt haben, erscheint die Anzeige über 0 auf der Bedienleiste.

Wenn Sie Kochgeschirr von einer aktivierten Kochzone entfernen und vorübergehend beiseite stellen, beginnen die Anzeigen über der entsprechenden Bedienleiste zu blinken. Wenn Sie das Kochgeschirr nicht innerhalb von 120 Sekunden wieder auf die aktivierte Kochzone stellen, wird die Kochzone automatisch deaktiviert.

Um den Kochvorgang fortzusetzen, stellen Sie sicher, dass Sie das Kochgeschirr innerhalb der angegebenen Zeitspanne wieder auf die Kochzonen stellen.

6.3 Verwenden der Kochzonen

Stelle das Kochgeschirr mittig auf die ausgewählte Kochzone. Induktionskochzonen passen sich automatisch an die Größe des Kochgeschirrbodens an.

Mit der Bridge-Funktion kannst du mit großem Kochgeschirr auf zwei Kochzonen gleichzeitig kochen. Das Kochgeschirr muss

die Mitten beider Zonen bedecken darf aber nicht über den markierten Bereich hinausragen. Befindet sich das Kochgeschirr zwischen den beiden Mitten, wird die Funktion Bridge nicht eingeschaltet.

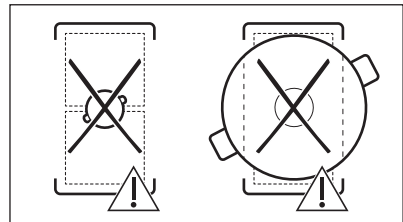
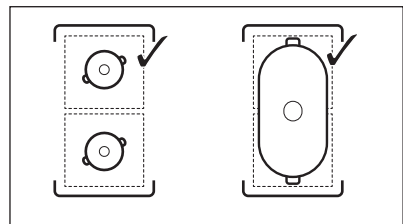

6.4 Kochstufe

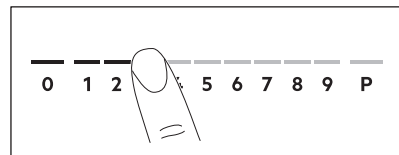

1. Drücken Sie die gewünschte Kochstufe auf der Einstellskala.
Die Anzeigen oberhalb der Bedienleiste erscheinen bis zur gewählten Heizstufe.
2. Um eine Kochzone auszuschalten, drücken Sie 0.

6.5 PowerBoost

Diese Funktion stellt den Induktionskochzonen zusätzliche Leistung zur Verfügung. Für die Induktionskochzone kann diese Funktion nur für einen begrenzten Zeitraum eingeschaltet werden. Danach schaltet die Induktionskochzone automatisch wieder auf die höchste Kochstufe um.



Siehe Kapitel „Technische Daten“.

Einschalten der Funktion für eine

Kochzone: Berühren Sie **P**.

Ausschalten der Funktion: Ändern Sie die Kochstufe.

6.6 OptiHeat Control (3-stufige Restwärmearzeige)

⚠️ WARNUNG!

 Solange die Anzeige leuchtet, besteht Verbrennungsgefahr durch Restwärme.

Die Induktionskochzonen erzeugen die erforderliche Hitze zum Kochen direkt im Boden des Kochgeschirrs. Die Glaskeramik wird durch die Hitze des Kochgeschirrs erhitzt.

Die Anzeigen erscheinen, wenn eine Kochzone heiß ist. Sie zeigen den Restwärmegrad der Kochzonen an, die du gerade verwendest:

 – Kochen fortsetzen,

 – Warmhalten,

 – Restwärme.

Die Anzeige kann ebenso erscheinen:

- für die benachbarten Kochzonen, auch wenn du sie nicht benutzt,
- wenn heißes Kochgeschirr auf die kalte Kochzone gestellt wird,
- wenn das Kochfeld ausgeschaltet ist, aber die Kochzone noch heiß ist.



Die Anzeige erlischt, wenn die Kochzone abgekühlt ist.

6.7 Timer

Countdown-Kurzzeitwecker

Mit dieser Funktion kann festgelegt werden, wie lange eine Kochzone für einen einzelnen Kochvorgang in Betrieb sein soll.

Stellen Sie die Heizstufe für die ausgewählte Kochzone und danach die Funktion ein.

1. Drücken Sie . 00 erscheint auf dem Timer-Display.
2. Drücken Sie **+** oder **-**, um die Zeit (00 - 99 Minuten) einzustellen.
3. Drücken Sie , um den Timer zu starten oder warten Sie 3 Sekunden. Der Timer beginnt herunterzuzählen.

Zum Ändern der Zeit: Wählen Sie die Kochzone mit  und drücken Sie **+** oder **-**.

Zum Ausschalten der Funktion: Wählen Sie die Kochzone mit  und drücken Sie **-**. Die verbleibende Zeit zählt rückwärts auf 00.

Der Timer beendet das Herunterzählen, ein Signal ertönt und 00 blinkt. Die Kochzone wird ausgeschaltet. Drücken Sie ein beliebiges Symbol, um das Signal und das Blinken zu beenden.

Kurzzeitwecker

Sie können diese Funktion verwenden, wenn das Kochfeld eingeschaltet, die Kochzonen aber nicht in Betrieb sind. Die Heizstufeneinstellung zeigt 00.

1. Drücken Sie .
2. Die Zeit wird mit **+** oder **-** eingestellt. Der Timer beendet das Herunterzählen, ein Signal ertönt und 00 blinkt. Drücken Sie ein beliebiges Symbol, um das Signal und das Blinken zu beenden.

Zum Ausschalten der Funktion: Drücken Sie  und **-**. Die verbleibende Zeit zählt zurück auf 00.

6.8 Leistungsbegrenzung

Sind mehrere Zonen eingeschaltet und die verbrauchte Leistung überschreitet die Begrenzung der Stromversorgung, teilt diese Funktion die verfügbare Leistung zwischen allen Kochzonen auf (die mit derselben Phase verbunden sind). Das Kochfeld steuert die Kochstufen, um die Sicherungen der Hausinstallation zu schützen.

- Die Kochzonen werden nach Position und Anzahl der Phasen im Kochfeld gruppiert. Jede Phase besitzt eine maximale elektrische Last. Erreicht das Kochfeld die maximale verfügbare Leistung innerhalb einer Phase, wird die Leistung der Kochzonen automatisch reduziert.
- Es wird immer die Heizstufe der zuerst gewählten Kochzone priorisiert. Die verbleibende Leistung wird entsprechend der Reihenfolge der Auswahl auf die anderen Kochzonen aufgeteilt.
- Bei Kochzonen, deren Leistung reduziert ist, blinkt die Bedieneleiste und zeigt die maximal möglichen Heizstufen an.
- Warten Sie, bis das Display aufhört zu blinken oder reduzieren Sie die Kochstufe der zuletzt ausgewählten Kochzone. Die Kochzonen arbeiten mit der reduzierten Kochstufe weiter. Ändern Sie bei Bedarf die Kochstufen der Kochzonen manuell.

Siehe Abbildung für mögliche Kombinationen, wie die Leistung unter den Kochzonen verteilt werden kann.

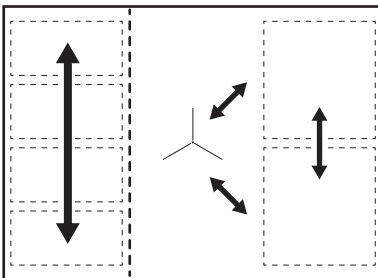

6.9 Menüstruktur

Die Tabelle zeigt die Basismenüstruktur.

Benutzereinstellungen

Sym- bol	Einstellung	Mögliche Optio- nen
b	Ton	Ein / Aus (--)
P	Leistungsbegren- zung	15 - 72
H	Abzugshaubenmo- dus	0 - 6
E	Alarm / Fehlerhisto- rie	Die Liste der letzten Alarme / Fehler.

Zur Eingabe der Benutzereinstellungen:

Halten Sie die Taste 3 Sekunden lang gedrückt. Halten Sie dann gedrückt. Die Einstellungen erscheinen auf dem Timer der linken Kochzonen.

Navigieren im Menü: Das Menü besteht aus dem Einstellungssymbol und einem Wert. Das Symbol erscheint auf dem hinteren Timer und der Wert erscheint auf dem vorderen Timer. Um zwischen den Einstellungen zu navigieren, drücken Sie auf dem vorderen Timer. Um den Einstellungswert zu ändern, drücken Sie oder auf dem vorderen Timer.

Um das Menü zu verlassen: Drücken Sie .

OffSound Control

Sie können die Töne im Menü > Benutzereinstellungen aktivieren / deaktivieren.



Siehe „Menü-Struktur“.

Wenn die Töne ausgeschaltet sind, können Sie den Ton immer noch hören, wenn:

- Sie berühren,
- der Timer heruntergezählt wird,
- Sie ein inaktives Symbol drücken.

7. ZUSATZFUNKTIONEN

7.1 Automatische Abschaltung

Die Funktion schaltet das Kochfeld automatisch aus, wenn:



- alle Kochzonen ausgeschaltet sind,
- du nach dem Einschalten des Kochfelds keine Heizstufe oder Lüfterdrehzahl einstellst,
- wenn das Bedienfeld mehr als 10 Sekunden mit verschütteten Lebensmitteln oder einem Gegenstand (Topf, Tuch usw.) bedeckt ist. Ein Signal ertönt und das Kochfeld wird ausgeschaltet. Entferne den Gegenstand oder reinige das Bedienfeld.
- wenn das Gerät zu heiß wird (wenn beispielsweise ein Topf leerkocht). Lass die Kochzone abkühlen, bevor du das Kochfeld wieder benutzt.
- wenn du eine Kochzone nicht ausschaltest oder die Kochstufe änderst. Nach einiger Zeit schaltet sich das Kochfeld aus.

Das Verhältnis zwischen der Heizeinstellung und der Zeit, nach der das Gerät ausgeschaltet wird:

Kochstufe	Das Kochfeld schaltet sich ab nach
1 - 2	6 Stunden
3 - 4	5 Stunden
5	4 Stunden
6 - 9	1,5 Stunden

7.2 Pause

Mit dieser Funktion werden alle eingeschalteten Kochzonen auf die niedrigste Heizstufe geschaltet.

Wenn die Funktion in Betrieb ist, kann  und  verwendet werden. Alle anderen Symbole des Bedienfelds sind verriegelt.

Die Funktion unterbricht nicht die Timer-Funktionen.

1. Zum Aktivieren der Funktion: Drücke .

Die Kochstufe wird auf 1 reduziert.

2. Drücke zum Ausschalten der Funktion .

Die vorherige Heizstufe erscheint.

7.3 Verriegelung

Sie können das Bedienfeld sperren, während das Kochfeld eingeschaltet ist. Dadurch wird verhindert, dass die Heizstufe versehentlich geändert wird.

Stellen Sie zuerst die Heizstufe ein.

Zum Aktivieren der Funktion: Drücken Sie .

Zum Ausschalten der Funktion: Drücken Sie  erneut.





Die Funktion wird deaktiviert, wenn Sie das Kochfeld ausschalten.

7.4 Kindersicherung

Diese Funktion verhindert eine versehentliche Bedienung des Kochfelds.



Zum Aktivieren der Funktion: Drücken Sie . Nehmen Sie keine Wärmeeinstellung.



Drücken und halten Sie  3 Sekunden lang gedrückt, bis die Anzeige über dem Symbol erscheint. Schalten Sie das Kochfeld mit  aus.



Wenn Sie das Kochfeld ausschalten, bleibt die Funktion weiterhin aktiv. Die Anzeige über  ist eingeschaltet.

Zum Deaktivieren der Funktion: Drücken Sie . Nehmen Sie keine Wärmeeinstellung.

Drücken und halten Sie  3 Sekunden lang gedrückt, bis die Anzeige über dem Symbol erlischt. Schalten Sie das Kochfeld mit  aus.

Kochen mit aktivierter Funktion: Drücken Sie , dann  für 3 Sekunden, bis die Anzeige über dem Symbol erlischt. Sie

können das Kochfeld in Betrieb nehmen. Diese Funktion wird erneut eingeschaltet, sobald das Kochfeld mit ⓘ ausgeschaltet wird.

7.5 Bridge

ⓘ Die Funktion wird eingeschaltet, wenn der Topf die Mitten beider Kochzonen bedeckt. Weitere Informationen zur korrekten Platzierung des Kochgeschirrs finden Sie unter „Verwendung der Kochzonen“.

Diese Funktion verbindet zwei Kochzonen auf der rechten Seite und sie funktionieren als eine.

Stellen Sie zuerst die Kochstufe für eine der Kochzonen rechts ein.

Zum Aktivieren der Funktion: berühren Sie **⏏** . Zum Einstellen oder Ändern der Wärmeeinstellung berühren Sie einen der Kontrollsensoren.

Zum Ausschalten der Funktion: Berühren Sie **⏏** . Die Kochzonen arbeiten unabhängig voneinander.

7.6 Flexible Induktionskochfläche

⚠ WARNUNG!
 Siehe Kapitel Sicherheitshinweise.

FlexiBridge-Funktion

Das flexible Induktionskochfeld besteht aus vier Abschnitten. Die Abschnitte können in zwei Kochzonen mit unterschiedlicher Größe oder in einem großen Kochbereich kombiniert werden. Sie wählen die Kombination der Abschnitte, indem Sie den Modus wählen, der für die Größe des Kochgeschirrs geeignet ist, das Sie verwenden möchten. Es gibt drei Modi: Standard, Big Bridge und Max Bridge.

ⓘ Stellen Sie die Kochstufe mit den beiden linken Einstellskalen ein.

Umschalten zwischen den Modi

Um zwischen den Modi zu wechseln, drücken Sie **⏏** . Die eingestellten Heizstufen werden beibehalten.

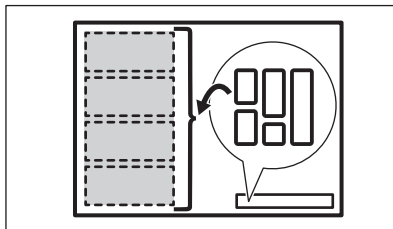

Durchmesser und Position des Kochgeschirrs

Wählen Sie den für die Größe und Form des Kochgeschirrs geeigneten Modus. Das Kochgeschirr sollte den ausgewählten Bereich so weit wie möglich abdecken.

Stellen Sie das Kochgeschirr mit einem Bodendurchmesser kleiner als 160 mm mittig auf ein einzelnes Feld. Für die Modi Big Bridge und Max Bridge können Sie einen Bräter verwenden.

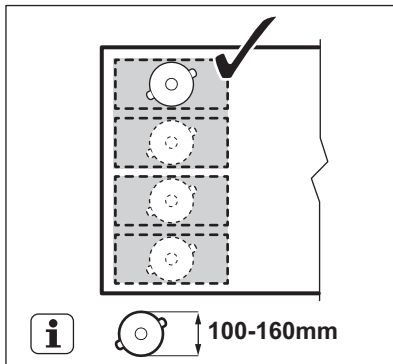

Stellen Sie das Kochgeschirr mit einem Bodendurchmesser größer als 160 mm mittig zwischen zwei Felder.

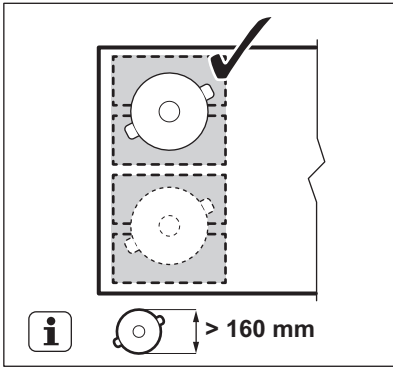

FlexiBridge Standard-Modus

Dieser Modus ist standardmäßig aktiviert, wenn Sie die Funktion aktivieren. Sie verbindet die Abschnitte zu zwei getrennten Kochbereichen. Sie können die Heizstufe für jeden Bereich separat einstellen. Verwenden Sie die beiden Bedienleisten auf der linken

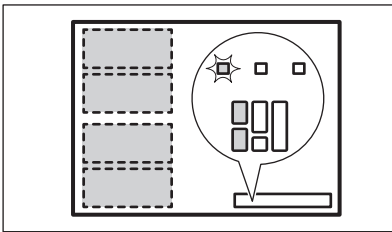

Seite.

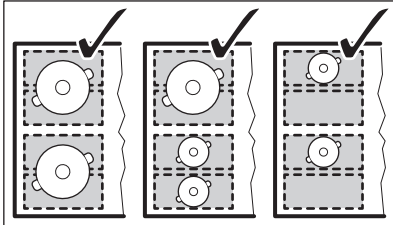

Richtige Position des Kochgeschirrs:

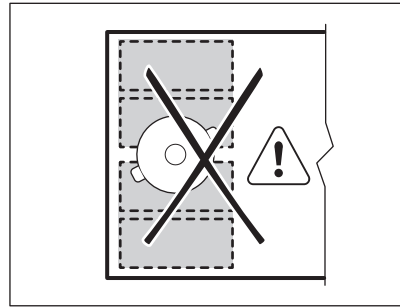

Falsche Position des Kochgeschirrs:



FlexiBridge Big-Bridge-Modus

Um den Modus zu aktivieren, drücken Sie , bis Sie die richtige Modusanzeige  sehen. Dieser Modus verbindet die drei hinteren Bereiche zu einem Kochbereich. Der vordere Bereich wird nicht dazu geschaltet und dient als Einzelkochzone. Sie können die Heizstufe für jeden Bereich separat einstellen. Verwenden Sie die beiden Bedienleisten auf der linken Seite.

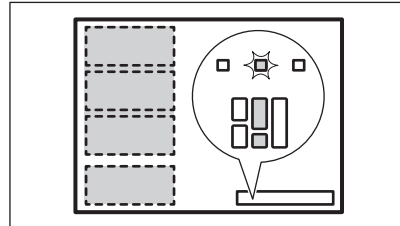

Richtige Position des Kochgeschirrs:

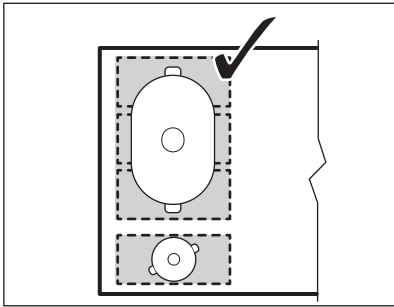

Achten Sie darauf, das Kochgeschirr auf die drei miteinander verbundenen Abschnitte zu stellen. Wenn das Kochgeschirr nicht zwei Bereiche bedeckt, blinkt die Einstellskala und die Kochzone wird nach 2 Minuten ausgeschaltet.

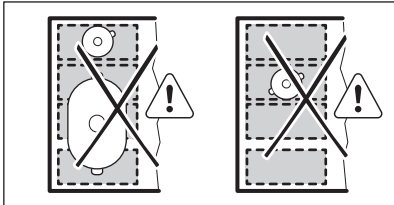

Falsche Position des Kochgeschirrs:



FlexiBridge Max-Bridge-Modus

Um den Modus zu aktivieren, drücken Sie , bis Sie die richtige Modusanzeige  sehen. Dieser Modus verbindet alle Bereiche zu einem Kochbereich. Stellen Sie die Heizstufe mit den beiden linken Bedienknöpfen ein.

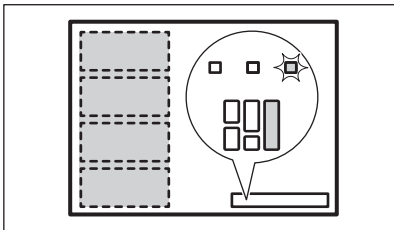

Richtige Position des Kochgeschirrs:

Achten Sie darauf, das Kochgeschirr auf die vier miteinander verbundenen Abschnitte zu stellen. Wenn das Kochgeschirr nicht drei Bereiche bedeckt, blinkt die Einstellskala und die Kochzone wird nach 2 Minuten ausgeschaltet.

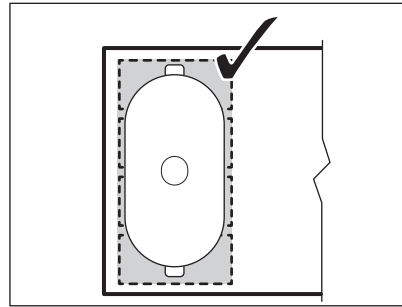

Falsche Position des Kochgeschirrs:

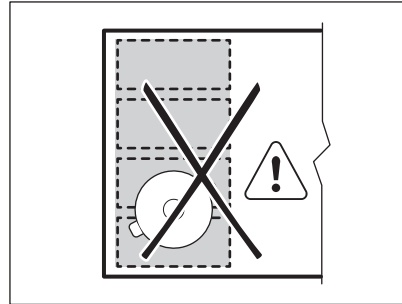

PowerSlide

Mit dieser Funktion kannst du die Temperatur durch einfaches Verschieben des Kochgeschirrs auf eine andere Position des Induktionskochbereichs einstellen.

- Diese Funktion unterteilt die Induktionskochfläche in drei Bereiche mit unterschiedlichen Heizstufen. Das Kochfeld erkennt die Position des Kochgeschirrs und stellt die Heizstufe entsprechend der Position ein.
- Du kannst das Kochgeschirr auf den vorderen, mittleren oder hinteren Bereich stellen. Der vordere Bereich hat die höchste Heizstufe. Um sie zu verringern, schiebe das Kochgeschirr auf die mittlere oder hintere Position.
- Wenn du die Funktion zum ersten Mal aktivierst, erhältst du die folgenden Standard-Heizeinstellungen: 9 für die vordere Position, 6 für die mittlere Position und 3 für die hintere Position.
- Du kannst die Kochstufe für jeden Bereich getrennt ändern. Das Kochfeld speichert deine Heizeinstellungen und verwendet

sie wieder, wenn du die Funktion erneut einschaltest.

- Die Heizstufenanzeige der linken vorderen Bedienleiste zeigt die Heizstufe für diese Funktion an. **Ändere bei Bedarf die Heizeinstellstufe mit der linken vorderen Bedienleiste.** Die linke hintere Bedienleiste ist deaktiviert, während die Funktion arbeitet.



Verwende bei dieser Funktion nur einen Topf mit einem Bodendurchmesser von mindestens 160 mm.

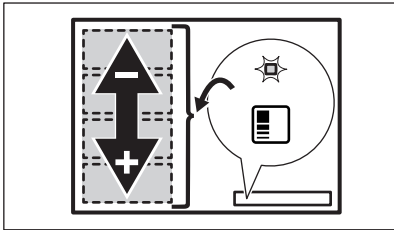

1. Stelle das richtige Kochgeschirr auf die linke vordere Seite des Kochbereichs.
2. Halte gedrückt, um das Kochfeld zu aktivieren.

Ein Signal ertönt und Anzeigen über und erscheinen.

3. Drücke , um die Funktion zu aktivieren. Ein Signal ertönt und eine Anzeige über dem Symbol erscheint.

4. Bewege das Kochgeschirr nach Bedarf auf dem Kochbereich vor und zurück. Um die Position des Kochgeschirrs zu ändern, hebe es an und stelle es auf einem anderen Teil des Bereichs ab. Schiebe das Kochgeschirr nicht, da dies Kratzer und Verfärbungen der Oberfläche verursachen kann.

Die Heizeinstellstufe an der Bedienleiste stellt sich automatisch ein.

5. Um die voreingestellten Heizstufen zu ändern, bewege das Kochgeschirr in den Bereich, den du zuerst einstellen möchtest.
6. Drücke eine beliebige der verfügbaren Heizeinstellstufen auf der linken vorderen Bedienleiste.

Die aktualisierten Heizeinstellstufen werden für die nächste Verwendung der Funktion gespeichert.

7. Wiederhole den Vorgang bei Bedarf für die restlichen Kochbereiche.
8. Um die Funktion zu deaktivieren, drücke . Du kannst auch 0 auf der linken vorderen Bedienleiste drücken.

Ein Signal ertönt und die Anzeige über dem Symbol erlischt. Die Heizeinstellstufe wechselt auf 0.

Du kannst einen Timer einstellen, während PowerSlide arbeitet. In diesem Fall schaltet der Timer die Kochzonen nicht aus, wenn die eingestellte Zeit abgelaufen ist. Der Timer wirkt auf alle drei durch die Funktion aktivierten Kochbereiche gleichzeitig.

7.7 Hob²Hood

Diese innovative automatische Funktion verbindet das Kochfeld mit einer speziellen Dunstabzugshaube. Das Kochfeld und die Dunstabzugshaube kommunizieren mit Hilfe von Infrarotsignalen. Die Drehzahl des Lüfters wird automatisch eingestellt. Sie richtet sich nach dem eingestellten Modus und der Temperatur des heißesten Kochgeschirrs auf dem Kochfeld. Du kannst den Lüfter auch manuell vom Kochfeld aus bedienen.



Bei den meisten Dunstabzugshauben ist das Fernsteuerungssystem werkseitig ausgeschaltet. Aktiviere es, bevor Du die Funktion einschaltest. Weitere Informationen findest Du in der Anleitung der Dunstabzugshaube.

Automatische Bedienung der Funktion

Um die Funktion automatisch zu betreiben, stellst Du den Automatikmodus auf H1 – H6 ein. Das Kochfeld ist ursprünglich eingestellt auf H5. Die Dunstabzugshaube reagiert, wenn Du das Kochfeld bedienst. Das Kochfeld misst die Temperatur des Kochgeschirrs automatisch und passt die Geschwindigkeit des Lüfters an.

Automatikmodi





	Automatische Beleuchtung	Kochen ¹⁾	Braten ²⁾
H0	Aus	Aus	Aus
H1	Ein	Aus	Aus
H2 ³⁾	Ein	Lüftergeschwindigkeit 1	Lüftergeschwindigkeit 1
H3	Ein	Aus	Lüftergeschwindigkeit 1
H4	Ein	Lüftergeschwindigkeit 1	Lüftergeschwindigkeit 1
H5	Ein	Lüftergeschwindigkeit 1	Lüftergeschwindigkeit 2
H6	Ein	Lüftergeschwindigkeit 2	Lüftergeschwindigkeit 3

1) Das Kochfeld erkennt, dass gekocht wird, und regelt die Lüftergeschwindigkeit je nach eingestelltem Automatikmodus.

2) Das Kochfeld erkennt, dass gebraten wird, und regelt die Lüftergeschwindigkeit je nach eingestelltem Automatikmodus.

3) Dieser Modus aktiviert den Lüfter und die Beleuchtung und ist nicht von der Temperatur abhängig.

Ändern des Automatikmodus

1. Schalte das Kochfeld aus.
2. Drücke  3 Sekunden lang. Das Display wird ein- und ausgeschaltet.
3. Drücke  3 Sekunden lang.
4. Drücke  wiederholt, bis **H** aufleuchtet.
5. Drücke auf  des Timers, um einen Automatikmodus auszuwählen.







Schalte den Automatikmodus der Funktion aus, um die Dunstabzugshaube direkt einzuschalten.



Wenn Du das Garen beendest und das Kochfeld ausschaltest, kann die Dunstabzugshaube noch über einen bestimmten Zeitraum laufen. Nach dieser Zeit schaltet das System den Lüfter automatisch aus. Während der folgenden 30 Sekunden kann der Lüfter nicht wieder eingeschaltet werden.

Manuelle Bedienung der Lüftergeschwindigkeit

Du kannst die Funktion auch manuell bedienen. Drücke hierzu , wenn das Kochfeld eingeschaltet ist. Dies deaktiviert den Automatikbetrieb und Du kannst die Lüftergeschwindigkeit manuell ändern. Durch Drücken von  erhöht sich die Lüftergeschwindigkeit um eine Stufe. Wenn Du die Intensivstufe gewählt hast und  erneut drückst, wird die Lüftergeschwindigkeit auf 0 gesetzt und die Dunstabzugshaube deaktiviert. Drücke , um die Lüftergeschwindigkeit 1 wieder einzustellen.



Zum Einschalten des Automatikbetriebs schalte das Kochfeld aus und wieder ein.

Einschalten der Beleuchtung

Du kannst das Kochfeld so einstellen, dass die Beleuchtung automatisch eingeschaltet wird, wenn Du das Kochfeld einschaltest. Stelle hierzu den Automatikmodus ein auf H1 – H6.



Die Beleuchtung der Dunstabzugshaube schaltet sich 2 Minuten nach dem Ausschalten des Kochfelds aus.

8. TIPPS UND HINWEISE

WARNUNG!

Siehe Kapitel Sicherheitshinweise.

8.1 Kochgeschirr



Bei Induktionskochzonen erzeugt ein starkes Elektromagnetfeld die Hitze im Kochgeschirr sehr schnell.

Benutze für die Induktionskochzonen geeignetes Kochgeschirr.

- Um eine Überhitzung zu vermeiden und die Leistung der Kochzonen zu verbessern, muss das Kochgeschirr so dick und flach wie möglich sein.
- Stelle sicher, dass der Boden des Kochgeschirrs sauber und trocken ist, bevor du es auf die Kochfläche stellst.
- Achte immer darauf, das Kochgeschirr nicht an den Rändern und Ecken des Glases zu schieben oder zu reiben, da dies die Glasoberfläche beschädigen kann.

Kochgeschirrmaterial

- **geeignet:** Gusseisen, Stahl, emaillierter Stahl, Edelstahl, Boden aus mehreren Schichten verschiedener Materialien (vom Hersteller als geeignet gekennzeichnet).
- **nicht geeignet:** Aluminium, Kupfer, Messing, Glas, Keramik, Porzellan.

Kochgeschirr eignet sich für Induktionskochfelder, wenn:

- Wasser sehr schnell auf einer Kochzone kocht, die auf die höchste Erhitzungsstufe geschaltet ist.
- Ein Magnet auf den Boden des Kochgeschirrs zieht.

Abmessungen des Kochgeschirrs

- Induktionskochzonen passen sich automatisch an die Größe des Kochgeschirrbodens an.
- Die Kochzoneneffizienz hängt vom Durchmesser des Kochgeschirrs ab. Kochgeschirr mit einem Durchmesser kleiner als das Minimum erhält nur einen

Teil der von der Kochzone erzeugten Leistung.

- Verwende aus Sicherheitsgründen und für optimale Kochergebnisse kein Kochgeschirr, das größer als in der „Spezifikation der Kochzonen“ angegeben ist. Vermeide es, Kochgeschirr während des Kochvorgangs in die Nähe des Bedienfelds zu stellen. Dies könnte sich auf die Funktionsweise des Bedienfelds auswirken oder die Kochfeldfunktionen versehentlich aktivieren.



Siehe hierzu „Technische Daten“.

8.2 Betriebsgeräusche

Es gibt verschiedene Betriebsgeräusche:

- Knacken: Das Kochgeschirr besteht aus unterschiedlichen Materialien (Sandwichkonstruktion).
- Pfeifen: Sie haben die Kochzone auf eine hohe Stufe geschaltet und das Kochgeschirr besteht aus unterschiedlichen Materialien (Sandwichkonstruktion).
- Summen: Sie haben die Kochzone auf eine hohe Stufe geschaltet.
- Klicken: Elektrisches Umschalten.
- Zischen, Surren: Der Ventilator läuft.

Die Geräusche sind normal und weisen nicht auf eine Störung hin.

8.3 Öko Timer (Öko-Kurzzeitwecker)

Um Energie zu sparen, schaltet sich die Kochzonenheizung vor dem Signal des Kurzzeitmessers ab. Die Abschaltzeit hängt von der eingestellten Kochstufe und der Gardauer ab.

8.4 Vereinfachter Kochleitfaden

Das Verhältnis zwischen der Kochstufe und dem Energieverbrauch der Kochzone ist nicht linear. Bei einer höheren Kochstufe steigt der Energieverbrauch nicht proportional an. Das bedeutet, dass eine Kochzone, die auf eine mittlere Kochstufe eingestellt ist, weniger als

die Hälfte ihrer maximalen Leistung verbraucht.



Die Angaben in der Tabelle sind Richtwerte.

Kochstufe	Verwendung für:	Dauer (Min.)	Tipps
1	Warmhalten von gekochten Speisen.	nach Bedarf	Lege einen Deckel auf das Kochgeschirr.
1 - 2	Sauce Hollandaise, schmelzen: Butter, Schokolade, Gelatine.	5 - 25	Von Zeit zu Zeit rühren.
2	Stocken: Lockere Omeletts, gebackene Eier.	10 - 40	Mit einem Deckel garen.
2 - 3	Reis- und Milchgerichte köcheln lassen, Fertiggerichte aufwärmen.	25 - 50	Mindestens doppelte Menge Flüssigkeit zum Reis geben, Milchgerichte nach der Hälfte der Zeit umrühren.
3 - 4	Dünsten von Gemüse, Fisch, Fleisch.	20 - 45	Gib ein paar Esslöffel Wasser hinzu. Überprüfe die Wassermenge während des Prozesses.
4 - 5	Kartoffeln und anderes Gemüse dämpfen.	20 - 60	Den Boden des Topfes mit 1 - 2 cm Wasser bedecken. Überprüfe während des Prozesses den Wasserstand. Lasse den Deckel auf dem Topf.
4 - 5	Koche größere Mengen an Lebensmitteln, Eintopfgerichten und Suppen.	60 - 150	Bis zu 3 l Flüssigkeit plus Zutaten.
6 - 7	Sanftes Braten: Schnitzel, Cordon bleu vom Kalb, Kotelett, Frikadellen, Bratwürste, Leber, Mehlschwitze, Eier, Pfannkuchen, Kräpfen.	nach Bedarf	Bei Bedarf umdrehen.
7 - 8	Scharfes Braten, Rösti, Lendenstücke, Steaks.	5 - 15	Bei Bedarf umdrehen.
9	Wasser kochen, Nudeln kochen, Fleisch anbraten (Gulasch, Schmorbraten), Frittieren von Pommes frites.		
P	Koche große Mengen Wasser. PowerBoost ist eingeschaltet.		

8.5 Tipps und Hinweise für Hob²Hood

Bei der Bedienung des Kochfelds mit der Funktion:

- Schützen Sie die Dunstabzugshaube vor direktem Sonnenlicht.
- Stellen Sie kein Halogenlicht auf die auf die Dunstabzugshaube.
- Decken Sie das Bedienfeld des Kochfelds nicht ab.
- Unterbrechen Sie den Signalfuss zwischen dem Kochfeld und der

Dunstabzugshaube nicht (z. B. mit der Hand, einem Kochgeschirngriff oder großen Topf). Siehe Abbildung.

Die unten abgebildete Haube dient nur für Illustrationszwecke.

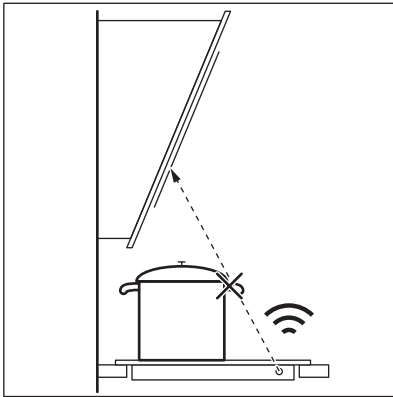

Andere ferngesteuerte Geräte können das Signal blockieren. Verwenden Sie keine derartigen Geräte in der Nähe des Kochfeldes, wenn Hob²Hood eingeschaltet ist.

Dunstabzugshauben mit der Funktion Hob²Hood

Das gesamte Sortiment an Dunstabzugshauben, die mit dieser Funktion ausgestattet sind, finden Sie auf unserer Kunden-Website. AEG Dunstabzugshauben, die mit dieser Funktion ausgestattet sind, haben das Symbol .

9. REINIGUNG UND PFLEGE



WARNUNG!

Siehe Kapitel Sicherheitshinweise.



WARNUNG!

Verwende zum Reinigen der Glasoberfläche keine Messer oder andere scharfe Metallwerkzeuge.

9.1 Allgemeine Informationen

- Reinige das Kochfeld nach jedem Gebrauch.
- Verwende stets Kochgeschirr mit sauberen Böden.
- Kratzer oder dunkle Flecken auf der Oberfläche beeinträchtigen die Funktionsfähigkeit des Kochfelds nicht.
- Verwende ein spezielles Reinigungsmittel, das für die Oberfläche des Kochfelds geeignet ist.
- Verwende immer einen Schaber, der für Kochfelder mit Glasoberfläche empfohlen wird. Verwende den Schaber nur als zusätzliches Werkzeug zur Reinigung des Glases nach dem Standardreinigungsverfahren.



Der Aufdruck auf der flexiblen Induktionskochfläche kann durch das Bewegen des Kochgeschirrs verschmutzt werden oder seine Farbe verändern. Du kannst den Bereich wie beschrieben reinigen.

9.2 Reinigen der Kochfelds

- **Sofort entfernen:** Geschmolzenen Kunststoff, Plastikfolie, Salz, Zucker und Lebensmittel mit Zucker, sonst kann der Schmutz das Kochfeld beschädigen. Achte darauf, dass sich niemand Verbrennungen zuzieht. Den speziellen Reinigungsschaber schräg zur Glasfläche ansetzen und über die Oberfläche bewegen.

- **Entfernen, wenn das Kochfeld ausreichend abgekühlt ist:** Kalkringe, Wasserringe, Fettflecken, glänzende metallische Verfärbung. Reinige das Kochfeld mit einem feuchten Tuch und einem nicht scheuernden Reinigungsmittel. Wische das Kochfeld nach der Reinigung mit einem weichen Tuch trocken.

- **Entferne glänzende metallische Verfärbungen:** Benutze für die Reinigung der Glasoberfläche ein mit einer Lösung aus Essig und Wasser angefeuchtetes Tuch.

10. FEHLERSUCHE



WARNUNG!

Siehe Kapitel Sicherheitshinweise.

10.1 Was zu tun ist, wenn ...

Störung	Mögliche Ursache	Problembesehung
Das Kochfeld kann nicht eingeschaltet oder bedient werden.	Das Kochfeld ist nicht oder nicht ordnungsgemäß an die Spannungsversorgung angeschlossen.	Prüfe, ob das Kochfeld ordnungsgemäß an die Spannungsversorgung angeschlossen ist.
	Die Sicherung ist durchgebrannt.	Vergewissere dich, dass die Sicherung die Ursache für die Störung ist. Brennt die Sicherung wiederholt durch, wende dich an eine qualifizierte Elektrofachkraft.
	Du hast die Kochstufe nicht innerhalb von 60 Sekunden eingestellt.	Schalte das Kochfeld erneut ein und stelle die Kochstufe innerhalb von weniger als 60 Sekunden ein.
	Du hast 2 oder mehr Sensorfelder gleichzeitig berührt.	Berühre nur ein Sensorfeld.
	Pause ist eingeschaltet.	Siehe „Pause“.
	Auf dem Bedienfeld befinden sich Wasser- oder Fettspritzer.	Reinige das Bedienfeld.
Es ist ein konstanter Piepton zu hören.	Unsachgemäßer elektrischer Anschluss.	Trenne das Kochfeld von der Stromversorgung. Wende dich an eine Elektrofachkraft zur Überprüfung der Installation.
Du kannst die höchste Kochstufe für eine der Kochzonen nicht einschalten.	Die anderen Kochzonen verbrauchen die maximal verfügbare Leistung. Dein Kochfeld funktioniert einwandfrei.	Reduziere die Leistung der anderen Kochzonen, die an dieselbe Phase angeschlossen sind. Siehe „Leistungsbelegung“.
Ein akustisches Signal ertönt und das Kochfeld wird ausgeschaltet. Wenn das Kochfeld ausgeschaltet wird, ertönt ein akustisches Signal.	Du hast etwas auf ein oder mehrere Sensorfelder gestellt.	Entferne den Gegenstand von den Sensorfeldern.

Störung	Mögliche Ursache	Problembesehung
Das Kochfeld wird ausgeschaltet.	Du hast etwas auf das Sensorfeld ① gestellt.	Entferne den Gegenstand von dem Sensorfeld.
Die Restwärmanzeige funktioniert nicht.	Die Kochzone ist nicht heiß, da sie nur kurze Zeit in Betrieb war oder der Sensor ist beschädigt.	Wenn die Kochzone lange genug betrieben wurde, um heiß zu sein, wende dich an ein autorisiertes Servicezentrum.
Hob ² Hood funktioniert nicht.	Du hast das Bedienfeld bedeckt.	Entferne den Gegenstand vom Bedienfeld.
	Du benutzt einen sehr großen Topf, der das Signal blockiert.	Verwende einen kleineren Topf, wechsle die Kochzone oder bediene die Dunstabzugshaube manuell.
Das Bedienfeld fühlt sich heiß an.	Das Kochgeschirr ist zu groß oder Du stellst es zu nah an das Bedienfeld.	Stelle großes Kochgeschirr nach Möglichkeit auf die hinteren Kochzonen.
Es ertönt kein Signalton, wenn Du die Sensorfelder des Bedienfelds berührst.	Der Ton ist ausgeschaltet.	Schalte den Ton ein. Siehe „Täglicher Gebrauch“.
Die flexible Induktionskochfläche erhitzt das Kochgeschirr nicht.	Das Kochgeschirr befindet sich nicht an der richtigen Stelle auf der flexiblen Induktionskochfläche.	Stelle das Kochgeschirr an die richtige Stelle auf der flexiblen Induktionskochfläche. Die richtige Stelle für das Kochgeschirr hängt von der eingeschalteten Funktion oder dem Funktionsmodus ab. Siehe „Flexible Induktionskochfläche“.
	Der Durchmesser des Kochgeschirrbodens ist für die eingeschaltete Funktion oder den Funktionsmodus nicht geeignet.	Verwende Kochgeschirr mit einem für die eingeschaltete Funktion oder den Funktionsmodus geeigneten Durchmesser. Siehe „Flexible Induktionskochfläche“.
Die Anzeige über dem Symbol  leuchtet auf.	Kindersicherung oder Verriegelung ist eingeschaltet.	Siehe „Kindersicherung“ und „Verriegelung“.
Die Einstellskala blinkt.	Es befindet sich kein Kochgeschirr auf der Kochzone oder die Kochzone ist nicht vollständig bedeckt.	Stelle das Kochgeschirr so auf die Kochzone, dass sie vollständig bedeckt wird.
	Du verwendest ungeeignetes Kochgeschirr.	Verwende für Induktionskochfelder geeignetes Kochgeschirr. Siehe „Tipps und Hinweise“.
	Der Durchmesser des Kochgeschirrbodens ist zu klein für die Kochzone.	Verwende Kochgeschirr mit den richtigen Abmessungen. Siehe hierzu „Technische Daten“.
	FlexiBridge (Flexible Bridge) ist eingeschaltet. Ein oder mehrere Bereiche des eingeschalteten Funktionsmodus sind nicht mit Kochgeschirr bedeckt.	Stelle das Kochgeschirr auf die richtige Anzahl von Abschnitten des eingeschalteten Funktionsmodus oder ändere den Funktionsmodus. Siehe „Flexible Induktionskochfläche“.

Störung	Mögliche Ursache	Problembesehung
Die Bedienleiste blinkt zweimal und schaltet ab.	PowerSlide ist eingeschaltet. Zwei Töpfe werden auf die flexible Induktionskochfläche gestellt oder das Kochgeschirr deckt mehr als eine durch die Funktion aktivierte Kochfläche ab.	Verwende nur einen Topf. Siehe „Flexible Induktionskochfläche“.
Der äußere Heizkreis schaltet sich nicht ein.	Der Durchmesser des Kochgeschirrbodens ist zu klein.	Verwende Kochgeschirr mit einem größeren Bodendurchmesser.
 und eine Zahl werden angezeigt.	Es ist ein Fehler im Kochfeld aufgetreten.	Schalte das Kochfeld aus und nach 30 Sekunden wieder ein. Wenn  erneut erscheint, trenne das Kochfeld von der Spannungsversorgung. Schalte nach 30 Sekunden das Kochfeld wieder ein. Wenn das Problem weiterhin besteht, wende dich an ein autorisiertes Servicezentrum.

10.2 Wenn Sie keine Lösung finden ...

Wenn Sie das Problem nicht selbst lösen können, wenden Sie sich an Ihren Händler oder einen autorisierten Kundendienst. Geben Sie die Daten auf dem Typenschild an. Vergewissern Sie sich, dass Sie das Kochfeld richtig bedient haben. Wenn die

Wartung von einem Servicetechniker oder einem Händler nicht kostenlos erfolgt, ist auch während der Garantiezeit eine Gebühr zu entrichten. Die Informationen über Garantiezeitraum und autorisierte Kundendienststellen finden Sie in der Garantiebroschüre.

11. TECHNISCHE DATEN

11.1 Typenschild

Modell NIK95I00IB
 Typ 62 E5A 07 AA
 Induktion 7.2 kW
 Ser.-Nr.
 AEG

Produkt-Nummer (PNC) 949 598 103 00
 220 - 240 V / 400 V 2N, 50 Hz
 Hergestellt in: Deutschland
 7.2 kW



11.2 Technische Daten der Kochzonen

Kochzone	Nennleistung (höchste Kochstufe) [W]	PowerBoost [W]	PowerBoost maximale Dauer [Min]	Kochgeschirrdurchmesser [mm]
Hinten Mitte	1800 / 3500	2800 / 3700	10 / 10	145 - 245 / 245 - 280
Vorne rechts	2300	3200	10	125 - 210
Hinten rechts	2300	3200	10	125 - 210

Kochzone	Nennleistung (höchste Kochstufe) [W]	PowerBoost [W]	PowerBoost maximale Dauer [Min]	Kochgeschirrdurchmesser [mm]
Flexible Induktionskochfläche	2300	3200	10	minimum 105

Die Leistung der Kochzonen kann leicht von den Daten in der Tabelle abweichen. Sie ändert sich mit dem Material und den Abmessungen des Kochgeschirrs.

Verwenden Sie für optimale Kochergebnisse kein Kochgeschirr, dessen Durchmesser größer als der in der Tabelle angegebene Wert ist.

12. ENERGIEEFFIZIENZ

12.1 Produktinformationen

Modellbezeichnung	NIK95I00IB	
Kochfeldtyp	Einbau-Kochfeld	
Anzahl der Kochzonen	3	
Anzahl der Kochflächen	1	
Heiztechnik	Induktion	
Durchmesser der kreisförmigen Kochzonen (Ø)	Hinten Mitte Vorne rechts Hinten rechts	28.0 cm 21.0 cm 21.0 cm
Länge (L) und Breite (B) der Kochfläche	Links	L 45.8 cm B 21.4 cm
Energieverbrauch pro Kochzone (EC electric cooking)	Hinten Mitte Vorne rechts Hinten rechts	196.6 Wh/kg 187.3 Wh/kg 179.6 Wh/kg
Energieverbrauch der Kochfläche (EC electric cooking)	Links	191.1 Wh/kg
Energieverbrauch des Kochfelds (EC electric hob)	189.4 Wh/kg	

IEC / EN 60350-2 - Elektrische Kochgeräte für den Hausgebrauch - Teil 2: Kochfelder - Verfahren zur Messung der Leistung.

Die Energiemessungen der Kochflächen wurden an den Markierungen der entsprechenden Kochzonen vorgenommen.

12.2 Energie sparen

Sie können Energie beim täglichen Kochen sparen, wenn Sie den folgenden Hinweisen folgen.

- Wenn Sie Wasser erhitzen, verwenden Sie nur die Menge, die Sie benötigen.
- Legen Sie nach Möglichkeit immer Deckel auf das Kochgeschirr.
- Stellen Sie das Kochgeschirr direkt in die Mitte der Kochzone.
- Nutzen Sie die Restwärme, um Speisen warm zu halten oder zum Schmelzen.

13. INFORMATIONEN ZUR ENTSORGUNG

Ihre Pflichten als Endnutzer



Dieses Elektro- bzw. Elektronikgerät ist mit einer durchgestrichenen Abfalltonne auf Rädern gekennzeichnet. Das Gerät darf deshalb nur getrennt vom unsortierten Siedlungsabfall gesammelt und zurückgenommen werden, es darf also nicht in den Hausmüll gegeben werden. Das Gerät kann z. B. bei einer kommunalen Sammelstelle oder ggf. bei einem Vertreiber (siehe zu deren Rücknahmepflichten unten) abgegeben werden. Das gilt auch für alle Bauteile, Unterbaugruppen und Verbrauchsmaterialien des zu entsorgenden Altgeräts.

Bevor das Altgerät entsorgt werden darf, müssen alle Altbatterien und Altakkumulatoren vom Altgerät getrennt werden, die nicht vom Altgerät umschlossen sind. Das gleiche gilt für Lampen, die zerstörungsfrei aus dem Altgerät entnommen werden können. Der Endnutzer ist zudem selbst dafür verantwortlich, personenbezogene Daten auf dem Altgerät zu löschen.

Hinweise zum Recycling

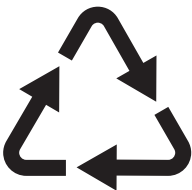

Helfen Sie mit, alle Materialien zu recyceln, die mit diesem Symbol gekennzeichnet sind. Entsorgen Sie solche Materialien, insbesondere Verpackungen, nicht im Hausmüll sondern über die bereitgestellten

Recyclingbehälter oder die entsprechenden örtlichen Sammelsysteme.

Recyceln Sie zum Umwelt- und Gesundheitsschutz auch elektrische und elektronische Geräte.

Rücknahmepflichten der Vertreiber in Deutschland

Wer auf mindestens 400 m² Verkaufsfläche Elektro- und Elektronikgeräte vertreibt oder sonst geschäftlich an Endnutzer abgibt, ist verpflichtet, bei Abgabe eines neuen Geräts ein Altgerät des Endnutzers der gleichen Geräteart, das im Wesentlichen die gleichen Funktionen wie das neue Gerät erfüllt, am Ort der Abgabe oder in unmittelbarer Nähe hierzu unentgeltlich zurückzunehmen. Das gilt auch für Vertreiber von Lebensmitteln mit einer Gesamtverkaufsfläche von mindestens 800 m², die mehrmals im Kalenderjahr oder dauerhaft Elektro- und Elektronikgeräte anbieten und auf dem Markt bereitstellen. Solche Vertreiber müssen zudem auf Verlangen des Endnutzers Altgeräte, die in keiner äußeren Abmessung größer als 25 cm sind (kleine Elektrogeräte), im Einzelhandelsgeschäft oder in unmittelbarer Nähe hierzu unentgeltlich zurückzunehmen; die Rücknahme darf in diesem Fall nicht an den Kauf eines Elektro- oder Elektronikgerätes geknüpft, kann aber auf drei Altgeräte pro Geräteart beschränkt werden.

Ort der Abgabe ist auch der private Haushalt, wenn das neue Elektro- oder Elektronikgerät dorthin geliefert wird; in diesem Fall ist die Abholung des Altgerätes für den Endnutzer kostenlos.

Die vorstehenden Pflichten gelten auch für den Vertrieb unter Verwendung von Fernkommunikationsmitteln, wenn die Vertreiber Lager- und Versandflächen für Elektro- und Elektronikgeräte bzw. Gesamtlager- und -versandflächen für Lebensmittel vorhalten, die den oben genannten Verkaufsflächen entsprechen. Die unentgeltliche Abholung von Elektro- und Elektronikgeräten ist dann aber auf Wärmeüberträger (z. B. Kühlschrank),

Bildschirme, Monitore und Geräte, die Bildschirme mit einer Oberfläche von mehr als 100 cm² enthalten, und Geräte beschränkt, bei denen mindestens eine der äußeren Abmessungen mehr als 50 cm beträgt. Für alle übrigen Elektro- und Elektronikgeräte muss der Vertreiber geeignete Rückgabemöglichkeiten in zumutbarer Entfernung zum jeweiligen Endnutzer gewährleisten; das gilt auch für kleine Elektrogeräte (s.o.), die der Endnutzer zurückgeben will, ohne ein neues Gerät zu kaufen.

Rücknahmepflichten von Vertreibern und andere Möglichkeiten der Entsorgung von Elektro- und Elektronikgeräten in der Region Wallonien

Vertreiber, die Elektro- und Elektronikgeräte verkaufen, sind verpflichtet, bei der Lieferung von Neugeräten Altgeräte desselben Typs, die im Wesentlichen die gleichen Funktionen

wie die Neugeräte erfüllen, kostenlos vom Endverbraucher zurückzunehmen. Dies gilt auch bei der Lieferung von neuen Elektro- und Elektronikgeräten oder beim Fernabsatz.

Darüber hinaus ist jeder, der Elektro- und Elektronikgeräte auf einer Verkaufsfläche von mindestens 400 m² verkauft, verpflichtet, Altgeräte, die in keiner äußeren Abmessung größer als 25 cm sind (Elektrokleingeräte), im Ladengeschäft oder in unmittelbarer Nähe kostenlos zurückzunehmen; die Rücknahme darf in diesem Fall nicht vom Kauf eines Elektro- oder Elektronikgerätes abhängig gemacht werden.

Die Rücknahme von Elektro- und Elektronikgeräten kann auch auf Containerplätzen oder zugelassenen Recyclinghöfen erfolgen. Für weitere Informationen wenden Sie sich bitte an Ihre Gemeindeverwaltung.



aeg.com

867379296-B-432023



CE