



Scan de QR code
om de handleiding te zien.



HANDLEIDING

DROGER



Lees deze instructies aandachtig door voordat u begint met de installatie. Dit zal de installatie vereenvoudigen en ervoor zorgen dat het product goed en veilig is geïnstalleerd. Bewaar deze instructies in de buurt van het product na installatie voor toekomstig gebruik.

NEDERLANDS

RH90V9*V*N / RH90V5*V*N



MFL71712155
Rev.03_103024

www.lg.com

Copyright © 2023-2024 LG Electronics. Alle rechten voorbehouden

INHOUDSOPGAVE

Deze handleiding kan afbeeldingen of inhoud bevatten die verschillen van het aangeschafte model.

Deze handleiding is onderhevig aan herziening door de fabrikant.

ZORG VOOR HET MILIEU

| | |
|---|----------|
| Milieuvriendelijke en economische tips | 5 |
| Energieverbruik..... | 5 |
| Verwijdering van uw oude apparaat | 6 |
| Verwijdering van het verpakkingsmateriaal..... | 6 |
| Deze droger bevat koelmiddelgassen..... | 6 |

VEILIGHEIDSVOORSCHRIFTEN

| | |
|---|----------|
| LEES ALLE INSTRUCTIES VOOR HET GEBRUIK | 7 |
| Veiligheidsberichten | 7 |
| WAARSCHUWING | 8 |
| Technische veiligheid..... | 8 |
| Maximale capaciteit | 10 |
| Installatie..... | 10 |
| Gebruik | 11 |
| Onderhoud..... | 12 |
| Verwijdering..... | 13 |

GEBRUIK

| | |
|---|-----------|
| Bedieningspaneel | 14 |
| Functies van het bedieningspaneel | 14 |
| Tijd- en statusweergave | 15 |
| Basisbediening | 17 |
| De kleren drogen | 17 |
| Vorbereiden van de kleren | 19 |
| De kleren sorteren | 19 |
| Controle van het kledingticket | 19 |
| De kleren controleren voor het laden | 20 |
| Programmatabel | 21 |
| Programmagids voor sensordroging | 21 |
| Programmagids voor drogen met tijdschema..... | 23 |
| Extra optie | 24 |
| Extra opties en functies | 26 |

| | |
|-------------------------------|----|
| Einde uitstellen | 26 |
| Anti-keuk..... | 26 |
| Droogniveau | 26 |
| Pieptoon aan/uit..... | 27 |
| EcoHybrid | 27 |
| Trommelverlichting..... | 27 |
| Meer Tijd / Minder Tijd | 27 |
| Kinderslot..... | 27 |
| Kastdroog..... | 28 |

SMART FUNCTIES

| | |
|--|-----------|
| LG ThinQ applicatie..... | 30 |
| LG ThinQ toepassing eigenschappen..... | 30 |
| Een LG Apparaat Aansluiten en de LG ThinQ App Installeren..... | 31 |
| Netwerkverbinding activeren | 32 |
| Het gebruik van het apparaat van op afstand | 32 |
| Netwerkverbinding deactiveren..... | 33 |
| Specificaties radioapparatuur | 33 |
| Conformiteitsverklaring | 33 |
| Smart Diagnosis | 35 |
| Gebruik van LG ThinQ om problemen te diagnosticeren | 35 |
| Met behulp van hoorbare diagnose om problemen te diagnosticeren..... | 35 |

ONDERHOUD

| | |
|---|-----------|
| Schoonmaken na elke droogbeurt..... | 37 |
| Het pluizenfilter reinigen | 37 |
| Het waterreservoir legen | 39 |
| Het apparaat regelmatig reinigen | 41 |
| De vochtsensor afvegen..... | 41 |
| Het koude luchtinlaatrooster lucht reinigen | 41 |
| Het overige condenswater afvoeren | 41 |
| Trommelschoonmaakfunctie gebruiken..... | 42 |
| Schoonmaakfunctie condensor gebruiken..... | 43 |

PROBLEEMOPLOSSING

| | |
|---------------------------------|-----------|
| Voor u service belt..... | 45 |
| Foutmeldingen | 45 |
| Gebruik | 46 |
| Prestatie | 47 |
| Geuren..... | 51 |
| Wi-Fi | 52 |

INSTALLATIE

| | |
|--|-----------|
| Vereisten voor de installatieplaats | 54 |
| Installatielocatie | 54 |
| Ventilatie | 55 |
| Omgevingstemperatuur | 55 |
| Elektrische aansluiting | 55 |
| Waterpas maken van het apparaat | 56 |
| Nivellering controleren | 56 |
| Aanpassen en waterpas afstellen van het apparaat | 56 |
| Omkeren van de deur | 56 |
| Instructies voor stapelen | 59 |
| Stapelkit | 59 |
| Installatieprocedure | 59 |
| De installatie van de optionele afvoerslang | 61 |

BIJLAGE

| | |
|---|-----------|
| Productfiche | 62 |
| Gedelegeerde Verordening (EU) nr. 392/2012 van de Commissie | 62 |
| Namen van onderdelen en accessoires | 64 |
| Vooraanzicht | 64 |
| Beschikbare accessoires | 64 |
| Technische gegevens | 66 |
| Opmerking voor keuringsinstellingen | 66 |
| Specificaties | 67 |
| Stroomverbruik in de stand-bymodus | 67 |
| Aanvullende informatie | 69 |
| Informatie over LED-verlichting | 69 |
| Informatiebericht over Open Source-software | 69 |

Energieverbruik

- Het apparaat presteert het best bij een kamertemperatuur van 23 °C.
- Bij een hoge atmosferische temperatuur en kleine ruimte kan de droogtijd langer zijn en het energieverbruik hoger.
- Het energieverbruik kan worden beïnvloed door het gewicht van de lading. Voor een optimaal gebruik van uw apparaat, laadt u de maximale hoeveelheid kleding voor het specifieke programma.
- Laad geen kletsnatte kleren in het apparaat. Het zal een toename van droogtijd en energieverbruik veroorzaken. Zorg ervoor dat de kleren grondig wordt gesponnen voordat ze worden geladen.
- Als de kleding tijdens het wassen niet met hoge snelheid wordt gesponnen, neemt het energieverbruik en de droogtijden toe. Grote beddenlakens of dekbedovertrekken drogen mogelijk niet gelijkmatig door een ongelijkmatige luchtstroom als ze opgerold worden. Het is mogelijk dat ze halverwege de cyclus moeten worden verwijderd en opnieuw moeten worden geladen om een goede droging te garanderen.
- Open de deur en zorg ervoor dat het pluizenfilter schoon is. Als het filter vol is met pluïesjes, zullen de droogtijden langer zijn dan normaal.

Milieuvriendelijke en economische tips

Verwijdering van uw oude apparaat



- Dit symbool van de doorgekruiste vuilnisbak geeft aan dat afgedankte elektrische en elektronische producten (WEEE) afzonderlijk van het huishoudelijke afval moeten worden verwijderd.
- Oude elektrische producten kunnen gevaarlijke stoffen bevatten, dus een juiste verwijdering van uw oude apparaat helpt bij het voorkomen van mogelijke negatieve gevolgen voor het milieu en de volksgezondheid. Uw oude apparaat kan herbruikbare onderdelen bevatten die kunnen worden gebruikt voor het repareren van andere producten, en andere waardevolle materialen die kunnen worden gerecycled voor het behoud van beperkte grondstoffen.
- U kunt uw apparaat meenemen naar de winkel waar u het product heeft gekocht, of u kunt contact opnemen met uw plaatselijke afvalverwerking instantie voor de gegevens van uw dichtstbijzijnde geautoriseerde WEEE-verzamelpunt. Voor de meest recente informatie voor uw land verwijzen wij u naar www.lg.com/global/recycling

Verwijdering van het verpakkingsmateriaal

- Gooi het verpakkingsafval weg volgens de recyclagesymbolen van de materiaalsoorten. Doe het verpakkingsafval in relevante containers om het te recyclen.

Deze droger bevat koelmiddelgassen

R290 (GWP: 3): 0,145 kg hermetisch afgesloten.

LEES ALLE INSTRUCTIES VOOR HET GEBRUIK

De volgende veiligheidsvoorschriften zijn bedoeld om onvoorziene risico's of schade door onveilig of verkeerd gebruik van het product te voorkomen. De richtlijnen zijn onderverdeeld in 'WAARSCHUWING' en 'LET OP' zoals hieronder beschreven.

Veiligheidsberichten



Dit symbool wordt weergegeven om zaken en handelingen aan te geven die risico's kunnen veroorzaken. Lees het gedeelte met dit symbool zorgvuldig door en volg de instructies om risico's te vermijden.



WAARSCHUWING

Dit geeft aan dat het niet opvolgen van de instructies ernstig letsel of de dood tot gevolg kan hebben.



LET OP

Dit geeft aan dat het niet opvolgen van de instructies letsel of schade aan het apparaat tot gevolg kan hebben.

WAARSCHUWING

WAARSCHUWING

Om bij het gebruik van dit product het risico van ontploffing, brand, dood, elektrische schok, verwonding of verbranding van personen te verminderen, dient u de basisvoorzorgen in acht te nemen, waaronder de volgende.

Technische veiligheid



WAARSCHUWING - Om brand te voorkomen Risico van brand en brandbaar materiaal

- Houd de ventilatieopeningen in de behuizing van het apparaat of in de ingebouwde structuur vrij van obstructies. Zo niet kan dit brand veroorzaken.
- Dit apparaat bevat R290, een koelmiddel dat milieuvriendelijk is, maar ook brandbaar. U mag het koelingscircuit niet beschadigen en u moet open vlammen en ontstekingsbronnen uit de buurt van het apparaat houden.
- Dit apparaat kan worden gebruikt door kinderen van 8 jaar en ouder en door personen met verminderde fysieke, zintuiglijke of mentale capaciteiten of een gebrek aan ervaring en kennis, als ze onder toezicht staan of instructies krijgen over het veilige gebruik van het apparaat en de bijbehorende gevaren begrijpen. Kinderen mogen niet spelen met het apparaat. De reiniging en het onderhoud door de gebruiker mogen niet worden uitgevoerd door kinderen zonder toezicht.
- Houd kinderen van minder dan 3 jaar uit de buurt, tenzij ze onder continu toezicht staan.
- Droog geen ongewassen kledingstukken in het apparaat.
- Wasverzachters of gelijkaardige producten moeten worden gebruikt zoals gespecificeerd in de instructies voor de wasverzachter.
- Verwijder alle voorwerpen uit de zakken, zoals aanstekers en lucifers.

- Stop het apparaat nooit voor het einde van de droogcyclus, tenzij alle items snel worden verwijderd en uitgehangen, zodat de hitte wordt verdreven.
- Het apparaat mag niet worden gebruikt als industriële chemicaliën zijn gebruikt voor het reinigen.
- Items die zijn bevuild met stoffen als bakolie, plantaardige olie, aceton, alcohol, petroleum, kerosine, vlekkenverwijderaars, terpentijn, wassen en wasverwijderaars, moeten in heet water worden gewassen met een extra hoeveelheid wasmiddel, voordat ze worden gedroogd in het apparaat.
- Drink het gecondenseerde water niet. Als u dit wel doet, kan dit tot voedselvergiftiging leiden.
- Indien de voedingskabel beschadigd is, moet deze worden vervangen door de fabrikant of zijn onderhoudsmonteur om gevaren te vermijden.
- De pluizenfilters moet vaak worden schoongemaakt.
- Pluizen mogen zich niet ophopen rond het apparaat.
- Spuit droogreinigingsmiddelen niet rechtstreeks op het apparaat en gebruik het apparaat niet voor het drogen van kleding met droogreinigingsmiddel.
- Droog geen kleding die bevekt is met resten van olie. Olivlekken (waaronder eetbare oliën) op kleding kunnen niet volledig worden verwijderd, zelfs niet na het wassen met water.
- Het apparaat mag niet van stroom worden voorzien via een extern schakelapparaat, zoals een timer, of worden aangesloten op een circuit dat periodiek door een utiliteit wordt in- en uitgeschakeld.
- Verwijder kleding meteen uit het apparaat wanneer het klaar is met drogen of wanneer het product is uitgeschakeld tijdens het droogproces. Als u kleding die in het apparaat is gedroogd onbeheerd achterlaat, kan dit brand veroorzaken. Verwijder kleding onmiddellijk na het drogen en hang de kleding op of leg de kleding plat neer om te laten afkoelen.
- Dit apparaat is uitsluitend bedoeld voor gebruik in het huishouden.

WAARSCHUWING

Maximale capaciteit

- De maximale capaciteit in sommige cycli voor te drogen kleren is **9 kg (Droog)**.
- De aanbevolen maximale capaciteit voor elk droogprogramma kan verschillen. Voor een goed droogresultaat verwijzen wij naar de **Programmatabel** in het hoofdstuk **GEBRUIK** voor meer informatie.

Installatie

- Zorg ervoor dat het apparaat correct wordt geïnstalleerd, geaard en afgesteld door een geautoriseerde onderhoudsmonteur in overeenstemming met de installatie-instructies .
- Probeer nooit het apparaat te bedienen als het beschadigd is, niet goed functioneert, gedeeltelijk gedemonteerd is, of ontbrekende of kapotte onderdelen heeft, zoals een beschadigd snoer of stekker.
- Dit apparaat mag alleen worden verplaatst door twee of meer mensen die het apparaat veilig vasthouden.
- Installeer het apparaat niet op een vochtige en stoffige plek. Installeer of bewaar het apparaat niet buiten of op een locatie die is onderworpen aan weersomstandigheden, zoals direct zonlicht, wind of regen of temperaturen onder het vriespunt.
- Draai de afvoerslang goed vast om te voorkomen dat deze losraakt.
- Als de voedingskabel beschadigd is of de opening van het stopcontact los zit, mag u de stekker niet aansluiten en moet u contact opnemen met een geautoriseerd servicecentrum.
- U mag nooit meerdere contactdozen, elektrische verlengkabels of een adapter aansluiten op dit apparaat.
- Items zoals schuimrubber (latex-schuim), douchemutsen, waterdichte kleding, artikelen met rubber bekleding en kleding of kussens met schuimrubber vulling mogen niet in het apparaat worden gedroogd.
- Dit apparaat mag niet worden geïnstalleerd achter een afsluitbare deur, een schuifdeur of een deur met een scharnier tegenover het

apparaat, waardoor de deur van het apparaat niet volledig meer kan worden geopend.

- Dit apparaat moet worden geaard. In geval van een defect of storing vermindert aarding het risico op elektrische schokken door een weg van de minste weerstand te bieden voor de elektrische stroom.
- Dit apparaat is uitgerust met een netsnoer met aardingsgeleider en een aardstekker. De stekker moet in een geschikt stopcontact worden gestoken dat correct is geïnstalleerd en geaard volgens alle lokale wetten en verordeningen.
- Onjuiste aansluiting van de aardingsgeleider kan een risico op elektrische schok betekenen. Neem contact op met een elektricien of onderhoudsmonteur als u twijfelt over de aarding van het apparaat.
- Voer geen wijzigingen uit aan de stekker die bij het apparaat zit. Als deze niet in het stopcontact past, moet een geschikt stopcontact worden geïnstalleerd door een erkend elektricien.

Gebruik

- Tracht geen panelen te scheiden of het apparaat te demonteren. Gebruik geen scherpe voorwerpen op het bedieningspaneel om het apparaat te bedienen.
- Repareer of vervang geen enkel onderdeel van het apparaat zelf. Alle reparaties en onderhoud moeten worden uitgevoerd door gekwalificeerd onderhoudspersoneel, tenzij specifiek aanbevolen in deze gebruiksaanwijzing. Gebruik alleen geautoriseerde fabrieksonderdelen.
- Houd de ruimte onder en rond het apparaat vrij van brandbare materialen zoals pluizen, papier, lappen, chemicaliën, enz.
- Steek geen huisdieren of andere dieren in het apparaat.
- Laat de deur van het apparaat niet open staan. Kinderen kunnen aan de deur gaan hangen of in het apparaat kruipen, waardoor schade kan ontstaan of ze letsels kunnen oplopen.
- Steek uw hand niet in het apparaat terwijl het in werking is. Wacht tot de trommel volledig tot stilstand is gekomen.

WAARSCHUWING

- Was of droog geen artikelen in dit apparaat die zijn gereinigd, gewassen, geweekt in, of bevlekt met brandbare of explosieve stoffen (zoals was, olie, verf, benzine, ontvetters, bij stomerijen gebruikte oplosmiddelen, kerosine, plantaardige olie, bakolie, etc.). Onjuist gebruik kan brand of explosie veroorzaken.
- Haal de stekker uit het stopcontact in geval van overstroming en neem contact op met het LG Electronics klantinformatiecentrum.
- Duw niet op de deur van het apparaat wanneer deze geopend is.
- Gebruik geen brandbare gassen en stoffen (benzeen, benzine, thinner, petroleum, alcohol, etc.) rond het product.
- Als de afvoerslang of de inlaatslang in de winter bevroren is, ontdooi deze dan voordat u het apparaat gebruikt.
- Houd alle wasmiddelen, wasverzachters en bleekmiddelen uit de buurt van kinderen.
- Raak de stekker of apparaatknoppen niet aan met natte handen.
- Buig de voedingskabel niet overmatig en plaats er geen zware voorwerpen op.

Onderhoud

- Verwijder vocht of stof van de stekker voordat u deze stevig in het stopcontact steekt.
- Ontkoppel het apparaat van de voeding voor u het apparaat reinigt. De bediening instellen op de UIT of stand-by positie koppelt het apparaat niet los van de voeding.
- Haal de stekker nooit uit het apparaat door aan de voedingskabel te trekken. Pak de stekker altijd stevig vast en trek hem recht uit het stopcontact.
- Spuit geen water op de binnenkant of buitenkant van het apparaat om het schoon te maken.

Verwijdering

- Voordat u een oud apparaat wegdoet, moet u de stekker uit het stopcontact halen en het netsnoer direct achter het apparaat afsnijden om misbruik te voorkomen.
- Gooi alle verpakkingsmaterialen (zoals vinyl en piepschuim) weg uit de buurt van kinderen. De verpakkingsmaterialen kunnen verstikking veroorzaken.
- Verwijder de deur van dit apparaat vóór het weg te gooien of u ervan te ontdoen om te vermijden dat kinderen of kleine dieren erin vast komen te zitten.

Bedieningspaneel

Funcies van het bedieningspaneel

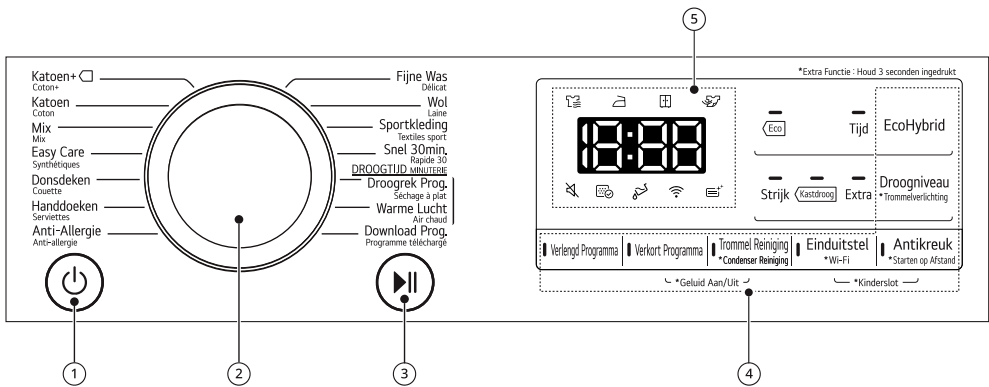

① Aan/Uit Aan/uit-knop

- Druk op de knop **Aan/Uit** om het apparaat in en uit te schakelen.
- Druk op de knop **Aan/Uit** om de **Einduitstel** functie te annuleren.

② Knopprogramma's

- Er zijn programma's naar gelang van het kledingtype.
- Het lampje gaat branden om het geselecteerde programma aan te geven.

③ Start/Pauze Knop

- Deze knop **Start/Pauze** wordt gebruikt om een droogcyclus te starten of te onderbreken.
- In de pauze wordt de stroom om veiligheidsredenen na enige tijd automatisch uitgeschakeld.

④ Extra opties en functies / extra programmaknoppen

- Gebruik deze knoppen om de gewenste opties voor het geselecteerde programma te selecteren. Niet alle opties zijn beschikbaar in elk programma.

Starten op afstand

Met de LG ThinQ-app kunt u een smartphone gebruiken om uw apparaat op afstand te bedienen.

- Om de functie Starten op afstand te gebruiken, zie **SMART FUNCTIES**.

Wi-Fi

Houd ingedrukt de knop **Einduitstel** gedurende 3 seconden om de verbinding van het apparaat met de **LG ThinQ**-applicatie.

⑤ Tijd- en statusweergave

- Het display toont de instellingen, geschatte resterende tijd, opties en statusmeldingen. Als het apparaat is ingeschakeld, lichten de standaardinstellingen op het display op.

Tijd- en statusweergave

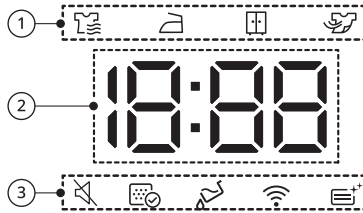

① Droog voortgang indicator

- De indicatoren geven aan welke voortgang actief is en blijft tijdens het drogen. De actieve voortgang knippert, de resterende voortgang blijft stabiel. Zodra een voortgang is voltooid, gaat het bijbehorende symbool uit. Als een programma wordt gepauzeerd, stopt de actieve voortgang met knipperen.





| Symbol | Beschrijving |
|--------|-----------------------------|
| | Voortgang van het drogen |
| | Voortgang strijkijzerdrogen |
| | Kast droog voortgang |
| | Voortgang koeling |

② Resterende Tijd Weergave

- Als een droogprogramma is geselecteerd, wordt de droogtijd voor het geselecteerde programma weergegeven. Deze tijd verandert wanneer u de extra opties voor het programma instelt.
- Foutmeldingen verschijnen wanneer het apparaat problemen diagnosticeert.

③ Extra optie en functie-indicator

Bedieningspaneel

| Symbool | Beschrijving |
|---|---|
|  | Dit symbool licht op wanneer de pieptoon uit staat. |
|  | <p>Dit symbool licht op wanneer het pluizenfilter gereinigd moet worden of geplaatst is.</p> <ul style="list-style-type: none">• Bericht bij de reiniging: Wanneer u op de knop Aan/Uit drukt, verschijnt het pictogram.• Ontbrekend bericht: Als het pluizenfilter niet is ingevoerd, zal het pictogram verschijnen en het apparaat zal niet werken. |
|  | <p>Dit symbool licht op wanneer het waterreservoir geleegd moet worden of vol is.</p> <ul style="list-style-type: none">• Melding voor leegmaken: wanneer u op de knop Aan/Uit drukt, wordt dit pictogram weergegeven.• Notitie voor volle bak: Dit pictogram wordt weergegeven met een zoemergeluid terwijl het apparaat in bedrijf is. |
|  | Dit symbool licht op wanneer het apparaat thuis verbonden is met het Wi-Fi netwerk. |
|  | Dit symbool licht op tijdens het wassen van de condensator. |

De kleren drogen

Stel voor de eerste cyclus in dat het apparaat gedurende 5 minuten droogt om de trommel op te warmen. Open de deur tussen ladingen wanneer u het apparaat de eerste keren gebruikt, om eventuele geurtjes uit de binnenzijde van het apparaat te laten verdwijnen.

Kinderen moeten onder toezicht staan, zodat ze niet in de trommel klimmen.

- 1 Zorg ervoor dat het pluizenfilter en waterreservoir schoon zijn.

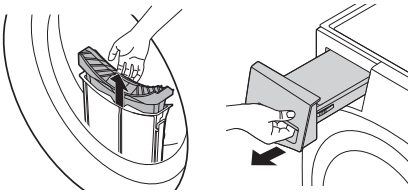

- Open de deur en zorg ervoor dat het pluizenfilter schoon is. Als het filter vol is met pluisjes, zullen de droogtijden langer zijn dan normaal.
- Trek het waterreservoir eruit en giet het condenswater af. Als het waterreservoir vol is, kan het apparaat tijdens de cyclus stoppen.

OPMERKING

- In sommige gevallen kan een LED-venster worden weergegeven -pictogram om u te informeren dat het waterreservoir vol is. Maak in dat geval het waterreservoir leeg.

- 2 Leg de kleren na het sorteren in de trommel en sluit de deur.
 - Duw de kleren diep in de trommel zodat de kleren weg blijven van de deurafdichting. Wanneer de kleren vast komen te zitten tussen de deur en de afdichting, kunnen ze tijdens het drogen beschadigd raken.
 - De kleren moeten worden gesorteerd op stofsoort en droogtegraad.
 - Alle snaren en bevestigde riemen van kleren moeten goed worden vastgemaakt en vastgemaakt voordat ze in de trommel worden gedaan.

- 3 Druk op de knop **Aan/Uit** om het apparaat in te schakelen.
 - Afhankelijk van de modellen, de knop **Aan/Uit** kan oplichten om aan te geven dat het apparaat klaar is om te drogen.



- 4 Kies een droogprogramma door aan de programmakeuzeknop te draaien.

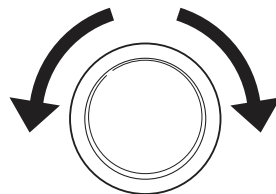

Basisbediening

5 Druk op de knop **Start/Pauze** om het droogprogramma te starten.

- Wanneer u de knop indrukt ventileert het apparaat de binnenzijde van de trommel gedurende 10 seconden om het apparaat klaar te maken voor het drogen.



OPMERKING

- Het apparaat wast het pluizen, dat zich op het oppervlak van de condensor opbouwt, automatisch met behulp van water dat tijdens het gebruik uit de kleding wordt gecondenseerd.
 - De frequentie van de reinigingscondensator kan variëren, afhankelijk van de grootte en de initiële hoeveelheid vocht in de kleding.
-

6 Nadat het droogprogramma is beëindigd, opent u de deur en laadt u de kleden uit.

⚠ LET OP

- Wees voorzichtig! De trommel kan nog heet zijn.
-

7 Druk op de knop **Aan/Uit** om het apparaat uit te schakelen.

8 Maak het pluizenfilter schoon en leeg het waterreservoir.

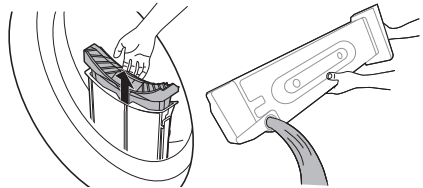

9 Om de vorming van geurtjes te helpen verminderen, kan de deur van de droger zo mogelijk gedurende een korte periode open staan of op een kier staan om de trommel na gebruik te ventileren.

⚠ WAARSCHUWING

- Laat om veiligheidsredenen geen kinderen of dieren in het apparaat komen. Dit kan schade of letsel veroorzaken.
-

OPMERKING

- Het laatste deel van een droogcyclus vindt zonder warmte plaats (afkoelcyclus) om ervoor te zorgen dat de kleden een temperatuur blijven waarbij de kleden niet worden beschadigd.
 - Bij een hoge atmosferische temperatuur en kleine ruimte kan de droogtijd langer zijn en het energieverbruik hoger.
-

OPMERKING

- Overlaad het apparaat niet. Zo behaalt u de beste droogprestaties en dit is energiezuiniger.

De kleren sorteren

Kleren hebben een eigen kledingstiket, dus het wordt aanbevolen de kleren volgens dit kledingstiket te drogen.

Sorteer de kleren op maat en soort stof en maak de kleren vervolgens klaar volgens de symbolen op de kledingketten.

Wollen wasgoed

- Droog wol met het programma **Wol**. Zorg ervoor dat u eerst de symbolen op het wasetiket raadpleegt. Wol wordt tijdens de cyclus misschien niet helemaal droog. Herhaal de cyclus niet. Trek wol in de oorspronkelijke vorm en leg het kledingstuk plat.

Geweven en lussteekmateriaal

- Sommige geweven en lussteekmaterialen kunnen krimpen, afhankelijk van de kwaliteit.

No-Iron en Synthetics

- Overbelast het apparaat niet. Haal no-iron artikelen uit het apparaat zodra het stopt om kreuken te voorkomen.

Babykleding en nachtjaponnen

- Bekijk altijd wat er op de onderhoudslabellen van de kledingstukken staat.

Rubber en plastic





- Droog geen rubberen of plastic items of items die rubber of plastic bevatten, zoals:
 - Schorten, slabbetjes en stoelbekleding
 - Gordijnen en tafelkleden
 - Badmatten

Glasvezel







- Droog geen kledingstukken van glasvezel in het apparaat. Glasdeeltjes die in het apparaat achterblijven, kunnen later bij een andere cyclus in uw kleren terecht komen.

Controle van het kledingstiket

De symbolen op het wasetiket vertellen u over de stofinhoud van uw kleding en hoe u ze moet drogen.

| Symbol | Beschrijving |
|---|----------------------------------|
|  | Drogen |
|  | Drogen met droogtrommel |
|  | Permanente pers / Kreukbestendig |
|  | Voorzichtig / Delicaat |

Vorbereiden van de kleren

| Symbol | Beschrijving |
|---|--|
|  | Niet met droogtrommel drogen |
|  | Niet drogen |
|  | Hoge warmte |
|  | Medium Warmte |
|  | Laag Warmte |
|  | Geen warmte / lucht |
|  | Aan de lijn drogen / Hangen om te drogen |
|  | Nat ophangen |
|  | Plat drogen |
|  | In de schaduw |

droogresultaat en veroorzaakt onnodig kreuken.

- Doe geen drijfnapte kleding in het apparaat. Als u dat wel doet, neemt de droogtijd toe en wordt er meer energie verbruikt. Zorg ervoor dat de kleding in de wasmachine goed wordt gecentrifugeerd voordat u deze in de droger doet.
- Een gemengde lading stof kan ertoe leiden dat de droogtijd wordt verlengd en de resterende tijd op het display wordt gepauzeerd tijdens het actief drogen totdat de werkelijke resterende tijd overeenkomt met de weergegeven tijd.
- Zorg ervoor dat u alle zakken leegmaakt. Items zoals spijkers, haarclips, lucifers, pennen, munten en sleutels kunnen zowel uw apparaat als kleren beschadigen.
- Verwijder losse riemen en sluit ritsen, haken en snaren om ervoor te zorgen dat deze items niet in andere kleren blijven haken.

De kleren controleren voor het laden

LET OP

- Controleer of de kleding niet klem zit tussen apparaat en deur, anders kan de kleding beschadigd raken tijdens het drogen.
- Let op het maximale laadvermogen op de programmatabel voor het betreffende droogprogramma voor optimale droogresultaten. Overbelasting geeft een slecht

Programmagids voor sensordroging

| Programma | Katoen+  | Max. laadvermogen | 9 kg |
|---------------------|---|--------------------------|------|
| Beschrijving | Gebruiken voor drogen met minder energieverbruik dan programma voor Katoen , met vergelijkbare instellingen. | | |
| Droogniveau | Standaard : Kastdroog | Beschikbaar: Alle | |

| Programma | Katoen | Max. laadvermogen | 9 kg |
|---------------------|---|--------------------------|------|
| Beschrijving | Gebruiken voor het drogen van alle reguliere stukken, zoals katoen, linnen, t-shirts, spijkerbroeken of gemengde was, behalve kwetsbare stoffen zoals wol of zijde. | | |
| Droogniveau | Standaard : Kastdroog | Beschikbaar: Alle | |

| Programma | Mix | Max. laadvermogen | 4 kg |
|---------------------|--|--------------------------|------|
| Beschrijving | Droogt gemengde stoffen tegelijkertijd. <ul style="list-style-type: none"> • Gebruik voor verschillende soorten stof met uitzondering van speciale kleding (zijde/fijne was, sportkleding, donkere kleding, wol, dekbed/gordijnen). | | |
| Droogniveau | Standaard : Kastdroog | Beschikbaar: Alle | |

| Programma | Easy Care | Max. laadvermogen | 4 kg |
|---------------------|--|--|------|
| Beschrijving | Droogt kleding die na het drogen niet gestreken hoeft te worden. <ul style="list-style-type: none"> • Gebruik voor polyamide, acryl, polyester. | | |
| Droogniveau | Standaard : Kastdroog | Beschikbaar : Kastdroog, Strijk | |

Programmatabel

| Programma | Donsdeken | Max. laadvermogen | 2,5 kg |
|---------------------|--|--------------------------|---------------|
| Beschrijving | Gebruik dit programma voor het drogen van dekbedden of grotere stukken, zoals kussens, dekbedden, dekens, beddengoed of dierenkussens. | | |
| Droogniveau | Niet aanpasbaar | | |

| Programma | Handdoeken | Max. laadvermogen | 4,5 kg |
|---------------------|---|--------------------------|---------------|
| Beschrijving | Gebruik dit programma voor het drogen van handdoeken. | | |
| Droogniveau | Niet aanpasbaar | | |

| Programma | Anti-Allergie | Max. laadvermogen | 4,5 kg |
|---------------------|---|--------------------------|---------------|
| Beschrijving | Gebruik van dit programma helpt allergenen te verminderen zoals huisstofmijt. | | |
| Droogniveau | Niet aanpasbaar | | |

| Programma | Fijne Was | Max. laadvermogen | 1,5 kg |
|---------------------|---|--------------------------|---------------|
| Beschrijving | Gebruik dit programma voor het drogen van overhemden/ blousen, nylon, lingerie of kanten kleding die snel beschadigd raakt. | | |
| Droogniveau | Niet aanpasbaar | | |

| Programma | Wol | Max. laadvermogen | 1 kg |
|---------------------|---|--------------------------|-------------|
| Beschrijving | Gebruik dit programma voor het drogen van wollen stukken of kleding die op de hand gewassen moet worden en die met zorg behandeld moeten worden en die zouden kunnen krimpen. | | |
| Droogniveau | Niet aanpasbaar | | |

Programmatabel

| Programma | Sportkleding | Max. laadvermogen | 2 kg |
|---------------------|--|-------------------|------|
| Beschrijving | Gebruik dit programma voor het drogen van speciale kledingstukken zoals sportkleding en buitenkleding. | | |
| Droogniveau | Niet aanpasbaar | | |

| Programma | Snel 30min. | Max. laadvermogen | 1 kg |
|---------------------|---|-------------------|------|
| Beschrijving | Gebruik dit programma voor het drogen van lichte of kleine kledingstukken (tot 3 stukken) | | |
| Droogniveau | Niet aanpasbaar | | |

| Programma | Download Prog. | Max. laadvermogen | - |
|---------------------|---|-------------------|---|
| Beschrijving | Dit programma biedt u de mogelijkheid nieuwe en speciale wasprogramma's te downloaden naar uw apparaat via een smartphone. Het standaardprogramma is Desodorisatie . | | |

Programmagids voor drogen met tijdschema

| Programma | Droogrek Prog. | Max. laadvermogen | - |
|---------------------|---|-------------------|---|
| Beschrijving | Gebruik dit programma om kleding te drogen zonder dat deze in de droogtrommel gaat. Het is geschikt voor alle stoffen die een opfrisbeurt nodig hebben. | | |
| Droogniveau | Niet aanpasbaar | | |

| Programma | Warme Lucht | Max. laadvermogen | - |
|---------------------|---|-------------------|---|
| Beschrijving | Gebruik dit programma om kleding te drogen die met warmte in de droogtrommel mag. | | |
| Droogniveau | Niet aanpasbaar | | |

Programmatafel

⚠ LET OP

- Als de lading minder dan 1 kg is, gebruikt u het programma **Warme Lucht** in programma's met ingestelde droogtijd. Wollen items moeten worden gedroogd met het programma **Wol** en hittegevoelige stoffen, zoals zijde, ondergoed en lingerie, moeten worden gedroogd met het programma **Fijne Was**. Houd u aan de aanbevolen kledinglading wanneer u het gewenste programma kiest. Uw kleren kunnen anders worden beschadigd.

OPMERKING

- Als het apparaat ergens onder is geïnstalleerd, kan dit de prestaties beïnvloeden.
- Als de kleding tijdens het wassen niet met hoge snelheid wordt gesponnen, neemt het energieverbruik en de droogtijden toe. Grote beddenlakens of dekbedovertrekken drogen mogelijk niet gelijkmatig door een ongelijkmatige luchtstroom als ze opgerold worden. Het is mogelijk dat ze halverwege de cyclus moeten worden verwijderd en opnieuw moeten worden geladen om een goede droging te garanderen.

Extra optie

| Programma | EcoHybrid | | | Einduitstel | Antikreuk |
|---|-----------|-----|------|-------------|-----------|
| | Uit | Eco | Tijd | | |
| Katoen+  | | ● | ● | ● | ● |
| Katoen | | | ● | ● | ● |
| Mix | | ● | ● | ● | ● |
| Easy Care | | ● | ● | ● | ● |
| Donsdeken | | | ● | ● | ● |
| Handdoeken | | | ● | ● | ● |
| Anti-Allergie | | | ● | ● | ● |
| Fijne Was | | ● | | ● | ● |

Programmatabel

| Programma | EcoHybrid | | | Einduitstel | Antikreuk |
|----------------|-----------|-----|------|-------------|-----------|
| | Uit | Eco | Tijd | | |
| Wol | | ● | | ● | ● |
| Sportkleding | | ● | | ● | ● |
| Snel 30min. | | | ● | ● | ● |
| Droogrek Prog. | | ● | | ● | ● |
| Warme Lucht | | ● | ● | ● | ● |

Extra opties en functies

Einde uitstellen

Dit biedt u de mogelijkheid de eindtijd van de droogcyclus uit te stellen met 3 tot 19 uur.

- 1 Schakel het apparaat in.
- 2 Kies een programma.
- 3 Druk op de knop **Einduitstel**.
- 4 Stel het aantal uur tijdvertraging in door de knop **Verlengd Programma**, **Verkort Programma** te drukken.
- 5 Druk op de knop **Start/Pauze**.

OPMERKING

- Met uitzondering de LED van de knop **Einduitstel**, zullen alle LED's op het bedieningspaneel binnen 20 minuten worden uitgeschakeld. Deze functie kan variëren naargelang het model dat u gekocht hebt.
-

Anti-kreuk

Het stelt u in staat om vouwen die worden gevormd te verminderen wanneer de kleren niet direct worden gelost aan het einde van de droogcyclus. Wanneer de optie is ingeschakeld zal een lamp, die aangeeft dat de anti-kreuk optie is ingesteld, gaan branden en het apparaat herhaaldelijk 10 seconden draaien en 5 minuten pauzeren. De optie

wordt automatisch uitgeschakeld na 2 uur aan het einde van de droogcyclus. Om de optie uit te schakelen, drukt u op de **Antikreuk** knop voordat u een droogcyclus start.

OPMERKING

- Wanneer de optie is ingesteld, verschijnt er een rechthoek met een stippellijn en **End** op het display totdat de functie is uitgeschakeld.
 - Wanneer de optie is ingesteld, werkt alleen de **Aan/Uit** knop na afloop van de droogcyclus.
 - Wanneer een droogcyclus loopt, moet u de cyclus eerst onderbreken om de optie in te stellen.
 - Schakel het apparaat altijd uit voordat u de kleren uitlaadt.
-

Droogniveau

Het stelt u in staat een droogheidsniveau te selecteren voor het droogprogramma.

- **Extra:** Voor dikke en gewatteerde stoffen
- **Kastdroog:** Voor items die niet hoeven worden gestreken
- **Strijk:** Voor items die moeten worden gestreken

- 1 Schakel het apparaat in.
- 2 Kies een programma.

- 3 Selecteer een niveau van droogte door herhaaldelijk te drukken op de knop **Droogniveau**.

Piepton aan/uit

Hiermee kunt u het geluid van het klokkenspel in- en uitschakelen. Houd tegelijkertijd de knoppen **Verkort Programma** en **Trommel Reiniging** gedurende 3 seconden ingedrukt.

- Het LED-lampje gaat branden als de optie is ingeschakeld.

EcoHybrid

Het biedt u de mogelijkheid energie of tijd te besparen.

- **Eco**: energiebesparende optie.
- **Tijd**: tijdbesparende optie.

Trommelverlichting

Als het apparaat in bedrijf is, kunt u in de trommel kijken wanneer u de functie inschakelt.

Om de functie in of uit te schakelen, houd de knop **Droogniveau** 3 seconden ingedrukt.

OPMERKING

- Het licht wordt na 4 minuten automatisch uitgeschakeld.
- Afhankelijk van de afwerking van de deuren is het mogelijk dat u geen zicht hebt op de binnenkant van de trommel.

Meer Tijd / Minder Tijd

Het stelt u in staat om de droogtijd te verlengen of te verkorten wanneer u gebruik maakt van handmatige droogprogramma's zoals **Droogrek Prog.** en **Warme Lucht**.

- Druk op de knop **Verlengd Programma** om de geselecteerde programmatijd per 5 minuten te verhogen.
- Druk op de knop **Verkort Programma** om de geselecteerde programmatijd per 5 minuten te verlagen.

Kinderslot

Het biedt u de mogelijkheid de vergrendeling en ontgrendeling van het bedieningspaneel te controleren. Het voorkomt dat kinderen de cyclus veranderen of het apparaat bedienen.

Het bedieningspaneel vergrendelen

- 1 Druk en houd de knoppen **Antikreuk** en **Induitstel** tegelijkertijd 3 seconden ingedrukt.
- 2 Een geluidssignaal zal weerklinken, en **CL** verschijnt op het scherm.
 - Wanneer de functie wordt geactiveerd, worden alle knoppen vergrendeld behalve de knop **Aan/Uit**.

Extra opties en functies

OPMERKING

- Door het uitschakelen van de stroom of voltooiën van alle programma's zal de functie Kinderbeveiliging niet worden gereset. U moet de kinderbeveiliging deactiveren voordat u toegang krijgt tot alle andere functies.
-

Het bedieningspaneel ontgrendelen

Druk en houd de knoppen **Antikreuk** en **Einduitstel** tegelijkertijd 3 seconden ingedrukt.

- Een geluidssignaal weerklinkt en de resterende tijd voor het huidige programma verschijnt opnieuw op het scherm.

Kastdroog

Dit programma is ontworpen voor gebruik met kleren dat plat moeten worden gedroogd, zonder trommeldrogen, inclusief truien en delicate stoffen.

Om het programma te gebruiken, heeft u een droogrek nodig dat in het apparaat wordt geplaatst. Gooi vóór het drogen de verpakkingsmaterialen van het droogrek weg.

OPMERKING

- Sommige modellen worden niet verkocht met alle beschikbare accessoires, het kan zijn dat u eerst het droogrek moet aanschaffen als deze niet bij uw model is geleverd. Neem

contact op met het LG Electronics klantinformatiecentrum of bezoek de website van LG op <http://www.lg.com> voor de aankoop.

- 1 Open de deur
- 2 Plaats de haak van het droogrek in het midden van de trommel.

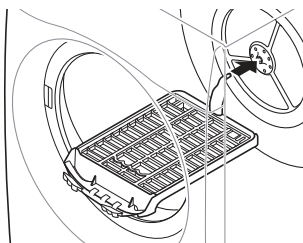

- 3 Plaats het droogrek op de structuur boven het pluizenfilter en druk erop om het te bevestigen.

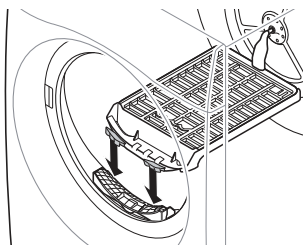

- 4 Plaats natte items boven op het rek. Laat ruimte vrij rond de items zodat er lucht kan circuleren.

- Het droogrek beweegt niet, maar de trommel draait.

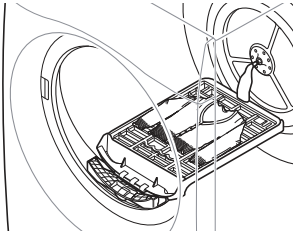

5 Sluit de deur.

6 Schakel het apparaat in en kies **Droogrek Prog..**

7 Druk op de knop **Start/Pauze**.

OPMERKING

- Controleer het pluizenfilter en verwijder opgehoopte pluizen van de items die op het rek zijn gedroogd.
 - De knoppen **Verlengd Programma** / **Verkort Programma** kunnen worden gebruikt om de droogtijd verfijnd in te stellen.
-

LG ThinQ applicatie

Met de **LG ThinQ**-applicatie kunt u via een smartphone verbinding maken met het apparaat.

LG ThinQ toepassing eigenschappen

Communiceer met het apparaat via een smartphone met gebruik van de handige smartphone-functies.

Slimme Koppeling

Deze functie selecteert automatisch de beste cyclus en instellingen voor de droger op basis van gebruiksinformatie over de meest recent voltooide wascyclus.

OPMERKING

- Om deze functie te gebruiken, moeten zowel de wasmachine als de droger worden verbonden met de **LG ThinQ**-applicatie.
- Als u deze functie in de **LG ThinQ**-applicatie inschakelt en de droger aanzet na het gebruik van de wasmachine, wordt een aanbevolen droogcyclus automatisch ingesteld.

Smart Diagnosis

Deze functie biedt nuttige informatie voor het vaststellen en oplossen van problemen met het apparaat, gebaseerd op het gebruikspatroon.

Pushmelding

Wanneer de cyclus voltooid is of het apparaat problemen vertoont, heeft u de optie om pushmeldingen op een smartphone te ontvangen. De

meldingen worden zelfs geactiveerd als de **LG ThinQ**-applicatie uitgeschakeld is.

Energiebewaking

Deze functie controleert het energieverbruik van de recent gebruikte cycli en het maandelijks gemiddelde.

Instellingen

Hiermee kunt u de verschillende opties op het apparaat en in de applicatie instellen.

OPMERKING

- In de volgende gevallen moet u de netwerkinformatie voor elk apparaat in de **LG ThinQ**-applicatie bijwerken onder **Toestelkaarten** → **Instellingen** → **Netwerk wijzigen**.
 - draadloze router is gewijzigd
 - het wachtwoord van de draadloze router is gewijzigd
 - Internetprovider wordt gewijzigd
- De applicatie kan zonder voorafgaande kennisgeving worden gewijzigd.
- Functies kunnen variëren naargelang het model.

Een LG Apparaat Aansluiten en de LG ThinQ App Installeren

Modellen met QR-code

Scan de QR-code die aan het product is bevestigd met de camera of een QR-code reader app op uw smartphone.

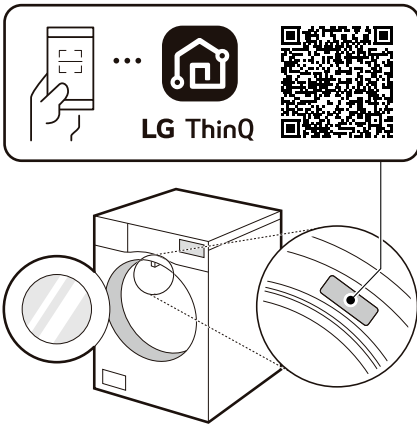

Modellen zonder QR-code

- 1 Op een smartphone zoekt u de **LG ThinQ**-app in de Google Play Store of de Apple App Store en installeert u deze.
- 2 Om u aan te melden, opent u de **LG ThinQ**-app en meldt u zich aan met uw bestaande account of maakt u een nieuw LG-account aan.
- 3 Om uw LG apparaat te verbinden, tikt u op de toevoegen (+) knop op de **LG ThinQ**-app. Om het proces te

voltooien, volg je gewoon de instructies van de app.

OPMERKING

- Tijdens de Wi-Fi installatie kan u gevraagd worden om een wachtwoord om verbinding te maken met het LG netwerk (niet uw thuisnetwerk). Het wachtwoord bestaat uit de laatste 4 tekens van de netwerknaam, twee keer herhaald, zonder spaties. Als de netwerknaam bijvoorbeeld LG_XXXX_8b92 is, dan voert u 8b928b92 in als wachtwoord. Het wachtwoord is hoofdlettergevoelig en de laatste 4 tekens zijn uniek voor uw apparaat.
- Om de Wi-Fi-verbinding te controleren, controleert u of het -pictogram op het bedieningspaneel brandt.
- Het toestel ondersteunt alleen Wi-Fi-netwerken van 2.4 GHz. Neem contact op met uw internetprovider of raadpleeg de handleiding van uw draadloze router om de netwerkfrequentie te controleren.
- **LG ThinQ** is niet verantwoordelijk voor fouten of problemen met de netwerkverbinding of voor gebreken, een verkeerde werking of fouten die door de netwerkverbinding worden veroorzaakt.
- Indien het apparaat moeilijkheden ondervindt bij het verbinden met het Wi-Fi-netwerk, kan het te ver verwijderd zijn van de router. Koop een Wi-Fi-signaalversterker (bereikvergroter) om de sterkte van het Wi-Fi-sigitaal te verbeteren.

OPMERKING

- De Wi-Fi-verbinding kan mogelijk niet tot stand worden gebracht of worden onderbroken omwille van de omgeving van het thuisnetwerk.
- Indien de netwerkverbinding niet correct werkt kan de oorzaak bij de Netwerkprovider liggen.
- De omgeving van het draadloze netwerk kan resulteren in een trage Wi-Fi-verbinding.
- Als het apparaat niet kan worden geregistreerd vanwege problemen met de draadloze signaaloverdracht, haal de stekker van het apparaat uit het stopcontact en wacht één minuut om het opnieuw te proberen.
- Als de firewall van uw draadloze router is ingeschakeld, moet u deze uitschakelen of een uitzondering toevoegen.
- De draadloze netwerknaam (SSID) moet een combinatie zijn van Engelse letters en nummers. (Gebruik geen speciale tekens.)
- De gebruikersinterface (UI) van de smartphone kan variëren afhankelijk van het mobiele besturingssysteem (OS) en de fabrikant.
- Als het beveiligingsprotocol van de router is ingesteld op **WEP**, kan de netwerkinstallatie mislukken. Wijzig het beveiligingsprotocol (**WPA2** wordt aanbevolen) en sluit het product opnieuw aan.

Netwerkverbinding activeren

- 1 Start de **LG ThinQ** applicatie.
- 2 In de toepassing, selecteer en tik op de **Droger**.
- 3 Druk op de **Aan/Uit**-knop op het bedieningspaneel.
- 4 Druk op het bedieningspaneel op de **Wi-Fi**-knop en houd deze 3 seconden ingedrukt.
 - De Wi-Fi LED knippert tijdens het verbindingsproces.

Het gebruik van het apparaat van op afstand

Starten op afstand

Gebruik een smartphone om uw apparaat op afstand te bedienen. U kunt ook het programmaverloop volgen, zodat u weet hoeveel tijd er resteert in het programma.

Gebruik van deze functie

- 1 Druk op de knop **Aan/Uit**.
- 2 Laad de kleren in de trommel.
- 3 Houd de knop **Antikreuk** 3 seconden ingedrukt om de afstandsbedieningsfunctie in te schakelen.

- 4 Start een programma met de **LG ThinQ** applicatie op uw smartphone.

OPMERKING

- Als deze functie is geactiveerd, kunt u alleen een cyclus starten via de **LG ThinQ**-smartphone-applicatie. Als de cyclus niet wordt gestart, zal het apparaat wachten om de cyclus te starten tot deze op afstand wordt uitgeschakeld vanaf de applicatie of deze functie wordt uitgeschakeld.
- Als de deur geopend is, kunt u niet op afstand een cyclus starten.

De functie handmatig uitschakelen

Wanneer de functie is ingeschakeld, houdt u de knop **Antikreuk** 3 seconden ingedrukt.

Download prog.

Download nieuwe en speciale cycli die niet zijn opgenomen in de basiscycli van het apparaat.

Apparaten die met succes zijn aangesloten kunnen een verscheidenheid aan speciale cycli downloaden die specifiek zijn voor het apparaat.

Wanneer de cyclusdownload naar het apparaat is voltooid, behoudt het apparaat de gedownloade cyclus tot er een nieuwe cyclus is gedownload.

OPMERKING

- Er kan slechts één gedownloade cyclus op het apparaat worden opgeslagen.

Netwerkverbinding deactiveren

- 1 Druk op de **Aan/Uit**-knop op het bedieningspaneel.
- 2 Om de Netwerkverbinding uit te schakelen, houdt u de knoppen **Droogniveau** en **Einduitstel** tegelijkertijd 3 seconden lang ingedrukt.

Specificaties radioapparatuur

| Modelnaam ^{*1} | Uitgangsvermogen (Max.) | Frequentiebereik |
|-------------------------|-------------------------|-----------------------|
| LCW-004 | 17,82 dBm | 2412 MHz tot 2472 MHz |
| LCW-007 | 17,59 dBm | |

*1 Raadpleeg het etiket op het apparaat om te bepalen welke RF-module in het apparaat is geïnstalleerd.

Draadloze functie S/W-versie: V 1.0

Het is in het belang van de gebruiker dat dit apparaat wordt geïnstalleerd en gebruikt met een minimale afstand van 20 cm tussen het apparaat en het lichaam.

Conformiteitsverklaring



LG ThinQ applicatie

Hierbij verklaart LG Electronics dat de radioapparatuur van het type droger in overeenstemming is met de richtlijn 2014/53/EU. De volledige tekst van de EU-conformiteitsverklaring is beschikbaar op het volgende internetadres:

<http://www.lg.com/global/support/cedoc/cedoc#>

Gebruik deze functie om u te helpen met diagnosticeren en problemen met uw apparaat op te lossen.

OPMERKING

- Om redenen die niet toe te schrijven zijn aan nalatigheid van LGE, zou de dienst niet kunnen functioneren als gevolg van externe factoren zoals, maar niet beperkt tot, Wi-Fi onbeschikbaarheid, Wi-Fi loskoppeling, lokale app store beleid, of app onbeschikbaarheid.
- De functie kan onderhevig zijn aan verandering zonder voorafgaande kennisgeving en kan een andere vorm hebben afhankelijk van waar u zich bevindt.

Gebruik van LG ThinQ om problemen te diagnosticeren

Als u een probleem ondervindt met uw Wi-Fi apparaat, kan het probleemoplossende gegevens doorsturen naar een smartphone met behulp van de **LG ThinQ** applicatie.

- Start de **LG ThinQ** applicatie en selecteer de **Smart Diagnosis** functie in het menu. Volg de instructies in de **LG ThinQ** applicatie.

Met behulp van hoorbare diagnose om problemen te diagnosticeren

Volg de onderstaande instructies om de hoorbare diagnosemethode te gebruiken.

- Start de the **LG ThinQ** applicatie en selecteer de **Smart Diagnosis** functie in het menu. Volg de instructies voor hoorbare diagnose die zijn opgenomen in de **LG ThinQ** applicatie.

- 1 Druk op de knop **Aan/Uit** om het apparaat in te schakelen.
 - Druk geen andere knoppen in en draai niet aan de programmakeuzeknop.

- 2 Plaats het mondstuk van uw smartphone dicht bij de **Aan/Uit** -knop.

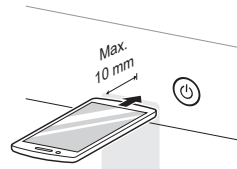

- 3 Houd de knop **Verlengd Programma** 3 seconden of langer ingedrukt terwijl u het mondstuk van de smartphone tegen de **Aan/Uit** -knop houdt totdat de gegevensoverdracht is voltooid.
 - Houd de smartphone op zijn plaats totdat de gegevensoverdracht is voltooid. De resterende tijd voor gegevensoverdracht wordt weergegeven.

Smart Diagnosis

- 4 Nadat de gegevensoverdracht is voltooid, zal de diagnose worden weergegeven in de applicatie.

OPMERKING

- Voor het beste resultaat beweegt u de smartphone terwijl de tonen worden verzonden.
-

⚠ WAARSCHUWING

- Trek de stekker uit het stopcontact wanneer u het apparaat reinigt. Het niet verwijderen van de stekker kan een elektrische schok veroorzaken.

Het pluizenfilter reinigen

⚠ LET OP

- Reinig het pluizenfilter op de juiste manier volgens de volgende instructies. Als u dit niet doet, wordt het pluusjes dat zich op de warmtewisselaar heeft verzameld mogelijk niet goed schoongemaakt.

OPMERKING

- Verwijder alle wasserijen uit het apparaat voordat u het pluusfilter verwijdert.
- Na het reinigen van het pluizenfilter plaatst u ze op een plaats. Als het pluizenfilter niet in het apparaat zit, kunt u het apparaat niet bedienen.

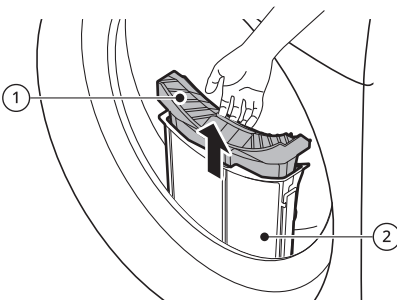

① Binnenfilter

- Reinig altijd het binnenfilter voor en na gebruik.

② Buitenfilter

- Reinig het buitenfilter na 10 keer drogen of als de pluusjes zich ophopen in het buitenfilter.

Maak het binnenfilter schoon.

- 1 Trek het binnenfilter uit het buitenfilter en open vervolgens het binnenfilter.
 - Open het filter door het uit te vouwen in de richting van de pijl.

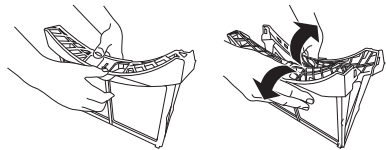

- 2 Reinig eerst een grote bundel pluizen en reinig vervolgens de resterende pluizen met een stofzuiger of wassen onder stromend water.

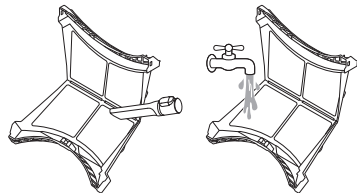

- Droog het filter volledig af als het filter vochtig is. Doet u dit niet, dan

Schoonmaken na elke droogbeurt

kan er geur in het apparaat ontstaan.

- 3** Nadat het binnenfilter volledig is gedroogd, sluit u het filter door het midden naar beneden te drukken.
- Zorg ervoor dat de linker- en rechterkant van het binnenfilter goed gesloten zijn.

- 4** Plaats het binnenfilter in het buitenfilter.

Maak het buitenfilter schoon.

- 1** Verwijder het stof of pluisjes rond de filterinlaat.

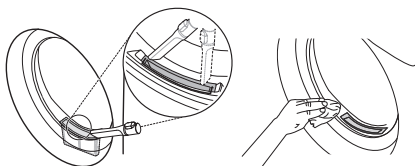

⚠ LET OP

- Wanneer het pluisjes in de filterinlaat valt, kan dit de droogprestaties aantasten en de droogtijd verlengen.
-

- 2** Trek het buitenfilter eruit.

- 3** Verwijder het binnenfilter.

- 4** Open het buitenfilter door het uit te vouwen in de richting van de pijl die

de bovenrand van het buitenfilter vasthoudt.

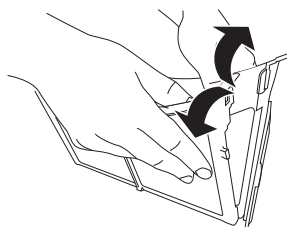

- 5** Reinig de resterende pluizen met een stofzuiger of wassen onder stromend water.

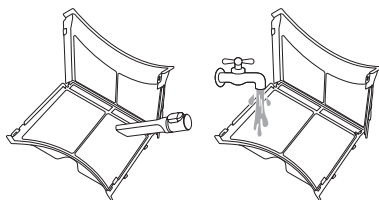

- Droog het filter volledig af als het filter vochtig is. Doet u dit niet, dan kan er geur in het apparaat ontstaan.

- 6** Sluit het buitenfilter terwijl u op de zijkant ① duwt van het filter.

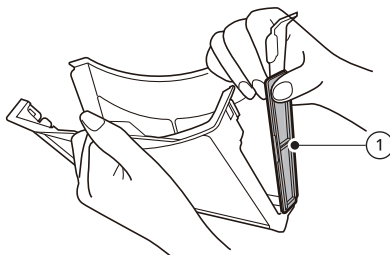

OPMERKING

- Zorg ervoor dat de zijkant van het filter goed is gesloten. Doet u dit niet, dan

Schoonmaken na elke droogbeurt

kan pluizen die zich op het filter hebben opgehoopt in het apparaat terechtkomen en de droogprestaties aantasten.

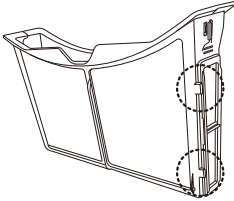

OPMERKING

- Als het waterreservoir vol is, licht het -pictogram op en klinkt een geluidssignaal wanneer het apparaat is ingeschakeld. In dit geval moet het waterreservoir binnen het uur worden leeggemaakt.
- Wanneer het gecondenseerde water direct via de optionele afvoerslang wordt afgevoerd, hoeft het waterreservoir niet te worden gelegd.

- 7 Sluit ze en plaats de beide pluizenfilters terug.

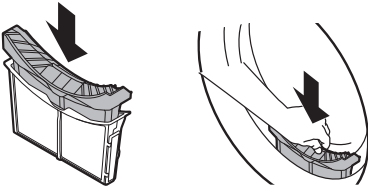

⚠ LET OP

- Laad of verwijder geen kleren wanneer het pluusfilter zich niet op een plaats bevindt. De kleren kunnen in de filterinlaat vallen en het apparaat kan hierdoor defect raken.

- 1 Trek het waterreservoir eruit.

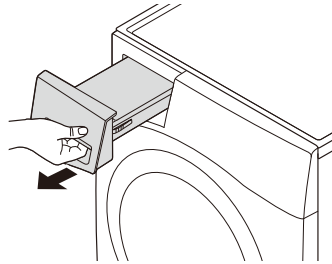

- 2 Leeg het waterreservoir in de gootsteen.

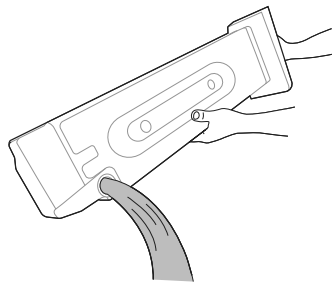

Het waterreservoir legen

Condenswater wordt in het waterreservoir verzameld.

Leeg het waterreservoir na elk gebruik. Zo niet zal dit de droogprestaties beïnvloeden.

Schoonmaken na elke droogbeurt

LET OP

- Drink het gecondenseerde water niet op en hergebruik het niet. Het kan leiden tot gezondheidsproblemen voor mens en dier.
-

3 Plaats het terug in het apparaat.

- Duw het waterreservoir volledig in het apparaat totdat het op zijn plaats zit.

4 Druk op de knop **Start/Pauze**.

De vochtsensor afvegen

Deze sensor detecteert het vochniveau van de kleren terwijl het apparaat is ingeschakeld. De sensor moet regelmatig worden gereinigd om de kalk op het oppervlak van de sensor te verwijderen.

Veeg de sensoren in de trommel schoon.

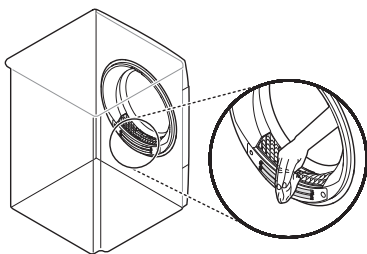

⚠ LET OP

- Veeg de vochtsensor niet schoon met agressieve middelen. Reinig de sensor altijd met een droge, ruwe acryl spons.
-

Het koude luchtinlaatrooster lucht reinigen

Zuig het koude luchtinlaatrooster 3 tot 4 keer per jaar schoon, zodat de luchttoevoer niet wordt belemmerd door opgehoopte pluizen of vuil.

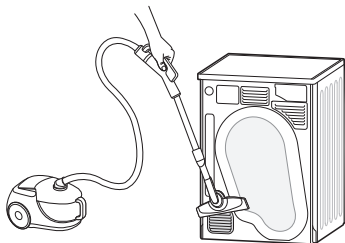

OPMERKING

- Door het ventilatierooster wordt warme lucht uitgeblazen.
 - De ruimte moet voldoende worden geventileerd om de terugstroming van gassen in de kamer te vermijden van apparaten die brandstof verbranden, zoals een open vuur.
-

Het overige condenswater afvoeren

Na het drogen van kleding kan er een kleine hoeveelheid condenswater in de basis van het apparaat blijven staan en dit kan geurtjes veroorzaken. Voer het overige water regelmatig af om te voorkomen dat er onprettige geurtjes ontstaan in het apparaat.

OPMERKING

- Het is beter om het overige water af te voeren als u langere tijd afwezig bent gezien het overige water dan niet tot onprettige geurtjes kan leiden.
 - Voer het overige water af voordat u geurtjes verwijdert. Dit werkt beter.
 - Het overige water kan bij koud tot bevrozing van de hoofdafvoerslang(en) zorgen en dit kan tot slechtere droogprestaties leiden. Als u het overige water afvoert, dan voorkomt u dat het apparaat bevroert.
-

Het apparaat regelmatig reinigen

- 1 Maak de afvoerslang onder het apparaat los en voer het overige water af.

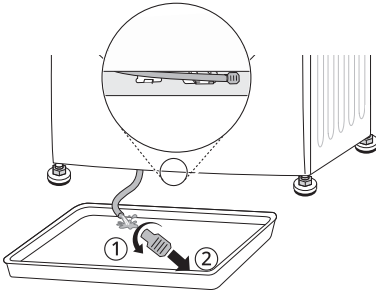

OPMERKING

- Gebruik het waterreservoir als de optionele afvoerslang is aangesloten of als het apparaat op de wasmachine is geplaatst.

- 2 Monteer de afvoerslang weer en sluit deze weer terug aan in de houder.

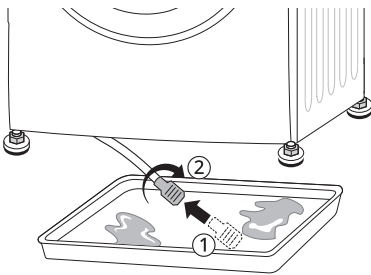

⚠ LET OP

- Als de slang geopend is, kan dit ertoe leiden dat er water lekt. Controleer de montage zorgvuldig.

Trommelschoonmaakfunctie gebruiken

Door de tijd en door gebruik, kunnen er onprettige geurtjes ontstaan in het apparaat waardoor uw kleding na het drogen niet fris ruikt. Door deze schoonmaakfunctie regelmatig te gebruiken, voorkomt u onprettige geurtjes in het apparaat.

⚠ LET OP

- Haal alle kleding uit het apparaat.
- 1 Trek het waterreservoir eruit, giet het condenswater eruit en plaats het waterreservoir terug in het apparaat.
 - 2 Schakel het apparaat aan.
 - 3 Druk op de knop **Trommel Reiniging**.
 - 4 Druk op de knop **Start/Pauze**.
 - Deze functie neemt circa 3 uur in beslag.
 - 5 Leeg het waterreservoir als het programma is voltooid.

OPMERKING

- U hoeft het waterreservoir niet te ledigen als de optionele afvoerslang is geplaatst.

Het apparaat regelmatig reinigen

- 6 Open de deur van de droger om het apparaat voldoende frisse lucht te geven zodat overige geurtjes kunnen ontsnappen.

⚠ WAARSCHUWING

- Laat om veiligheidsredenen geen kinderen of dieren in het apparaat komen. Dit kan schade of letsel veroorzaken.

Schoonmaakfunctie condensor gebruiken

Het apparaat wast het pluizen, dat zich op het oppervlak van de condensor opbouwt, automatisch met behulp van water dat tijdens het gebruik uit de kleding wordt gecondenseerd. U kunt de condensor echter ook handmatig gebruiken indien u het vaker wilt wassen.

⚠ LET OP

- Haal alle kleding uit het apparaat.

- 1 Trek het waterreservoir eruit en leeg deze.
- 2 Giet langzaam 1 liter water in de ingang van het watercompartiment. Plaats vervolgens het lege waterreservoir terug in het compartiment.
 - Het water niet snel gieten, dan loopt het eruit.

- Als u meer dan 1,5 liter water in het compartiment giet, zal het water er weer uit lekken.

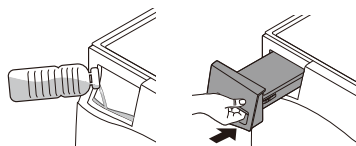

- 3 Schakel het apparaat aan.
- 4 Houd de knop **Condenser Reiniging** 3 seconden ingedrukt.
- 5 Druk op de knop **Start/Pauze** om het schoonmaken van de condensor te starten.
 - Het programma om de condensor schoon te maken duurt 1 uur.
- 6 Leeg het waterreservoir als het schoonmaken is voltooid.

OPMERKING

- U hoeft het waterreservoir niet te ledigen als de optionele afvoerslang is geplaatst.
- 7 Open de deur van de droger om het apparaat voldoende te luchten zodat de trommel beter kan drogen zodra het schoonmaakprogramma is geëindigd.

Het apparaat regelmatig reinigen

WAARSCHUWING

- Laat om veiligheidsredenen geen kinderen of dieren in het apparaat komen. Dit kan schade of letsel veroorzaken.
-

Tijdens het gebruik van het apparaat kunnen zich fouten en storingen voordoen. Mogelijke oorzaken en aanwijzingen voor het oplossen van een foutmelding of storing staan in de onderstaande tabellen vermeld. Lees de onderstaande tabellen zorgvuldig door voordat u het servicecentrum van LG Electronics belt om tijd en geld te besparen.

Uw apparaat is uitgerust met een automatisch foutcontrolesysteem om problemen in een vroeg stadium op te sporen en diagnosticeren. Als uw apparaat niet naar behoren of helemaal niet functioneert, moet u de volgende tabellen controleren voor u het LG Electronics servicecentrum belt.

Foutmeldingen

| Symptomen | Mogelijke oorzaken en oplossing |
|---|---|
| dE DEUR FOUT | De deur is geopend terwijl het apparaat in bedrijf was of het apparaat is gebruikt terwijl de deur niet goed was gesloten. <ul style="list-style-type: none">• Sluit de deur volledig.• Als dE niet wordt opgelost, moet u voor ondersteuning bellen. |
| dE4 DEUR FOUT | De detectie van de deurschakelaar werkt niet juist. <ul style="list-style-type: none">• Trek de stekker uit het stopcontact en bel voor service. |
| EE 1 / EE2 / EE4 TEMPERATUURFO UT | Temperatuursensor heeft niet goed gewerkt. <ul style="list-style-type: none">• Trek de stekker uit het stopcontact en bel voor service. |
| Fi TEMPERATUURFO UT | De temperatuur in de trommel is plotseling omhoog gegaan. <ul style="list-style-type: none">• Trek de stekker uit het stopcontact en bel voor service. |
| LE 1 MOTOR VERGRENDELD FOUT | De motor is plotseling gestopt. <ul style="list-style-type: none">• Controleer of de hoeveelheid kleren het maximale laadvermogen overschrijdt.• Trek de stekker uit het stopcontact en bel voor service. |
| LE2 / RE COMPRESSORFOU T | De compressor is plotseling gestopt. <ul style="list-style-type: none">• Trek de stekker uit het stopcontact en bel voor service. |

Voor u service belt

| Symptomen | Mogelijke oorzaken en oplossing |
|--------------------------|---|
| DE AFVOERPOMP FOUT | Er is een storing opgetreden in de motor van de afvoerpomp. <ul style="list-style-type: none">• Trek de stekker uit het stopcontact en bel voor service. |
| | De omgevingstemperatuur voor installatie is onder nul. <ul style="list-style-type: none">• De aanbevolen omgevingstemperatuur voor installatie is 5 - 35 °C. |

Gebruik

| Symptomen | Mogelijke oorzaken en oplossing |
|--------------------------------|---|
| Het apparaat schakelt niet in. | Het netsnoer is niet goed aangesloten. <ul style="list-style-type: none">• Zorg ervoor dat de stekker stevig in een geaard stopcontact zit, in overeenstemming met het typeplaatje van het apparaat. |
| | Huiszekering is gesprongen, stroomonderbreker is doorgeslagen of een stroomstoring is opgetreden. <ul style="list-style-type: none">• Reset de stroomonderbreker of vervang de zekering. Verhoog de capaciteit van de zekering niet. Als het probleem een overbelasting van het circuit is, moet u beroep doen op een gekwalificeerde elektricien om dit te repareren. |
| Apparaat verwarmt niet. | Huiszekering is gesprongen, stroomonderbreker is doorgeslagen of een stroomstoring is opgetreden. <ul style="list-style-type: none">• Reset de stroomonderbreker of vervang de zekering. Verhoog de capaciteit van de zekering niet. Als het probleem een overbelasting van het circuit is, moet u beroep doen op een gekwalificeerde elektricien om dit te repareren. |
| Waterlekken. | De slang van het waterreservoir of de optionele afvoerslang is niet goed aangesloten. <ul style="list-style-type: none">• Sluit de slang van het waterreservoir of de optionele afvoerslang goed aan. |

| Symptomen | Mogelijke oorzaken en oplossing |
|--|---|
| Waterlekken. | <p>De deur is gesloten terwijl er kleren of iets anders tussen de deur vastzit.</p> <ul style="list-style-type: none"> Controleer of er kleren of iets tussen de deur is gekomen voordat u het apparaat gaat gebruiken. Als er continu water lekt, neem dan contact op met het LG Electronics Customer Information Centre. |
| Het apparaat start en pauzeert op zichzelf nadat de droogcyclus is beëindigd. | <p>Dit is hoe de anti-kreuk optie werkt.</p> <ul style="list-style-type: none"> Zorg ervoor dat de anti-kreuk optie is ingesteld. De optie is ontworpen om vouwen die worden gevormd te voorkomen wanneer de kleren niet direct worden gelost aan het einde van de droogcyclus. Wanneer de optie is ingesteld, draait het apparaat voor 10 seconden en pauzeert voor 5 minuten. De optie werkt tot aan 2 uur. |

Prestatie

| Symptomen | Mogelijke oorzaken en oplossing |
|--|---|
| De lengte van de droogtijd is niet consistent. | <p>De warmte-instellingen, de grootte van de lading of de vochtigheid van de kleding is niet consistent.</p> <ul style="list-style-type: none"> De droogtijd voor een lading zal variëren afhankelijk van het gebruikte type warmte (elektrisch), de grootte van de lading, het type stof, de natheid van de kleding en het pluizenfilter. Zelfs een niet-uitgebalanceerde lading in het apparaat kan tot slecht draaien van de trommel leiden, zodat het langer duurt voordat nattere kleren droog zijn. |
| Er blijven vette of vieze plekken op de kleding achter. | <p>De wasverzachter is niet op de juiste manier gebruikt.</p> <ul style="list-style-type: none"> Wanneer u kleren wast die in het apparaat moeten worden gedroogd, moet u ervoor zorgen dat u de juiste hoeveelheid wasverzachter gebruikt die door de fabrikant van de wasverzachter wordt aanbevolen. |
| | <p>Schone en vuile kleding worden samen gedroogd.</p> <ul style="list-style-type: none"> Gebruik het apparaat om alleen schone items te drogen. Het vuil van kleren die niet schoon zijn, kan op schone kleren worden overgedragen als u deze in dezelfde lading of een volgende lading droogt. |

Voor u service belt

| Symptomen | Mogelijke oorzaken en oplossing |
|---|---|
| Er blijven vette of vieze plekken op de kleding achter. | <p>Kleren zijn niet goed gereinigd of uitgespoeld voordat ze in het apparaat worden geplaatst.</p> <ul style="list-style-type: none">• Vlekken op gedroogde kleren kunnen vlekken zijn die tijdens het wassen niet zijn verwijderd. Zorg ervoor dat kleren helemaal schoon zijn en goed uitgespoeld volgens de instructies voor uw wasmachine en waspoeder. Het kan bij een bepaald soort vuil nodig zijn de kleren voor te behandelen voor u ze begint te wassen. |
| De kleren zijn gekreukt. | <p>De kleren zijn te lang gedroogd.</p> <ul style="list-style-type: none">• Door de kleren te lang te drogen kunnen er kreukels ontstaan. Probeer een kortere droogtijd. |
| | <p>Kleren zijn te lang in het apparaat gebleven nadat de cyclus was beëindigd.</p> <ul style="list-style-type: none">• Gebruik de optie Antikreuk. |
| Kleren zijn gekrompen. | <p>De onderhoudsinstructies voor de kleren zijn niet gevolgd.</p> <ul style="list-style-type: none">• Om het krimpen van kleren te vermijden, moet u altijd de onderhoudsinstructies voor de kleding raadplegen. Sommige stoffen krimpen van nature als ze worden gewassen. Andere stoffen kunnen worden gewassen, maar krimpen wanneer ze in het apparaat worden gedroogd. Gebruik een lagere instelling of geen warmte. |
| Er blijft pluiz op de kleding achter. | <p>Het pluizenfilter is niet goed gereinigd.</p> <ul style="list-style-type: none">• Verwijder het pluiz van het pluizenfilter na elke cyclus. Wanneer het pluiz is verwijderd, houdt u het pluizenfilter tegen het licht om te zien of het vuil of verstopt is. Als u vuil vaststelt op het filter moet u de reinigingsinstructies volgen. Het kan noodzakelijk zijn het pluizenfilter te reinigen bij sommige ladingen die veel pluiz veroorzaken. |
| | <p>De kleren zijn niet goed gesorteerd.</p> <ul style="list-style-type: none">• Sommige stoffen produceren veel pluizen (bijvoorbeeld een nieuwe badhanddoek) en moeten apart worden gedroogd van kleren die veel stof aantrekken (zoals een zwarte broek). |

| Symptomen | Mogelijke oorzaken en oplossing |
|--|--|
| <p>Er blijft pluis op de kleding achter.</p> | <p>Het apparaat is overbeladen.</p> <ul style="list-style-type: none"> • Verdeel bij het drogen extra grote ladingen in kleinere ladingen. |
| | <p>Er is een papieren zakdoekje of iets dergelijks in een zak achtergebleven.</p> <ul style="list-style-type: none"> • Controleer de zakken goed voordat u kleren droogt. |
| <p>De kleding is erg statisch na het drogen.</p> | <p>De kleren zijn te lang gedroogd.</p> <ul style="list-style-type: none"> • Wanneer de kleren te lang worden gedroogd, kan er statische elektriciteit worden opgebouwd. Pas instellingen aan en gebruik een kortere droogtijd of gebruik programma's voor sensordrogen. |
| | <p>Synthetische stoffen, permanent geperste kledingstukken of gemengde synthetische stoffen drogen.</p> <ul style="list-style-type: none"> • Deze stoffen zijn van nature gevoelig voor opbouw van statische lading. Probeer het gebruik van wasverzachter of gebruik kortere droogtijden bij programma's met ingestelde droogtijd. |
| <p>Kleren hebben vochtige plekken na een programma voor sensordrogen.</p> | <p>Erg grote of erg kleine lading. Eén groot item zoals een deken of dekbed.</p> <ul style="list-style-type: none"> • Als de artikelen te dicht of te weinig op elkaar worden gepakt, is het mogelijk dat de sensor het niveau van droogte van het wasgoed moeilijk kan detecteren. Gebruik een Droogprogramma met timer voor heel kleine ladingen. • Grote artikelen zoals dekens of donsbedden kunnen soms in een bal worden gewikkeld. De buitenste lagen zullen drogen en registreren op de sensoren, terwijl de interne kern vochtig blijft. Wanneer u één enkel groot artikel droogt, kan het nuttig zijn de cyclus een of twee maal te pauzeren en het artikel opnieuw te schikken om het te ontwarren en eventuele vochtige zones bloot te stellen. • Om een aantal resterende vochtige artikelen van een grote lading te drogen of een aantal vochtige vlekken van een groot artikel aan het einde van het Sensordrogen programma moet u de pluizenfilter leegmaken en een Droogprogramma met timer instellen om de artikelen verder te drogen. |

Voor u service belt

| Symptomen | Mogelijke oorzaken en oplossing |
|--|---|
| Het duurt te lang tot de kleren droog zijn. | De lading is niet goed gesorteerd. <ul style="list-style-type: none">• Scheid de zware en lichte items van elkaar. Het drogen van grotere en zwaardere items duurt langer. Als één lading zowel lichte als zware items bevat, kan dit voor de sensor verwarrend zijn omdat lichte items sneller droog zijn. |
| | Grote lading zware stoffen. <ul style="list-style-type: none">• Voor zware stoffen is een langere droogtijd nodig, omdat ze meer vocht vasthouden. Zorg voor kortere en meer consistente droogtijden voor grote en zware items door deze items op te delen in kleinere ladingen met dezelfde grootte. |
| | De instellingen voor het apparaat zijn niet goed ingesteld. <ul style="list-style-type: none">• Gebruik de juiste instellingen voor het type lading dat u droogt. Voor sommige ladingen moet het droogniveau worden aangepast om op de juiste manier te drogen. |
| | Het pluizenfilter moet worden gereinigd. <ul style="list-style-type: none">• Verwijder het pluis van het pluizenfilter na elke cyclus. Wanneer het pluis is verwijderd, houdt u het pluizenfilter tegen het licht om te zien of het vuil of verstopt is. Het kan noodzakelijk zijn de cyclus te onderbreken en het filter te reinigen tijdens de cyclus bij sommige ladingen die veel pluis produceren, zoals badhanddoeken. |
| | Huiszekering is gesprongen, stroomonderbreker is doorgeslagen of een stroomstoring is opgetreden. <ul style="list-style-type: none">• Reset de stroomonderbreker of vervang de zekering. Verhoog de capaciteit van de zekering niet. Als het probleem een overbelasting van het circuit is, moet u beroep doen op een gekwalificeerde elektricien om dit te repareren. |
| | Het apparaat is overbeladen. <ul style="list-style-type: none">• Verdeel extra grote ladingen in kleinere ladingen voor betere droogprestaties en efficiëntie. |

| Symptomen | Mogelijke oorzaken en oplossing |
|---|---|
| Het duurt te lang tot de kleren droog zijn. | Het apparaat heeft te weinig lading. <ul style="list-style-type: none">Als u heel weinig items laadt, kunt u het beste wat extra toevoegen om ervoor te zorgen dat de trommel van de droger goed zijn werk doet. Als de lading erg klein is en u programma's voor sensordrogen gebruikt, kan de elektronische regeling de droogte van de lading niet goed bepalen en kan het apparaat te gauw uitgaan. Gebruik programma's met ingestelde droogtijd of voeg wat extra natte kleding aan de lading toe. |

Geuren

| Symptomen | Mogelijke oorzaken en oplossing |
|------------------------------|---|
| Het apparaat heeft een geur. | Gebruikt u het apparaat voor het eerst? <ul style="list-style-type: none">De geur wordt veroorzaakt door rubbermateriaal dat aan de binnenkant van het apparaat is bevestigd. Dit soort geur is een eigen geur van rubber en verdwijnt automatisch na meerdere keren gebruik van het apparaat. |

Voor u service belt

| Symptomen | Mogelijke oorzaken en oplossing |
|------------------------------|--|
| Het apparaat heeft een geur. | <p>Ruikt u een geur tijdens gebruik?</p> <ul style="list-style-type: none">• Gebruik bij het wassen van de kleren het wasmiddel in overeenstemming met de aanbevelingen van de fabrikant. Als u het wasmiddel te vaak niet volgens de aanbevelingen gebruikt, kan er zich onopgelost wasmiddel op de kleding ophopen en een geur veroorzaken.• U kunt geuren uit de kleren ruiken als de kleren na het drogen in het apparaat zijn achtergelaten of na het wassen in de wasmachine. Laad de kleren onmiddellijk uit aan het einde van het droog- of wasprogramma.• Zorg ervoor dat je dezelfde geur ruikt in de wasmachine. Zo ja, maak dan de kuip van de wasmachine schoon volgens de gebruiksaanwijzing van de wasmachine.• Zorg er altijd voor dat beide pluizenfilters schoon zijn. Als er na het drogen resten in het pluizenfilter achterblijven, kan dit geurtjes veroorzaken. En droog het pluizenfilter ook volledig na het reinigen.• De condensator moet regelmatig worden ontgeurd en gereinigd periodiek worden uitgevoerd door te verwijzen naar het hoofdstuk ONDERHOUD. |

Wi-Fi

| Symptomen | Mogelijke oorzaken en oplossing |
|---|--|
| Uw huishoudtoestel en smartphone zijn niet verbonden met het Wi-Fi-netwerk. | <p>Het Wi-Fi-wachtwoord waarmee u verbinding probeert te maken is onjuist.</p> <ul style="list-style-type: none">• Zoek het Wi-Fi-netwerk waarmee uw smartphone verbonden is en verwijder het, registreer daarna uw toestel op LG ThinQ. |
| | <p>Mobiele gegevens voor uw smartphone is ingeschakeld.</p> <ul style="list-style-type: none">• Schakel Mobiele gegevens uit op uw smartphone en registreer het apparaat via het Wi-Fi-netwerk. |

| Symptomen | Mogelijke oorzaken en oplossing |
|--|--|
| Uw huishoudtoestel en smartphone zijn niet verbonden met het Wi-Fi-netwerk. | De naam van het draadloze netwerk (SSID) is incorrect ingesteld. <ul style="list-style-type: none">• De draadloze netwerknamen (SSID) moet een combinatie zijn van Engelse letters en nummers. (Gebruik geen speciale tekens.) |
| | De frequentie van de router is niet 2,4 GHz. <ul style="list-style-type: none">• Enkel een routerfrequentie van 2,4 GHz wordt ondersteund. Stel de draadloze router in op 2,4 GHz en verbind het apparaat met de draadloze router. Raadpleeg uw internetprovider of de fabrikant van de router om de frequentie van de router te controleren. |
| | Het apparaat staat te ver van de router. <ul style="list-style-type: none">• Als het apparaat te ver van de router staat, kan het signaal zwak zijn en kan de verbinding niet correct geconfigureerd zijn. Verplaats de plaats van de router zodat deze dichterbij het apparaat staat. |

Vereisten voor de installatieplaats

Controleer de volgende informatie voordat u het apparaat installeert om er zeker van te zijn dat het apparaat op de juiste plaats wordt geïnstalleerd.

Installatielocatie

⚠ WAARSCHUWING

- Installeer het apparaat niet bij een warmtebron. De achterkant van het apparaat moet goed worden geventileerd. Het niet opvolgen van deze instructies kan tot problemen leiden.
- Het apparaat is niet ontworpen voor maritiem gebruik of voor gebruik in mobiele installaties zoals caravans, vliegtuigen, en etc.
- Installeer het apparaat niet als een ingebouwd apparaat. Het is niet geschikt voor inbouw.

OPMERKING

- Houd voor betere droogprestaties de achterkant van het apparaat van de muur vandaan.
- Zorg ervoor dat de locatie waar het apparaat wordt geïnstalleerd voldoet aan een minimale vrije ruimte.
- Installeer het apparaat op een vlakke, harde vloer. De toegestane helling onder het apparaat is 1 graad.
- Probeer nooit oneffenheden in de vloer onder de wasmachine te corrigeren met stukken hout, karton of soortgelijke materialen.
- Installeer het apparaat op een locatie waar de servicemonteurs gemakkelijk bereikbaar zijn in geval van een storing.

- Installeer het apparaat niet naast hoge-temperatuurapparatuur zoals koelkast, oven of fornuis en dergelijke. Dit kan leiden tot slechte droogprestaties en een vertraging van de programmaduur. Het kan ook de goede werking van de compressor nadelig beïnvloeden.
- Installeer het apparaat niet op een plaats waar het kan vriezen of op een stoffige locatie. Het apparaat werkt dan misschien niet goed of het kan beschadigd raken door het bevriezen van gecondenseerd water in de pomp en afvoerslang.
- Als het apparaat is geïnstalleerd, past u alle vier poten aan met een moersleutel om ervoor te zorgen dat het apparaat stabiel is en zorg voor een speling van ongeveer 20 mm tussen de bovenkant van het apparaat en de onderkant van het werkblad.

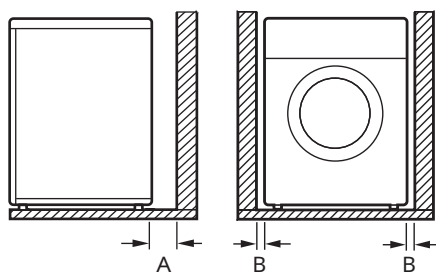

| Index | Vrije ruimte (mm) |
|-------|-------------------|
| A | 100 |
| B | 20 |

Vereisten voor de installatieplaats

Ventilatie

- Muurnis of onder aanrecht
 - Zorg ervoor dat de luchtcirculatie rond het apparaat niet wordt belemmerd door tapijten, vloerkleden, enz.
- Kast
 - De kastdeur moet 2 (louvre-)openingen hebben, elk met een minimum oppervlak van 387 cm², 8 cm vanaf de boven- en onderkant van de deur.

- Overbelast het stopcontact niet met meer dan één apparaat.
- Sluit het apparaat aan op een geaard stopcontact in overeenstemming met de huidige bedradingsvoorschriften.
- Het apparaat moet in de buurt van het stopcontact worden geplaatst dat de stekker gemakkelijk toegankelijk is.
- Het stopcontact moet zich binnen 1,5 meter vanaf de locatie van het apparaat bevinden.

OPMERKING

- Ontkoppel het apparaat altijd na gebruik.
-

Omgevingstemperatuur

- Installeer het apparaat niet in ruimtes waar vriestemperaturen kunnen voorkomen. Bevroren slangen kunnen barsten onder druk. De betrouwbaarheid van de elektronische regeleenheid kan afnemen bij temperaturen onder het vriespunt.

OPMERKING

- Indien het apparaat wordt bezorgd in de winter en het vriest, laat u het apparaat enkele uren staan bij kamertemperatuur voordat u deze in gebruik neemt.
 - Het apparaat presteert het best bij een kamertemperatuur van 23 °C.
-

Elektrische aansluiting

- Gebruik geen verlengsnoer of dubbele adapter.

Waterpas maken van het apparaat

Nivellering controleren

Het waterpas afstellen van het apparaat voorkomt onnodig lawaai en trillingen. Controleer of het apparaat na de installatie perfect waterpas staat.

- Indien het apparaat roteert door de bovenste plaat van het apparaat diagonaal te duwen, moeten de voeten opnieuw worden ingesteld.

OPMERKING

- Houten of hangende vloeren kunnen bijdragen aan overmatige trillingen en onbalans. Het kan nodig zijn om de houten vloer te verstevigen of te verstevigen om overmatig lawaai en trillingen te stoppen of te verminderen.
- Installeer het apparaat niet op een verhoogd oppervlak, standaard of plint, omdat het instabiel kan worden en kan vallen, wat ernstig letsel en schade kan veroorzaken.

Aanpassen en waterpas afstellen van het apparaat

Wanneer het apparaat niet perfect waterpas staat, draai dan de verstelbare voeten totdat het apparaat niet meer wiebelt.

- Draai de verstelbare voeten met de klok mee om te verhogen of draai de ze tegen de klok in om te verlagen van

voor naar achter, zij naar zij en van hoek naar hoek.

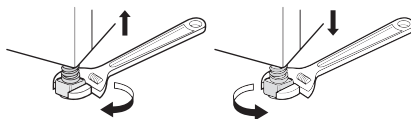

Omkeren van de deur

U kunt de deur voor uw gemak omkeren.

⚠ WAARSCHUWING

- Draai de deur niet om wanneer het apparaat op een wasmachine is gestapeld.
- Voor de scharnierschroeven worden verwijderd, moet een assistent het gewicht van de deur ondersteunen. De deur zou op de grond kunnen vallen vanwege het gewicht van de deur.
- Om veiligheidsredenen moeten twee of meer mensen samenwerken om de deur om te keren.

OPMERKING

- Het uiterlijk van de schroeven varieert en de schroeven moeten afhankelijk van de positie anders worden geplaatst. Zorg ervoor dat de schroef goed is geselecteerd voordat u hem aandraait.

- 1 Open de deur en verwijder 2 schroeven op het deurscharnier ①. Zet, na het verwijderen van de schroeven, de deur voorzichtig neer

Waterpas maken van het apparaat

uit de kast ② met de voorkant naar onderen op de vloer.

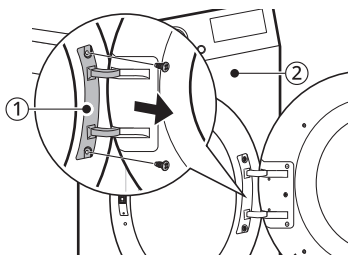

④ en verwijder vervolgens de schroef die op de deurhaak is bevestigd.

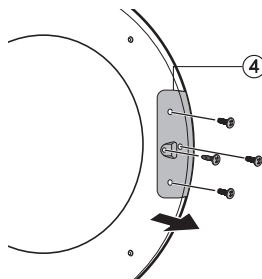

⚠ WAARSCHUWING

- Verwijder eerst de onderste schroef. De deur kan vanwege zijn gewicht op de grond vallen en de deur kan worden beschadigd.

2 Verwijder 8 schroeven op het scharniergeheel ③ van de deur.

- Er zijn 6 schroeven aan de voorkant en 2 schroeven aan de zijkant.

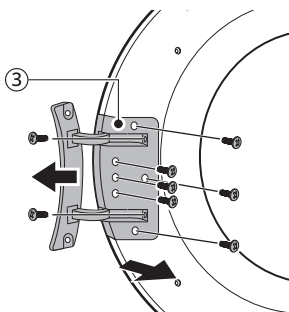

3 Verwijder de 3 schroeven uit de deurvergrendeling die is bevestigd tussen de deur en het scharnierdeel

4 Verwissel de positie van het scharniergeheel ③ en de deurvergrendelingsset ④ en draai vervolgens de schroeven in omgekeerde volgorde vast.

- Draai de schroef in de juiste positie aan, verwijzend naar de stappen 2 tot en met 4.

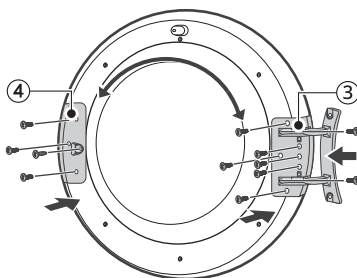

5 Verwijder de deurvanger ⑤ van het frame van het apparaat door 2 schroeven te verwijderen en

Waterpas maken van het apparaat

vervolgens aan de andere kant te monteren.

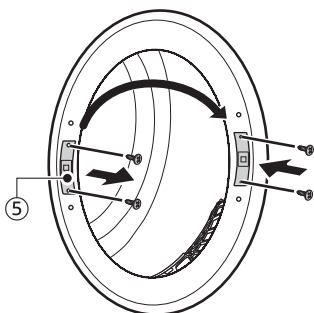

- 6** Verwijder de 2 decoratieve schroeven uit het frame van het apparaat en monteer ze vervolgens aan de andere kant.

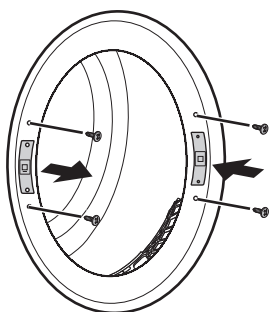

- 7** Installeer de deur met de schroeven verwijderd in stap 1 en controleer vervolgens of de deur goed sluit.

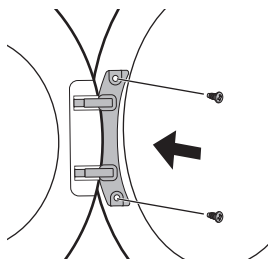

OPMERKING

- Bevestig de sticker (MEZ68823002) die bij de gebruiksaanwijzing is geleverd op het glas van de deur op de plaats waar de handgreep zit als u de deur naar de andere kant hebt opgeklapt.

Instructies voor stapelen

Het apparaat kan boven op een LG-voorlader wasmachine worden geplaatst en stevig worden bevestigd met een stapelkit. Deze installatie moet worden uitgevoerd door een geautoriseerde onderhoudsmonteur voor een correcte installatie.

De geautoriseerde onderhoudsmonteur controleert of u de juiste stapelkit voor uw model LG-voorlader wasmachine hebt en zorgt voor een stevige installatie. Het is om deze redenen van belang dat de installatie door een deskundige wordt uitgevoerd.

OPMERKING

- Sommige modellen worden niet verkocht met alle beschikbare accessoires, het kan zijn dat u eerst de LG stapelkit moet aanschaffen als deze niet bij uw model is geleverd. Neem contact op met het LG Electronics klantinformatiecentrum of bezoek de website van LG op <http://www.lg.com> voor de aankoop.
- Stapelen op de LG SIGNATURE wasmachine is **niet beschikbaar**.

Stapelkit

Voor het stapelen van het apparaat is een LG-stapelkit vereist.

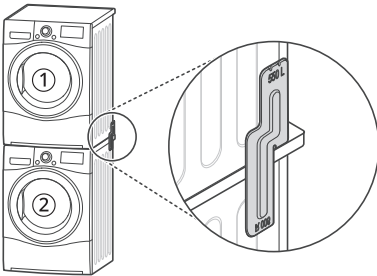

① Droger

② LG-voorlader wasmachine

Het apparaat mag alleen worden gestapeld boven op een LG-voorlader wasmachine. Probeer het apparaat niet op een andere wasmachine te stapelen. Dit kan leiden tot schade, letsel of schade aan eigendommen.

Installatieprocedure

⚠ WAARSCHUWING

- Om veiligheidsredenen moet de installatieprocedure worden uitgevoerd door twee of meer gekwalificeerde servicemedewerkers.
- Het gewicht van het apparaat en de hoogte van de installatie maakt de installatieprocedure te riskant voor één persoon.
- Verkeerde installatie kan tot ernstige ongelukken leiden.
- Gebruik het apparaat niet wanneer het niet op de juiste manier is gestapeld.

Instructies voor stapelen

OPMERKING

- De stapelkit moet worden uitgelijnd, afhankelijk van de diepte van de wasmachine. (Wanneer je de deur opent of naar de zijkant van de wasmachine kijkt, vind je de maatinformatie van je wasmachine op het label).

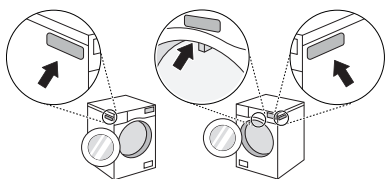

| Hoe de LG-stapelkit op het apparaat uit te lijnen | |
|---|-------------------------------|
| Type A | Type B |
| 550 mm ≤ de diepte*1 ≤ 599 mm | 600 mm ≤ de diepte*1 ≤ 650 mm |
| | |

- Voor **Type A** moet het worden geassembleerd met 550R of 550L op het bovendeel.
- Voor **Type B** moet het worden geassembleerd met 600R of 600L op het bovendeel.

*1 De diepte van de wasmachine

- Plaats het apparaat op de bovenkant van een LG-voorlader wasmachine.
- Verwijder de 2 schroeven onder aan de achterplaat aan elke zijde.

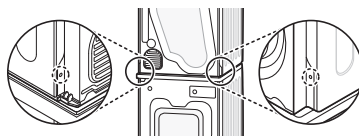

- Lijn de openingen van de LG stapelkit uit met de openingen van de achterplaat uit in een lijn.
 - In dat geval moet de wasmachine een diepte hebben van 550 mm of meer, en een diepte van 599 mm of minder.

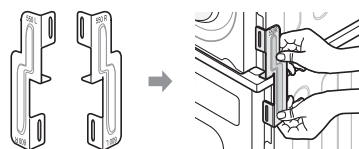

- In dat geval moet de wasmachine een diepte hebben van 600 mm of meer, en een diepte van 650 mm of minder.

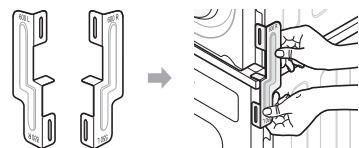

- Bevestig de 2 schroeven die eerder van het apparaat waren verwijderd op de stapelkit.

- 5 Gebruik de 4 schroeven in de accessoire doos (16 mm) om de achterplaat van de wasmachine en de stapelkit te monteren.
- 6 De procedure voor de andere kant is gelijk.

De installatie van de optionele afvoerslang

Normaal wordt gecondenseerd water weggepompt naar het waterreservoir waar het water wordt verzameld tot het reservoir handmatig wordt geleegd. Water kan ook direct worden afgevoerd naar een hoofdafvoer, met name wanneer het apparaat op een wasmachine is gestapeld. Het waterpad eenvoudig kan met een aansluitende elleboog of T-stuk van de afvoerslang worden gewijzigd en zoals hieronder naar de afvoerfaciliteit worden geleid:

- 1 Scheid het anti-terugloopdeksel ① en de slang van de watercontainer ② van de aansluitende elleboog of T-stuk.

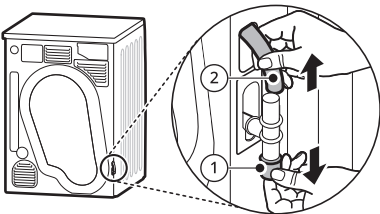

- 2 Bevestig het anti-terugloopdeksel ① aan de kop van de aansluitende elleboog of T-stuk en sluit vervolgens

de optionele afvoerslang ③ aan op de andere kant van de aansluitende elleboog of T-stuk.

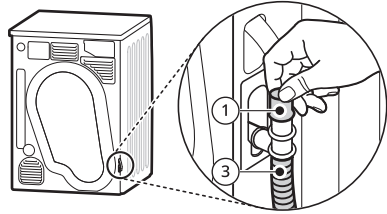

⚠ LET OP

- Als de optionele afvoerslang zodanig wordt geïnstalleerd dat deze verbogen of geknikt blijft, kan de afvoer mogelijk niet goed werken.

Productfiche

Gedelegeerde Verordening (EU) nr. 392/2012 van de Commissie

Asterisk(s) betekent modelvariant en kan worden gevarieerd (0-9) of (A-Z).

| LG | RH90V5*V*N | RH90V9*V*N |
|--|---------------------------------------|------------|
| Nominale capaciteit in kg katoenen wasgoed voor het standaard katoenprogramma bij een volledige lading | 9 kg | |
| Type droger | Huishoudtrommeldroger met condensator | |
| Energie-efficiëntieklasse op een schaal van D (minst efficiënt) tot A+++ (meest efficiënt) | A++ | A+++ |
| Gewogen jaarlijks energieverbruik (AE_C) kWh per jaar (kWh/jaar)* ¹ | 228 | 194 |
| Automatische trommeldroger | Ja | |
| Een 'EU Ecolabel award' toegekend onder reglementering (EC) nr 66/2010 | Nee | |
| Energieverbruik van het standaard katoenprogramma bij volle lading (E_{dry}) (kWh) | 1,91 | 1,66 |
| Energieverbruik van het standaard katoenprogramma bij gedeeltelijke lading ($E_{dry1/2}$) (kWh) | 1,03 | 0,86 |
| Stroomverbruik van de uit-modus voor het standaard katoenprogramma bij volledige lading (P_o) (W) | 0,18 | |
| Stroomverbruik van de sluimerstand voor het standaard katoenprogramma bij volledige lading (P_i) (W) | 0,18 | |
| Duur van de sluimerstand (T_i) (min) | 10 | |

| LG | RH90V5*V*N | RH90V9*V*N |
|--|------------|------------|
| <p>Het Katoen+  → Kastdroog → Eco gebruikt bij een volle en gedeeltelijke lading is het standaard droogprogramma waarop de informatie op het label en de fiche verwijst, dat dit programma geschikt is voor het drogen van normaal natte katoenen was en dat het meest efficiënte programma op vlak van energieverbruik voor katoen.</p> | | |
| De gewogen programmaduur (T_T) van het standaard katoenprogramma bij volle of gedeeltelijke lading (min) | 157 | |
| De programmaduur van het standaard katoenprogramma bij volledige lading (T_{dry}) (min) | 212 | |
| De programmaduur van het standaard katoenprogramma bij gedeeltelijke lading ($T_{dry1/2}$) (min) | 115 | |
| Condensatie-efficiëntieklasse „X” op een schaal van G (minst efficiënt) tot A (meest efficiënt) | A | |
| Gemiddelde condensatie-efficiëntie C_{dry} van het standaard katoenprogramma bij volle lading (%) | 91 | |
| Gemiddelde condensatie-efficiëntie $C_{dry1/2}$ van het standaard katoenprogramma bij gedeeltelijke lading (%) | 91 | |
| De gewogen condensatie-efficiëntie (C_T) voor het standaard katoenprogramma bij volledige en gedeeltelijke lading (%) | 91 | |
| Het geluidsniveau in dB(A) | 64 | 62 |
| Vrijstaand | | |

*1 Gebaseerd op 160 standaard droogcycli voor katoenprogramma's bij volledige en gedeeltelijke lading, en het verbruik in de energiebesparende standen. Het werkelijke verbruik hangt af van de wijze waarop het apparaat wordt gebruikt.

Namen van onderdelen en accessoires

Vooraanzicht

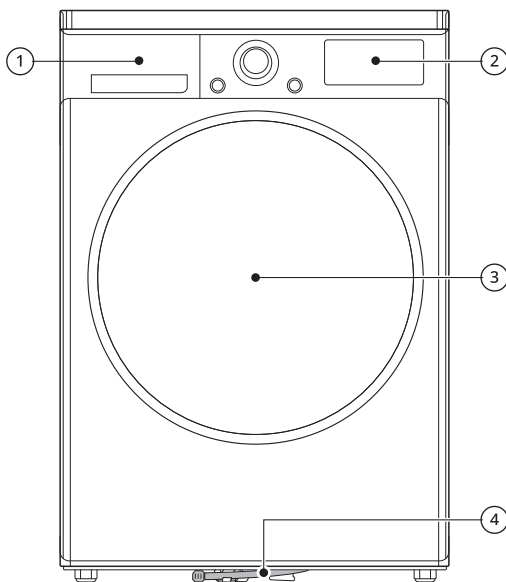

| Index | Naam onderdeel | Index | Naam onderdeel |
|-------|------------------|-------|----------------|
| ① | Waterreservoir | ③ | Deur |
| ② | Bedieningspaneel | ④ | Drainageslang |

Beschikbare accessoires

Neem contact op met het LG Electronics klantinformatiecentrum of bezoek de website van LG op <http://www.lg.com> voor de aankoop.

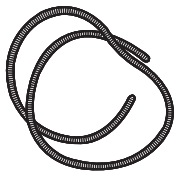

Condensafvoerslang

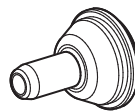

Afvoerslang Houder

Namen van onderdelen en accessoires

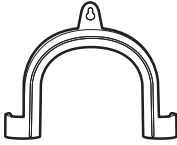

Elleboogbeugel voor het vastzetten van afvoerslang

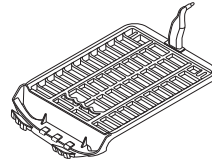

Droogrek

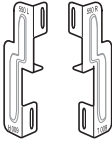

Stapelkit

OPMERKING

- De meegeleverde accessoires variëren naargelang het model dat u heeft gekocht.

Technische gegevens

Opmerking voor keuringsinstellingen

Stel het programma in op **Katoen+** + **Kastdroog** + **Eco** (Volledige en halve belasting) voor testen overeenkomstig EN61121 en richtlijn 932/2012.

- De **Katoen+** + **Kastdroog** + **Eco** is het meest efficiënte programma met betrekking tot de testomstandigheden voorgesteld door EN61121 en richtlijn 932/2012.
- De testresultaten zijn afhankelijk van de kamertemperatuur, het type en de grootte van de lading, de hardheid van het water, de schommelingen in de hoofdstroomvoorziening en de gekozen extra opties.

Specificaties

Asterisk(s) betekent modelvariant en kan worden gevarieerd (0-9) of (A-Z).

| Beschrijving | Waarde |
|-------------------------|-------------------------|
| Model | RH90V9*V*N / RH90V5*V*N |
| Stroomvoorziening | 220 - 240 V~, 50 Hz |
| Gewicht van het product | 56 kg |
| Toegestane temperatuur | 5 - 35 °C |

Afmeting (mm)

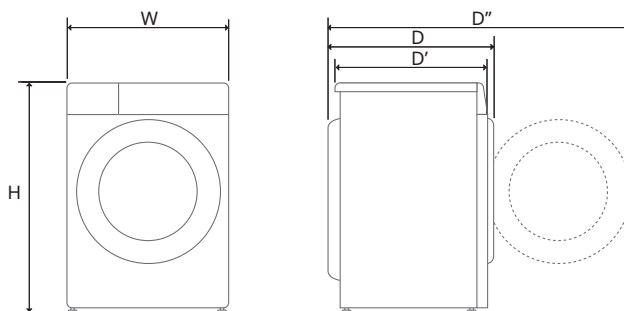

| Index | Afmeting (mm) |
|-------|---------------|
| W | 600 |
| H | 850 |
| D | 660 |
| D' | 615 |
| D'' | 1115 |

Stroomverbruik in de stand-bymodus

| | |
|--|--------|
| Stroomverbruik in de stand-bymodus | 0,18 W |
| Stroomverbruik in de netwerk stand-bymodus | 2,0 W |

Technische gegevens

| | |
|---|---------|
| De tijdsperiode waarna de stroombeheerfunctie of een soortgelijke functie het apparaat automatisch laat overschakelen naar de stand-bymodus en/of uit-stand en/of de toestand waarin netwerkgebonden stand-by beschikbaar is | 20 min. |
|---|---------|

OPMERKING

- De activering van de netwerkverbinding kan het stroomverbruik van het apparaat verhogen.
-

Informatie over LED-verlichting

Dit product bevat een lichtbron met een energie-efficiëntieklasse van G.

- In elk van de volgende situaties gaat de LED-verlichting automatisch aan en uit:
 - wanneer je de deur opent en sluit,
 - wanneer u op de **Aan/Uit** en de **Start/Pauze** knop drukt.
- De LED-verlichting is niet dimbaar.
- De LED-verlichting bevat geen kwik.
- Ga naar www.lg.com/global/recycling voor meer informatie.

OPMERKING

- Deze functie is afhankelijk van het model dat aangeschaft is.

Als de LED-verlichting niet werkt

Sluit en heropen de deur, of druk op de **Aan/Uit** knop. Neem contact op met de klantenservice van LG Electronics als de LED-verlichting niet aangaat. Probeer de LED-verlichting niet uit te schakelen.

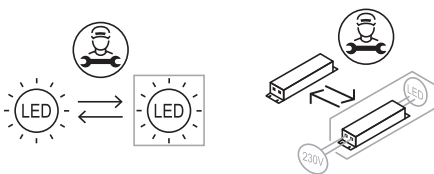

licenties die de verplichting hebben broncode vrij te geven, die in dit product is opgenomen, en om toegang te krijgen tot alle genoemde licentievoorwaarden, copyrightkennisgevingen en andere relevante documenten, bezoek <https://opensource.lge.com>.

LG Electronics zal u tevens open-source code ter beschikking stellen op CD-ROM tegen de kostprijs van verspreiding (zoals de kosten voor media, verzending en handling) na ontvangst van een verzoek per e-mail naar opensource@lge.com.

Dit aanbod is geldig voor iedereen die deze informatie ontvangt voor een periode van drie jaar na onze laatste verzending van dit product.

Informatiebericht over Open Source-software

Om de broncode te verkrijgen onder GPL, LGPL, MPL, en andere open source

Memo

Memo

