

S8L1721E



Familie	Koelkast
Installatie	Inbouw
Categorie	Enkeldeurs
Inbouwnis	178
Referentie breedte	Until 60
Referentie hoogte	160 - 200
Type koeling	Geventileerd
Type scharnier	Railgeleiding
Deur paneel	Niet meegeleverd
Positie scharnier	Rechts
Deur omkeerbaar	Ja
EAN-code	8017709337070



Esthetiek



Esthetiek	Universeel	Logo	Geëts
Kleur	Wit	Profielkleur deurvakken	Zilver
Design	Plat	Profielkleur lades	Zilver
Materiaal deur	Plaatstaal	Kleur van glasplaatprofiel	Verchroomd
Materiaal zijwanden	Plaatstaal	Display	Led
Kleur zijkanten	Wit	Positie display	Intern

Uitrusting koelkast



Aantal verstelbare leggers	5	Type groentelade / groentelade deksel	Glas
Aantal groente-/fruitlades	1	Aantal lampen	1
Type verstelbare leggers	Glas	Binnenverlichting koelkast	Ja
Type groentelade / groentelade deksel	Op schuifrails	Type binnenverlichting koelkast	Led
Afdekplaat groentenlade	Ja		

Binnendeur koelkast

Aantal flessenhouders 1

Aantal binnendeurcompartimenten met transparante deksel 1

Aantal verstelbare binnendeurcompartimenten 3

Overige features koelkast



Accessoires Kit listeria, Eierhouder Ventilator Ja

Overige technische eigenschappen



Display functies	Snel-koelfunctie
Type temperatuurcontrole	Elektronisch
Aantal compressoren	1
Type koelmiddel	R600a
Type compressor	Variabele toeren
Hoeveelheid koelmiddel (gr)	38 g
Schuimmiddel	Cyclopentaan

Performance / Energy Label - Reg. 2019







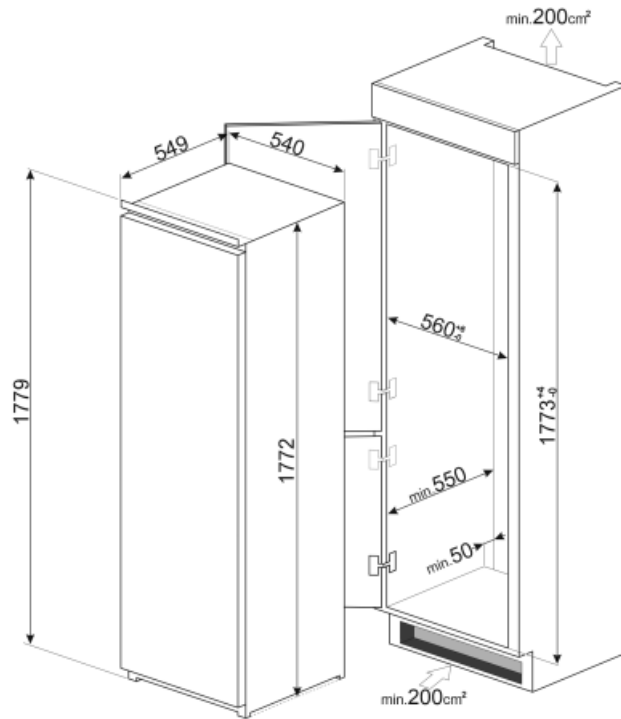

Energieverbruik per jaar	114 kWh/a	Netto inhoud koelcompartiment(en)	310 l
Energie-efficiëntieklasse	E	Akoestische geluidsemisatie	32 dB(A) re 1pW
Geluidsniveau klasse	B	Klimaatklasse	SN, N, ST, T
Totaal netto inhoud	310 l	EEl	100 %

Elektrische aansluiting

Stekker	(F;E) Schuko	Spanning (V)	230-240 V
Aansluitwaarde	100 W	Frequentie (Hz)	50 Hz
Stroom (A)	0.7 A	Lengte voedingskabel	240 cm



Symbols glossary (TT)

	LED-display: toont de geselecteerde programma's, functies en opties en de tijd tot het einde van de cyclus.		Energy efficiency class E
	Geventileerd: geforceerde distributie van koude lucht in het koelgedeelte, waardoor een gelijkmatige temperatuurverdeling in de koelkast mogelijk is.		Led-binnenverlichting: is een meer energie-efficiënte en duurzame manier om de binnenkant van het apparaat te verlichten.
	Invertertechnologie: De evolutie van Smeg's drogers naar intelligentere en milieuvriendelijkere modellen heeft geleid tot de keuze voor het gebruik van Invertertechnologie met warmtepompen, waardoor het energieverbruik aanzienlijk wordt verminderd.		Inbouw Nis