

▶ TR958H4B

NL Gebruiksaanwijzing
Droogautomaat

USER MANUAL



AEG

INHOUDSOPGAVE

1. VEILIGHEIDSINFORMATIE.....	3
2. VEILIGHEIDSVOORSCHRIFTEN.....	6
3. PRODUCTBESCHRIJVING.....	9
4. BEDIENINGSPANEEL.....	10
5. PROGRAMMA'S	11
6. OPTIES.....	15
7. VOORDAT U HET APPARAAT VOOR DE EERSTE KEER GEBRUIKT.....	16
8. DAGELIJKS GEBRUIK.....	18
9. AANWIJZINGEN EN TIPS.....	21
10. ONDERHOUD EN REINIGING.....	22
11. PROBLEEMOPLOSSING.....	25
12. TECHNISCHE GEGEVENS.....	28
13. ACCESSOIRES.....	29
14. SNELSTARTGIDS.....	31
15. PRODUCTINFORMATIEBLAD CONFORM E.U.-VERORDENING 1369/2017.....	33
16. MILIEUBESCHERMING.....	34

VOOR PERFECTE RESULTATEN

Bedankt dat je voor dit AEG-product hebt gekozen. We hebben het gecreëerd om jarenlang onberispelijke prestaties te leveren, met innovatieve technologieën die het leven eenvoudiger maken – functies die je wellicht niet op gewone apparaten aantreft. Neem een paar minuten de tijd om het beste uit het apparaat te halen. Ga naar onze website voor:



Advies over gebruik, brochures, het oplossen van problemen, service- en reparatie-informatie:

www.aeg.com/support



Registreer je product voor een betere service:

www.registeraeg.com



Koop accessoires, verbruiksartikelen en originele reserveonderdelen voor je apparaat:

www.aeg.com/shop

KLANTENSERVICE EN SERVICE

Gebruik altijd originele onderdelen.

Als u contact opneemt met onze erkende servicedienst, zorg er dan voor dat u de volgende gegevens tot uw beschikking hebt: Model, PNC, serienummer.

De informatie vindt u op het typeplaatje.

 Waarschuwingen en veiligheidsinformatie

 Algemene informatie en tips

 Milieu-informatie

Wijzigingen voorbehouden.

1. ⚠️ VEILIGHEIDSINFORMATIE



Lees zorgvuldig de meegeleverde instructies voor u het apparaat gaat installeren en gebruiken. De fabrikant is niet verantwoordelijk voor verwondingen of schade die voortvloeien uit de onjuiste installatie of het onjuiste gebruik. Bewaar de instructies altijd op een veilige en toegankelijke plek voor toekomstig gebruik.



Waarschuwing: Brandgevaar / Ontvlambare materialen.

Het apparaat bevat ontvlambaar gas, propaan (R290), een gas met een hoge ecologische compatibiliteit. Houd vuur en ontstekingsbronnen uit de buurt van het apparaat. Zorg ervoor dat u het koelcircuit dat propaan bevat, niet beschadigt.

1.1 Veiligheid van kinderen en kwetsbare mensen



WAARSCHUWING!

Gevaar voor verstikking, letsel of permanente invaliditeit.

- Dit apparaat kan worden gebruikt door kinderen van 8 jaar en ouder en door mensen met een beperkt lichamelijk, zintuiglijk of verstandelijk vermogen of een gebrek aan ervaring en kennis, indien zij onder toezicht staan of instructies hebben gekregen over het veilig gebruiken van het apparaat en indien zij de gevaren begrijpen.
- Kinderen tussen de 3 en 8 jaar oud en personen met zware en complexe beperkingen dienen altijd uit de buurt van het apparaat te worden gehouden, tenzij ze voortdurend onder toezicht staan.
- Kinderen jonger dan 3 jaar dienen, tenzij zij voortdurend onder toezicht staan, bij het apparaat uit de buurt te worden gehouden.
- Laat kinderen niet met het apparaat spelen.

- Houd alle verpakking uit de buurt van kinderen en gooi het op passende wijze weg.
- Houd reinigingsmiddelen uit de buurt van kinderen.
- Houd kinderen en huisdieren uit de buurt van het apparaat als de deur open staat.
- Als het apparaat is voorzien van een kinderslot, dient dit te worden geactiveerd.
- Kinderen mogen zonder toezicht geen reinigings- en onderhoudswerkzaamheden aan het apparaat uitvoeren.

1.2 Algemene veiligheid

- Dit apparaat is uitsluitend bedoeld voor het drogen van huishoudelijk, in de machine droogbaar wasgoed.
- De droogfunctie niet gebruiken als het wasgoed met industriële chemicaliën vervuild is.
- Dit apparaat is bedoeld voor binnenshuis huishoudelijk gebruik.
- Dit apparaat kan worden gebruikt in kantoren, hotelkamers, bed & breakfast-kamers, boerderijgasthuizen en andere soortgelijke accommodaties waar dergelijk gebruik de (gemiddelde) huishoudelijke gebruiksniveaus niet overschrijdt.
- De specificatie van dit apparaat niet wijzigen.
- Als de wasdroger boven op een wasmachine wordt geplaatst, gebruik dan de stapelset. De stapelkit, beschikbaar bij uw erkende verkoper, mag uitsluitend gebruikt worden met het apparaat dat vermeld is in de instructies, die bij het accessoire geleverd worden. Lees deze aandachtig alvorens het accessoire te monteren (raadpleeg de montagebrochure).
- Het apparaat kan losstaand of onder het aanrecht in de keuken met correcte ruimte worden gemonteerd (raadpleeg de montagebrochure).
- Installeer het apparaat niet achter een vergrendelbare deur, een schuifdeur of een deur met een scharnier

- aan de tegenovergestelde zijde, waardoor de deur van het apparaat niet volledig geopend kan worden.
- De ventilatie-openingen in de onderkant mogen niet worden afgedekt door tapijt, een mat of andere soorten vloerbedekking.
 - **WAARSCHUWING:** Het apparaat mag niet van stroom worden voorzien door een extern schakelapparaat, zoals een tijd klok, of aangesloten worden op een circuit dat door het elektriciteitsbedrijf regelmatig aan en uit wordt geschakeld.
 - Steek de stekker pas in het stopcontact als de installatie is voltooid. Zorg ervoor dat de stekker toegankelijk is na de installatie.
 - Zorg voor een goede luchtventilatie in de ruimte waar het apparaat geïnstalleerd is, om het terugstromen van ongewenste gassen van apparaten in de ruimte die op gas of andere brandstoffen werken, zoals open haarden, te voorkomen.
 - **WAARSCHUWING:** Installeer het apparaat niet in een omgeving zonder luchtuitwisseling. Het apparaat bevat ontvlambaar gas, propaan (R290), een gas met een hoge ecologische compatibiliteit. Houd vuur en ontstekingsbronnen uit de buurt van het apparaat. Zorg ervoor dat u het koelcircuit dat propaan bevat, niet beschadigt.
 - **WAARSCHUWING:** Houd de ventilatieopeningen altijd vrij van obstructies; dit geldt zowel voor losstaande als ingebouwde modellen.
 - **WAARSCHUWING:** Beschadig het koelcircuit niet.
 - Als het netsnoer beschadigd is, moet de fabrikant, een erkend servicecentrum of een gekwalificeerde persoon deze vervangen teneinde gevaarlijke situaties met elektriciteit te voorkomen.
 - Overschrijd het maximale laadvermogen van 8,0 kg niet (raadpleeg hoofdstuk "Programmaschema").
 - Veeg eventuele pluisjes of verpakkingsafval die zich rondom het apparaat hebben opgehoopt, weg.

- Laat het apparaat niet lopen zonder een filter. Reinig het pluusfilter voor of na elk gebruik.
- Droog geen ongewassen voorwerpen in de wasdroger.
- Artikelen die zijn bevuild met stoffen als spijsolie, aceton, alcohol, benzine, kerosine, vlekkenverwijderaars, terpentijn, boenwas en boenwasverwijderaars dienen alvorens in de was/droogcombinatie te worden gedroogd, te worden gewassen in heet water met een extra hoeveelheid wasmiddel.
- Artikelen van schuimrubber (latexschuim), douchemutsjes, waterdichte kleding, artikelen met een rubberen binnenkant en kleding of kussens met een vulling van schuimrubber dienen niet in de wasdroger te worden gedroogd.
- Wasverzachtters of soortgelijke producten dienen te worden gebruikt zoals aangegeven in de instructies van de fabrikant van het product.
- Verwijder alle voorwerpen van artikelen die een ontstekingsbron kunnen zijn zoals aanstekers of lucifers.
- **WAARSCHUWING:** Stop een wasdroger nooit voor het einde van de droogcyclus, tenzij alle artikelen snel verwijderd en uitgespreid worden, zodat de warmte verdwijnt.
- Schakel het apparaat uit en trek de stekker uit het stopcontact voordat je onderhoudshandelingen verricht.

2. VEILIGHEIDSVOORSCHRIFTEN

2.1 Installatie



Waarschuwing: Brandgevaar / Ontvlambare materialen.

- Verwijder alle verpakkingsmaterialen.
- Installeer en gebruik geen beschadigd apparaat.
- Volg de installatie-instructies die zijn meegeleverd met het apparaat.
- Installeer het apparaat niet in een omgeving zonder luchtuitwisseling. Het apparaat bevat ontvlambaar gas, propaan (R290), een gas met een hoge ecologische compatibiliteit. Houd vuur en ontstekingsbronnen uit de buurt van het apparaat. Zorg

ervoor dat u het koelcircuit dat propaan bevat, niet beschadigt.

- Pas altijd op bij verplaatsing van het apparaat, want het is zwaar. Gebruik altijd veiligheidshandschoenen en gesloten schoeisel.
- Installeer of gebruik het apparaat niet op een plek waar de temperatuur onder 5 °C of boven 35 °C kan komen.
- Zorg ervoor dat de vloer van de plaats waar u het apparaat installeert, vlak, stabiel, hittebestendig en schoon is.
- Zorg dat er lucht tussen het apparaat en de vloer kan circuleren.
- Houd het apparaat tijdens het verplaatsen altijd verticaal.
- De achterkant van het apparaat moet tegen een muur worden geplaatst.
- Als het apparaat op zijn permanente plaats wordt geplaatst, moet u nagaan of het waterpas staat. Is dit niet het geval, stel de stelootjes hier dan op af.

2.2 Elektrische aansluiting



WAARSCHUWING!

Gevaar voor brand en elektrische schokken.

- Steek de stekker pas in het stopcontact als de installatie is voltooid. Zorg ervoor dat het netsnoer na installatie bereikbaar is.
- **WAARSCHUWING:** Dit apparaat is ontworpen om te worden geïnstalleerd/aangesloten op een aardingsaansluiting in het gebouw.
- Zorg ervoor dat de parameters op het vermogensplaatje overeenkomen met elektrische vermogen van de netstroom.
- Gebruik altijd een juist geïnstalleerd schokbestendig stopcontact.
- Gebruik geen adapters met meerdere stekkers en verlengkabels.
- Trek niet aan het netsnoer om het apparaat los te koppelen. Trek altijd aan de stekker.
- Raak de stroomkabel of stekker niet aan met natte handen.

2.3 Gebruik



WAARSCHUWING!

Gevaar voor letsel, elektrische schokken, brand, brandwonden en schade aan het apparaat.



Waarschuwing: Brandgevaar / Ontvlambare materialen. Het apparaat bevat ontvlambaar gas, propaan (R290), een gas met een hoge ecologische compatibiliteit. Houd vuur en ontstekingsbronnen uit de buurt van het apparaat. Zorg ervoor dat u het koelcircuit dat propaan bevat, niet beschadigt.

- Dit apparaat is uitsluitend bestemd voor (binnenshuis) huishoudelijk gebruik.
- Droog geen beschadigde (gescheurde, gerafelde) kleding met vulling of voering.
- Indien wasgoed is gewassen met een vlekkenverwijderaar, dient er een extra spoelcyclus te worden uitgevoerd voordat u gaat drogen.
- Droog uitsluitend textiel dat in het apparaat mag worden gedroogd. Volg de instructies op het wasvoorschrift in de kleding.
- Het gecondenseerde/gedistilleerde water mag niet worden gebruikt voor het bereiden van eten en drinken. Het kan gezondheidsproblemen veroorzaken bij mensen en dieren.
- Ga niet op de open deur zitten of staan.
- Droog geen druipnatte kleding in het apparaat.

2.4 Binnenverlichting



WAARSCHUWING!

Gevaar voor letsel.

- Zichtbare ledstraling, niet rechtstreeks in de straal kijken.
- Neem contact op met het servicecentrum om de binnenverlichting te vervangen.

2.5 Onderhoud en reiniging



WAARSCHUWING!

Gevaar voor letsel of schade aan het apparaat.



Waarschuwing: Brandgevaar / Ontvlambare materialen. Het apparaat bevat ontvlambaar gas, propaan (R290), een gas met een hoge ecologische compatibiliteit. Houd vuur en ontstekingsbronnen uit de buurt van het apparaat. Zorg ervoor dat u het koelcircuit dat propaan bevat, niet beschadigt.

- Gebruik geen waterstralen en stoom om het apparaat te reinigen.
- Maak het apparaat schoon met een vochtige zachte doek. Gebruik alleen neutrale schoonmaakmiddelen. Gebruik geen schuurmiddelen, schuursponsjes, oplosmiddelen of metalen voorwerpen.
- Wees voorzichtig bij het reinigen van het apparaat om schade aan het koelsysteem te voorkomen.

2.6 Compressor



WAARSCHUWING!

Risico op schade aan het apparaat.

- De compressor en het systeem in de droogautomaat is gevuld met een speciaal middel dat vrij is van fluor-chloor-koolwaterstoffen. Dit systeem moet goed gesloten blijven. Schade aan het systeem kan lekkage tot gevolg hebben.

2.7 Service

- Neem contact op met de erkende servicedienst voor reparatie van het apparaat.

- Gebruik alleen originele reserveonderdelen.
- Met betrekking tot de lamp(en) in dit product en reservelampen die afzonderlijk worden verkocht: Deze lampen zijn bedoeld om bestand te zijn tegen extreme fysieke omstandigheden in huishoudelijke apparaten, zoals temperatuur, trillingen, vochtigheid, of zijn bedoeld om informatie te geven over de operationele status van het apparaat. Ze zijn niet bedoeld voor gebruik in andere toepassingen en zijn niet geschikt voor verlichting in huishoudelijke ruimten.

2.8 Verwijdering



WAARSCHUWING!

Gevaar voor letsel of verstikking.



Waarschuwing: Brandgevaar / Risico op materiële schade en schade aan het apparaat.

- Haal de stekker uit het stopcontact en koppel het apparaat los van de watertoevoer.
- Snijd het netsnoer vlak bij het apparaat af en gooi het weg.
- Het apparaat bevat brandbaar gas (R290). Neem contact op met uw plaatselijke overheid voor informatie m.b.t. de correcte afvalverwerking van het apparaat.
- Verwijder de deurvergrendeling om te voorkomen dat kinderen of huisdieren binnen in de trommel vast komen te zitten.
- Gooi het apparaat weg conform de lokale voorschriften voor de verwijdering van elektrische en elektronische apparatuur (AEEA).

3. PRODUCTBESCHRIJVING

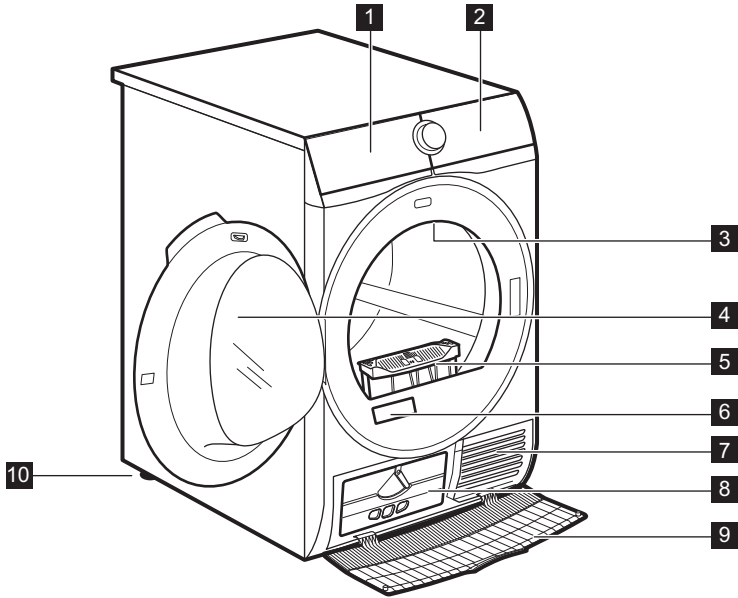

1 Waterreservoir

2 Bedieningspaneel

3 Binnenverlichting

4 Deur van het apparaat

5 Filter

6 Beoordelingsplaatje

7 Luchtcirculatiesleuven

8 Condensordeksel

9 Condensor deksel

10 Verstelbare voeten

i Voor het gemak van het wassen van het wasgoed of het eenvoudig installeren is de deur omkeerbaar (zie aparte folder).

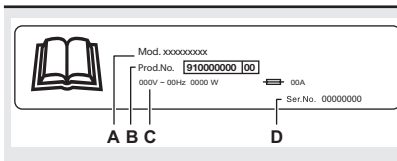

Op het typeplaatje staat:

- A. modelnaam
- B. productnummer
- C. elektrische classificaties
- D. serienummer

4. BEDIENINGSPANEEL

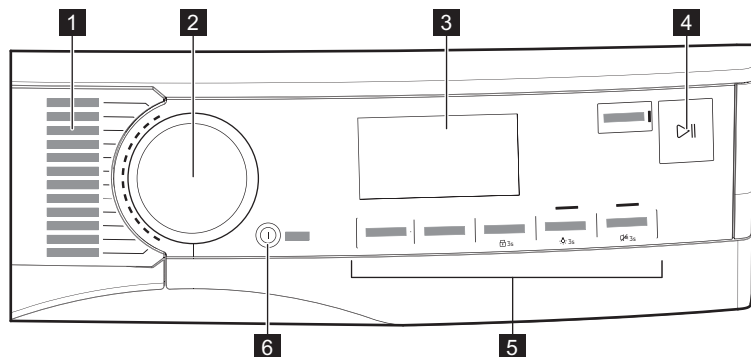





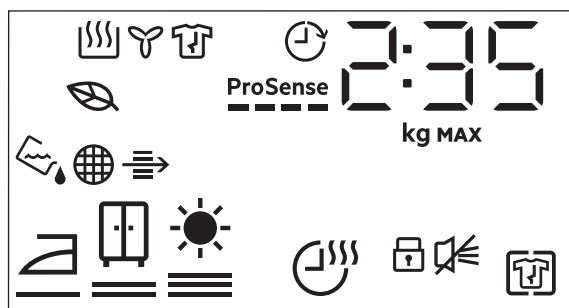









- | | |
|-------------------------------|---|
| 1 Programma's | 5 Opties |
| 2 Programmakeuzeknop | 6 Aan/Uit knop met <i>Auto Off</i> functie |
| 3 Display | |
| 4 ▶ Start/Pauze knop | |





4.1 Display



Symbol op het display	Symbolbeschrijving
2 : 35	tijdsindicatie cyclus
8.0 kg MAX	maximale lading
0h-24h	eindigen in selectie (tot 24 uur)

Symbol op het display	Symbolbeschrijving
	+ Antikreuk optie aan
	zoemer uit
	kinderslot aan
	droogheid van wasgoed: strijkdroog, kastdroog, extra droog
	Droogtijd optie aan
	indicator: <i>tap het waterreservoir af</i>
	indicator: <i>reinig het filter</i>
	indicator: <i>controleer de condensor</i>
	ECO modus drogen
	indicator: <i>droogfase</i>
	indicator: <i>koelfase</i>
	indicator: <i>kreukbeschermingsfase</i>
	Klaar Over optie aan
ProSense 	ProSense -indicatielampje
MAX	indicator: <i>maximale belasting overschreden</i>

5. PROGRAMMA'S

Programma's	Belading ¹⁾	Eigenschappen / Textielmarkering ²⁾
MixDry	5,0 kg	Ontworpen voor routinematig drogen de hele was, zonder te sorteren. Kleding van katoen, mengsels van katoen en synthetische stoffen, en synthetische stoffen. / 
 ³⁾ Katoen Eco	8,0 kg	Katoenenstoffenprogramma ontworpen voor maximale energiezuinigheid. / 
Katoen	8,0 kg	Programma voor wit en gekleurd katoen. De standaardinstelling is kastdroog. / 

Programma's	Belading ¹⁾	Eigenschappen / Textielmarkering ²⁾
Synthetica	4,0 kg	Kleding van gemengde stoffen met voornamelijk synthetische vezels, zoals polyester, polyamide, enzovoort / 
Fijne was	2,0 kg	Aanbevolen voor veelvoorkomende delicate stoffen, zoals viscose/rayon, acryl en mengsels daarvan. / 
 Wol	1,0 kg	<p>Droogt voorzichtig voor wol die met de machine of met de hand gewassen kan worden. De artikelen onmiddellijk na het voltooien van het programma uit het apparaat halen.</p>  <p>De droogcyclus voor wol van deze machine is goedgekeurd door 'The Woolmark Company' voor het drogen van wollen kleding met het label 'met de hand wassen', mits de kleding wordt gedroogd volgens de instructies die door de fabrikant van deze machine uitgegeven werden. Volg de overige instructies op het wasvoorschrift in de kleding. M2001 Het symbool 'Woolmark' is een certificatieken in verschillende landen.</p>
3kg Snel	3,0 kg	Snelle cyclus voor kleding van katoen, mengsels van katoen en synthetische stoffen, en synthetische stoffen. Ideaal voor lichte artikelen. / 
Beddengoed XL	4,5 kg	Droogt tot drie beddengoedsets tegelijk. Minimaliseert in elkaar draaien en klitten van grote items om ervoor te zorgen dat al het beddengoed uniforme droog wordt zonder natte plekken. / 

Programma's	Belading ¹⁾	Eigenschappen / Textielmarkering ²⁾
 Outdoor	2,0 kg	Behoudt de functionaliteit van outdoorstoffen van technisch textiel en herstelt de waterafstotendheid van waterdichte jassen en overjassen met uitneembare voeringen (geschikt voor drogen in wasdroger). /  
 Hygiëne	5,0 kg	Droogt en ontsmet je kleding en andere artikelen en houdt de temperatuur in de loop van de tijd boven 60 °C, verwijdert 99,9% van de bacteriën en virussen ⁴⁾ . Opmerking: Deze cyclus mag alleen worden gebruikt voor natte artikelen. Niet geschikt voor delicate stoffen. /  
 Donsjassen	2,0 kg	Een automatisch programma dat zelfs het isolatiemateriaal in jacks met veren, dons of synthetische vulling zorgvuldig droogt. Spaart het uiterlijk en de thermische werking van kleding /   
Zijde	0,5 kg	Behoudt de vorm van delicate kleding uit de machine en met de hand wasbare kleding van zijde, minimaliseert kreuken met een combinatie van zachte warme lucht en voorzichtige bewegingen. /   



1) Het maximale gewicht heeft betrekking op droge producten.



















2) Zie voor de betekenis van stoflabels het hoofdstuk *DAGELIJKS GEBRUIK: Wasgoed voorbereiden*.

3) Het  Katoen ECO programma in combinatie met de *droogkast droog*  Droogtegraad selectie is het "standaard katoen-programma" volgens Commissieverordening. 392/2012. Het is geschikt voor het drogen van normaal nat katoenen wasgoed en is het meest energiezuinige programma voor het drogen van vochtig katoenen wasgoed.

4) In 2021 onafhankelijk getest door Swisstatest Testmaterialien AG (testrapportnr. 20212038) op Candida albicans, MS2 bacteriofage virussen en Escherichia coli.

5.1 Programma's en optiekeuzecompatibiliteit

Programma's ¹⁾	Droogtegraad	Droogtijd	Opties		
			+ Anti-kreuk	Stil	Oprissen
MixDry	 	■	■	■	■



Programma's ¹⁾	Droogte- graad	Droogtijd	Opties		
			+ Anti- kreuk	Stil	Oprissen
 Katoen Eco			■		
Katoen	 	■	■	■	■
Synthetica	 	■	■	■	■
Fijne was	 ²⁾		■		
 Wol		■ ³⁾			
3kg Snel	 ²⁾		■		
Beddengoed XL	 	■	■		
 Outdoor	 ²⁾		■		
 Hygiëne	 ²⁾		■		
 Donsjassen	 		■		
Zijde	 ²⁾		■		

1) Naast het programma kunt u tegelijkertijd een of meer opties instellen.

2) Standaard ingesteld

3) Zie hoofdstuk OPTIES: Droogtijd op Wol programma

5.2 Verbruiksgegevens

Programma	Centrifugeren op / restvocht	Droogtijd ¹⁾	Energie- verbruik ²⁾
Katoen Eco 8,0 kg			
 <i>kastdroog</i>	1400 tpm / 50%	150 min.	1,25 kWh
	1000 tpm / 60%	175 min.	1,47 kWh
Katoen 8,0 kg			
 <i>strijkdroog</i>	1400 tpm / 50%	110 min.	0,85 kWh
	1000 tpm / 60%	125 min.	1,05 kWh
Katoen Eco 4,0 kg			
 <i>kastdroog</i>	1400 tpm / 50%	90 min.	0,70 kWh

Programma	Centrifugeren op / restvocht	Droogtijd 1)	Energieverbruik 2)
	1000 tpm / 60%	105 min.	0,83 kWh
Synthetica 4,0 kg			
 <i>kastdroog</i>	1200 tpm / 40%	74 min.	0,54 kWh
	800 tpm / 50%	86 min.	0,64 kWh

1) Voor deelladingen is de cyclusduur korter en verbruikt het apparaat minder energie.

2) Een ongeschikte omgevingstemperatuur en/of slecht gecentrifugeerd wasgoed kunnen de cyclusduur verlengen en het energieverbruik verhogen.

6. OPTIES

6.1 Droogtegraad

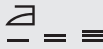
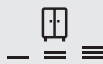
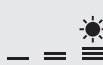
Deze optie helpt bij het verkrijgen van de gewenste droogtegraad van het wasgoed. Je kunt het droogteniveau selecteren:	
	strijkklaar - strijkdroog -graad
	klaar voor opslag - kastdroog -niveau ¹⁾
	klaar voor opslag - extra droog -graad

1) Standaard keuze die gerelateerd is aan het programma

6.2 Droogtijd

Voor: Katoen, Beddengoed **XL**, Synthetica en MixDry programma's. Hiermee kunt u de droogtijd instellen met minimaal 10 minuten tot maximaal 2 uur (in stappen van 10 min.). Als deze optie is geactiveerd, verdwijnt de aanduiding voor maximumlading.

 De cyclus duurt zo lang als de ingestelde droogtijd, ongeacht de grootte van een lading en de droogheid.

AANBEVOLEN DROOGTIJD	
tot 10 min	werking van alleen koele lucht (geen verwarming).
10 - 40 min	extra drogen om de droogheid na de vorige droogcyclus te verbeteren.
> 40 min	volledig drogen van de kleine wasladingen tot 4 kg, goed gecentrifugeerd (>1200 tpm).

Droogtijd op programma Wol

Optie is van toepassing op programma Wol om het laatste droogniveau aan te passen naar meer of minder droog.

6.3 + Antikreuk

Verlengde anti-kreukfase (30 minuten) op het einde van de droogcyclus, tot 90 minuten. Na de droogfase draait de trommel van tijd tot tijd om te voorkomen dat het wasgoed kreukt. Tijdens de anti-kreukfase kan het wasgoed uit de machine worden genomen.

6.4 Stil

Het apparaat werkt stiller, zonder de droogkwaliteit te beïnvloeden. Het apparaat werkt langzaam met langere cyclustijd.

6.5 Oprissen

Kleding oprissen dat lang in de kast heeft gelegen. Maximumlading mag niet meer zijn dan 1 kg.

6.6 Zoemer

Het geluidssignaal klinkt bij het volgende:

- einde cyclus
- start en einde van de kreukbeschermingsfase

Het geluidssignaal staat standaard altijd aan. Je kunt deze optie gebruiken om het geluid in of uit te schakelen.

Zoemer optie uit:

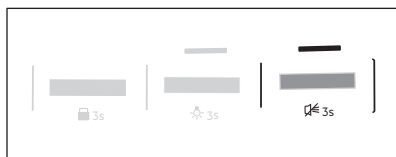

1. Zet de droger aan.
2. Selecteer 1 van de beschikbare programma's.
3. Houd de Oprissen knop ongeveer 3 seconden ingedrukt.

Het symbool  verschijnt op het display.

4. Om de Zoemer te activeren, raak je de bovenstaande knop opnieuw aan totdat het symbool verdwijnt.

6.7 Klaar Over

-  Met deze optie kunt u de tijd kiezen waarbinnen een programma moet worden beëindigd. Na activering wacht de machine op het juiste moment om het droogproces te starten.

Klaar Over tijd is de som van de stand-bytijd en droogtijd.

De optie Klaar Over instellen:

1. Stel het droogprogramma en de opties in.
2. Raak Klaar Over herhaaldelijk aan tot het display de gewenste tijd binnen het programma weergeeft (bijv.  als het programma binnen 12 uur moet eindigen.)
3. Druk op de toets Start/Pauze. De trommel begint te draaien om de **ProSense** schatting uit te voeren, indien voorzien in het geselecteerde programma.
4. Het apparaat begint af te tellen tot het einde van het programma en het programma start op het juiste moment om te eindigen.

7. VOORDAT U HET APPARAAT VOOR DE EERSTE KEER GEBRUIKT

-  De achterste trommelvergrendelingen worden automatisch verwijderd als de droogautomaat voor de eerste keer geactiveerd wordt. U hoort mogelijk wat lawaai.

Om de achterste trommelvergrendelingen te ontgrendelen:

1. Schakel het apparaat in.
2. Stel een programma in.
3. Druk op de toets Start/Pauze.

De trommel begint te draaien. De achterste trommelvergrendelingen zijn automatisch gedeactiveerd.

Voordat u het apparaat gebruikt om items te drogen:

- Maak de trommel van de droogautomaat schoon met een vochtige doek.
- Start een programma van 1 uur met nat wasgoed.

i Aan het begin van de droogcyclus (eerste 3 - 5 min.) kan het geluidsniveau iets hoger liggen. Dit komt door het opstarten van de compressor. Dit is een normaal verschijnsel in apparaten die door een compressor worden aangedreven, zoals koelkasten en diepvriezers.

7.1 Ongewone geur

Het apparaat is goed verpakt.

Na het uitpakken van het product kunt u een ongewone geur waarnemen. Dit is normaal voor gloednieuwe producten.

Het apparaat is opgebouwd uit verschillende soorten materiaal die samen een ongewone geur kunnen genereren.

In de loop van het gebruik verdwijnt na enkele droogcycli geleidelijk de ongewone geur.

7.2 Geluiden

i Tijdens de droogcyclus kunnen op verschillende tijdstippen verschillende geluiden worden gehoord. Het zijn volkomen normale bedrijfsgeluiden.

Werkende compressor.

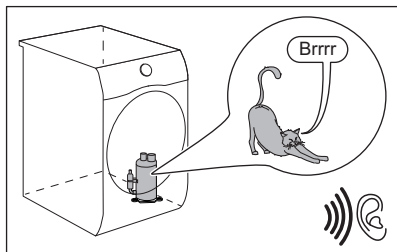

Draaitrommel.

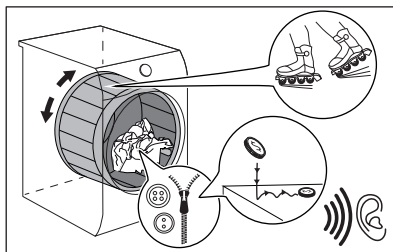

Werkende ventilators.

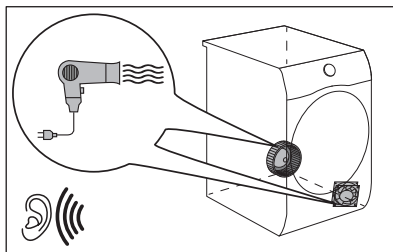

Werkende pomp en het overbrengen van condens naar de tank.

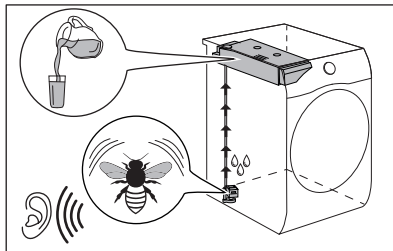

8. DAGELIJKS GEBRUIK

8.1 Wasgoed voorbereiden



Heel vaak worden de kleren na het wassen gekneed en hangen ze vast in elkaar. Het drogen van gekneed en in elkaar hangende kleding is inefficiënt.

Om te zorgen voor een goede luchtstroom en gelijkmatig drogen is het raadzaam om de kleding een voor een te schudden en in de wasdroger te laden.

Om een goed droogproces te garanderen:

- Sluit de ritsen.
- Sluit de drukknoopjes van dekbedovertrekken.
- Droog geen losse bandjes of linten (bijvoorbeeld de koorden van een schort). Maak ze aan elkaar vast voordat u het programma start.
- Maak alle zakken leeg.
- Draai de kledingstukken met een katoenen voering binnenstebuiten.

Het katoen moet aan de buitenkant zitten.

- Stel altijd het programma in dat geschikt is voor het soort wasgoed.
- Doe lichte en donkere kleuren niet samen.
- Gebruik een geschikt programma voor katoen, jersey en gebreide kleding om krimp te verminderen.
- Overschrijd de maximale lading niet die in het programmahoofdstuk wordt aangegeven of wordt getoond op het scherm.
- Droog alleen wasgoed dat geschikt is voor machinedrogen. Zie de wasvoorschriften op de kledingstukken.
- Droog grote en kleine items niet samen. Kleine items kunnen in de grote verstrikt raken en ongedroogd blijven.
- Schud de grote kleren en stoffen voordat u ze in de droger plaatst. Dat is om vochtige plaatsen in de stof na de droogcyclus te vermijden.

Wasvoorschrift	Omschrijving
	Wasgoed is geschikt voor machinedrogen.
	Wasgoed is geschikt voor machinedrogen op hogere temperaturen.
	Wasgoed is allen geschikt voor machinedrogen op lage temperaturen.
	Wasgoed is niet geschikt voor machinedrogen.

8.2 Wasgoed in de machine doen



LET OP!

Zorg ervoor dat het wasgoed niet vastzit tussen de deur van het apparaat en de rubberen pakking.

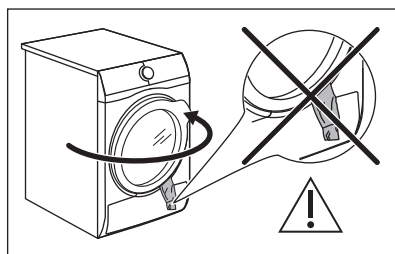

1. Trek de deur van het apparaat open.
2. Steek de was een voor een in het apparaat.

3. Sluit de deur van het apparaat.

8.3 Het apparaat inschakelen.

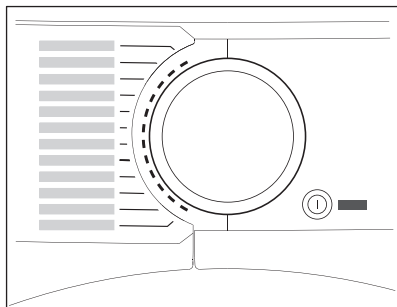

Het apparaat inschakelen:

Druk op de toets Aan/Uit.

Als het apparaat aanstaat, verschijnen er een aantal aanduidingen op het display.

8.4 Auto Off-functie

Om het energieverbruik omlaag te brengen, schakelt de Auto Off-functie het apparaat automatisch uit:

- als de knop Start/Pauze niet binnen 5 minuten wordt ingedrukt.
- 5 minuten nadat de cyclus eindigt.

Druk op de toets Aan/Uit om het apparaat aan te zetten.

Als het apparaat aanstaat, verschijnen er een aantal aanduidingen op het display.

8.5 Een programma instellen

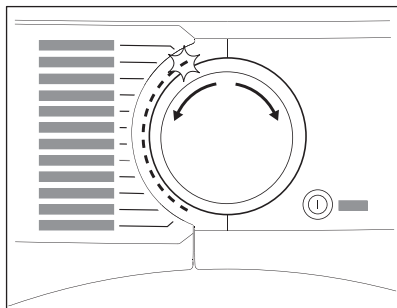

Gebruik de programmakeuzeknop om een programma te kiezen.

De geschatte programmaduur verschijnt op het display.



De werkelijke droogtijd hangt af van het type van de lading (hoeveelheid en samenstelling), de kamertemperatuur en de vochtigheid van je wasgoed na het centrifugeren.

8.6 Opties

U kunt samen met het programma ook één of meer speciale opties instellen.

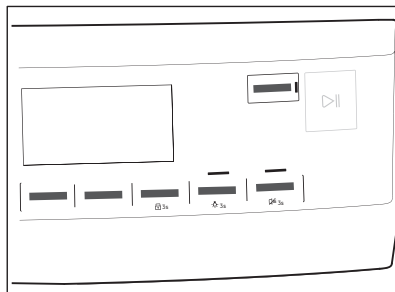

Druk op de relevante knop of combinatie van twee knoppen om een optie te activeren of te deactiveren. dit symbool verschijnt op het display of het led boven het bijbehorende knoplampje gaat branden.

8.7 Kinderslotoptie

Het kinderslot voorkomt dat kinderen met het apparaat kunnen spelen. De kinderslotoptie blokkeert alle druktoetsen en de programmakeuzeknop (deze optie vergrendelt niet de toets **Aan/Uit**).

U kunt de kinderslotoptie activeren:

- voordat u de toets **Start/Pauze** aanraakt - kan het apparaat niet starten
- nadat u de toets **Start/Pauze** aanraakt - programma- en optiekeuze is niet beschikbaar.

Optie activering kinderslot:

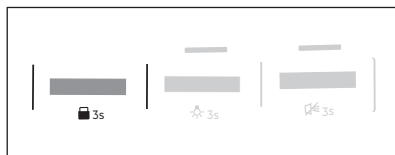

1. Zet de droger aan.
2. Selecteer 1 van de beschikbare programma's.
3. Houd de + Antikreuk knop ongeveer 3 seconden ingedrukt.

Het symbool  verschijnt op het display.

4. Raak de bovenstaande knoppen opnieuw aan om het kinderslot te deactiveren. Het symbool verdwijnt.

8.8 Een programma starten

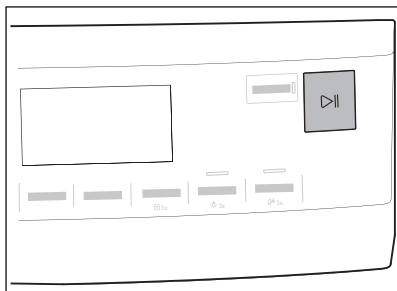

Het programma starten:

Druk op toets **Start/Pauze**.

Het apparaat start en het led boven de knop gaat branden in plaats van knipperen.

8.9 De ProSense ladingdetectie ProSense



De **ProSense** ProSense-technologie detecteert de hoeveelheid wasgoed die bepalend is voor de duur van het programma.

Na het instellen van een droogprogramma gaat het **ProSense** pictogram op het display branden als het programma dit ondersteunt.

Als de knop Start/Pauze wordt aangeraakt, ProSense begint het met de waarneming van de wasgoedlading:

1. Het apparaat detecteert de lading in de eerste minuut: het indicatielampje knippert, de balkjes onder het pictogram bewegen heen en weer  en de trommel draait kort.

2. Wanneer de trommel stopt met draaien en toont het display de nieuwe programmaduur, aangepast aan de gedetecteerde lading. Het aantal balken, van 1 tot 4, geeft de geschatte hoeveelheid lading aan. 4 Balken geven de maximale hoeveelheid lading voor het geselecteerde programma aan.



In geval van overbelasting **van de trommel gaat** het indicatielampje voor maximale aangegeven belasting weer aan met het

MAX indicatielampje knipperen. In dit geval is het gedurende deze 30 seconden mogelijk om de deur te openen en de overtollige kledingstukken te verwijderen. Raak na verwijdering de Start/Pauze toets aan om het programma opnieuw te starten. Als de hoeveelheid wasgoed niet wordt verminderd, start het programma toch. In dit geval kun je niet de beste resultaten verwachten.

8.10 Programma wijzigen

Het wijzigen van een programma:

1. Druk op de toets Aan/Uit om het apparaat uit te schakelen.
2. Druk nogmaals op de toets Aan/Uit om het apparaat in te schakelen.
3. Stel een programma in.

8.11 Programma-einde



Reinig het filter en leeg het waterreservoir na elke droogcyclus. (Zie het hoofdstuk ONDERHOUD EN REINIGING.)

Na voltooiing van de droogcyclus, zal het symbool  op het display verschijnen. Als de optie Zoemer is geactiveerd, klinkt er gedurende 1 minuut een geluidssignaal met onderbrekingen.



Als u het apparaat niet uitschakelt, start de antikreukfase (niet op alle programma's actief). Het knipperende symbool  geeft aan dat de antikreukfase bezig is. Het wasgoed kan tijdens de antikreukfase uit de machine gehaald worden.

De was uit de machine halen:

1. Druk 2 seconden op de toets Aan/Uit om het apparaat uit te zetten.
2. Open de deur van het apparaat.
3. Haal het wasgoed uit de trommel.
4. Sluit de deur van het apparaat.

Mogelijke oorzaken van onbevredigende droogresultaten:

- Ontoereikende standaardinstellingen voor droogniveau. Zie hoofdstuk *Aanpassing van standaard droogniveau*
- De kamertemperatuur is te laag of te hoog. De optimale kamertemperatuur ligt tussen 18°-25°C.

8.12 Trommelverlichting aan

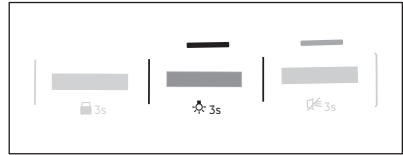

Houd de Stil knop ongeveer 3 seconden ingedrukt.

Het lampje in de trommel brandt.

8.13 Mogelijke oorzaken van onbevredigende droogresultaten:

- Het filter is verstopt. Een verstopte filter maakt drogen inefficiënt.
- De luchtstroomsleuven zijn verstopt.
- De trommel is vuil.
- Ontoereikende standaardinstellingen voor droogniveau. Zie hoofdstuk *Aanpassing van standaard droogniveau*
- De kamertemperatuur is te laag of te hoog. De optimale kamertemperatuur ligt tussen 18°-25°C.

9. AANWIJZINGEN EN TIPS

9.1 Milieutips

- Centrifugeer het wasgoed goed voordat u het in de droger stopt.
- Overschrijd de laadvolumes die in het hoofdstuk over programma's worden beschreven niet.
- Maak de filter na elke droogcyclus schoon.
- Gebruik geen wasverzachter om te wassen en te drogen. In de droogtrommel wordt uw wasgoed automatisch zacht.
- Het water uit het waterreservoir kan worden gebruikt om de kleding te strijken. U moet eerst het water filteren om resterende textielvezels te verwijderen (een eenvoudige koffiefilter is geschikt).
- Zorg ervoor dat de ventilatieopeningen aan de onderzijde van het apparaat vrij zijn.
- Zorg ervoor dat op de plaats waar het apparaat wordt geïnstalleerd een goede luchtdoorstroom is.

9.2 Aanpassing van standaard droogniveau

Wijzigen van het standaard droogniveau:

1. Schakel het apparaat in.
2. Selecteer 1 van de beschikbare programma's.
3. Druk tegelijkertijd op de knoppen **Droogtijd** en **+ Antikreuk**.

Een van de symbolen verschijnt op het display:

 - Maximaal droogniveau

 - Extra droog

 - Standaard droogniveau

4. Raak herhaaldelijk de knop **Start/Pauze** aan totdat u het gewenste droogniveau bereikt.

Droogniveau	Displaysymbolen
Maximaal droogniveau	± [] [0_]
Extra droog	+ [] [0=]
Standaard droogniveau	[] [0E]

5. Houd om de instelling te bewaren de knoppen **Droogtijd** en **+ Antikreuk** gedurende 2 seconden tegelijkertijd ingedrukt.

9.3 Het reservoirlampje uitschakelen



De aanduiding voor het waterreservoir staat standaard aan. Het brandt aan het einde van de droogcyclus of tijdens de cyclus als het waterreservoir vol is. Als

de afvoerkit is geïnstalleerd wordt het waterreservoir automatisch geleegd en kan de aanduiding uitgezet worden.

Om de aanduiding uit te schakelen:

- Schakel het apparaat in.
- Selecteer 1 van de beschikbare programma's.
- Druk tegelijkertijd op de knoppen **Stil** en **Opfressen** en houd deze ingedrukt.

Een van de 2 configuraties is mogelijk:

- De watertank aanduiding:  staat aan als het symbool  verschijnt - het waterreservoirlampje is permanent **geactiveerd**
- De watertank aanduiding:  staat uit als het symbool  verschijnt - het waterreservoirlampje is permanent **gedeactiveerd**

10. ONDERHOUD EN REINIGING

10.1 De filter schoonmaken

Aan het einde van elke cyclus verschijnt het symbool  *filter* op het display en moet u de filter reinigen.

 De filter verzamelt de pluizen tijdens de droogcyclus.

 Om de beste droogprestaties te bereiken, dien je de filter regelmatig te reinigen. Verstopte filters leiden tot langere cycli en een hoger energieverbruik. Reinig de filter met je handen en indien nodig met een stofzuiger.



LET OP!

Vermijd het gebruik van water om de filter te reinigen. Gooi in plaats daarvan pluisjes in de vuilnisbak (vermijd verspreiding van plastic vezels in water bij omgevingstemperatuur).

- Open de deur. Trek de filter omhoog.

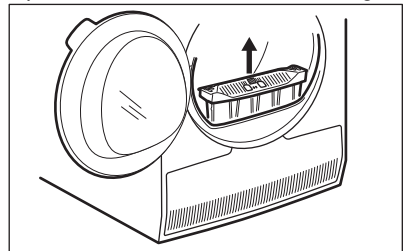

- Druk op de haak om de filter te openen.

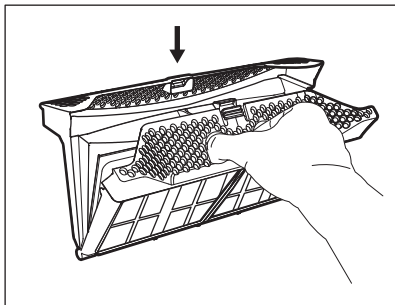

3. Verzamel pluus met de hand uit beide interne delen van de filter.

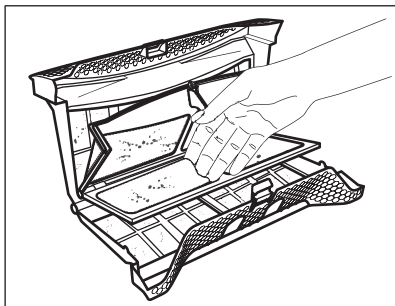

Gooi de pluus in de vuilnisbak.

4. Indien nodig, reinig de filter met een stofzuiger. Sluit de filter.
5. Verwijder indien nodig pluizen uit de filterhouder en pakking. U kunt hiervoor een stofzuiger gebruiken. Zet de filter in de filterhouder.

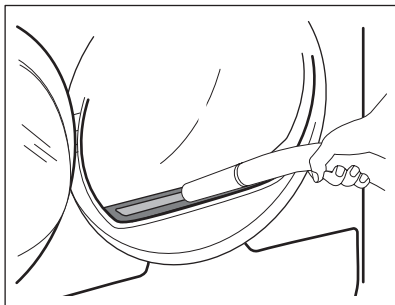

10.2 Leeg het waterreservoir

Maak het condenswaterreservoir na elke droogcyclus leeg.

Wanneer het condenswaterreservoir vol is, breekt het programma automatisch af.

Het symbool  *watertank* verschijnt op het display en u moet het waterreservoir legen.

Het waterreservoir legen:

1. Verwijder het waterreservoir en houd het horizontaal.

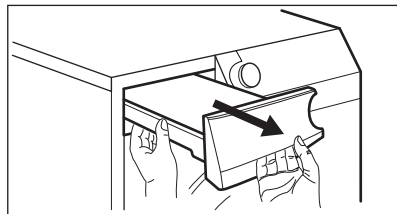

2. Trek de kunststof aansluiting uit en laat het water weglopen in een gootsteen of iets dergelijks.

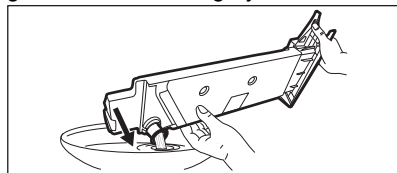

3. Duw de kunststof aansluiting weer op zijn plek en zet het waterreservoir terug op zijn plaats.
4. Druk op de toets Start/Pauze om het programma voort te zetten.

10.3 De condensor reinigen

Als het symbool  *condensator* knippert op het display, moeten de condensor en het vak worden gecontroleerd. Als deze vuil is, maakt u het schoon. Controleer minstens iedere 6 maanden.



WAARSCHUWING!

Raak het metalen oppervlak niet met blote handen aan. Gevaar voor letsel. Draag veiligheidshandschoenen. Voorzichtig schoonmaken om het metalen oppervlak niet te beschadigen.

Controleren:

1. Open de deur. Trek de filter omhoog.

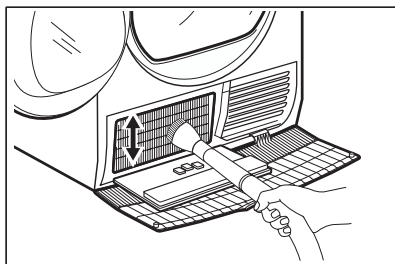
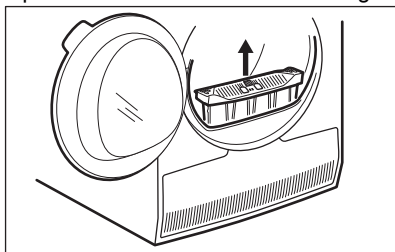

2. Open de condensordeksel.

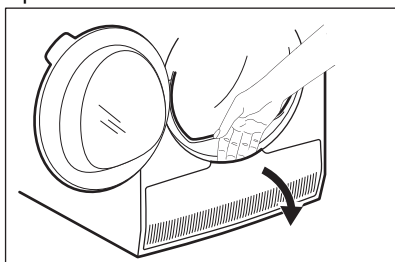

6. Sluit het deksel van de condensor.
7. Draai de hendel totdat deze op zijn plek klikt.
8. Plaats het filter terug.

3. Draai de hendel om het deksel van de condensor te ontgrendelen.

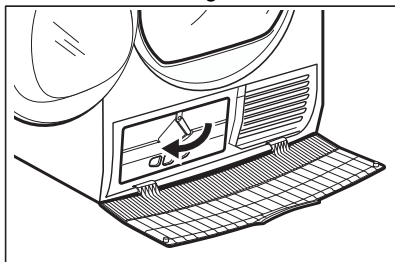

10.4 De trommel reinigen



WAARSCHUWING!
Ontkoppel het apparaat voordat u het reinigt.

Gebruik een gewone zeepreiner om de binnenzijde van de trommel en de trommelhouders te reinigen. Droog het gereinigde oppervlak met een zachte doek.



LET OP!
Gebruik geen schuurmiddelen of staalwol om de trommel schoon te maken.

4. Laat het deksel van de condensor zakken.

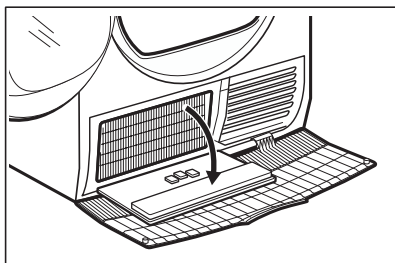

10.5 Het bedieningspaneel en de behuizing reinigen

Gebruik een standaard zeepsop om het bedieningspaneel en de behuizing te reinigen.

Gebruik een vochtige doek om te reinigen. Droog het gereinigde oppervlak met een zachte doek.



LET OP!
Gebruik geen schoonmaakmiddelen voor meubels of schoonmaakmiddelen die roest kunnen veroorzaken.

5. Verwijder, indien nodig, de pluizen van de condensor en zijn compartiment. U kunt een stofzuiger gebruiken met het borstelopzetstuk.

10.6 De luchtcirculatiesleuven reinigen

Gebruik een stofzuiger om de pluisjes uit de luchtcirculatiesleuven te verwijderen.

11. PROBLEEMOPLOSSING



WAARSCHUWING!
Raadpleeg de hoofdstukken Veiligheid.

11.1 Foutcodes

Het apparaat start niet of stopt tijdens de werking.

Probeer het probleem eerst zelf op te lossen (zie tabellen). Als het probleem aanhoudt, neemt dan contact op met een erkende servicedienst.



WAARSCHUWING!
Voordat u controles uitvoert, moet u de stekker uit het stopcontact trekken.

In geval van ernstige problemen klinkt het geluidssignaal, geeft het display een foutcode weer en kan de toets Start/Pauze voortdurend knipperen:

Foutcode	Mogelijke oorzaak	Oplossing
E50	Apparaatmotor overbelast. Te veel was of gekneld in de trommel.	Het programma is niet voltooid. Haal het wasgoed uit de trommel, stel het programma in en start de cyclus opnieuw.
E90 of E91	Interne fout. Geen communicatie tussen de elektronische elementen van het apparaat.	Het programma werd niet juist voltooid of het apparaat is te vroeg gestopt. Schakel het apparaat uit en weer aan. Als de foutcode weer wordt weergegeven, neem je contact op met een erkende servicedienst.
EH0	De stroomtoevoer is niet stabiel.	Wanneer het apparaat EH0 toont, wacht dan tot de netvoeding stabiel is en druk op start. Als het apparaat de cyclus zonder enige indicatie pauzeert, druk dan op de cyclusstart. Als de waarschuwing verschijnt, controleer dan de integriteit van het netsnoer/stopcontact of de netvoeding.

Als de display andere foutcodes aangeeft, schakel je het apparaat uit en weer in. Als het probleem aanhoudt, neem je contact op met de erkende servicedienst.

Raadpleeg onderstaande tabel voor mogelijke oplossingen in geval van een ander probleem met de drogertrommel.

11.2 Probleemoplossing

Probleem	Mogelijke oorzaak	Oplossing
De droogautomaat werkt niet.	Droogautomaat is niet aangesloten op de netstroom.	Doe de stekker in het stopcontact. Controleer de zekering in de zekeringenkast (huisinstallatie).
	De deur staat open.	Sluit de deur.
	De toets Aan/Uit is niet ingedrukt.	Druk op de toets Aan/Uit.
	De toets Start/Pauze is niet ingedrukt.	Druk op de toets Start/Pauze.
	Het apparaat staat in stand-by-modus.	Druk op de toets Aan/Uit.
Onbevredigende droogresultaten.	Onjuiste programmakeuze.	Selecteer een geschikt programma. ¹⁾
	De filter is verstopt.	Maak de filter schoon. ²⁾
	Droogtegraad optie was ingesteld op  ³⁾	Wijzig optie Droogtegraad naar een hogere stand.
	De lading is te groot.	Overschrijd de maximumlading niet.
	De luchtcirculatiesleuven zijn verstopt.	Reinig de luchtsleuven onderaan het apparaat.
	Er zit wat vuil op de vochtsensor in de trommel.	Reinig de voorkant van de trommel.
	Het droogniveau was niet op het gewenste niveau ingesteld.	Pas het droogniveau aan. ⁴⁾
	De condensor is verstopt.	Reinig de condensor. ²⁾
De laaddeur gaat niet dicht	Het filter is niet op zijn plek ver-grendeld.	Zet de filter in de correcte stand.
	Wasgoed zit vast tussen deur en pakking.	Verwijder vastzittende voorwerpen en doe de deur dicht.
Het is niet mogelijk het programma of de optie te wijzigen.	Na de start van de cyclus is het niet mogelijk om het programma of de optie te wijzigen.	Schakel de droogautomaat uit en in. Wijzig het programma of de optie naar wens.

Probleem	Mogelijke oorzaak	Oplossing
Het is niet mogelijk om een optie te selecteren. Er klinkt een geluidssignaal.	De optie die u probeert te activeren is niet beschikbaar bij het geselecteerde programma.	Schakel de droogautomaat uit en in. Wijzig het programma of de optie naar wens.
Er is geen trommelverlichting	De trommelverlichting is defect.	Neem contact op met de klantenservice om de trommelverlichting te vervangen.
Onverwachte tijdsduur verschijnt op het display.	De droogtijd is berekend naar gelang de grootte en de vochtigheid van de lading.	Dit gaat automatisch - het apparaat werkt correct.
Er is een programma inactief.	Het waterreservoir is vol.	Leeg het waterreservoir, druk op de toets Start/Pauze. ²⁾
De droogcyclus is te kort.	De grootte van de lading is klein.	Selecteer de tijdprogramma. De tijdwaarde moet in verhouding staan tot de lading. We bevelen voor het drogen van een voorwerp of een kleine hoeveelheid wasgoed korte droogtijden aan.
	Het wasgoed is te droog.	Selecteer een geschikt tijdprogramma of een hogere droogtegraad (bijv. ☀️ <i>extra droog</i>)
Droogcyclus te lang ⁵⁾	De filter is verstopt.	Maak de filter schoon.
	De lading is te groot.	Overschrijd de maximumlading niet.
	Het wasgoed is niet voldoende gecentrifugeerd.	Centrifugeer het wasgoed goed in de wasautomaat.
	Te lage of hoge kamertemperatuur - dit is geen fout van het apparaat.	Zorg ervoor dat de kamertemperatuur hoger is dan +5°C en lager dan +35°C. De optimale kamertemperatuur voor de beste droogresultaten is tussen 18°-25°C.

1) Volg de programmabeschrijving op - raadpleeg het hoofdstuk PROGRAMMA'S.

2) Zie het hoofdstuk *ONDERHOUD EN REINIGING*.

3) Alleen voor drogers met de optie Droogtegraad.

4) Zie het hoofdstuk *AANWIJZINGEN EN TIPS*.

5) Opmerking: Na maximaal 6 uur stopt de droogcyclus automatisch.

11.3 Mogelijke oorzaken van onbevredigende droogresultaten:

- Het filter is verstopt. Een verstopte filter maakt drogen inefficiënt.
- De luchtstroomsleuven zijn verstopt.
- De trommel is vuil.
- Ontoereikende standaardinstellingen voor droogniveau. Zie hoofdstuk *Aanpassing van standaard droogniveau*
- De kamertemperatuur is te laag of te hoog. De optimale kamertemperatuur ligt tussen 18°-25°C.

12. TECHNISCHE GEGEVENS

Hoogte x breedte x diepte	850 x 596 x 638 mm (maximaal 663 mm)
Max. diepte met deur van het apparaat open	1108 mm
Max. breedte met deur van het apparaat open	958 mm
Verstelbare hoogte	850 mm (+ 15 mm - regeling voeten)
Trommelvolume	118 l
Maximaal laadvolume	8,0 kg
Spanning	230 V
Frequentie	50 Hz
Niveau geluidsvermogen	64 dB
Totaal vermogen:	700 W
Energie-efficiëntieklasse	A+++
Energieverbruik bij het standaard katoenprogramma en een volle lading. ¹⁾	1,47 kWh
Energieverbruik bij het standaard katoenprogramma en een deellading. ²⁾	0,83 kWh
Jaarlijks energieverbruik ³⁾	176,50 kWh
Links-aan modus stroomverbruik ⁴⁾	0,05 W
Uit-modus stroomabsorptie ⁴⁾	0,05 W
Gebruikstype	Huishoudelijk
Toegestane omgevingstemperatuur	+ 5°C tot + 35°C
Beschermingsniveau tegen binnendringen van vaste deeltjes en vocht door het beschermende deksel, behalve waar de laagspanningsapparatuur geen bescherming tegen vocht heeft	IPX4

Benaming van het gas	R290
Gewicht	0,149 kg

- 1) Volgens EN 61121. 8,0 kg katoen gecentrifugeerd bij 1000 tpm.
- 2) Volgens EN 61121. 4,0 kg katoen gecentrifugeerd bij 1000 tpm.
- 3) Energieverbruik in kWh per jaar, gebaseerd op 160 droogcycli met het standaardkatoenprogramma bij volledige en gedeeltelijke belading, en het verbruik in de energiebesparende standen. Daadwerkelijke energieverbruik per cyclus hangt af van hoe het apparaat wordt gebruikt (REGELGEVING (EU) nr. 392/2012).
- 4) Volgens EN 61121.

De gegevens in de bovenstaande grafiek zijn in overeenstemming met de EU-verordening 392/2012 die richtlijn 2009/125/EC implementeert.

13. ACCESSOIRES

13.1 Borstel met condensorgleuven

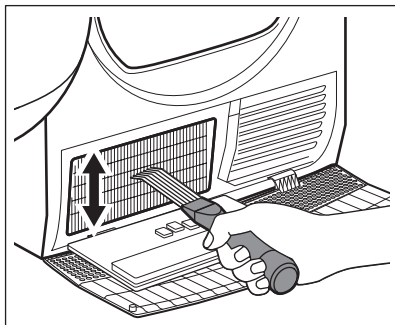

Naam accessoire: M4YM3001
 Verkrijgbaar bij uw erkende leverancier.

Speciale borstel om de condensorgleuven van het pluus te verwijderen. Helpt de optimale drogefficiëntie te behouden.

Lees zorgvuldig de instructies die bij het accessoire zijn meegeleverd.

13.2 Afvoerset

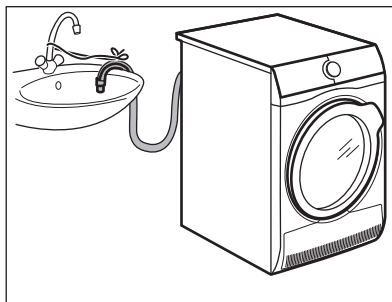

Naam accessoire: E2YH01.

Verkrijgbaar bij uw erkende dealer (kan worden bevestigd aan sommige types droogtrommels)

Voor het volledig afvoeren van het condenswater in een opvangbak, sifon, goot enzovoort. Na de installatie wordt het waterreservoir automatisch gelegegd. Het waterreservoir moet in het apparaat blijven.

De geïnstalleerde slang moet minimaal 50 cm en maximaal 100 cm van de vloer zijn verwijderd. De slang mag geen lus bevatten. Kort zo nodig de slang in.

Lees zorgvuldig de instructies die bij het accessoire zijn meegeleverd.

13.3 Droogrek

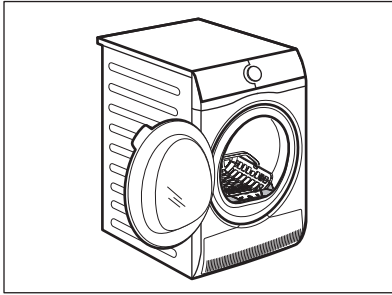

Naam accessoire: E4YH200 (A049509), A4YH200 (A049509).

Droogrekaccessoire zorgt voor veilig drogen in de droogtrommel:

- fijne was
- lingerie
- knuffelbeesten
- sportschoenen
- truien/blouses

13.4 Voetstuk met lade

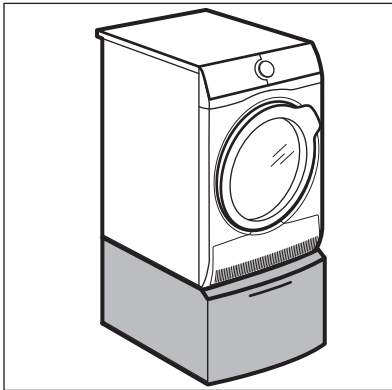

Naam accessoire: E6WHPED4.

Verkrijgbaar bij uw erkende leverancier.

Om de hoogte van het apparaat te verhogen en het in- en uitladen van wasgoed te vergemakkelijken.

De lade kan worden gebruikt voor het opbergen van wasgoed, bijv. handdoeken, schoonmaakproducten, enz.

Lees zorgvuldig de instructies die bij het accessoire zijn meegeleverd.

13.5 Tussenstuk

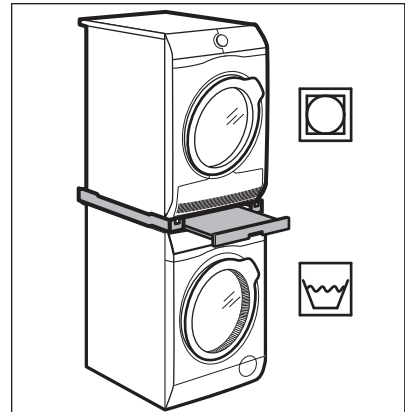

Naam accessoire: SKP11GW3, STA9GW3

Verkrijgbaar bij uw erkende leverancier.

Het tussenstuk kan alleen worden gebruikt tussen de in de folder gespecificeerde wasmachines en droogautomaten. Zie het bijgevoegde leaflet.

Lees zorgvuldig de instructies die bij het accessoire zijn meegeleverd.

14. SNELSTARTGIDS

14.1 Dagelijks gebruik

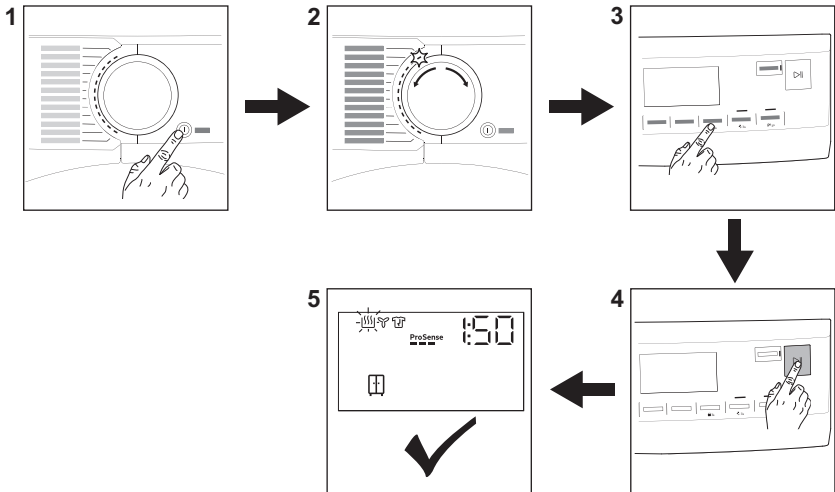

1. Druk op de **Aan/Uit** toets om het apparaat aan te zetten.
2. Gebruik de programmakeuzeknop om een programma te kiezen.
3. Druk op de betreffende knop om ze in of uit te schakelen.
4. Druk op de toets **Start/Pauze**.
5. Het apparaat start.

14.2 De filter schoonmaken

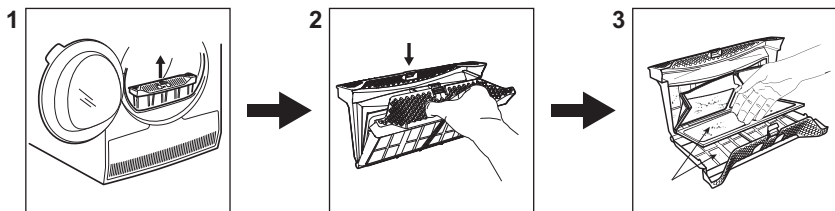

- Aan het einde van elke cyclus verschijnt het symbool  *filter* op het display en moet u de filter reinigen.
1. Open de deur. Trek de filter omhoog.
 2. Druk op de haak om de filter te openen.
 3. Verzamel pluis met de hand uit beide interne delen van de filter. Gooi de pluis in de vuilnisbak.

14.3 Programma's

Programma's	Belading ¹⁾	Eigenschappen / Textielmarkering 
MixDry	5,0 kg	Ontworpen voor routinematig drogen de hele was, zonder te sorteren. Kleding van katoen, mengsels van katoen en synthetische stoffen, en synthetische stoffen.
 Katoen Eco	8,0 kg	Katoenenstoffenprogramma ontworpen voor maximale energiezuinigheid.
Katoen	8,0 kg	Programma voor wit en gekleurd katoen. De standaardinstelling is kastdroog.
Synthetica	4,0 kg	Kleding van gemengde stoffen met voornamelijk synthetische vezels, zoals polyester, polyamide, enzovoort
Fijne was	2,0 kg	Aanbevolen voor veelvoorkomende delicate stoffen, zoals viscose/rayon, acryl en mengsels daarvan.
  Wol	1,0 kg	Droogt voorzichtig voor wol die met de machine of met de hand gewassen kan worden. De artikelen onmiddellijk na het voltooiën van het programma uit het apparaat halen.
3kg Snel	3,0 kg	Snelle cyclus voor kleding van katoen, mengsels van katoen en synthetische stoffen, en synthetische stoffen. Ideaal voor lichte artikelen.
Beddengoed XL	4,5 kg	Droogt tot drie beddengoedsets tegelijk. Minimaliseert in elkaar draaien en klitten van grote items om ervoor te zorgen dat al het beddengoed uniforme droog wordt zonder natte plekken.
 Outdoor	2,0 kg	Behoudt de functionaliteit van outdoorstoffen van technisch textiel en herstelt de waterafstotendheid van waterdichte jassen en overjassen met uitneembare voeringen (geschikt voor drogen in wasdroger).
 Hygiëne	5,0 kg	Droogt en ontsmet je kleding en andere artikelen en houdt de temperatuur in de loop van de tijd boven 60 °C, verwijdert 99,9% van de bacteriën en virussen ²⁾ . Opmerking: Deze cyclus mag alleen worden gebruikt voor natte artikelen. Niet geschikt voor delicate stoffen.
 Donsjassen	2,0 kg	Een automatisch programma dat zelfs het isolatiemateriaal in jacks met veren, dons of synthetische vulling zorgvuldig droogt. Spaart het uiterlijk en de thermische werking van kleding

Programma's	Belading ¹⁾	Eigenschappen / Textielmarkering 
Zijde	0,5 kg	Behoudt de vorm van delicate kleding uit de machine en met de hand wasbare kleding van zijde, minimaliseert kreuken met een combinatie van zachte warme lucht en voorzichtige bewegingen.

¹⁾ Het maximale gewicht heeft betrekking op droge producten.

²⁾ In 2021 onafhankelijk getest door Swisstatest Testmaterialien AG (testrapportnr. 20212038) op Candida albicans, MS2 bacteriofage virussen en Escherichia coli.

15. PRODUCTINFORMATIEBLAD CONFORM E.U.-VERORDENING 1369/2017

Productinformatieblad	
Handelsmerk	AEG
Model	TR958H4B PNC916099268
Nominale capaciteit in kg	8,0
Droogtrommel met luchtafvoer of condensatie	Condensor
Energie-efficiëntieklasse	A+++
Energieverbruik in kWh per jaar, gebaseerd op 160 droogcycli met het standaard katoenprogramma bij volledige en gedeeltelijke lading, en het verbruik in de energiebesparende standen. Het werkelijke verbruik hangt af van de wijze waarop het apparaat wordt gebruikt.	176,50
Automatische of niet-automatische droogtrommel	Automatisch
Het energieverbruik van het standaard katoenprogramma bij volledige lading in kWh	1,47
Het energieverbruik van het standaard katoenprogramma bij gedeeltelijke lading in kWh	0,83
Energieverbruik in de uitstand in W	0,05
Energieverbruik in de sluimerstand in W	0,05
De duur van de sluimerstand in minuten	10
Het "standaard katoenprogramma", gebruikt bij volledige en gedeeltelijke lading, het standaard droogprogramma is waarop de op het etiket en de productkaart vermelde informatie betrekking heeft, dat dit programma geschikt is voor het drogen van normaal vochtig katoenen wasgoed en dat dit voor katoen het efficiëntste programma is in termen van energieverbruik	

De gewogen programmaduur van het "standaard katoenprogramma bij volledige en gedeeltelijke lading" in minuten	135
De programmaduur van het "standaard katoenprogramma bij volledige lading" in minuten	175
De programmaduur van het "standaard katoenprogramma bij gedeeltelijke lading" in minuten	105
Condensatie-efficiëntieklasse op een schaal van G (minst efficiënt) tot A (meest efficiënt)	B
Gemiddelde condensatie-efficiëntie van het standaard katoenprogramma bij volledige lading aangegeven als percentage	86
Gemiddelde condensatie-efficiëntie van het standaard katoenprogramma bij gedeeltelijke lading aangegeven als percentage	86
Gewogen condensatie-efficiëntie van het "standaard katoenprogramma bij volledige en gedeeltelijke lading"	86
Geluidsvermogensniveau in dB	64
Ingebouwde apparatuur J/N	Nee

De gegevens in de bovenstaande grafiek zijn in overeenstemming met de EU-verordening 392/2012 die richtlijn 2009/125/EC implementeert.

16. MILIEUBESCHERMING

Recycleer de materialen met het symbool . Gooi de verpakking in een geschikte afvalcontainer om het te recyclen. Bescherm het milieu en de volksgezondheid en recycleer op een correcte manier het afval van elektrische en elektronische apparaten. Gooi

apparaten gemarkeerd met het symbool  niet weg met het huishoudelijk afval. Breng het product naar het milieustation bij u in de buurt of neem contact op met de gemeente.

www.aeg.com/shop



136988160-B-282022



AEG