

**INSTRUCTIONS FOR USE  
BEDIENUNGSANLEITUNG**

**>>> DISHWASHER  
GESCHIRRSPÜLER**

VW247M

EN Instructions for use  
DE Bedienungsanleitung

EN 3 - EN 25  
DE 3 - DE 25

### **Pictograms used - Benutzte Piktogramme**



Important information - Wissenswertes



Tip - Tipp

**Contact a registered installer to fit your appliance (see “Installation instructions”). Do not connect the appliance to the electrical mains until the installation is complete.**

**This appliance is intended to be used in household and similar applications such as:**

- ▷ staff kitchen areas in shops, offices and other working environments;
- ▷ farmhouses;
- ▷ by clients in hotels, motels and other residential type environments;
- ▷ bed and breakfast type environments.

**For EN60335-1:**

- This appliance can be used by children aged from 8 years and above and persons with reduced physical, sensory or mental capabilities or lack of experience and knowledge if they have been given supervision or instruction concerning use of the appliance in a safe way and understand the hazards involved. Children shall not play with the appliance. Cleaning and user maintenance shall not be done by children without supervision.

---

## SAFETY REGULATIONS

---

### **For IEC60335-1:**

- This appliance is not intended for use by persons (including children) with reduced physical, sensory or mental capabilities, or lack of experience and knowledge, unless they have been given supervision or instruction concerning use of the appliance by a person responsible for their safety.
- Packaging material could be dangerous for children!
- This appliance is for indoor household use only.
- To protect against the risk of electrical shock, do not immerse the unit, cord or plug in water or other liquid.
- Please unplug before cleaning and performing maintenance on the appliance.
- Use a soft cloth moistened with mild soap, and then use a dry cloth to wipe it again.

### **Earthing Instructions**

- This appliance must be earthed. In the event of a malfunction or breakdown, earthing will reduce the risk of an electric shock by providing a path of least resistance of electric current. This appliance is equipped with an earthing conductor plug.
- The plug must be plugged into an appropriate outlet that is installed and earthed in accordance with all local codes and ordinances.
- Improper connection of the equipment-earthing conductor can result in the risk of an electric shock.

---

## SAFETY REGULATIONS

---

- Check with a qualified electrician or service representative if you are in doubt whether the appliance is properly grounded.
- Do not modify the plug provided with the appliance, if it does not fit the outlet.
- Have a proper outlet installed by a qualified electrician.
- Do not abuse, sit on, or stand on the door or dish rack of the dishwasher.
- Do not operate your dishwasher unless all enclosure panels are properly in place.
- Open the door very carefully if the dishwasher is operating, there is a risk of water squirting out.
- Do not place any heavy objects on or stand on the door when it is open. The appliance could tip forward.

### **When loading items to be washed:**

- Locate sharp items so that they are not likely to damage the door seal;
  - Warning: Knives and other utensils with sharp points must be loaded in the basket with their points facing down or placed in a horizontal position.
- 
- Some dishwasher detergents are strongly alkaline. They can be extremely dangerous if swallowed. Avoid contact with the skin and eyes and keep children away from the dishwasher when the door is open.

---

## SAFETY REGULATIONS

---

- Check that the detergent powder is empty after completion of the wash cycle.
- Do not wash plastic items unless they are marked “dishwasher safe” or the equivalent.
- For unmarked plastic items not so marked, check the manufacturer’s recommendations.
- Use only detergent and rinse agents recommended for use in an automatic dishwasher.
- Never use soap, laundry detergent, or hand washing detergent in your dishwasher.
- The door should not be left open, since this could increase the risk of tripping.
- If the supply cord is damaged, it must be replaced by the manufacturer or its service agent or a similarly qualified person in order to avoid a hazard.
- During installation, the power supply must not be excessively or dangerously bent or flattened.
- Do not tamper with controls.
- The appliance needs to be connected to the main water valve using new hose sets. Old sets should not be reused.
- To save energy, the appliance will go to standby mode automatically when there is no operation during some time.

---

# CONTENTS

---

## ***Your dishwasher***

Introduction	4
--------------	---

## ***Description***

Control panel	5
Interior	6

## ***Operation***

Switching on	7
Cycle selection table	10
Regeneration salt (water softener)	11
Reset	12
Setting the water hardness	12
Rinse aid reservoir	12
Dishwasher detergents	14

## ***Loading***

Loading the baskets	16
Damage to glassware and other crockery	19

## ***Maintenance***

Filter system	20
Cleaning the spray arms	21
Cleaning the door	21

## ***Errors***

What should I do, if...	22
Interference table	22
Error codes	24

## ***Appendix***

Disposal	25
----------	----

---

# YOUR DISHWASHER

---

## *Introduction*

---

You have opted to purchase an Etna dishwasher. Optimum user comfort and easy operation were paramount during the development of this product.

This manual describes how you can get the most out of your dishwasher. It provides you with information on how to operate the appliance, as well as background information about how it works. You will furthermore also find maintenance tips.

The safety instructions that are relevant during the installation are included in the installation guide. This is intended for the installation technician.

Read this manual before using the appliance.  
Keep this manual in a safe place so that the next possible user can also benefit from it.



## DESCRIPTION

### Control panel

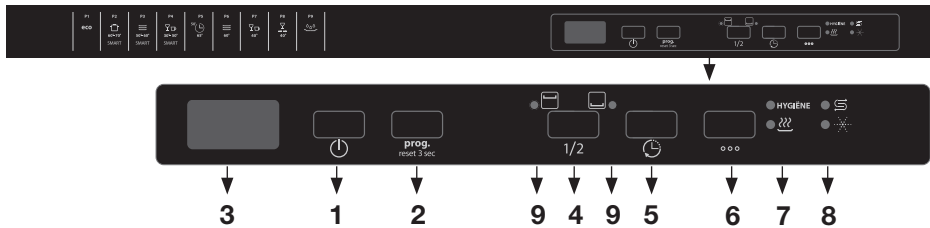

1. On/Off button
2. Program button
3. Program display
4. Half load button
5. Delayed start button
6. Options button
7. Extra hygiene / extra dry indicators
8. Salt / rinse aid indicators
9. Upper basket / lower basket half load indicators

## DESCRIPTION

### *Interior*

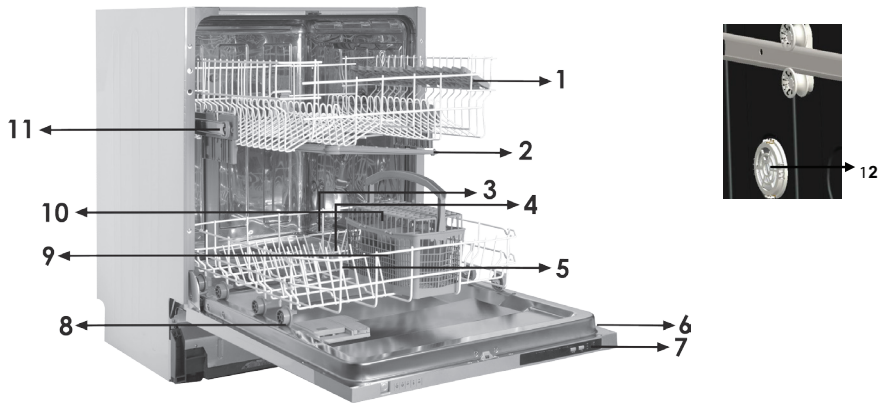

1. upper basket
2. upper spray arm
3. lower basket
4. lower spray arm
5. filters
6. type plate
7. operating panel
8. detergent and rinse aid reservoir
9. cutlery basket
10. salt reservoir
11. guide rail top basket
12. active drying unit

---

## OPERATION

---

### Switching on

1. Open the door of the dishwasher.
2. Press the 'on-off' button to switch on the device.  
*The check light End Program is on |*
3. Select the desired program (see 'program selection table'). Select a cycle using the programming button.  
*The check light that belongs to the selected program is on.*
4. Close the door of the dishwasher.  
*The dishwasher will automatically start running the selected cycle.  
The remaining program time appears on the display.*

#### **Selecting a half load**

Press the 'half load' button to activate the half load cycle. In the half loading program, you can use both the upper and lower basket and both baskets simultaneously.

For a small quantity of dirty dishes, in both the upper and lower basket, repeatedly press the 'half load' button until the indicators of upper and lower basket light up.

For a small quantity of dirty dishes in the upper basket, repeatedly press the 'half load' button until the indicator of the upper basket lights up.

For a small quantity of dirty dishes in the lower basket, repeatedly press the 'half load' button until the indicator of the lower basket lights up.

#### **Delayed start time**

If you want the dishwasher to switch on at a later time, you can use the 'delayed start' button. You can choose between a delay time of 1, 2... 19 hours. Each press of the button changes the delay time.

*The display shows the delayed start time.*

Then select the desired program and close the door of the dishwasher.

#### **Options**

Press the options button once to activate the extra hygiene option. When you activate it, the extra hygiene indicator will light up and the washing temperature and duration changes on the selected program. This ensures a more hygienic wash.

---

## OPERATION

---

Press the options button twice to activate the extra dry option. When you activate it, the extra dry indicator will light up and extra heating/drying steps will be added to the selected program.

Press the button a third time to deactivate the functions, both lights will switch off.

If an extra feature has been used on the most recent wash program, this feature will remain active on the next selected program. To cancel this feature on the newly selected wash program, press the feature button until the light on the button switches off.



**Note!** If you decide not to start the selected program, please see the “Stopping or changing a wash cycle” section.

When there is insufficient softening salt, the salt indicator will light up to indicate the salt container needs filling. When there is insufficient rinse aid, the rinse aid indicator will light up to indicate the rinse aid reservoir needs filling.

### Indicators

- Salt.  
*The indicator shows that you have to fill the salt container with regeneration salt.*
- Rinse aid.  
*The indicator shows that you have to fill the rinse aid reservoir.*

### Stopping or changing a wash cycle

1. Open the door.  
*The last selected program appears on the display.*
2. Press and hold the programming button for more than 3 seconds.  
*The ‘End program’ indicator is blinking. ‘1’ appears on the display.*
3. Close the door of the dishwasher.  
*The machine pumps out for about 30 seconds. Following the end of this, an alarm signal will sound and the indicator shows that the program has finished.*
4. You can again select the desired program (see program selection table).
5. Now close the door.

---

## OPERATION

---



**Note!** A cycle that has already begun can only be changed in the start-up phase. After this, the detergent will be sprayed all over the dishes or the machine may have already pumped out the water. In that instance, you must refill the detergent compartment (see section on Dishwasher detergent).



**Warning!**

Opening the door fully during the wash cycle is dangerous. You may be splashed with hot water from the machine.

**Following the end of the wash cycle**









After the washing program has finished, the 'End program' indicator flashes and an alarm signal sounds 5 times. Open the door of the dishwasher. Switch off the device with the on/off button. Wait a few minutes before unloading the dishwasher. The dishes and cutlery will still be very hot immediately following the end of the cycle. There is a chance that dishes may break as a result of the heat. Moreover, the dishes dry better when allowed to stand for a few minutes.

**Flood protection switch**

Your dishwasher is fitted with a safety switch that prevents too much water from running into the appliance. The safety switch closes the inlet valve and instructs the dishwasher to pump out the surplus water. If there is water in machine (due to too much water being fed in previously, or as a result of a leak), this must first be removed before the appliance is switched on again.

# OPERATION

## Cycle selection table

Program	Cycle selection information	Description of cycle	Detergent pre/main	Time (min.)	Energy (KWh)	Water (L)	Water Half Load (L)
Eco <sup>(1)</sup> P1 <b>eco</b>	This is the standard program, it is suitable to clean normally soiled tableware and it is the most efficient programme in terms of its combined energy and water consumption for that type of tableware.	Prewash Main wash (50 °C) Hot rinse (55 °C) Dry	5/25 gr.	222	0.907 <sup>(2)</sup> 0.923 <sup>(3)</sup>	9.0	9.0
Smart P2  60°-70° SMART	Auto program for heavily soiled dishes.	Prewash Hot prewash (50 °C) Main wash (60 or 70 °C) Cold rinse Intermediate rinse (+ or -) Hot rinse (70 °C) Dry	5/25 gr.	97-178	1.300- 2.000	11.8- 24.0	7.6-19.8
Smart P3  50°-60° SMART	Auto program for normally soiled dishes.	Prewash Main wash (50 or 60 °C) Cold rinse Intermediate rinse (+ or -) Hot rinse (70 °C) Dry	5/25 gr.	89-121	1.100- 1.300	10.9- 18.5	6.7-14.3
Smart P4  30°-50° SMART	Auto program for normally soiled delicate dishes.	Prewash Main wash (30 or 50 °C) Cold rinse Intermediate rinse (+ or -) Hot rinse (60 °C) Dry	5/25 gr.	69-92	0.700- 0.900	10.6- 17.7	6.6-13.7
50 minutes P5  50° 65°	Daily dishes in 50 minutes. For day-to-day dishes, such as lightly soiled or normal plates and pans.	Main wash (65 °C) Cold Rinse Hot rinse (70 °C) Dry	25 gr.	50	1.000	9.5	9.5
Easy care P6  60°	Suitable for normally soiled daily dishes.	Prewash Main wash (60 °C) Cold Rinse Hot rinse (70 °C) Dry	5/25 gr.	94	1.320	14.4	11.1
Delicate P7  40°	Suitable for lightly soiled delicate dishes.	Prewash Main wash (40 °C) Cold Rinse Hot rinse (60 °C) Dry	5/25 gr.	74	0.800	13.9	10.0
Quick P8  40°	Lightly soiled dishes, such as glasses, crystal and fragile porcelain. No drying.	Main wash (40 °C) Cold Rinse Hot rinse (50 °C)	25 gr.	30	0.670	10.9	10.9
Prewash P9  40°	To rinse dishes that you plan to wash later that day.	Prewash		15	0.020	4.2	4.2

<sup>(1)</sup> This program is the test cycle.

The information for comparability test in accordance with EN 50242/EN 60436.

<sup>(2)</sup> According to standard EN 50242

<sup>(3)</sup> According to standard EN 60436

# OPERATION

## Regeneration salt (water softener)

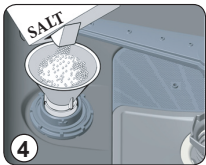
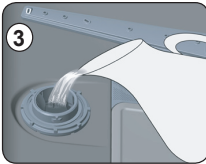
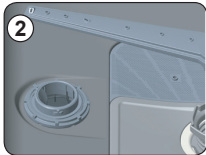
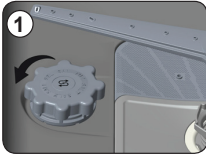

This machine is equipped with a water softener. To use the water softener, fill the dishwasher with salt.

- After first having removed the lower basket, loosen the cap of the reservoir (1 and 2).
- Prior to filling up the reservoir for the first time, pour one litre of water in it.
- Place the funnel in the reservoir opening. Pour about 2 kg of salt in it. It is normal for a little water to flow out of the opening when doing this. **Note!** Clear up any spilled salt and always run a full cycle immediately afterwards to prevent damage to the bottom.
- Carefully tighten the cap of the reservoir.

**Note!** Always fill the salt reservoir and adjust the water hardness setting before using the dishwasher. Refill the salt reservoir when the water softener indicator lights up. It is possible that the light will remain lit for a short while after the salt reservoir is filled. It will go out automatically when enough salt has been dissolved in the water.

### Setting the salt consumption

Adjust the salt consumption according to the table below:

Water hardness level	German hardness dH	French hardness dF	English hardness dE	Indicator
1	0-5	0-9	0-6	L1 appears on the display
2	6-11	10-20	7-14	L2 appears on the display
3	12-17	21-30	15-21	L3 appears on the display
4	18-22	31-40	22-28	L4 appears on the display
5	23-31	41-55	29-39	L5 appears on the display
6	32-50	56-90	40-64	L6 appears on the display



Your local water authority can inform you how hard your mains water is. Adjustments can then be made according to the above table.

The standard water hardness level is set at level 3.

---

## OPERATION

---

### ***Reset***

---

Open the door of the dishwasher

*The indicator of the program selected last is flashing.*

Press and hold the programming button for more than 3 seconds.

*The 'End Program' indicator is flashing. The indicator of the program selected last turns off*

Close the door of the dishwasher.

*The machine pumps out for about 30 seconds. Following the end of this, a sound signal will click 5 times and the indicator shows that the program has finished.*

Switch off the dishwasher with the on/off button.

### ***Setting the water hardness***

---

Press the program button and keep it pressed.

Switch on the dishwasher simultaneously with the on/off button.

Keep the program selection button pressed until "SL" disappears from the display. Release the program selection button after "SL" disappears from the display.

*Your machine displays the latest entered water hardness setting.*

Water hardness can be adjusted by the program selection button according to Table of Water Hardness Level Settings.

After selecting the desired setting, press the on/off button.

*The set value is stored in the memory.*

### ***Rinse aid reservoir***

---

Rinse aid is added during the final rinse. Rinse aid prevents traces of water droplets being left behind on the clean dishes. Moreover, it ensures that the dishes dry quicker, since the water drains off more easily.

The dishwasher is designed for use with liquid rinse aid. The rinse aid reservoir is located on the inside of the door, alongside the detergent compartment.



## OPERATION



### Filling the rinse-aid and setting

To fill the rinse aid compartment, open the rinse-aid compartment cap. Fill the compartment with rinse aid to the MAX level and then close the cap.

Be careful not to overfill the rinse aid compartment and wipe up any spills.

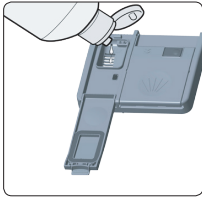

### In order to change the rinse aid level, follow the below steps before turning on the machine:

1. Push the programme button and hold it down.
2. Turn on the machine.
3. Hold down the programme button until "rA" disappears from the display.
  - Rinse aid set follows water hardness set.
  - The machine will display the current setting.
4. Set the level by pushing the programme button.
5. Switch off the machine to save the setting.

### The factory setting is "4".

- If the dishes are not drying properly or are spotted, increase the level. If blue stains form on your dishes, decrease the level.

Level	Brightener Dose	Indicator
1	Rinse-aid not dispensed	r1
2	1 dose is dispensed	r2
3	2 doses are dispensed	r3
4	3 doses dispensed	r4
5	4 doses dispensed	r5

### ***Dishwasher detergents***

The chemicals in dishwashing detergents remove the dirt, break it down and make sure that the dirt is drained from the dishwasher. Most dishwashing detergents available in the store are suitable for this purpose.



#### **Warning!**

Dishwasher detergent is a corrosive product. It should therefore be kept out of the reach of children. If swallowed, consult a doctor immediately and take the packaging with you.

#### **Concentrated detergent**

Based on their chemical composition, 2 different types of concentrated detergent can be distinguished:

- Conventional alkaline detergents with corrosive ingredients.
- Low-alkaline concentrated detergents with natural enzymes.

The use of concentrated dishwashing detergent in combination with “normal” washing programs produces less contamination and is good for your dishes: these washing programs are specifically intended for dirt-dissolving characteristics of the enzymes in concentrated dishwashing detergents. This means that “normal” wash cycles with concentrated detergent achieve the same results as an intensive wash cycle.

#### **Dishwasher tablets**

Dishwasher tablets from different manufacturers dissolve at different rates. This means that, during short wash cycles, certain types of dishwasher tablet do not fully dissolve, as a result of which their cleaning action is reduced. Dishwasher tablets should therefore chiefly be used in combination with long wash cycles, so that the dish washer tablet has time to fully dissolve.

When you switch from dishwashing tablets to a traditional dishwashing detergent, you have to make sure that the salt container and the rinse agent reservoir are filled.

## OPERATION

### Detergent compartment

Your dishwasher uses less detergent and rinse agent than conventional dishwashers. Generally speaking, just one measuring spoon of detergent powder is needed for a normal wash cycle. Use more detergent if your dishes are more heavily soiled. Fill the soap compartment immediately prior to starting the cycle. Filling it prior to this may result in the detergent becoming damp and therefore not fully dissolving.



**Note!** The table on page 10 shows the amount of detergent required for the different cycles. These are averages. A different dosage may be necessary, depending on the hardness of the water and how soiled the dishes are.

### Filling



1. Press the release catch if the lid is closed.  
*The lid will slide open.*
2. Fill the detergent compartment immediately prior to starting a wash cycle.

The markings in the detergent compartment indicate the dosage.

- The container has a capacity of maximum 45 gr.  
Fill up the container with 25 gr. of the detergent for very dirty dishes and 15 gr. for normal dishes.



Use only detergents that are specifically designed for dishwashers. Store the detergent in a cool and dry place. Only fill the detergent compartment with detergent when you are running a wash cycle immediately afterwards.

# LOADING

## Loading the baskets

### Using the upper basket

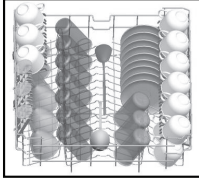

The upper basket is designed for fragile, light dishes, such as glasses, cups and saucers, plates, small bowls and shallow (not particularly dirty) pans.

Place the dishes in the basket in such a way as to ensure they cannot move when sprayed. The height of the upper basket can be adjusted.

### Height adjustment upper basket

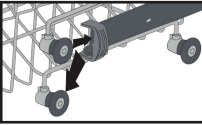
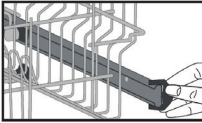

Top basket of your machine is in upper position. When it is in this position, you can place big items such as pans, etc. on lower basket. When you take top basket to lower position, you can place and wash big sized plates on the top basket.

1. Open the basket retaining parts at the end of top basket rails by turning them to the sides.
2. Take the basket out.
3. Change the position of the wheels; reinstall the basket to the rail.
4. Close basket retainer parts.

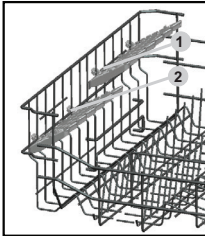

### Height Adjustable Rack

The height adjustable racks enable glasses and cups to be placed on or under the racks. The racks can be adjusted to 2 different heights. Cutlery and utensils can also be placed on the racks horizontally.

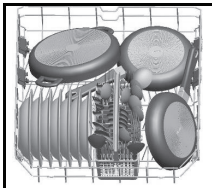

### Using the lower basket

We advise you to place large objects that are hardest to clean in the lower basket: pots, pans, pan lids, oven dishes and bowls. Casserole dishes and pan lids should preferably be placed at the side of the basket. This will ensure that they do not obstruct the spray arm when it is turning.

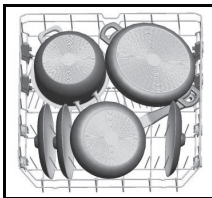

- Saucepans, serving dishes etc. must always be placed upside down in the basket.
- Deep bowls should be tilted, with the opening facing downwards to allow water to escape.
- The lower basket can be adjusted to allow for larger, or more, pots and pans.

## LOADING

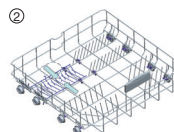
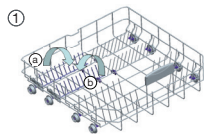

### Folding Racks

Folding racks consisting of two parts that are located on the lower basket of your machine are designed in order to let you place big items easier such as pots, pans, etc. If requested, each part can be folded separately, or all of them can be folded and larger spaces can be obtained.

### Cutlery basket

The cutlery basket is used in the bottom basket. Cutlery should be placed in the cutlery basket with the handles pointing down. Long kitchen utensils such as wooden spoons have to be in a position lying down (horizontal) on the middle rack in the top basket.



### Warning!

Take care to ensure that no objects are sticking through the bottom of the cutlery basket, as this will obstruct the spray arm.

---

## LOADING

---

### **Cutlery/crockery unsuitable for the dishwasher**

- Cutlery with a wooden, porcelain or mother of pearl handle
- Plastic objects that are not heat-resistant
- Cutlery with glued elements that are not heat-resistant
- Glued cutlery or crockery
- Pewter or copper objects
- Lead crystal glassware
- Steel objects that are prone to rust
- Wooden dishes
- Objects manufactured from synthetic fibres

### **Cutlery/crockery with limited suitability for use in the dishwasher**

- Certain types of glass can become dull after undergoing a large number of wash cycles
- Silver and aluminium may tarnish after use in the dishwasher
- Glazed patters may fade as a result of regular washing



**Note!** Do not place any objects soiled with cigarette ash, candle wax, varnish or paint in the dishwasher. When buying new kitchen utensils, ensure that they are suitable for the dishwasher.

Do not overload the dishwasher. There is only room for 12 standard settings. Do not place cooking utensils that are unsuitable for dishwashers inside. This is essential to ensure good washing results and a low energy consumption.

### **Placing cutlery and crockery in the dishwasher**

Before placing the dishes in the dishwasher, you must:

- Remove any large bits of leftover food.
- Leave caked and burnt on leftover food to soak for a while.



### **When inserting the dishes, take care to ensure that:**

- The spray arm is not obstructed by the dishes.
- Hollow objects are placed with the opening facing downwards, to ensure that that cannot hold the water.

---

## LOADING

---

### **Plates and cutlery must not cover each other**

- Glassware items must not touch, otherwise damage can occur.
- Place large objects that are difficult to clean in the lower basket.
- The upper basket is specially designed for lighter objects, such as glasses and coffee and tea cups.



### **Warning!**

- Long knives standing upright in the cutlery basket can cause injury!
- Long and/or sharp items of cutlery, such as carving knives, should be laid (placed horizontally) in the upper basket.

### ***Damage to glassware and other crockery***

#### **Potential causes:**

- Type of glass or manufacturing process. Chemical composition of the dishwasher detergent.
- Water temperature and duration of the wash cycle.

#### **Proposed solution:**

- Use glassware and porcelain crockery produced by manufacturers that state that it is suitable for dishwashers.
- Use a milder/less corrosive dishwasher detergent. If needed, ask detergent manufacturers for more information.
- Select a wash cycle with a lower temperature.
- Remove glassware and cutlery from the dishwasher as soon as possible after the cycle has finished, to prevent damage.

## MAINTENANCE

### Filter system

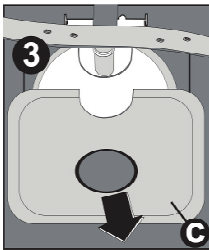
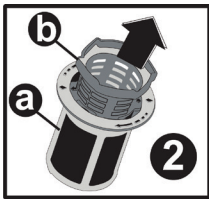
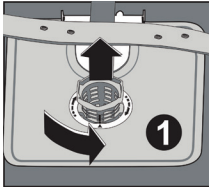

Depending on usage, the filters may require regular rinsing under a tap. The filtration system consists of three components: the large filter, the coarse filter and the fine filter.

- a. **Fine filter:** This filter holds off dirt and food remains from the drainage pump and makes sure that these remains are not spread in the dishes again during the program.
- b. **Coarse filter:** Larger parts such as bone remains or pieces of glass that could clog the drain are caught in the coarse filter. In order to remove the waste from the filter, you must lightly squeeze the lips on top of the filter together and then pull the filter upwards.
- c. **Large filter:** Food remains and dirt that end up on this filter are rinsed to the coarse filter by means of the lower spray arm.

#### Clean the filter group

In order to ensure the dishwasher operates at maximum efficiency, the whole filter section must be cleaned.

The filter group efficiently removes food remains from the water and makes sure that the washing water can continue circulating during the washing program. It is therefore a good idea to remove larger food remnants from the filter section after each wash cycle, by cleaning the half-round filter and filter housing under running water.

- Remove the filter section by grasping the handle and pulling upwards. All components in the filter section must be cleaned at least once per month.
- Use a dishwashing brush to clean the coarse and fine filter. Put the filter section back together again according to the illustration opposite and then re-fit the whole filter section back into the tub of the dishwasher.



Never use the dishwasher without the filter section. Incorrect fitting of the filter section will result in the dishwasher no longer delivering maximum performance. Damage to cutlery and dishes is a further possible consequence.



---

## MAINTENANCE

---

### *Cleaning the spray arms*

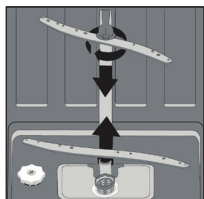

It is essential that you clean the spray arms on a regular basis. In the longer term, waste can block the nozzles and the bearings in the spray arms. Clean the spray arms as follows:

- Turn the nut of the upper spray arm to the left to remove the arm.
- Next remove the spray arm.
- Pull the lower spray arm upward out of the retainer.
- Clean the spray arms in warm, soapy water, using a soft brush to clean the nozzles.
- Rinse the spray arms thoroughly before fixing back in place.

### *Cleaning the door*

Clean the edge of the door, including the sealing rubber, with a soft, damp cloth. Take care to ensure that water does not enter the door locking mechanism or electrical components. Spray-type cleaning products should not be used, nor aggressive cleaning products such as scourers. These cleaning products can damage the finish.

---

## ERRORS

---

### What should I do, if...

If the appliance is not functioning well, this does not always mean that it is faulty. Try to resolve the fault yourself first. If the recommendations below does not solve your problem, telephone our service department.



#### **Note!**

Disconnect the appliance from the power supply before beginning repairs.

Preferably by pulling out the plug from the wall socket.

### Interference table

<b>Problem</b>	<b>Potential causes</b>	<b>Solution</b>
The dishwasher is not working.	Fuse is faulty or the earthing switch has been activated.	Replace the fuse or reset the isolating switch. Remove other appliances that are connected to the same group.
	The power supply is not switched on.	Make sure that the dishwasher is switched on and the door closed. Make sure that the plug is correctly inserted into the socket.
	The water pressure is too low.	Check whether the dishwasher is correctly connected to the water mains and that the tap is open.
The drainage pump does not shut off.	The water is running over.	The system is designed so that it can automatically detect overflowing water. In that instance, the appliance shuts off the circulation pump and switches on the drainage pump.
Noise.	Some noises are normal.	Noise of rotating pump/washing noises; the detergent compartment opening.
	Cutlery is rattling in cutlery basket or something small has fallen out of the basket.	Ensure that everything is loaded securely in the dishwasher.
	The motor makes an unusual noise.	The pump is blocked. Contact an installer.
Contamination of the tub.	Poor quality detergent.	Only use detergent suitable for dishwashers to prevent contamination.
	Blocked filters.	Open the door and clean the filters. Run the pre-wash cycle.
	Rinse agent has been spilled.	Always wipe up spilled rinse agent immediately.

## ERRORS

<b>Problem</b>	<b>Potential causes</b>	<b>Solution</b>
Dishes not dry.	The rinse agent reservoir is empty.	Ensure that the rinse agent reservoir is filled.
Dishes and flat objects are not clean.	Incorrect cycle.	Select a higher cycle.
	Baskets are incorrectly loaded.	Make sure that the detergent compartment and spray arms are not obstructed by large dishes/pans.
Spotting and scaling on glasses and flat dishes.	Extremely hard water. Incoming water temperature is low. The dishwasher is overloaded. Baskets are incorrectly loaded. Old or damp detergent. Rinse agent reservoir is empty. Incorrect detergent dosage.	To remove spotting from glass objects: Remove all metal objects from the dishwasher. Use the prescribed quantity of detergent. Select the longest cycle. Allow the dishwasher to run for approximately 18 to 22 minutes. It should by then have reached the main wash cycle. Open the door carefully and pour 2 cups of white vinegar into the base. Close the door and allow the dishwasher to complete its cycle. If vinegar does not work: Repeat the above steps, but use a quarter cup (60 ml) of citric acid crystals in place of white vinegar.
Cloudy stains on the glassware.	Combination of soft water and too much detergent.	Use less detergent and choose the glass cycle, which you can use to clean glassware.
Yellow or brown scale on the inside of the tub.	Traces of iron in the water may cause spotting to the tub of the dishwasher.	Contact a manufacturer of water softeners for a special filter.
White scale on the inside of the tub.	Hard water.	Increase salt consumption setting
Dishwasher detergent is left in the detergent compartment.	The detergent compartment is blocked by dishes.	Load the baskets so that the dishes no longer block the detergent compartment. Clean the upper spray arm.
Steam.	When opening the door.	This is possible at the end of the cycle.
Black or grey stains on the dishes.	Aluminium cooking utensils have scraped the dishes.	Aluminium can tarnish.
Water remains under the filters.	This is normal.	A small amount of water around the drain on the rear of the tub base keeps the seal flexible.
The dishwasher is leaking.	Rinse agent reservoir too full or rinse agent is leaking.	Take care not to overfill the rinse agent reservoir. Spilled rinse agent can lead to foam/flooding. Wipe up spilled rinse agent with a damp cloth.
	The dishwasher is not standing level.	Adjust the dishwasher so that it is standing level.

# ERRORS

## *Error codes*

Problem	Potential causes	Solution
FF	Insufficient water supply	<ul style="list-style-type: none"><li>• Make sure that the water faucet is completely open and that there is no crack in the supply hose</li><li>• Check if the supply hose is clogged</li><li>• Restart the dishwasher</li><li>• Please contact the service department if the problem persists</li></ul>
F5	Pressure system failure	<ul style="list-style-type: none"><li>• Please contact the service department</li></ul>
F3	Flooding safety enabled	<ul style="list-style-type: none"><li>• Close the water faucet and contact the service department</li></ul>
F2	The dishwasher is not pumping out	<ul style="list-style-type: none"><li>• Check if the drainage hose is connected</li><li>• Check the bottom filter and filter group</li><li>• Restart the dishwasher and terminate the last selected program</li><li>• Please contact the service department if the problem persists</li></ul>
F8	Heating error	<ul style="list-style-type: none"><li>• Please contact the service department</li></ul>
F1	Flooding sound signal activated	<ul style="list-style-type: none"><li>• Turn off the dishwasher and close the water faucet</li><li>• Please contact the service department</li></ul>
FE	Interference in the electronics	<ul style="list-style-type: none"><li>• Please contact the service department</li></ul>
F7	Temperature in the machine is too high	<ul style="list-style-type: none"><li>• Please contact the service department</li></ul>
F9	Interference of divisor position	<ul style="list-style-type: none"><li>• Please contact the service department</li></ul>
F6	Interference of heating sensor	<ul style="list-style-type: none"><li>• Please contact the service department</li></ul>
HI	High voltage failure	<ul style="list-style-type: none"><li>• Please contact the service department</li></ul>
LO	Low voltage failure	<ul style="list-style-type: none"><li>• Please contact the service department</li></ul>



**Call an authorised service if the problem still persists after the controls or in case of any malfunction not described above.**

### *Disposal*

#### **Dispose of packaging and device**

This device is manufactured with durable materials. This appliance must be disposed of responsibly at the end of its service life. The government can provide you with information about this.

The packaging of the appliance is recyclable. The following can be used:

- cardboard;
- polyethylene film (PE);
- CFK-free polystyrene (PS – hard foam).

*The materials should be disposed of in a responsible manner and in accordance with government regulations.*



The symbol of a crossed out garbage can is placed on the product to point to the obligation to process electrical household appliances separately. This means that the appliance may not be included with normal domestic refuse at the end of its service life. The device has to be brought to a special centre for separated waste collection of the municipality or to a point of sale that provides this service.

The separate processing of a household device prevents possible negative consequences for the environment and the health that is caused by inappropriate processing. It ensures that the material that appliance consists of, can be recovered to obtain a significant saving of energy and raw materials.



**Note!** The packaging material may be hazardous for children.



#### **Declaration of conformity**

We hereby declare that our products satisfy the applicable European directives, orders and regulations, as well as the requirements stated in the referenced standards.



**Mit dem Einbau Ihres Geräts sollten Sie einen qualifizierten Installateur beauftragen (siehe „Installationsanweisungen“). Die Installation muss vollständig abgeschlossen sein, bevor Sie das Gerät an das Stromnetz anschließen.**

**Dieses Gerät ist für den Einsatz im Haushalt oder in vergleichbaren Umgebungen vorgesehen, zum Beispiel:**

- ▷ Teeküchenbereiche in Geschäften, Büros und anderen Arbeitsumgebungen,
- ▷ Landhäuser,
- ▷ Gästezimmer in Hotels und anderen Übernachtungseinrichtungen,
- ▷ Pensionen.

### **Für EN60335-1:**

- Dieses Gerät kann von Kindern ab einem Alter von 8 Jahren oder von Personen mit eingeschränkten physischen, sensorischen oder mentalen Fähigkeiten oder mangelnder Erfahrung verwendet werden, wenn sie dabei beaufsichtigt werden oder in der sicheren Bedienung des Geräts angemessen unterwiesen wurden und die damit verbundenen Gefahren verstehen. Kinder dürfen nicht mit dem Gerät spielen. Kinder dürfen das Gerät nicht ohne Aufsicht reinigen oder warten.

### **Für IEC60335-1:**

- Dieses Gerät darf nicht von Personen (einschließlich Kindern) mit eingeschränkten physischen, sensorischen oder geistigen Fähigkeiten oder von im Umgang mit elektrischen Geräten unerfahrenen Personen verwendet werden, es sei denn, diese werden von Personen beaufsichtigt und angeleitet, die für ihre Sicherheit verantwortlich sind.
- Verpackungsmaterial kann für Kinder eine Gefahrenquelle darstellen!
- Dieses Gerät ist ausschließlich für die Verwendung in Innenräumen gedacht.
- Um Stromschläge zu vermeiden, Gerät, Kabel und Stecker NICHT in Wasser oder andere Flüssigkeiten tauchen!
- Netzstecker ziehen, bevor Sie mit Reinigungs- oder Wartungsarbeiten am Gerät beginnen.
- Verwenden Sie zum Reinigen ein weiches Tuch und mildes Reinigungsmittel. Mit einem trockenen Tuch trockenwischen.

### **Hinweise zur Erdung**

- Dieses Gerät muss jederzeit geerdet sein. Bei Störungen und Beschädigungen verringert die Erdung die Gefahr eines elektrischen Schlages, weil sie für den elektrischen Strom einen Weg des geringsten Widerstandes bietet. Das Gerät ist mit einem Schutzkontaktstecker ausgestattet.
- Verbinden Sie diesen Stecker mit einer geeigneten



---

## SICHERHEITSHINWEISE

---

Schukosteckdose, die in Übereinstimmung mit allen geltenden Vorschriften installiert wurde.

- Bei fehlerhaftem Anschluss des Erdungsleiters kann die Gefahr eines elektrischen Schlages bestehen.
- Wenn Sie Zweifel an der korrekten Erdung des Geräts haben, wenden Sie sich an einen Elektriker.
- Modifizieren Sie unter keinen Umständen den mitgelieferten Stecker, falls dieser nicht in die Steckdose passt.
- Lassen Sie von einem Elektriker eine geeignete Steckdose installieren.
- Tür und Geschirrkörbe des Geschirrspülers nicht missbräuchlich verwenden, nicht darauf setzen oder stehen.
- Geschirrspüler nur in Betrieb setzen, wenn alle Gehäuseabdeckungen korrekt montiert sind.
- Falls Sie die Tür während des laufenden Betriebs öffnen wollen, äußerst vorsichtig vorgehen. Es kann heißes Wasser herausspritzen.
- Nicht auf die geöffnete Tür stellen. Keine schweren Objekte auf die geöffnete Tür stellen. Das Gerät könnte nach vorn kippen.

### **Beim Beladen:**

- ▷ Darauf achten, dass spitze Objekte die Türabdichtung nicht beschädigen.
- ▷ Achtung: Messer und andere Utensilien mit scharfen Spitzen so in den Korb stellen, dass die Spitzen nach unten zeigen oder horizontal ausgerichtet sind.

---

## SICHERHEITSHINWEISE

---

- Einige Reiniger für Geschirrspüler sind stark alkalisch. Gefahr beim Verschlucken!  
Kontakt mit Haut und Augen vermeiden. Bei geöffneter Gerätetür Kinder vom Geschirrspüler fernhalten.
- Vergewissern Sie sich nach dem Ende des Spülzyklus, dass der Pulverbehälter leer ist.
- Kunststoffteile niemals im Geschirrspüler spülen, wenn diese nicht ausdrücklich als „Geschirrspüleg geeignet“ gekennzeichnet sind.
- Bei Gegenständen ohne Kennzeichnung Hinweise des Herstellers beachten.
- Verwenden Sie ausschließlich Reiniger und Klarspüler, die für Geschirrspüler vorgesehen sind.
- Im Geschirrspüler niemals Seife, Waschmittel oder Handwaschmittel verwenden.
- Gerätetür nicht geöffnet lassen, weil dann immer Kippgefahr besteht!
- Wenn das Anschlusskabel beschädigt ist, darf es nur vom Hersteller, vom Kundendienst oder von einem Elektriker ausgetauscht werden. Bei Nichtbeachtung kann es zu gefährlichen Situationen kommen.
- Bei der Installation darf das Stromkabel nicht geknickt oder gequetscht werden.
- Steuerelemente nicht manipulieren.
- Das Gerät muss mit neuen Schläuchen an die Wasserversorgung angeschlossen werden. Alte Schläuche nicht wiederverwenden.
- Um Energie zu sparen, schaltet sich das Gerät automatisch im Standbymodus wenn einige Zeit kein Bedienvorgang erfolgt.

---

# INHALT

---

## ***Ihre Geschirrspülmaschine***

Einleitung 4

## ***Beschreibung***

Bedienfeld 5  
Innenausstattung 6

## ***Bedienung***

Einschalten 7  
Programmwahl-Tabelle 10  
Regeneriersalz (Wasserenthärter) 11  
Zurücksetzen 12  
Wasserhärte einstellen 12  
Klarspülerbehälter 12  
Spülmaschinenreiniger 14

## ***Beladen***

Die Körbe beladen 16  
Schäden an Gläsern und Geschirr 19

## ***Pflege***

Filtersystem 20  
Sprüharme reinigen 21  
Tür reinigen 21

## ***Störungen***

Wie gehe ich vor, wenn ... 22  
Störungstabelle 22  
Fehlercodes 24

## ***Anlage***

Entsorgen 25

---

# IHRE GESCHIRRSPÜLMASCHINE

---

## *Einleitung*

---

Sie haben sich für eine Geschirrspülmaschine von Etna entschieden. Ein optimaler Anwendungskomfort und eine einfache Bedienung standen bei der Entwicklung dieses Produktes an erster Stelle.

In dieser Anleitung wird beschrieben, wie Sie die Geschirrspülmaschine optimal nutzen. Hier finden Sie Informationen zur Bedienung und Hintergrundinformationen zur Funktionsweise des Geräts. Daneben erhalten Sie Tipps zur Pflege des Geräts.

Die für die Installation relevanten Sicherheitsvorschriften sind in der Installationsvorschrift angegeben, die für den Installateur gedacht ist.

Lesen Sie bitte diese Bedienungsanleitung, bevor Sie das Gerät verwenden. Bewahren Sie sie sorgfältig auf, damit sich auch eventuelle weitere Benutzer über das Gerät informieren können.

# BESCHREIBUNG

## Bedienfeld

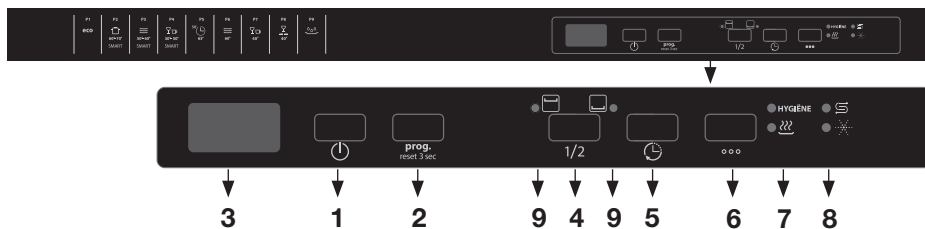

1. Ein-/Aus-Taste
2. Programmtaste
3. Programmdisplay
4. Taste „Halbe Beladung“
5. Taste „Startzeitverzögerung“
6. Optionstaste
7. Anzeigen Zusätzliche Hygiene/Extra trocken
8. Anzeigen Salz/Klarspüler
9. Anzeigen Halbe Beladung oberer Korb/unterer Korb

## BESCHREIBUNG

### Innenausstattung

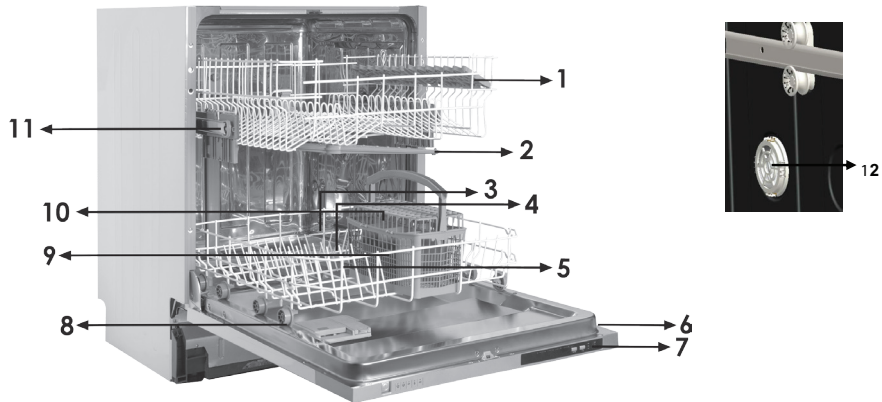

1. Oberer Korb
2. Oberer Sprüharm
3. Unterer Korb
4. Unterer Sprüharm
5. Filter
6. Typenschild
7. Bedienfeld
8. Reiniger- und Klarspülerbehälter
9. Besteckkorb
10. Salzbehälter
11. Führungsschiene oberer Korb
12. Aktive Minitrocknungsanlage

## Einschalten

1. Öffnen Sie die Tür der Geschirrspülmaschine.
2. Drücken Sie die „Ein-/Aus-Taste“, um das Gerät einzuschalten.  
*Das Kontrolllämpchen „Programmende“ brennt.*
3. Wählen Sie das gewünschte Programm (siehe „Programmwahltable“).  
Wählen Sie das Programm mit der Programmtaste aus.  
*Die zu dem gewählten Programm gehörige Kontrolleuchte brennt.*
4. Schließen Sie die Tür des Geschirrspülers.  
*Der Geschirrspüler startet automatisch mit dem ausgewählten Programm.  
Auf dem Display erscheint die verbleibende Programmzeit.*

### **Halbe Ladung auswählen**

Drücken Sie auf die Taste „halbe Ladung“ um das Programm für halbe Beladung einzuschalten. Bei dem Programm für halbe Beladung können Sie den oberen oder den unteren Spülkorb sowie beide Spülkörbe gleichzeitig verwenden.

Bei einer kleinen Menge an schmutzigem Geschirr in sowohl dem oberen als auch dem unteren Korb müssen Sie wiederholt die Taste „halbe Ladung“ drücken, bis die Anzeigen von oberem und unterem Korb aufleuchten.

Bei einer kleinen Menge an schmutzigem Geschirr im oberen Korb müssen Sie wiederholt die Taste „halbe Ladung“ drücken, bis die Anzeige des oberen Korbs aufleuchtet.

Bei einer kleinen Menge an schmutzigem Geschirr im unteren Korb müssen Sie wiederholt auf die Taste „halbe Ladung“ drücken, bis die Anzeige des unteren Korbs aufleuchtet.

### **Startzeitverzögerung**

Wenn Sie wünschen, dass sich der Geschirrspüler zu einem späteren Zeitpunkt einschaltet, können Sie hierzu die Taste „Startzeitverzögerung“ verwenden. Sie haben die Wahl zwischen einer Verzögerungszeit von 1, 2 ... 19 Stunden. Mit jedem Druck auf die Taste ändert sich die Verzögerungszeit.

*Das Display zeigt die Startzeitverzögerung an.*

Wählen Sie anschließend das gewünschte Programm und schließen Sie die Tür des Geschirrspülers.

### **Optionen**

Drücken Sie die Optionstaste einmal, um die Option „Zusätzliche Hygiene“ zu aktivieren. Wenn Sie diese Option aktivieren, leuchtet die Anzeige „Zusätzliche Hygiene“ auf, und die Waschtemperatur und -dauer ändert sich im gewählten Programm. Dadurch wird ein hygienischeres Waschen sichergestellt.

Drücken Sie zweimal auf die Optionstaste, um die Option „Extra trocken“ zu aktivieren. Wenn Sie diese Option aktivieren, leuchtet die Anzeige „Extra trocken“ auf und zusätzliche Heiz-/Trocknungsschritte werden zum ausgewählten Programm hinzugefügt.

Drücken Sie die Taste ein drittes Mal, um die Funktionen zu deaktivieren. Beide Leuchten erlöschen.

Wenn im letzten Waschprogramm eine zusätzliche Funktion verwendet wurde, bleibt diese Funktion auch im nächsten gewählten Programm aktiv. Um diese Funktion für das neu gewählte Waschprogramm zu deaktivieren, drücken Sie die Funktionstaste, bis das Licht auf der Taste erlischt.



**Hinweis!** Wenn Sie sich entscheiden, das gewählte Programm nicht zu starten, lesen Sie bitte den Abschnitt „Stoppen oder Anpassen eines Spülprogramms“.

Wenn nicht genügend Enthärtungssalz vorhanden ist, leuchtet die Salzanzeige auf und zeigt an, dass Salz nachgefüllt werden muss. Wenn nicht genügend Klarspüler vorhanden ist, leuchtet die Klarspüleranzeige auf und zeigt an, dass Klarspüler nachgefüllt werden muss.

### Anzeigen

- Salz  
Die Anzeige gibt an, dass Sie den Salzbehälter mit Regeneriersalz befüllen müssen.
- Klarspüler  
Die Anzeige gibt an, dass Sie den Klarspülerbehälter befüllen müssen.

### Stoppen oder Anpassen eines Spülprogramms

1. Öffnen Sie die Tür.  
*Das zuletzt gewählte Programm erscheint auf dem Display.*
2. Halten Sie die Programmtaste länger als drei Sekunden gedrückt.  
*Die Anzeige „Programmende“ blinkt. Auf dem Display erscheint „1“.*
3. Schließen Sie die Tür der Spülmaschine.  
*Die Maschine pumpt etwa 30 Sekunden lang ab. Anschließend ertönt 5 Mal ein Tonsignal und die Anzeige gibt an, dass das Programm beendet ist.*
4. Sie können nun erneut das gewünschte Programm wählen (siehe „Programmwahltable“).
5. Schließen Sie anschließend die Tür.





**Achtung!** Ein Programm, das bereits gestartet wurde, kann nur in der Anfangsphase noch verändert werden. Nach längerer Zeit ist das Spülmittel bereits über das Geschirr versprüht worden oder das Waschwasser abgepumpt worden. In diesem Fall müssen Sie das Spülmittelfach erneut füllen (siehe Kapitel Spülmittel).



**Warnung!** Es ist gefährlich, während des Spülprogramms die Tür zu öffnen. Sie können von dem Wasser getroffen werden, das aus der Maschine spritzt.

### **Nach Ablauf des Spülprogramms**









Nach Ablauf des Spülprogramms blinkt die Anzeige „Programmende“ und es ertönt 5 Mal ein Tonsignal. Öffnen Sie die Tür der Geschirrspülmaschine. Schalten Sie das Gerät mit der Ein-/Aus-Taste aus. Warten Sie einige Minuten, bevor Sie den Geschirrspüler ausräumen. Unmittelbar nach Ablauf des Programms sind Geschirr und Besteck noch sehr heiß. Es besteht die Gefahr, dass Geschirr durch die Hitze bricht. Wenn das Geschirr einige Minuten in der Maschine gelassen wird, trocknet es außerdem besser.

### **Überlaufschutz**

Ihr Geschirrspüler ist mit einer Schutzvorrichtung ausgestattet, die dafür sorgt, dass nicht zu viel Wasser in das Gerät laufen kann. Die Schutzvorrichtung schließt das Einlassventil und sorgt dafür, dass der Geschirrspüler das überschüssige Wasser abpumpt. Wenn sich Wasser in der Maschine befindet (weil zu viel Wasser eingelaufen ist oder infolge eines Lecks), muss dies erst entfernt werden, bevor Sie den Geschirrspüler erneut einschalten.

# BEDIENUNG

## Programmwahl-Tabelle

Programm	Programm informationen	Programm ablauf	Spülmittel Vor-/Haupt	Zeit (min.)	Energie (KWh)	Wasser (L)	Wasser Halbe Beladung (L)
Eco <sup>(1)</sup> P1 <b>eco</b>	Stellt den Verschmutzungsgrad des Geschirrs fest und passt automatisch die Spüldauer, Temperatur und Wassermenge.	Vorspülen Autowäsche (50 °C) Heiß-Spülen (55 °C) Trocknen	5/25 gr.	222	0,907 <sup>(2)</sup> 0,923 <sup>(3)</sup>	9,0	9,0
Smart P2  60°-70° SMART	Automatikprogramm für stark verschmutztes Geschirr.	Vorspülen Heiße Vorwäsche (50 °C) Autowäsche (60 oder 70 °C) Kalt-Spülen Zwischenspülen (+ oder -) Heiß-Spülen (70 °C) Trocknen	5/25 gr.	97-178	1,300- 2,000	11,8- 24,0	7,6-19,8
Smart P3  50°-60° SMART	Automatikprogramm für normal verschmutztes Geschirr.	Vorspülen Autowäsche (50 oder 60 °C) Kalt-Spülen Zwischenspülen (+ oder -) Heiß-Spülen (70 °C) Trocknen	5/25 gr.	89-121	1,100- 1,300	10,9- 18,5	6,7-14,3
Smart P4  30°-50° SMART	Automatikprogramm für normal verschmutztes, empfindliches Geschirr.	Vorspülen Autowäsche (30 oder 50 °C) Kalt-Spülen Zwischenspülen (+ oder -) Heiß-Spülen (60 °C) Trocknen	5/25 gr.	69-92	0,700- 0,900	10,6- 17,7	6,6-13,7
50 Minuten P5  50° 65°	Täglicher Spülgang in 50 Minuten. Für täglich zu spülendes Geschirr wie weniger verschmutzte oder normale Teller und Pfannen.	Autowäsche (65 °C) Kalt-Spülen Heiß-Spülen (70 °C) Trocknen	25 gr.	50	1,000	9,5	9,5
Leichte Pflege P6  60°	Geeignet für normal verschmutztes, tägliches Geschirr.	Vorspülen Autowäsche (60 °C) Kalt-Spülen Heiß-Spülen (70 °C) Trocknen	5/25 gr.	94	1,320	14,4	11,1
Schongang P7  40°	Geeignet für leicht verschmutztes, empfindliches Geschirr.	Vorspülen Autowäsche (40 °C) Kalt-Spülen Heiß-Spülen (60 °C) Trocknen	5/25 gr.	74	0,800	13,9	10,0
Schnell P8  40°	Weniger verschmutztes Geschirr, wie Gläser, Kristall und feines Porzellan.	Autowäsche (40 °C) Kalt-Spülen Heiß-Spülen (50 °C)	25 gr.	30	0,670	10,9	10,9
Spülvorgang P9 	Für Geschirr, das nur gespült und getrocknet werden soll.	Vorspülen		15	0,020	4,2	4,2

<sup>(1)</sup> Dieses Programm ist der Testzyklus.

Angaben zum Vergleichbarkeitstest nach EN 50242/EN 60436.

<sup>(2)</sup> Gemäß Norm EN 50242

<sup>(3)</sup> Gemäß Norm EN 60436

## Regeneriersalz (Wasserenthärter)

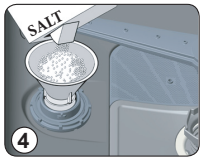
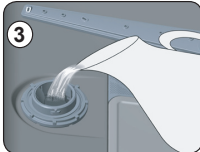
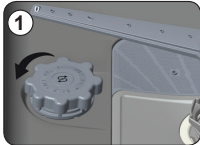

Diese Maschine ist mit einem Wasserenthärter ausgestattet. Füllen Sie hierzu den Geschirrspüler mit Salz.

- Entfernen Sie den unteren Spülkorb und schrauben Sie den Deckel des Behälters ab (1 und 2).
- Bevor Sie den Behälter zum ersten Mal befüllen, gießen Sie einen Liter Wasser hinein (3).
- Setzen Sie den Trichter in die Öffnung des Behälters ein. Füllen Sie zirka 2 kg Salz hinein (4). Es ist normal, dass hierbei etwas Wasser aus der Öffnung austritt. **Achtung!** Verschüttetes Salz entfernen und sofort danach immer ein komplettes Programm laufen lassen, um einer Beschädigung des Bodens vorzubeugen.
- Drehen Sie den Deckel des Salzreservoirs gut zu.

**Achtung!** Befüllen Sie immer erst den Salzbehälter und stellen Sie die Wasserhärte ein, bevor Sie die Spülmaschine in Betrieb nehmen. Befüllen Sie den Salzbehälter, wenn das Warnlämpchen des Wasserenthärters (2) leuchtet. Es kann vorkommen, dass das Lämpchen auch bei gefülltem Salzbehälter einige Zeit weiterleuchtet. Es verlischt, wenn sich ausreichend Salz im Wasser gelöst hat.

### Salzverbrauch einstellen

Passen Sie den Salzverbrauch entsprechend folgendem Schema an:

Niveau Wasserhärte	Deutsche Härte dH	Französische Härte dF	Englische Härte dE	Anzeige
1	0-5	0-9	0-6	L1 erscheint auf dem Display
2	6-11	10-20	7-14	L2 erscheint auf dem Display
3	12-17	21-30	15-21	L3 erscheint auf dem Display
4	18-22	31-40	22-28	L4 erscheint auf dem Display
5	23-31	41-55	29-39	L5 erscheint auf dem Display
6	32-50	56-90	40-64	L6 erscheint auf dem Display



Informieren Sie sich bei Ihrem Wasserwerk über die Härte des Leitungswassers, um diesen Wert entsprechend der Tabelle unten einstellen zu können.

Die Wasserhärte ist standardmäßig auf Niveau 3 eingestellt.

## Zurücksetzen

Öffnen Sie die Tür der Geschirrspülmaschine.

*Die Anzeige des zuletzt gewählten Programms blinkt.*

Halten Sie die Programmtaste länger als drei Sekunden gedrückt.

*Die Anzeige „Programmende“ blinkt. Die Anzeige des zuletzt gewählten Programms erlischt.*

Schließen Sie die Tür der Spülmaschine.

*Die Maschine pumpt etwa 30 Sekunden lang ab. Nach Abschluss ertönt 5 Mal ein Tonsignal und die Anzeige gibt an, dass das Programm beendet ist.*

Schalten Sie das Gerät mit der Ein-/Aus-Taste aus.

## Wasserhärte einstellen

Drücken Sie die Programmtaste und halten Sie diese gedrückt.

Schalten Sie die Spülmaschine gleichzeitig mit der Ein-/Aus-Taste ein.

Halten Sie die Programmtaste gedrückt, bis „SL“ nicht mehr auf dem Display zu sehen ist.

*Im Display erscheint die zuletzt eingestellte Wasserhärteeinstellung.*

Stellen Sie die gewünschte Wasserhärte ein, indem Sie wiederholt die Programmtaste drücken.

Nach erfolgter Einstellung drücken Sie die Ein-/Aus-Taste.

*Der eingestellte Wert wird im Speicher gespeichert.*

## Klarspülerbehälter

Im letzten Spülgang wird Klarspüler hinzugegeben. Klarspüler verhindert, dass auf dem sauberen Geschirr Wasserflecken zurückbleiben. Er sorgt außerdem dafür, dass das Geschirr schneller trocknet, indem das Wasser von diesem abperlt.

Die Spülmaschine eignet sich für die Verwendung von flüssigem Klarspüler. Der Klarspülerbehälter befindet sich an der Innenseite der Tür, neben dem Behälter für das Geschirrspülmittel.



### Klarspüler einfüllen und einstellen

Öffnen Sie zum Auffüllen von Klarspüler den Deckel des Klarspülerbehälters. Füllen Sie den Behälter bis zur MAX-Markierung mit Klarspüler und schließen Sie den Deckel wieder.

Achten Sie darauf, den Klarspülerbehälter nicht zu überfüllen, wischen Sie verschütteten Klarspüler auf.

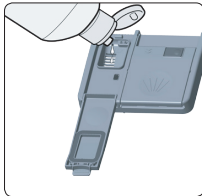

### Ändern Sie die Klarspülerstufe anhand der nachstehenden Schritte, bevor Sie die Maschine einschalten:

1. Halten Sie die Programmtaste gedrückt.
2. Schalten Sie die Maschine ein.
3. Halten Sie die Programmtaste gedrückt, bis „rA“ aus der Anzeige verschwindet.
  - ▷ Die Klarspülereinstellung richtet sich nach der Wasserhärteeinstellung.
  - ▷ Die Maschine zeigt die aktuelle Einstellung an.
4. Ändern Sie die Stufe, indem Sie die Programmtaste drücken.
5. Schalten Sie zum Speichern der Einstellung die Maschine aus.

### Die Werkseinstellung ist „4“.

- Erhöhen Sie die Stufe, falls das Geschirr nicht richtig getrocknet wird oder fleckig ist.
- Verringern Sie die Stufe, falls sich blaue Flecken am Geschirr bilden.

Niveau	Klarspülerdosis	Anzeige
1	Kein Klarspüler wurde ausgegeben	r1
2	1 Dosis ausgegeben	r2
3	2 Dosen ausgegeben	r3
4	3 Dosen ausgegeben	r4
5	4 Dosen ausgegeben	r5

### Spülmaschinenreiniger

Die chemischen Stoffe in Spülmaschinenreinigern entfernen den Schmutz, zersetzen diesen und sorgen dafür, dass er aus dem Geschirrspüler abgeleitet wird. Die meisten der erhältlichen Geschirrspülmittel sind für diesen Zweck geeignet.

#### **Warnung!**

Geschirrspülmittel sind ätzende Produkte. Bewahren Sie diese darum außerhalb der Reichweite von Kindern auf. Wenn Reinigungsmittel verschluckt wurden, wenden Sie sich sofort an einen Arzt und nehmen Sie die Verpackung mit.

#### **Konzentriertes Geschirrspülmittel**

Basierend auf ihren chemischen Zusammensetzungen gibt es zwei verschiedene Arten konzentrierte Geschirrspülmittel:

- Konventionelle alkalische Geschirrspülmittel mit ätzenden Inhaltsstoffen.
- Gering alkalische konzentrierte Geschirrspülmittel mit natürlichen Enzymen.



Die Verwendung eines konzentrierten Geschirrspülmittels in Kombination mit „normalen“ Spülprogrammen ist umweltfreundlicher und auch gut für Ihr Geschirr: Diese Spülprogramme sind besonders auf die schmutzlösenden Eigenschaften der Enzyme in konzentrierten Geschirrspülmitteln abgestimmt. Somit erzielen „normale“ Spülprogramme mit konzentriertem Geschirrspülmittel die gleichen Ergebnisse wie ein intensives Spülprogramm.

#### **Geschirrspültabs**

Die Geschirrspültabs verschiedener Hersteller lösen sich mit unterschiedlicher Geschwindigkeit auf. Aus diesem Grund lösen sich einige Arten Geschirrspültabs bei kurzen Spülprogrammen nicht vollständig auf, wodurch ihre reinigende Wirkung herabgesetzt wird. Verwenden Sie Geschirrspültabs daher vor allen in Verbindung mit langen Spülprogrammen, so dass sich diese vollständig auflösen können.

Wenn Sie von Geschirrspültabs zu einem herkömmlichen Geschirrspülmittel wechseln, müssen Sie dafür sorgen, dass der Salzbehälter und der Klarspülerbehälter gefüllt sind.

## Geschirrspülmittelbehälter

Ihre Geschirrspülmaschine verbraucht weniger Geschirrspülmittel und Klarspüler als konventionelle Geschirrspülmaschinen. Im Allgemeinen wird für eine normale Geschirrspülladung nur ein Messlöffel voll Geschirrspülpulver benötigt. Verwenden Sie mehr bei stark verschmutztem Geschirr. Füllen Sie das Spülmittelfach erst kurz vor dem Start der Maschine. Andernfalls kann das Geschirrspülmittel feucht werden und sich dadurch nicht richtig auflösen.



**Achtung!** In der Tabelle auf Seite 10 finden Sie Angaben zu den Mengen an Geschirrspülmittel für die verschiedenen Programme. Diese Angaben sind Durchschnittswerte; je nach Wasserhärte und Verschmutzung des Geschirrs kann eine andere Dosierung erforderlich sein.

## Füllen



1. Drücken Sie bei geschlossenem Deckel auf die Entriegelung.  
*Der Deckel rutscht auf.*
2. Füllen Sie das Spülmittelfach erst kurz vor dem Start eines Spülprogramms.

Die Markierung im Spülmittelfach gibt die Dosierung an.

- Das Fach hat ein Fassungsvermögen von maximal 45 Gr.  
Füllen Sie das Fach bei stark verschmutztem Geschirr mit 25 Gr. Spülmittel oder mit 15 Gr. bei normal verschmutztem Geschirr.



Verwenden Sie ausschließlich Spülmittel, das für Geschirrspülmaschinen gedacht ist. Bewahren Sie das Geschirrspülmittel an einem kühlen, trockenen Ort auf. Geben Sie das Geschirrspülmittel erst in das Spülmittelfach, wenn Sie sofort danach ein Spülprogramm laufen lassen.

# BELADEN

## Die Körbe beladen

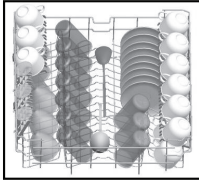

### Verwendung des oberen Korbs

Der obere Korb ist für zerbrechliches, leichtes Geschirr wie Gläser, Tassen und Untertassen, Teller, kleine Schüsseln und flache (weniger verschmutzte) Pfannen gedacht.

Platzieren Sie das Geschirr so, dass es sich nicht verschieben kann, wenn es besprüht wird. Der obere Korb kann in der Höhe verstellt werden.

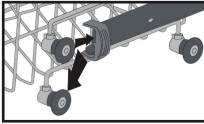
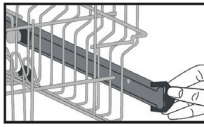

### Höhenverstellung des oberen Korbs

Der obere Geschirrkorb Ihres Geschirrspülers steht im oberen Stand. Wenn dieser Geschirrkorb in diesem Stand ist, können Sie großes Geschirr wie Töpfe usw. im unteren Geschirrkorb laden. Wenn Sie den oberen Geschirrkorb in den unteren Stand stellen, können Sie große Teller im oberen Geschirrkorb laden und spülen.

1. Öffnen Sie die Halterung des Geschirrkorbs am rückwärtigen.
2. Teil der Laufschiene für den oberen Geschirrkorb, indem Sie sie zur Seite drehen und den Korb herausnehmen.
3. Ändern Sie den Stand der Rollen, setzen Sie den Geschirrkorb wieder in der Schiene ein.
4. Schließen Sie die Halterung für den Geschirrkorb.

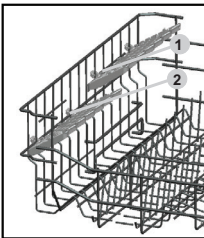

### Höhenverstellbare Geschirrhalter

Gläser und Tassen können unter oder auf die höhenverstellbaren Geschirrhalter gestellt werden. Die Geschirrhalter lassen sich auf 2 verschiedenen Höhen einstellen. Besteckteile und Küchenwerkzeuge können auch horizontal auf die Geschirrhalter gelegt werden.

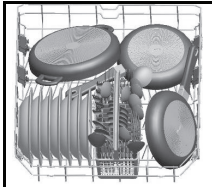

### Verwendung des unteren Korbs

Wir empfehlen Ihnen, große Teile, die am schwierigsten zu reinigen sind, in den unteren Korb zu geben: Töpfe, Pfannen, Pfannendeckel, Auflaufformen und Schalen. Auflaufformen und Pfannendeckel sollten am besten am Rand des Korbs platziert werden. Dann können Sie den Sprüharm nicht behindern, wenn sich dieser dreht.

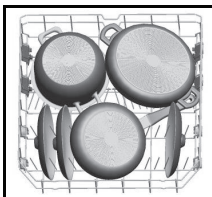

- Töpfe, Servierschalen usw. müssen immer mit dem Boden nach oben in den Korb gestellt werden.
- Tiefe Schalen müssen schräg, mit der Öffnung nach unten in den Spülkorb gestellt werden, so dass das Wasser herauslaufen kann.
- Der untere Korb kann so angepasst werden, dass auch größere oder mehr Töpfe und Pfannen hinein passen.



# BELADEN

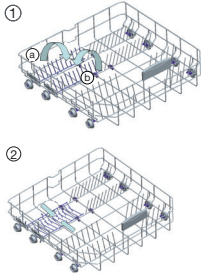

## Hochklappbare Ablagen

Die hochklappbaren Ablagen bestehen aus vier Teilen im Unterkorb Ihres Gerätes; sie sind für die einfachere Unterbringung großer Teile wie Töpfe, Pfannen usw. gedacht. Bei Bedarf kann jedes Teil separat hochgeklappt werden, oder es können alle Teile hochgeklappt werden, um mehr Platz zu schaffen. Sie können die hochklappbaren Ablagen nach oben anheben oder hochklappen.

## Besteckkorb

Der Besteckkorb wird im unteren Korb verwendet. Besteck muss in den Besteckkorb gegeben werden, mit den Griffen nach unten. Lange Teile wie z. B. Kochlöffel müssen in liegender (horizontaler) Position auf das Mittelgestell in den oberen Korb gelegt werden.



## Warnung!

Sorgen Sie dafür, dass keine Teile aus dem Boden des Besteckkorbs herausstehen. Hierdurch wird der Sprüharm blockiert.

### **Nicht für den Geschirrspüler geeignetes Besteck/Geschirr**

- Besteck mit einem Griff aus Holz, Porzellan oder Perlmutter
- Kunststoffteile, die nicht hitzebeständig sind
- Besteck mit geklebten Teilen, die nicht hitzebeständig sind
- Geklebtes Besteck oder Geschirr
- Gegenstände aus Zinn oder Kupfer
- Gläser usw. aus Bleikristall
- Rostempfindliche Gegenstände
- Holzteller
- Gegenstände, die aus synthetischen Fasern hergestellt sind

### **Beding für den Geschirrspüler geeignetes Besteck/Geschirr**

- Einige Glasarten können nach vielen Spülgängen trüb anlaufen
- Silber und Aluminium können sich verfärben
- Glasierte Motive können nach regelmäßigen Spülen im Geschirrspüler verblassen



**Achtung!** Geben Sie keine Gegenstände in den Geschirrspüler, die mit Zigarettenasche, Kerzenwachs, Lack oder Farbe verschmutzt sind. Achten Sie beim Kauf von neuem Küchengerät darauf, dass dieses spülmaschinengeeignet ist.

Laden Sie den Geschirrspüler nicht zu voll. Der Platz reicht aus für 12 Standardgedecke. Geben Sie keine Küchenutensilien in die Maschine, die dafür nicht geeignet sind. Dies ist wichtig für ein gutes Spülergebnis und einen günstigen Energieverbrauch.

### **Besteck und Geschirr in die Maschine geben**

Bevor Sie das Geschirr in den Geschirrspüler geben, müssen Sie:

- Grobe Essensreste entfernen.
- Angebrannte Essensreste einweichen.



### **Achten Sie darauf, dass:**

- Die Sprüharme vom Geschirr nicht blockiert werden.
- Hohlkörper mit der Öffnung nach unten eingestellt werden, so dass in ihnen kein Wasser stehen bleiben kann.

---

## BELADEN

---

### **Teller und Besteck dürfen einander nicht abdecken**

- Gläser dürfen einander nicht berühren, um Beschädigungen zu verhindern.
- Platzieren Sie große Objekte, die schwer zu reinigen sind, in den unteren Korb.
- Der obere Korb ist gedacht für leichtere Teile wie Gläser, Tee- und Kaffeetassen.

### **Warnung!**



- Lange Messer, die im Besteckkorb aufrecht stehen, können Verletzungen verursachen!
- Platzieren Sie langes und/oder scharfes Besteck wie Fleischmesser in liegender Position in den oberen Korb.

## Schäden an Gläsern und Geschirr

### **Mögliche Ursachen:**

- Glassorte oder Herstellungsprozess. Chemische Zusammensetzung des Geschirrspülmittels.
- Wassertemperatur und Dauer des Spülprogramms.

### **Lösungsvorschlag:**

- Verwenden Sie Glas- und Porzellangedecke, die vom Hersteller als spülmaschinengeeignet ausgegeben werden.
- Verwenden Sie ein milderes/weniger aggressives Geschirrspülmittel. Holen Sie wo nötig weitere Informationen beim Hersteller des Geschirrspülmittels ein.
- Wählen Sie ein Spülprogramm mit niedriger Temperatur.
- Nehmen Sie Glasteile und Besteck nach Ablauf des Programms so schnell wie möglich aus dem Geschirrspüler, um eine Beschädigung zu vermeiden.

## Filtersystem

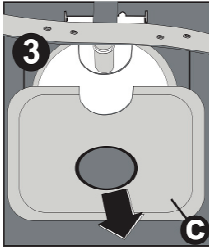
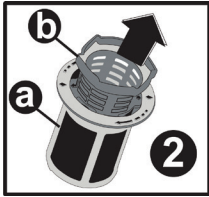
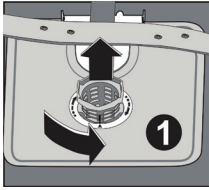

Je nach Nutzung müssen die Filters regelmäßig unter einem Wasserhahn abgespült werden. Das Filtersystem besteht aus drei Komponenten: dem großen Filter, dem Grobfilter und dem Feinfilter.

- a. **Feinfilter:** Dieser Filter fängt Schmutz und Essensreste in der Nähe der Abfluspumpe auf und sorgt dafür, dass sich diese während des Spülprogramms nicht wieder über das Geschirr verteilen.
- b. **Grobfilter:** Größere Teile wie Knorpel oder Glasstückchen, die den Ablauf verstopfen könnten, werden im Grobfilter aufgefangen. Um den Filter zu reinigen, drücken Sie die Lippen oben am Filter leicht zusammen und entnehmen Sie ihn nach oben.
- c. **Großer Filter:** Essensreste und Schmutz, die in diesen Filter gelangen, werden mit einem Wasserstrahl vom unteren Sprüharm in den Grobfilter gespült.

### Filtergruppe reinigen

Für eine optimale Funktion der Geschirrspülmaschine muss die gesamte Filtergruppe gereinigt werden.

Die Filtergruppe holt effizient Speisereste aus dem Wasser und sorgt dafür, dass das Spülwasser während des Programms weiter zirkulieren kann. Es ist daher sinnvoll, nach jedem Spülgang die größeren Speisereste aus der Filtergruppe zu entfernen, indem der halbrunde Filter und das Filtergehäuse unter fließendem Wasser gereinigt wird.

- Entfernen Sie die Filtergruppe, indem Sie diese am Griff senkrecht nach oben herausnehmen. Alle Teile der Filtergruppe müssen mindestens ein Mal im Monat gereinigt werden.
- Reinigen Sie Grobfilter und Feinfilter mit einer Spülbürste. Bauen Sie die Filtergruppe entsprechend der folgenden Abbildung wieder zusammen und setzen Sie die gesamte Filtergruppe wieder in den Behälter im Geschirrspüler ein.



Lassen Sie den Geschirrspüler niemals ohne Filtergruppe laufen. Ein falscher Einbau der Filtergruppe hat zur Folge, dass die Spülmaschine nicht mehr optimal funktioniert. Eine andere Folge kann sein, dass Besteck und Geschirr beschädigt werden.

### *Sprüharme reinigen*

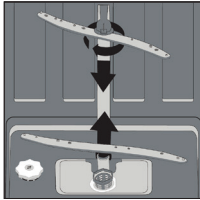

Die Sprüharme müssen regelmäßig gereinigt werden. Verschmutzung verstopft auf Dauer die Sprühköpfe und die Lager der Sprüharme. Reinigen Sie die Sprüharme folgendermaßen:

- Lösen Sie die Mutter des oberen Sprüharms durch Drehen nach links, um den Arm zu entfernen.
- Entfernen Sie anschließend die Sprüharme.
- Ziehen Sie den unteren Sprüharm nach oben hin aus dem Halter.
- Reinigen Sie die Sprüharme in warmem Seifenwasser und die Sprühköpfe dabei mit einer weichen Bürste.
- Spülen Sie die Sprüharme gut ab und setzen Sie sie wieder ein.

### *Tür reinigen*

Reinigen Sie den Rand der Tür einschließlich Dichtungsgummi mit einem weichen, feuchten Tuch. Achten Sie darauf, dass kein Wasser in die Türverriegelung und in die elektrischen Komponenten eindringen kann. Verwenden Sie keine Reinigungsmittel in einer Sprühdose. Verwenden Sie auch keine aggressiven Reinigungsmittel wie Scheuerschwämme. Diese Reinigungsmittel können den Lack beschädigen.

# STÖRUNGEN

## Wie gehe ich vor, wenn ...

Wenn das Gerät nicht einwandfrei funktioniert, bedeutet das nicht immer, dass es defekt ist. Versuchen Sie zuerst den Fehler selbst zu beheben. Wenden Sie sich an den Servicedienst, wenn die unten aufgeführten Hinweise nicht helfen.



### Achtung!

Machen Sie das Gerät spannungslos, bevor Sie mit der Reparatur beginnen. Am besten ziehen Sie hierzu den Stecker aus der Steckdose.

## Störungstabelle

Problem	Mögliche Ursachen	Lösung
Die Spülmaschine funktioniert nicht.	Sicherung defekt oder Masseschalter aktiviert.	Tauschen Sie die Sicherung aus oder setzen Sie den Trennschalter zurück. Entfernen Sie andere Geräte, die an der gleichen Gruppe des Stromnetzes angeschlossen sind.
	Die Stromversorgung ist nicht eingeschaltet.	Prüfen Sie, ob der Geschirrspüler eingeschaltet und die Tür geschlossen ist. Stellen Sie sicher, dass der Stecker in der Steckdose steckt.
	Der Wasserdruck ist zu niedrig.	Kontrollieren Sie, ob die Geschirrspülmaschine korrekt an die Wasserleitung angeschlossen und der Wasserhahn geöffnet ist.
Die Abfluspumpe pumpt immer weiter.	Das Wasser läuft über.	Das Gerät ist so konstruiert, dass es feststellt, wenn Wasser überläuft. Wenn dies der Fall ist, schließt das Gerät die Zirkulationspumpe aus und die Abfluspumpe ein.
Geräusche.	Einige Geräusche sind normal.	Geräusch der Umwälzpumpe/Spülgeräusche; Öffnen des Spülmittelfachs.
	Das Besteck kann im Besteckkorb klappern oder ein Kleinteil ist aus dem Korb gefallen.	Sorgen Sie dafür, dass alles sicher in der Geschirrspülmaschine steht.
	Der Motor macht ein brummendes Geräusch.	Die Pumpe ist blockiert, wenden Sie sich an einen Installateur.
Schmutzansammlung im Abflussbehälter.	Schlechtes Geschirrspülmittel.	Benutzen Sie nur Spezialspülmittel für Geschirrspülmaschinen, um Verschmutzung zu vermeiden.
	Verstopfte Filter.	Öffnen Sie die Tür, und reinigen Sie die Filter. Lassen Sie dann das Vorspülprogramm laufen.
	Zu viel Klarspüler eingefüllt.	Wischen Sie verschütteten Klarspüler immer sofort weg.

# STÖRUNGEN

Problem	Mögliche Ursachen	Lösung
Geschirr nicht trocken.	Klarspülerbehälter ist leer.	Sorgen Sie dafür, dass der Klarspülerbehälter gefüllt ist.
Geschirr und flache Objekte sind nicht sauber.	Falsches Programm.	Wählen Sie ein stärkeres Programm.
	Körbe nicht gut beladen.	Sorgen Sie dafür, dass die Funktion des Spülmittelfachs und der Sprüharme nicht durch große Schalen/Teller behindert wird.
Flecken und Ablagerungen auf Gläsern und flachem Geschirr.	Extrem hartes Wasser. Niedrige Temperatur des einlaufenden Wassers. Der Geschirrspüler ist zu voll beladen. Körbe nicht gut beladen. Altes oder feuchtes Spülmittel. Klarspülerbehälter ist leer. Falsche Dosierung des Geschirrspülmittels.	Um Flecken von Glasgegenständen zu entfernen: Entfernen Sie alle Gegenstände aus Metall aus dem Geschirrspüler. Verwenden Sie die vorgeschriebene Menge Spülmittel. Wählen Sie das längste Programm. Lassen Sie den Geschirrspüler etwa 18 bis 22 Minuten laufen; er hat dann den Hauptspülgang erreicht. Öffnen Sie vorsichtig die Tür und gießen Sie zwei Tassen Reinigungssessig auf den Boden. Schließen Sie die Tür und lassen Sie das Programm zu Ende laufen. Wenn Essig nicht hilft: Wiederholen Sie die oben genannten Schritte, aber verwenden Sie 60 ml Zitronensäurekristalle anstelle von Reinigungssessig.
Feuchte Flecken auf Glasgeschirr.	Kombination von weichem Wasser und zu viel Spülmittel.	Verwenden Sie weniger Spülmittel und wählen Sie das Glas-Programm, das speziell zur Reinigung von Glas gedacht ist.
Gelbe oder braune Ablagerungen innen auf der Abflusswanne.	Eisenspuren im Wasser können Ablagerungen im Abflussbehälter der Geschirrspülmaschine verursachen.	Wenden Sie sich an einen Hersteller für Wasserenthärter für einen Spezialfilter.
Weißer Ablagerungen innen auf dem Abflussbehälter.	Hartes Wasser.	Höheren Salzverbrauch einstellen.
Im Spülmittelfach bleibt Spülmittel zurück.	Das Spülmittelfach wird von Geschirr blockiert.	Beladen Sie die Körbe so, dass das Geschirr den Spülmittelbehälter nicht blockieren kann. Reinigen Sie den oberen Sprüharm.
Dampf.	Beim Öffnen der Tür.	Dies ist am Ende des Programms möglich.
Schwarze oder graue Flecken auf dem Geschirr.	Aluminiumgeschirr hat am Geschirr gerieben.	Aluminium kann sich verfärben.
Unter den Sieben bleibt Wasser stehen.	Das ist normal.	Eine kleine Menge Wasser um den Abfluss hinten am Wannensboden sorgt dafür, dass die Dichtung weich bleibt.
Der Geschirrspüler leckt.	Klarspülerbehälter zu voll, oder Klarspüler tritt aus.	Achten Sie darauf, den Klarspülerbehälter nicht zu voll zu machen. Verschütteter Klarspüler kann zu Schaum/Überlaufen führen. Wischen Sie ausgetretenen Klarspüler mit einem feuchten Tuch weg.
	Die Geschirrspülmaschine steht nicht waagrecht.	Stellen Sie die Geschirrspülmaschine waagrecht auf.

# STÖRUNGEN

## Fehlercodes

Problem	Mögliche Ursachen	Lösung
FF	Wasserzufuhr unzureichend	<ul style="list-style-type: none"><li>• Sorgen Sie dafür, dass der Wasserhahn ganz geöffnet und der Zufuhrschlauch nicht geknickt ist</li><li>• Kontrollieren Sie, ob der Zufuhrschlauch möglicherweise verstopft ist</li><li>• Starten Sie die Spülmaschine neu.</li><li>• Kontaktieren Sie den Servicedienst, falls das Problem auch weiterhin besteht</li></ul>
F5	Drucksystemausfall	<ul style="list-style-type: none"><li>• Kontaktieren Sie den Servicedienst</li></ul>
F3	Sicherung Wasserüberlastung eingeschaltet	<ul style="list-style-type: none"><li>• Schließen Sie den Wasserhahn und kontaktieren Sie den Servicedienst</li></ul>
F2	Die Geschirrspülmaschine pumpt nicht ab	<ul style="list-style-type: none"><li>• Kontrollieren Sie, ob der Ablaufschlauch angeschlossen ist</li><li>• Kontrollieren Sie das Bodensieb und die Filtergruppe</li><li>• Starten Sie die Geschirrspülmaschine neu und beenden Sie das zuletzt gewählte Programm</li><li>• Kontaktieren Sie den Servicedienst, falls das Problem auch weiterhin besteht</li></ul>
F8	Heizungsdefekt	<ul style="list-style-type: none"><li>• Kontaktieren Sie den Servicedienst</li></ul>
F1	Tonsignal Wasserüberlastung aktiviert	<ul style="list-style-type: none"><li>• Schalten Sie die Geschirrspülmaschine aus und schließen Sie den Wasserhahn</li><li>• Kontaktieren Sie den Servicedienst</li></ul>
FE	Störung in der Elektronik	<ul style="list-style-type: none"><li>• Kontaktieren Sie den Servicedienst</li></ul>
F7	Temperatur in der Maschine zu hoch	<ul style="list-style-type: none"><li>• Kontaktieren Sie den Servicedienst</li></ul>
F9	Störung der Position des Trenners	<ul style="list-style-type: none"><li>• Kontaktieren Sie den Servicedienst</li></ul>
F6	Störung des Heizungssensors	<ul style="list-style-type: none"><li>• Kontaktieren Sie den Servicedienst</li></ul>
HI	Stromausfall (Hochspannung)	<ul style="list-style-type: none"><li>• Kontaktieren Sie den Servicedienst</li></ul>
LO	Stromausfall (Niederspannung)	<ul style="list-style-type: none"><li>• Kontaktieren Sie den Servicedienst</li></ul>



**Wenn das Gerät überfüllt wurde oder übermäßig leckt, schließen Sie den Wasserzufuhrhahn und benachrichtigen Sie den Servicedienst.**



## Entsorgen

### Verpackung und Gerät entsorgen

Bei der Herstellung des Geräts wurden dauerhafte Materialien verwendet. Am Ende seines Lebenszyklus muss das Gerät auf verantwortungsvolle Weise entsorgt werden.

Informationen hierzu erhalten Sie bei den zuständigen Behörden.

Die Verpackung des Geräts ist rezyklierbar. Folgende Materialien können verwendet worden sein:

- Karton;
- Polyethylenfolie (PE);
- FCKW-freies Polystyrol (PS-Hartschaum).

*Diese Materialien sind auf verantwortungsvolle und vorschriftsmäßige Weise zu entsorgen.*



Um auf die Verpflichtung zu getrennter Entsorgung elektrischer Haushaltsgeräte hinzuweisen, ist auf dem Produkt das Symbol eines durchgestrichenen Müllimers angebracht. Dies bedeutet, dass das Gerät am Ende seiner Lebensdauer nicht mit dem normalen Hausmüll entsorgt werden darf. Das Gerät muss in einem Spezialzentrum für getrennte Abfalleinsammlung der Gemeinde oder bei einer Verkaufsstelle, die diesen Service bietet, abgeliefert werden.

Die getrennte Entsorgung von Haushaltsgeräten verhindert eventuelle negative Folgen für Umwelt und Gesundheit, die durch ungeeignete Entsorgung entstehen. So wird sichergestellt, dass die Materialien, aus denen das Gerät besteht, wiedergewonnen werden können und so eine erhebliche Einsparung von Energie und Rohstoffen erzielt wird.



Verpackungsmaterial kann eine Gefahr für Kinder darstellen.



### Konformitätserklärung

Wir erklären, dass unsere Produkte die für sie relevanten europäischen Richtlinien, Beschlüsse und Verordnungen sowie die Anforderungen der angegebenen Normen erfüllen.







842244

842244 / VER 1 / 03-11-2020

ETNA maakt **kwaliteit** betaalbaar

