

Gebruiksaanwijzing Wasautomaat



Lees **beslist** de gebruiksaanwijzing voordat u uw apparaat plaatst, installeert en in gebruik neemt. Dat is veiliger voor uzelf en u voorkomt schade aan uw apparaat.

Inhoud

Een bijdrage aan de bescherming van het milieu	6
Veiligheidsinstructies en waarschuwingen	7
Bediening van de wasautomaat	14
Bedieningspaneel	14
Touchdisplay en sensortoetsen	14
Hoofdmenu	15
Voorbeelden voor de bediening	16
Ingebruikneming van het apparaat	18
Beschermfolie en reclamestickers verwijderen	18
Miele@home	19
1. Displaytaal instellen	20
2. Miele@home installeren	20
3. Tijdformaat instellen	21
4. Transportbeveiliging verwijderen	21
5. Ingebruikneming TwinDos	22
6. Een programma starten om het apparaat te kalibreren	25
Tips om energie en water te besparen	26
Energie- en waterverbruik	26
Gebruik van wasmiddelen	26
Tip voor machinaal drogen	26
EcoFeedback	27
1. Het wasgoed onder de loop	28
2. Programma kiezen	29
3. Programma-instellingen kiezen	30
4. Trommel vullen	32
5. Wasmiddel doseren	33
TwinDos	33
Wasmiddellade	35
Capsuledosering	37
6. Programma starten - Einde van het programma	39
Centrifugereren	40
Eindcentrifugetoerental	40
Centrifugereren tussen de spoelgangen	41
Programma-overzicht	42

Extra functies	50
Quick	50
Eco	50
Extra water	50
Extra spoelgang	50
SingleWash.....	50
Voorwas.....	50
Inweken	51
Intensief.....	51
AllergoWash	51
Extra behoedzaam	51
Extra stil.....	51
Spoelstop	51
Overzicht wasprogramma's - Extra functies	52
Programmaverloop	54
PowerWash 2.0	56
Programmaverloop wijzigen	57
Programma afbreken	57
Programma onderbreken.....	57
Programma wijzigen	57
Trommel bijvullen of wasgoed voortijdig verwijderen.....	57
Textielbehandelingssymbolen	58
Favoriete programma's	59
Wasassistent	60
Timer	61
SmartStart	62
Wasmiddelen	63
Het juiste wasmiddel	63
Wateronthardingsmiddel	63
Doseerhulp	63
Middelen voor het nabehandelen van het wasgoed	63
Aanbevelingen voor Miele-wasmiddelen	65
Wasmiddeladviezen conform verordening (EU) Nr. 1015/2010.....	66
Reiniging en onderhoud	67
Ommanteling en bedieningspaneel reinigen	67
Wasmiddellade reinigen	67

Inhoud

Trommel reinigen(Hygiëne Info)	69
Reiniging TwinDos	69
Watertoevoerzeefje reinigen	70
Nuttige tips	71
Het lukt niet om een wasprogramma te starten	71
Foutmelding na afbreking programma	72
Foutmelding na afloop van het programma	73
Meldingen of problemen met het TwinDos-systeem.....	75
Problemen met TwinDos	76
Algemene problemen met de wasautomaat	77
Een tegenvallend wasresultaat.....	80
De deur kan niet open	81
Het openen van de deur bij verstopte afvoer en/of stroomuitval	82
Service	84
Contact bij storingen	84
Na te bestellen accessoires	84
Garantie.....	84
Plaatsen en aansluiten	85
Voorkant	85
Achterkant	86
Plaats van opstelling	87
Wasautomaat plaatsen.....	87
Transportbeveiliging verwijderen.....	87
Transportbeveiliging monteren	89
Wasautomaat stellen	90
Stelvoeten naar buiten draaien en vastzetten	90
Onder een werkblad plaatsen	91
Was-droogzuil	91
Het waterbeveiligingssysteem.....	92
Watertoevoer	94
Waterafvoer	96
Elektrische aansluiting	97
Technische gegevens	98
Conformiteitsverklaring	99
Productkaart voor huishoudelijke wasmachines.....	100
Verbruiksgegevens	102
Instructie voor vergelijkende onderzoeken:.....	103

Instellingen	104
Instellingen kiezen	104
Varianten instellen	104
Instellingenmenu sluiten	104
Bediening / Display ▾	105
Taal ▾	105
Verbruik	105
Code	105
Memory	106
Tijd	106
Volume	106
Lichtsterkte display	106
Temperatuureenheid	106
Uitschakel. "Display"	106
Programma	107
TwinDos	107
Vuilgraad	107
Stand "Extra water"	107
Maximaal spoelniveau	108
Inweektijd	108
Voorwastijd Katoen	108
Behoedzaam wassen	108
Kreukbeveiliging	108
Netwerk	109
Miele@home	109
SmartGrid	110
Remote control	110
RemoteUpdate	111
Voorwaarden opstelling	112
Lage waterdruk	112
Afkoeling waswater	112
Temperatuurverlaging	112
Na te bestellen accessoires	113
Wasmiddelen	113
Speciale wasmiddelen	114
Textielonderhoudsmiddel	114
Additieven	115
Reinigings- en onderhoudsmiddelen voor het apparaat	115

Een bijdrage aan de bescherming van het milieu

Het verpakkingsmateriaal

De verpakking beschermt het apparaat tegen transportschade. Het verpakkingsmateriaal is uitgekozen met het oog op een zo gering mogelijke belasting van het milieu en de mogelijkheden voor recycling.

Door hergebruik van verpakkingsmateriaal wordt er op grondstoffen bespaard en wordt er minder afval geproduceerd. Uw vakhandelaar neemt de verpakking in het algemeen terug.

Het afdanken van een apparaat

Oude elektrische en elektronische apparaten bevatten meestal waardevolle materialen. Ze bevatten ook stoffen, mengsels en onderdelen die nodig zijn geweest om de apparaten goed en veilig te laten functioneren. Wanneer u uw oude apparaat bij het gewone huisafval doet of er niet goed mee omgaat, kunnen deze stoffen schadelijk zijn voor de gezondheid en het milieu. Doe uw oude apparaat daarom nooit bij het gewone afval.



Lever het apparaat in bij een gemeentelijk inzameldepot voor elektrische en elektronische apparatuur, bij uw vakhandelaar of bij Miele. U bent wettelijk zelf verantwoordelijk voor het wissen van eventuele persoonlijke gegevens op het af te danken apparaat. Bewaar het afgedankte apparaat buiten het bereik van kinderen.

Veiligheidsinstructies en waarschuwingen

Dit apparaat voldoet aan de geldende veiligheidsvoorschriften. Ondeskundig gebruik echter kan persoonlijk letsel en schade aan het apparaat veroorzaken.

Lees de gebruiksaanwijzing daarom eerst aandachtig door voordat u uw apparaat voor het eerst gebruikt. Hierin vindt u belangrijke instructies met betrekking tot de veiligheid, het gebruik en het onderhoud. Dat is veiliger voor uzelf en u voorkomt onnodige schade aan het apparaat.

Bewaar deze gebruiksaanwijzing en geef deze door aan een eventuele volgende eigenaar.

Efficiënt gebruik

- ▶ Deze wasautomaat is uitsluitend bestemd voor huishoudelijk of daarmee vergelijkbaar gebruik.
- ▶ Deze wasautomaat is uitsluitend bestemd voor gebruik binnenshuis.
- ▶ Deze wasautomaat is uitsluitend bestemd voor het wassen van textiel dat volgens de aanwijzingen van de fabrikant op het onderhoudsetiket in de wasautomaat mag worden gewassen. Gebruik voor andere doeleinden kan gevaarlijk zijn. De fabrikant is niet verantwoordelijk voor schade die wordt veroorzaakt door een ander gebruik dan hier aangegeven of door een foutieve bediening.
- ▶ Personen die op grond van hun fysieke of psychische gesteldheid, hun onervarenheid of gebrek aan kennis van dit apparaat niet in staat zijn om het veilig te bedienen, mogen het alleen gebruiken als ze onder toezicht staan van of worden geïnstrueerd door een verantwoordelijk persoon.

Veiligheidsinstructies en waarschuwingen

Wanneer er kinderen in huis zijn

- ▶ Kinderen onder de acht jaar mogen alleen in de buurt van de wasautomaat komen als ze constant onder toezicht staan.
- ▶ Kinderen vanaf acht jaar mogen de wasautomaat alleen dan zonder toezicht gebruiken, als ze weten hoe ze het apparaat veilig moeten bedienen en als ze weten wat voor gevaar zij lopen wanneer ze het niet goed bedienen.
- ▶ Kinderen mogen de wasautomaat niet zonder toezicht reinigen of onderhouden.
- ▶ Zijn er kinderen in de buurt van de wasautomaat, houd ze dan goed in de gaten en zorg ervoor dat ze er niet mee gaan spelen.

Technische veiligheid

- ▶ Volg de aanwijzingen in de hoofdstukken: “Plaatsen en aansluiten” en “Technische gegevens”.
- ▶ Controleer vóórdát het apparaat wordt geplaatst, of het zichtbaar beschadigd is. Een beschadigde wasautomaat mag niet worden geplaatst en niet in gebruik worden genomen.
- ▶ Vergelijk vóórdát u de wasautomaat aansluit de aansluitgegevens (zekering, spanning en frequentie) op het typeplaatje met die van het elektriciteitsnet. Deze moeten beslist overeenkomen. Raadpleeg bij twijfel een elektricien.
- ▶ De wasautomaat kan alleen betrouwbaar en veilig functioneren, als hij op het openbare elektriciteitsnet is aangesloten.

Veiligheidsinstructies en waarschuwingen

- ▶ De elektrische veiligheid van de wasautomaat is uitsluitend gewaarborgd als deze wordt aangesloten op een aardingsstelsel dat volgens de geldende veiligheidsvoorschriften is geïnstalleerd. Laat de huisinstallatie bij twijfel door een vakman / vakvrouw inspecteren. Miele kan niet aansprakelijk worden gesteld voor schade die het gevolg is van een ontbrekende of beschadigde aarddraad.
- ▶ De wasautomaat mag niet met een verlengsnoer, een stekkerdoos of iets dergelijks op het elektriciteitsnet worden aangesloten in verband met gevaar voor oververhitting.
- ▶ Defecte onderdelen mogen alleen door originele Miele-onderdelen worden vervangen. Alleen van deze Miele-onderdelen kunnen wij garanderen, dat zij volledig voldoen aan de veiligheidseisen die wij aan onze producten stellen.
- ▶ Zorg ervoor dat u altijd bij de stekker kunt komen om de spanning van de wasautomaat te halen.
- ▶ Reparaties aan de wasautomaat mogen alleen door vakmensen van Miele worden uitgevoerd. Ondeskundig uitgevoerde reparaties kunnen onvoorziene risico's voor de gebruiker opleveren, waarvoor Miele niet aansprakelijk kan worden gesteld.
- ▶ Wanneer de aansluitkabel is beschadigd, moet de kabel door een erkend vakman / vakvrouw worden vervangen.

Veiligheidsinstructies en waarschuwingen

- ▶ Wanneer er een storing wordt verholpen en wanneer de wasauto-
maat wordt gereinigd en onderhouden mag er geen elektrische
spanning op de wasautomaat staan. Dat is het geval, als aan één
van de volgende voorwaarden is voldaan:
 - als de stekker uit de contactdoos is getrokken of
 - als de desbetreffende zekering van de huisinstallatie is uitgescha-
keld of
 - als de hoofdschakelaar van de huisinstallatie is uitgeschakeld.
- ▶ Het Miele waterbeveiligingssysteem beschermt tegen waterscha-
de, als aan de volgende voorwaarden is voldaan:
 - als water en elektriciteit op de juiste wijze zijn aangesloten
 - en als de wasautomaat in geval van schade onmiddellijk wordt
gerepareerd.
- ▶ De waterdruk moet ten minste 100 kPa bedragen, maar mag de
1.000 kPa niet overschrijden.
- ▶ Deze wasautomaat mag niet op een niet-stationaire locatie (bijv.
op een schip) worden gebruikt.
- ▶ Breng geen wijzigingen aan de wasautomaat aan die niet uitdruk-
kelijk door Miele zijn toegestaan.
- ▶ Deze wasautomaat heeft vanwege speciale eisen (ten aanzien van
onder meer de temperatuur, de vochtigheid, de chemische besten-
digheid, de slijtvastheid en vibraties) een speciale lamp. Deze speci-
ale lamp mag alleen voor deze toepassing worden gebruikt. De lamp
is niet geschikt voor normale verlichtingsdoeleinden. De lamp mag
alleen worden vervangen door een door Miele geautoriseerde vak-
man of door Miele.

Nog meer aanwijzingen voor het gebruik

- ▶ Plaats uw wasautomaat niet in vorstgevoelige ruimten. Bevroren slangen kunnen scheuren of barsten en de betrouwbaarheid van de elektronische besturing kan door temperaturen onder het vriespunt afnemen.
- ▶ Verwijder voordat u de wasautomaat in gebruik neemt de transportbeveiliging aan de achterzijde van het apparaat. Zie hoofdstuk: “Plaatsen en aansluiten”, paragraaf: “Transportbeveiliging verwijderen”. Wanneer u de transportbeveiliging niet verwijdert, kan dat bij het centrifugeren schade veroorzaken aan uw wasautomaat en aan de meubels / apparaten die ernaast staan.
- ▶ Sluit de kraan af als u langere tijd afwezig bent (bijv. tijdens vakanties), zeker als er zich in de buurt van de wasautomaat geen afvoer in de vloer bevindt, bijvoorbeeld een putje.
- ▶ Denk eraan dat er water kan overstromen. Controleer daarom vóórdat u de waterafvoerslang in een wastafel of wasbak hangt, of het water snel genoeg wegstroomt. Zorg er daarom ook voor dat de afvoerslang niet weg kan glijden. Wanneer de slang niet goed vastzit kan deze door de kracht van het wegstromende water uit de wastafel of wasbak worden gedrukt.
- ▶ Let erop dat u voorwerpen zoals spijkers, naalden, munten en paperclips niet meewast. Deze kunnen namelijk onderdelen van de wasautomaat beschadigen (bijv. kuip, wastrommel). Beschadigde onderdelen kunnen op hun beurt weer schade aan het wasgoed veroorzaken.

Veiligheidsinstructies en waarschuwingen

- ▶ Wees voorzichtig bij het openen van de deur wanneer u de stoomfunctie heeft gebruikt. U loopt het risico zich te verbranden door vrijkomende stoom en door hoge temperaturen van het trommeloppervlak en het glas. Doe een stapje terug en wacht totdat de stoom is weggetrokken.
- ▶ De maximale beladingscapaciteit bedraagt 9 kg (droog wasgoed), maar sommige programma's hebben een lagere beladingscapaciteit. Zie hoofdstuk: "Programma-overzicht".
- ▶ Als u het wasmiddel op de juiste manier doseert, is het niet nodig dat u de wasautomaat ontkalkt. Mocht dat toch nodig zijn, gebruik daar dan een speciaal ontkalkingsmiddel voor op basis van natuurlijk citroenzuur. Miele adviseert het Miele-ontkalkingsmiddel. Dit is verkrijgbaar op internet onder shop.miele.nl, bij uw Miele-vakhandelaar of bij Miele Nederland. Volg de adviezen voor het gebruik van ontkalkingsmiddelen strikt op.
- ▶ Wasgoed dat met oplosmiddelhoudende reinigingsmiddelen is behandeld, moet eerst grondig in helder water worden uitgespoeld, vóórdat het in de wasautomaat wordt gewassen.
- ▶ Gebruik in deze wasautomaat nooit oplosmiddelhoudende reinigingsmiddelen zoals wasbenzine. Dit om te voorkomen dat onderdelen van het apparaat beschadigd raken, dat er giftige dampen ontstaan, dat er brand uitbreekt of zich een explosie voordoet.
- ▶ Zorg ervoor dat ook het oppervlak van de wasautomaat nooit in aanraking komt met een oplosmiddelhoudend reinigingsmiddel zoals wasbenzine. Dit om beschadigingen aan het kunststof oppervlak te voorkomen.
- ▶ Wilt u textielverf in de wasautomaat gebruiken, kies dan textielverf die daar geschikt voor is, gebruik niet meer verf dan strikt nodig is en neem de aanwijzingen van de textielverffabrikant precies in acht.

Veiligheidsinstructies en waarschuwingen

- ▶ Ontkleuringsmiddelen kunnen door hun chemische samenstelling corrosie veroorzaken en mogen daarom niet in de wasautomaat worden gebruikt.
- ▶ Komt er vloeibaar wasmiddel in de ogen terecht, spoel de ogen dan met veel water schoon. Wordt dit middel per ongeluk ingeslikt, neem dan direct contact op met een arts. Personen die een gevoelige of beschadigde huid hebben, kunnen het vloeibaar wasmiddel maar beter niet aanraken.

Accessoires

- ▶ Alleen originele Miele-accessoires mogen worden aan- of ingebouwd. Worden er andere accessoires aan- of ingebouwd, dan kan Miele niet voor de gevolgen instaan en kan er geen beroep meer worden gedaan op bepalingen met betrekking tot garantie en productaansprakelijkheid.
- ▶ Droog- en wasautomaten van Miele kunnen als was-droogzuil worden geplaatst. Hiervoor is een specifiek tussenstuk (WTV) nodig dat kan worden nabesteld. Let erop dat het tussenstuk bij uw Miele-droogautomaat en Miele-wasautomaat past.
- ▶ Wilt u een Miele-sokkel plaatsen, dan kunt u deze nabestellen. Let er dan wel op dat de sokkel bij uw wasautomaat past.

Worden de veiligheidsinstructies en waarschuwingen niet opgevolgd, dan kan Miele niet aansprakelijk worden gesteld voor schade die daarvan het gevolg is.

Bediening van de wasautomaat

Bedieningspaneel

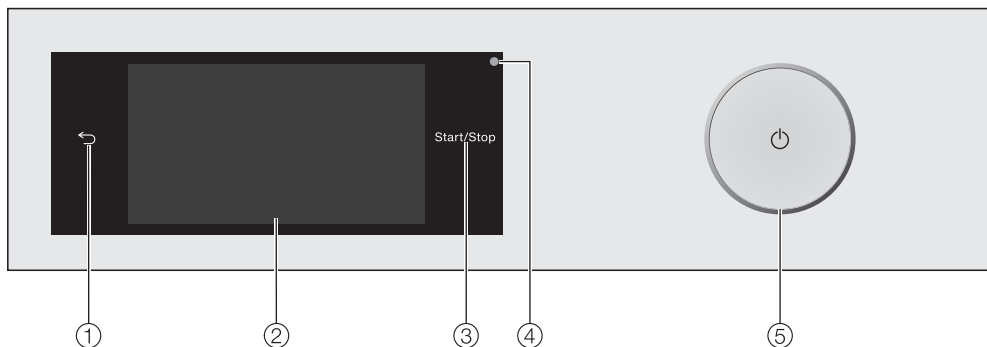

① **Sensortoets** ←

Hiermee gaat u een niveau terug in het menu.

② **Touchdisplay**

③ **Sensortoets Start/Stop**

Als u sensortoets *Start/Stop* aantipt, wordt het gekozen programma gestart of afgebroken. De sensortoets knippert zodra een programma kan worden gestart en brandt continu nadat het programma is gestart.

④ **Optische interface**

De optische interface gebruikt Miele voor servicedoeleinden.

⑤ **Toets** ⏻

Met deze toets kunt u de wasautomaat in- en uitschakelen. De wasautomaat schakelt automatisch uit om energie te besparen. Dat gebeurt 15 minuten nadat *Kreukbeveiliging/Einde* is verschenen of na het inschakelen, als er verder niets gebeurt.

Touchdisplay en sensortoetsen

De sensortoetsen ← en *Start/Stop* en de sensortoetsen in het display reageren op aanraking met de vingertoppen.

Het display kan door puntige of scherpe voorwerpen (zoals pennen) bekrast raken.

Tip het touchdisplay alleen met uw vingers aan.

Bediening van de wasautomaat

Hoofdmenu

In het display verschijnt na het inschakelen van de wasautomaat het hoofdmenu.

Via het hoofdmenu komt u in alle belangrijke submenu's.

Door sensortoets  aan te tippen komt u altijd weer in het hoofdmenu. Eerder ingestelde waarden worden niet opgeslagen.

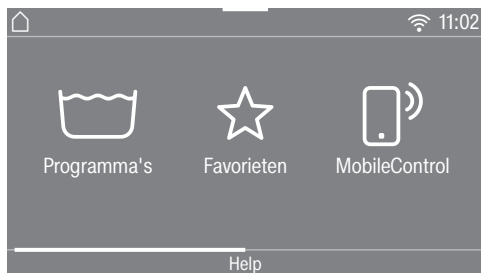

Hoofdmenu pagina 1

Door over het display te swipen, bladert u naar de tweede pagina van het hoofdmenu.

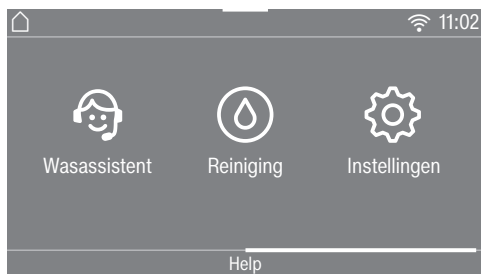

Hoofdmenu pagina 2

Programma's

Met deze toets kunt u een wasprogramma kiezen.

Favorieten

U kunt max. 12 wasprogramma's met door u gekozen instellingen opslaan onder een eigen naam (zie hoofdstuk: "Favoriete programma's").

MobileControl

Met de functie MobileControl kunt u de wasautomaat via de Miele@mobile app op afstand bedienen.

De instelling Afstandsbediening moet ingeschakeld zijn.

Tip sensortoets MobileControl aan en volg de aanwijzing in het display.

Wasassistent

Met de wasassistent wordt u stap voor stap naar een optimaal wasprogramma voor uw wasgoed geleid (zie hoofdstuk: "Wasassistent").

Reiniging

In het menu Reiniging vindt u de opties voor reiniging van het TwinDos-systeem en het programma Machine reinigen (zie hoofdstuk: "Reiniging en Onderhoud").

Instellingen

In het menu Instellingen kunt u de elektronica van de wasautomaat aan veranderende situaties aanpassen (zie hoofdstuk: "Instellingen").

Bediening van de wasautomaat

Voorbeelden voor de bediening

Keuzelijsten

Menu Programma's (u kunt slechts een programma kiezen):

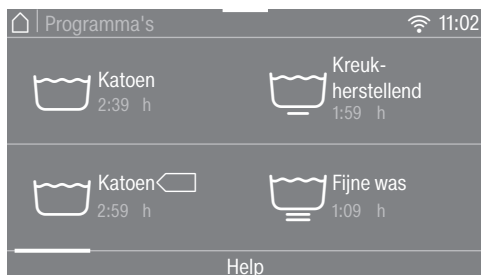

U kunt naar links en rechts bladeren door over het beeldscherm te swipen. Houd uw vinger tegen het display en swipe met de vinger in de gewenste richting (scrollen).

De oranje scrollbalk geeft aan, dat er nog meer keuzemogelijkheden volgen.

Tip een programmaam aan om een wasprogramma te kiezen.

In het display verschijnt het basismenu van het gekozen programma.

Menu Extra functies (u kunt meerdere opties kiezen)

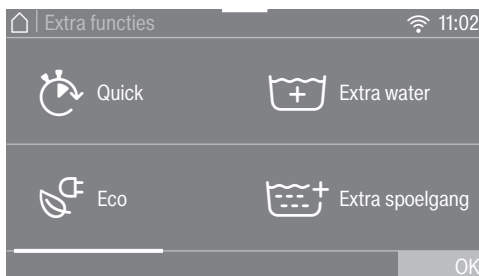

U kunt naar links en rechts bladeren door over het beeldscherm te swipen. Houd uw vinger tegen het display en swipe met de vinger in de gewenste richting (scrollen).

De oranje scrollbalk geeft aan, dat er nog meer keuzemogelijkheden volgen.

Tip een of meerdere *Extra functies* aan om ze te kiezen.

De gekozen *Extra functies* worden oranje gemarkeerd.

U kunt een *extra functie* weer uitschakelen door de *Extra functie* opnieuw aan te tippen.

Met de sensortoets OK worden de gemarkeerde *Extra functies* geactiveerd.

Bediening van de wasautomaat

Waarden instellen

In enkele menu's kunt u waarden instellen.

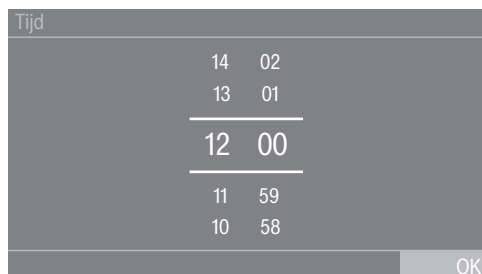

Voer de cijfers in door omhoog of omlaag te scrollen. Houd uw vinger tegen het display en swipe met de vinger in de gewenste richting (scrollen). Met de sensortoets *OK* wordt de ingestelde waarde overgenomen.

Tip: Als u de cijfers maar kort aanraakt, verschijnt het cijferblok. Zodra u een geldige waarde heeft ingevoerd, is de sensortoets *OK* groen gemarkeerd.

Pulldown-menu

In het pulldown-menu kunt u verschillende soorten informatie, bijvoorbeeld over een wasprogramma, bekijken.



Raak de bovenste rand van het beeldscherm in het midden aan en swipe omlaag over het display.

Help weergeven

Bij enkele menu's verschijnt op de onderste regel van het display Help.

- Tip de sensortoets *Help* aan om de aanwijzingen te bekijken.
- Tip de sensortoets *sluiten* aan om naar het vorige scherm terug te gaan.

Menuniveau verlaten

- Tip de sensortoets *↶* aan om naar het vorige scherm te gaan.

Alle instellingen die u tot dat moment heeft uitgevoerd en niet met *OK* heeft bevestigd, worden niet opgeslagen.

Ingebruikneming van het apparaat

 Schade door onjuist plaatsen en aansluiten.

Het onjuist plaatsen en aansluiten van de wasautomaat leidt tot ernstige materiële schade.

Lees het hoofdstuk: "Plaatsen en aansluiten".

Iedere wasautomaat wordt in de fabriek op zijn werking getest. Het is mogelijk dat er als gevolg van deze tests wat water in de trommel achterblijft.

Beschermfolie en reclamestickers verwijderen

■ Verwijder:

- de beschermfolie van de deur
- alle reclamestickers (voor zover aanwezig) van de voorkant en het bovenblad.

Stickers die u na het openen van de deur ziet zitten (bijv. het typeplaatje), mag u niet verwijderen.

Dispensers en bochtstuk uit de trommel verwijderen

In de trommel liggen twee dispensers met wasmiddel voor de automatische wasmiddeldosering en een bochtstuk voor de afvoerslang.

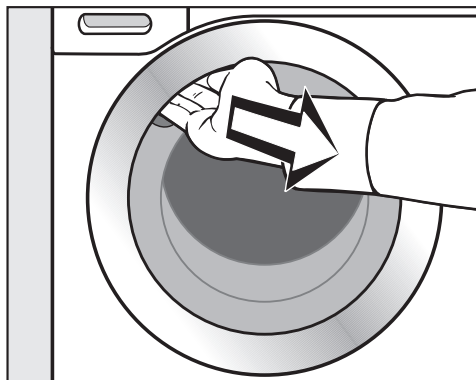

- Plaats uw hand in de greep van de deur en trek de deur open.
- Neem de beide dispensers en het bochtstuk uit het apparaat.

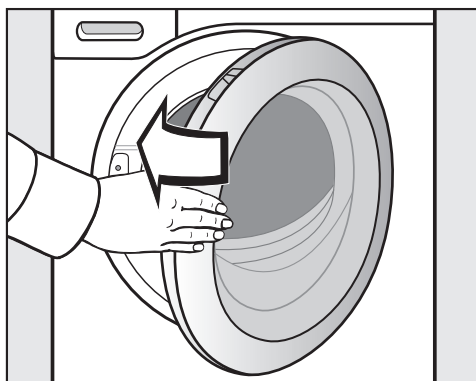

- Zwaai de deur dicht.

Ingebruikneming van het apparaat

Miele@home

Uw wasautomaat heeft een geïntegreerde WiFi-module.

Om deze te kunnen gebruiken, heeft u het volgende nodig:

- een WiFi-netwerk;
- de Miele@mobile-app
- een Miele-gebruikersaccount. Het gebruikersaccount kunt u via de Miele@mobile-app aanmaken.

De Miele@mobile-app helpt u bij de verbinding tussen de wasautomaat en uw eigen WiFi-netwerk.

Nadat u de wasautomaat in uw WiFi-netwerk heeft opgenomen, kunt u met de app bijvoorbeeld de volgende handelingen uitvoeren:

- Uw wasautomaat op afstand bedienen
- Informatie over de status van uw wasautomaat opvragen
- Informatie over het programmaverloop van uw wasautomaat opvragen

Als uw wasautomaat in het WiFi-netwerk is opgenomen, neemt het energieverbruik toe, ook als de wasautomaat uitgeschakeld is.

Controleer, of op de locatie waar zich uw wasautomaat bevindt, het signaal van uw WiFi-netwerk sterk genoeg is.

Miele@mobile-app

De Miele@mobile-app kunt u gratis downloaden uit de Apple App Store® of de Google Play Store™.



Ingebruikneming van het apparaat

Wasautomaat inschakelen

- Druk op de  - toets.

Het startdisplay licht op.

Het display leidt u door de **6 stappen** van de eerste ingebruikneming.

1. Displaytaal instellen

U wordt verzocht, de gewenste displaytaal in te stellen. U kunt de displaytaal altijd achteraf wijzigen via het menu Instellingen.

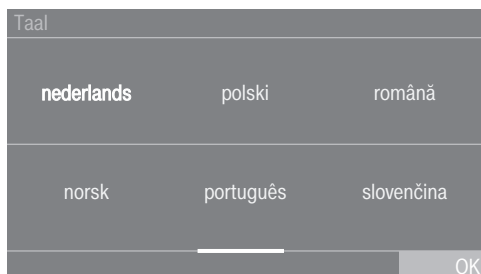

- Blader naar rechts of links totdat de gewenste taal verschijnt.
- Tip de sensortoets van de gewenste taal aan.

De gekozen taal is oranje gemarkeerd en u kunt nu Miele@home installeren.

2. Miele@home installeren

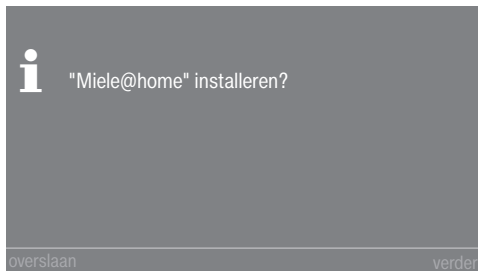

- Als u Miele@home onmiddellijk wilt installeren, tip dan sensortoets verder aan.

Tip: Als u het later wilt installeren, tip dan sensortoets overslaan aan. In het display verschijnt de melding:

i Installatie op een later tijdstip in "Instellingen" / "TwinDos" mogelijk

Bevestig deze melding met de sensortoets **OK**.

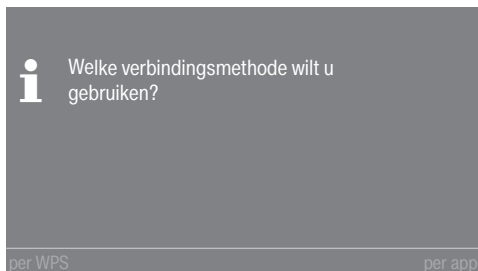

- Kies de gewenste verbindingmethode.

Het display en de Miele@mobile-app leiden u door de verdere stappen.

3. Tijdformaat instellen

De tijd kan in een cyclus van 24 of 12 uur worden weergegeven.

- Kies het gewenste tijdformaat en bevestig uw keuze met de sensortoets *OK*.

U kunt nu de tijd instellen.

Tijd instellen

Deze melding verschijnt alleen als de wasautomaat nog niet met een WiFi-netwerk is verbonden.

Als het apparaat in het WiFi-netwerk is opgenomen, wordt de tijd automatisch ingesteld.

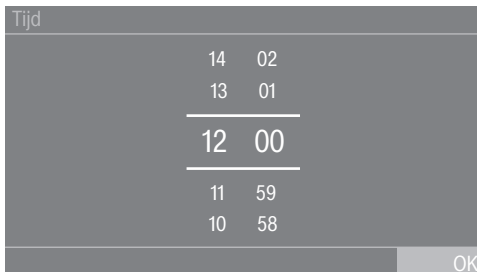

- Houd uw vinger tegen het display en swipe met de vinger in de gewenste richting (scrollen).
- Bevestig met sensortoets *OK*.

4. Transportbeveiliging verwijderen

⚠️ Schade doordat de transportbeveiliging niet verwijderd is.

Als de transportbeveiliging niet verwijderd wordt, kan dit schade veroorzaken aan de wasautomaat en de meubels/apparaten die ernaast staan.

Verwijder de transportbeveiliging. Zie hoofdstuk: "Plaatsen en aansluiten"

- Als de transportbeveiliging verwijderd is, bevestig dat dan met de sensortoets *OK*.

In het display verschijnt de melding:

i Transportbeveiliging verwijderen en "Veiligheidstips" en "Eerste ingebruikneming" in de gebruiksaanwijzing in acht nemen.

- Bevestig de melding met de sensortoets *OK*.

U kunt nu TwinDos installeren.

Ingebruikneming van het apparaat

5. Ingebruikneming TwinDos

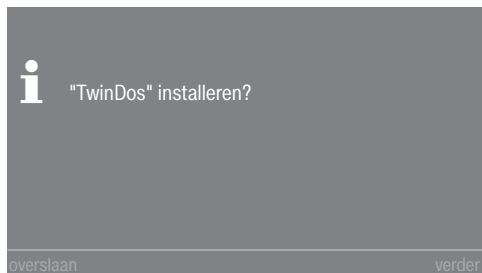

- U kunt TwinDos direct installeren door de sensortoets verder aan te tippen.

Tip: Als u het later wilt installeren, tip dan sensortoets overslaan aan. In het display verschijnt de melding:

i Installatie op een later tijdstip in "Instellingen"/"TwinDos" mogelijk
Bevestig deze melding met de sensortoets OK.

Instellingen voor vak ①

Hierna wordt de instelling voor Miele UltraPhase 1 en Miele UltraPhase 2 beschreven. Het instellen van andere wasmiddelen is hiermee vergelijkbaar.



- Tip sensortoets Miele UltraPhase 1 aan.

In het display verschijnt de melding:

i Doseeradvies van uw wasmiddel voor een wasbeurt met normaal vervuild wasgoed invoeren. Let daarbij op de waterhardheid.

De dosering voor UltraPhase 1 voor (hardheidsgraad II) is vooraf ingesteld.

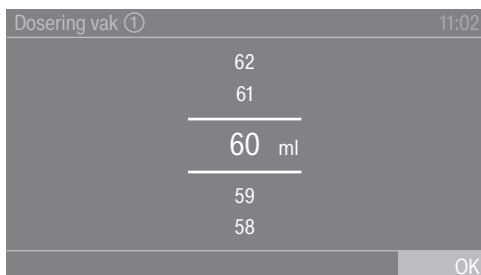

- Bevestig de vooraf ingestelde waarde met de sensortoets OK of corrigeer de waarde.

UltraPhase 1		
	Hardheidsgraad I	48 ml
	Hardheidsgraad II	60 ml
	Hardheidsgraad III	72 ml

In het display verschijnt:

i Plaats reservoir ①

Ingebruikneming van het apparaat

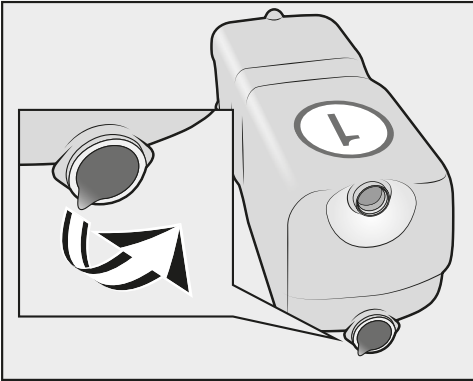

- Verwijder de folie of de dop van de dispenser.

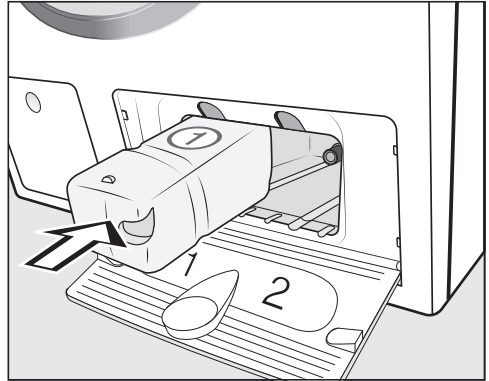

- Schuif de dispenser voor **UltraPhase 1** in **vak 1**, totdat de vergrendeling vastklikt.

In het display verschijnt de volgende melding: Stel nu UltraPhase 2 in.

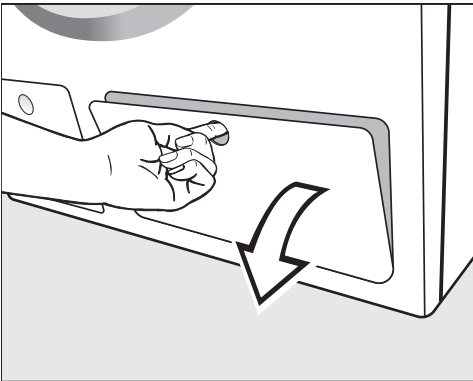

- Trek het klepje voor TwinDos open.



Ingebruikneming van het apparaat

Instellingen voor vak ②

De dosering voor UltraPhase 2 voor  (hardheidsgraad II) is vooraf ingesteld.

Dosering vak ②	11:02
47	
46	
<hr/>	
45 ml	
<hr/>	
44	
43	
	OK

- Bevestig de vooraf ingestelde waarde met de sensortoets **OK** of corrigeer de waarde.

UltraPhase 2		
	Hardheidsgraad I	36 ml
	Hardheidsgraad II	45 ml
	Hardheidsgraad III	54 ml

In het display verschijnt:

- Plaats reservoir ②

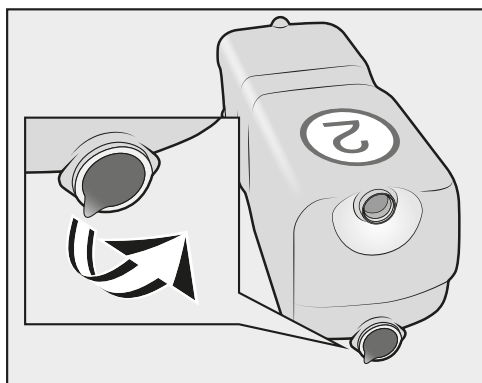

- Verwijder de folie of de dop van de dispenser.

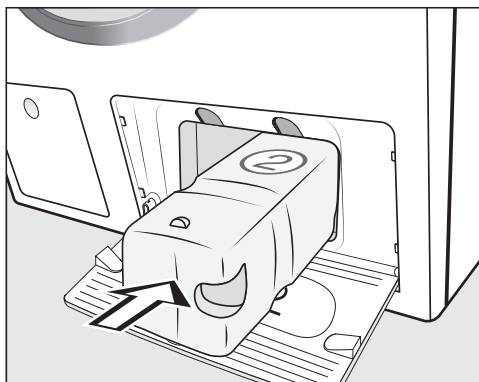

- Schuif de dispenser voor **UltraPhase 2** in **vak 2**, totdat de vergrendeling vastklikt.

Als de dispenser in het vak geschoven wordt, verschijnt in het display:

■ "TwinDos" is geïnstalleerd. U kunt correcties bij "Instellingen" / "TwinDos" doorvoeren.

- Bevestig met sensortoets **OK**.
- Sluit het klepje voor TwinDos.

In het display verschijnt nu het programma voor de kalibratie.

6. Een programma starten om het apparaat te kalibreren

U bereikt het optimale water- en stroomverbruik en het beste wasresultaat alleen als de wasautomaat gekalibreerd wordt.

Daarvoor **dient u** het programma *Katoen zonder* wasgoed te starten.

Pas na de kalibratie kan een ander programma gestart worden.

In het display verschijnt de melding:

i Kraan opendraaien en het programma *Katoen* 90 °C met lege trommel starten

■ Bevestig met sensortoets *OK*.

In het display verschijnt het basismenu van het programma *Katoen*.

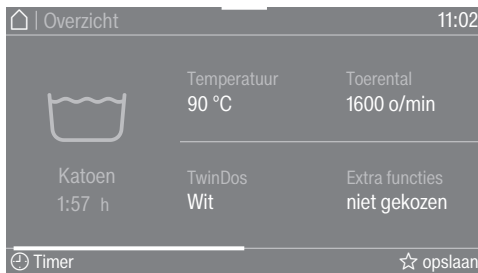

■ Tip sensortoets *Start/Stop* aan.

Het programma voor de kalibratie van de wasautomaat is gestart. Het programma duurt ca. 2 uur.

Een melding in het display geeft aan dat het programma beëindigd is:

i Ingebruikneming beëindigd

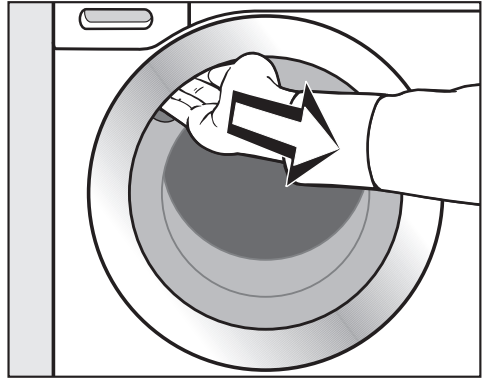

■ Pak de deur bij de greep vast en trek deze open.

Tip: Laat de deur op een kiertje open, zodat de trommel kan drogen.

■ Schakel de wasautomaat met de toets  uit.

Tips om energie en water te besparen

Energie- en waterverbruik

- Maak zoveel mogelijk gebruik van de maximale beladingscapaciteit van een programma.
Het energie- en waterverbruik is dan, vergeleken met de totale hoeveelheid wasgoed, het laagst.
- Bedenk dat het apparaat dankzij de beladingsautomaat bij een geringe belading minder water en energie verbruikt.
- Gebruik het programma *Express 20* voor kleinere hoeveelheden licht vervuild wasgoed.
- Moderne wasmiddelen maken het mogelijk om op lagere temperaturen te wassen, (bijv. 20 °C). Maak gebruik van die mogelijkheid om energie te besparen.
- Wanneer er regelmatig met lage temperaturen en/of een vloeibaar wasmiddel wordt gewassen, bestaat het gevaar dat er zich in de wasautomaat ziektekiemen en geurtjes ontwikkelen. Daarom beveelt Miele aan de wasautomaat een keer per maand te reinigen.

U wordt daaraan herinnerd met de melding Hygiëne-info: kies "Reiniging" en start het programma "Machine reinigen". in het display.

Gebruik van wasmiddelen

- Gebruik voor het doseren van de exacte hoeveelheid wasmiddel de automatische wasmiddeldosering.
- Controleer bij het doseren van het wasmiddel hoe vuil het wasgoed is.
- Gebruik hoogstens zoveel wasmiddel als op de wasmiddelverpakking staat aangegeven.

Tip voor machinaal drogen

Wilt u het wasgoed na afloop in de droogautomaat drogen, kies dan het hoogste centrifugetoerental dat voor dit wasgoed mogelijk is.

Tips om energie en water te besparen

EcoFeedback

In het pulldown-menu krijgt u informatie over het energie- en waterverbruik van uw wasautomaat.

Het display geeft u de volgende informatie:

- Een verbruiksprognose van het energie- en waterverbruik vóór de start van het programma.
- Tijdens het programmaverloop of na afloop van het programma verschijnen het werkelijke energie- en waterverbruik.



- Open het pulldown-menu.

1. Prognose

Er verschijnt een balkdiagram waarmee een prognose van het energie- en waterverbruik wordt gegeven.

Hoe meer balkjes u ziet, des te hoger is het energie- of waterverbruik.

De prognose hangt af van het wasprogramma, de temperatuur en de gekozen extra functies.

2. Werkelijk verbruik

Tijdens het programmaverloop en na afloop van het programma verschijnen het werkelijke energie- en waterverbruik.

U kunt bovendien de kosten bekijken. Overige informatie voor het invoeren van de kosten vindt u in het hoofdstuk: “Instellingen”, paragraaf: “Verbruik”.

Het verbruik verandert naarmate het programma vordert.

Deze gegevens springen terug naar de prognose, zodra de deur wordt geopend of zodra het apparaat na afloop van het programma automatisch wordt uitgeschakeld.

Tip: U kunt de verbruiksgegevens van het laatste wasprogramma en het totale verbruik bekijken (zie hoofdstuk: “Instellingen”, paragraaf: “Verbruik”).

1. Het wasgoed onder de loep

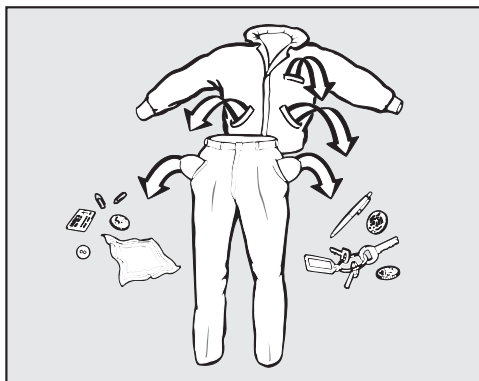

- Maak de zakken leeg.

⚠️ Schade door voorwerpen.

Voorwerpen zoals spijkers, munten en paperclips kunnen het wasgoed en onderdelen van de automaat beschadigen.

Controleer voordat u gaat wassen of er voorwerpen in het wasgoed zitten. Zo ja, verwijder deze dan.

Wasgoed sorteren

- Sorteert het wasgoed naar kleur en naar de symbolen in het onderhoudsetiket, dat zich in de kraag of in de zijnaad bevindt.

Tip: Donkergekleurd wasgoed geeft bij de eerste wasbeurten vaak iets af. Was licht en donker wasgoed daarom apart.

Vlekken voorbehandelen

- Verwijder vóór het wassen eventuele vlekken op het wasgoed. Doe dat zolang de vlekken nog niet zijn opgedroogd. Verwijder vlekken door ze met een niet afgevend doek te dep-pen. Niet wrijven!

Tip: Vlekken (van bloed, ei, koffie, thee, etc.) kunt u vaak eenvoudig verwijderen. Miele heeft hiervoor een speciale vlekkenwijzer samengesteld. U vindt de vlekkenwijzer via de internet-link naar de huishoudelijke apparaten.

⚠️ Schade door oplosmiddelhou-dende reinigingsmiddelen
Wasbenzine, vlekkenmiddeltjes enz. kunnen kunststof onderdelen be-schadigen.

Wanneer u het wasgoed van tevoren met een oplosmiddelhoudend reini-gingsmiddel, bijv. wasbenzine, be-handelt, let er dan op dat het middel niet met kunststof onderdelen in aan-raking komt.

⚠️ Gevaar voor explosie door oplos-middelhoudende reinigingsmiddelen.
Bij gebruik van oplosmiddelhouden-de reinigingsmiddelen kan een ex-plosief mengsel ontstaan.
Gebruik geen oplosmiddelhoudende reinigingsmiddelen in de wasauto-maat.

Algemene tips

- Verwijder bij vitrage de haakjes en het loodband of wikkel de vitrage in een doek.
- Maak onderdelen van kleding die zijn losgeraakt (bh-beugels) vast of ver-wijder ze.
- Sluit ritsen, haakjes en oogjes.
- Knoop bed- en kussenvertrekken dicht zodat er geen ander textiel in terecht kan komen.

Was geen textiel dat volgens het onder-houdsetiket niet in de wasautomaat kan worden gewassen (Symbool:).

2. Programma kiezen

Wasautomaat inschakelen

- Druk op de toets .

De trommelverlichting gaat aan.

De trommelverlichting gaat automatisch na 5 minuten uit.

Tip: U kunt de trommelverlichting weer inschakelen door het pulldown-menu te openen en in het menu sensortoets  aan te tippen.

In het display verschijnt het hoofdmenu.

Programma kiezen

- Tip sensortoets Programma's aan.

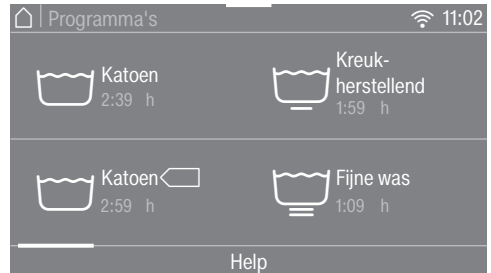

- Blader in het display naar rechts tot het gewenste programma verschijnt.

- Tip de toets van het programma aan.

In het display verschijnt menu Overzicht.

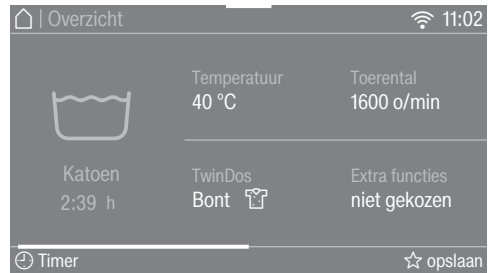

Er zijn nog 3 mogelijkheden voor de programmakeuze.

1. de favorieten
2. de wasassistent
3. MobileControl

3. Programma-instellingen kiezen

Temperatuur instellen

U kunt een eerder ingestelde temperatuur van een wasprogramma wijzigen.

- Tip sensortoets **Temperatuur** aan.
- Kies de gewenste temperatuur.

In het display verschijnt menu **Overzicht**.

Centrifugetoerental instellen

U kunt een eerder ingesteld centrifugetoerental van een wasprogramma wijzigen.

- Tip sensortoets **Toerental** aan.
- Kies het gewenste centrifugetoerental.

In het display verschijnt menu **Overzicht**.

TwinDos activeren

TwinDos is automatisch ingeschakeld bij alle programma's waarbij een dosering mogelijk is.

1. TwinDos uit- of inschakelen

- Tip sensortoets **TwinDos** aan en kies uit of aan.

2. Wasmiddel kiezen

Als u het 2-fasesysteem van Miele gebruikt, krijgt u een vraag over de kleursamenstelling van uw wasgoed.

- Kies **Wit** voor wit wasgoed of **Bont** voor gekleurd wasgoed.

Als u andere wasmiddelen gebruikt, moet u deze kiezen.

- Kies vak ① of ②.

Tip: Er worden alleen wasmiddelen getoond die voor het programma zijn toegestaan.

3. Vuilgraad kiezen

In het display kunt u de vuilgraad van het wasgoed aangeven.

- U kunt kiezen tussen **licht**, **normaal** en **sterk**.
- Bevestig de keuze met de sensortoets **OK**.

De automatische dosering is ingeschakeld.

In het display verschijnt menu **Overzicht**.

Nadere bijzonderheden vindt u in hoofdstuk 5: "Wasmiddel doseren", paragraaf: "TwinDos".

3. Programma-instellingen kiezen

Extra functies kiezen

Met de extra functies kunt u het gekozen programma nog beter afstemmen op uw wasgoed.

- Tip sensortoets **Extra functies** aan.
- Kies een of meer extra functies.

Niet alle extra functies kunnen met elkaar worden gecombineerd, bijvoorbeeld **Eco** en **Quick**. De extra functies die niet kunnen worden gecombineerd, zijn donker en kunnen niet worden gekozen.

- Bevestig met sensortoets **OK**.

In het display verschijnt menu **Overzicht**.

Nadere bijzonderheden vindt u in het hoofdstuk: “Extra functies”.

CapDosing activeren

U kunt de capsuledosering bij dit wasprogramma gebruiken.

- Tip sensortoets **CapDosing** aan.

In het display verschijnen de capsulesoorten die u bij uw wasprogramma kunt instellen.

- Kies de gewenste capsulesoort.

De capsuledosering is geactiveerd.

In het display verschijnt menu **Overzicht**.

Nadere bijzonderheden vindt u in hoofdstuk 5: “Wasmiddel doseren”, paragraaf “Capsuledosering”.

Vlekken

Voor wasgoed met specifieke vlekken kunt u diverse soorten vlekken per wasbeurt kiezen. Het wasprogramma wordt hierop aangepast.

- Tip sensortoets **Vlekken** aan.
- Kies het soort vlekken van uw wasgoed uit de lijst.
- Bevestig de keuze met de sensortoets **OK**.

Bij het kiezen van sommige vlekken ontvangt u handige tips.

- Bevestig de tips met **OK**.

In het display verschijnt menu **Overzicht**.

Timer

Met de timer kunt u het einde of de start van een wasprogramma bepalen.

Nadere bijzonderheden vindt u in het hoofdstuk: “Timer”.

4. Trommel vullen

Deur openen

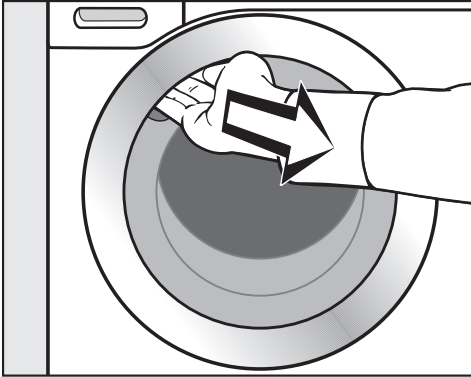

- Leg uw hand in de greep van de deur en trek de deur open.

Controleer of er zich dieren of voorwerpen in de trommel bevinden, voordat u het wasgoed erin stopt.

Bij maximale belading is het energie- en waterverbruik het laagst (gerelateerd aan de hoeveelheid wasgoed). Wordt de maximale beladingscapaciteit overschreden, dan vallen de wasresultaten tegen en gaat het wasgoed sneller kreuken.

- Leg de was uitgevouwen en losjes in de trommel.

Doe zowel groot als klein wasgoed in de trommel. Hierdoor bereikt u een beter wasresultaat en kan het wasgoed zich tijdens het centrifugeren beter verdelen.

Tip: In het pulldown-menu verschijnt de maximale beladingscapaciteit voor het gekozen programma.

Deur sluiten

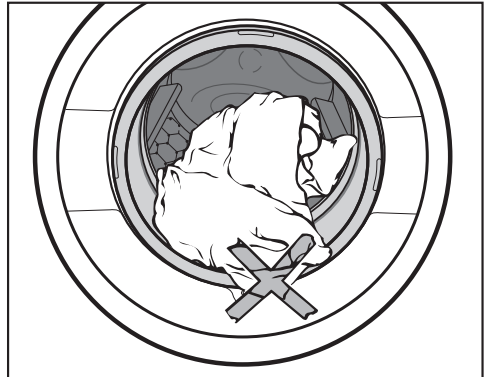

- Let erop dat er niets tussen deur en manchet beklemd raakt.

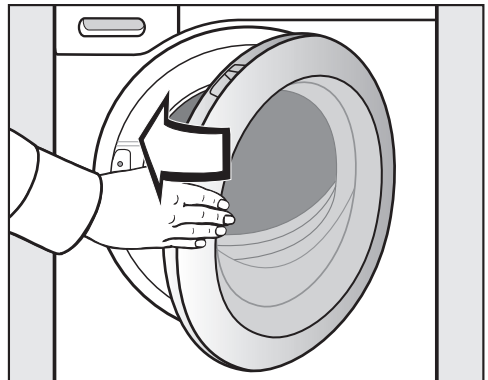

- Zwaai de deur dicht.

5. Wasmiddel doseren

De wasautomaat biedt u verschillende mogelijkheden om wasmiddel te doseren.

TwinDos

Deze wasautomaat heeft het TwinDos-systeem.

TwinDos moet geactiveerd zijn, zoals wordt uitgelegd in het hoofdstuk: "Ingebruikneming van het apparaat".

Hoe werken UltraPhase 1 en UltraPhase 2?

UltraPhase 1 is een vloeibaar wasmiddel dat vuil en de meest voorkomende vlekken verwijdert. UltraPhase 2 is een bleekmiddel dat hardnekkige vlekken verwijdert. Deze beide middelen worden tijdens het wasproces op verschillende tijdstippen gedoseerd voor een optimaal wasresultaat. UltraPhase 1 en UltraPhase 2 reinigen wit en gekleurd textiel grondig. UltraPhase 1 en UltraPhase 2 zitten in dispensers die niet kunnen worden hergebruikt en zijn verkrijgbaar via de webshop van Miele (shop.miele.de) of bij de Miele-vakhandelaar.

TwinDos inschakelen

TwinDos is automatisch ingeschakeld bij alle programma's waarbij een dosering mogelijk is.

Tip: De doseringen van de wasmiddelen zijn vanuit de fabriek ingesteld. Bij te veel schuimvorming kunt u de dosering verlagen via het menu  Instellingen, Programma, TwinDos.

TwinDos-dosering wijzigen

U kunt de voorgestelde kleur van het wasgoed wijzigen.

- Tip sensortoets TwinDos aan en kies de gewenste kleursamenstelling.

TwinDos-dosering uitschakelen

- Tip sensortoets TwinDos aan.
- Tip sensortoets uit aan.

Dispensers verwijderen

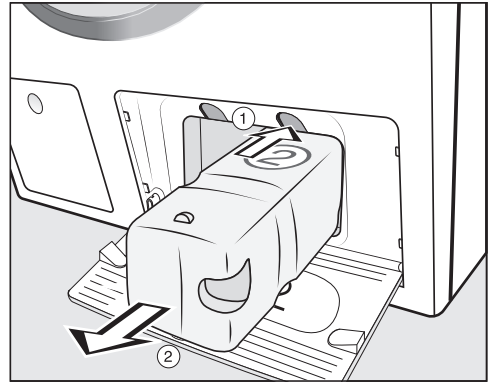





- ① Druk op de gele knop boven de dispenser om de dispenser te ontgrendelen.
- ② Trek de dispenser eruit.

5. Wasmiddel doseren

Vuilgraad

De vervuiling van het wasgoed is ingedeeld in drie vuilgraden:

-  licht
Er zijn geen vlekken te zien
-  normaal
Er zijn verontreinigingen te zien en/of wat lichte vlekken
-  sterk
Er zijn duidelijk vuil en/of vlekken te zien.

De dosering van het wasmiddel via TwinDos en de hoeveelheid water voor het spoelen zijn voor de vuilgraad  normaal ingesteld.

- Tip sensortoets TwinDos aan om een andere vuilgraad te kiezen.

De hoeveelheid wasmiddel en spoelwater worden aangepast aan de vuilgraad.

Bij enkele programma's kan geen vuilgraad worden gekozen. Deze programma's zijn alleen geschikt voor licht verontreinigd wasgoed.

Andere middelen gebruiken voor het verwijderen van vlekken

Als u nog andere middelen gebruikt om vlekken te verwijderen, heeft u de volgende mogelijkheden:

- De cap Booster gebruiken en de capuledosering activeren.
- Vlekkenzout in vakje  van de wasmiddellade gieten.

5. Wasmiddel doseren

Wasmiddellade

U kunt alle wasmiddelen gebruiken, die geschikt zijn voor niet-professionele wasautomaten. Volg de gebruiks- en doseertips op de verpakking van het wasmiddel op.

Zorg ervoor dat de TwinDos-dosering is uitgeschakeld.

Wasmiddel doseren

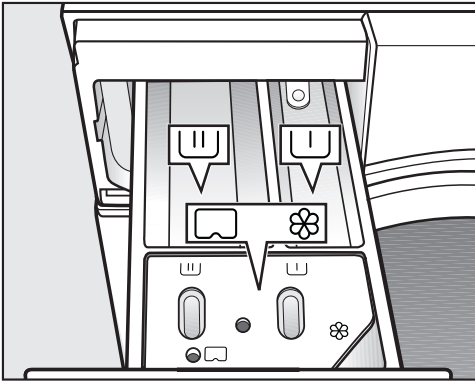

- Trek de wasmiddellade naar buiten en doseer de wasmiddelen in de vakjes.

- ▭ Wasmiddel voor de voorwas
- ▭ Wasmiddel voor de hoofdwash en het inweken
- ⊗ Wasverzachter, appreteermiddel, stijfjesel of capsule

Wasverzachter gebruiken

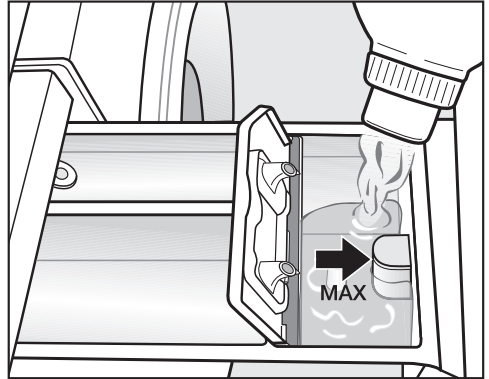

- Doseer wasverzachter of stijfjesel in vakje ⊗. **Doseer niet hoger dan de pijl.**

Het middel wordt automatisch met het laatste spoelwater in de trommel gespoeld. Aan het einde van het wasprogramma blijft er een klein beetje water in vakje ⊗ staan.

Als u meermaals stijfjesel heeft gebruikt, reinig dan de wasmiddellade. Reinig de zuighevel extra goed.

5. Wasmiddel doseren

Tips voor de dosering

Controleer bij het doseren van het wasmiddel hoe vuil het wasgoed is en hoeveel wasgoed u heeft. Verminder de hoeveelheid wasmiddel bij een kleinere hoeveelheid wasgoed (bijv. bij een halve trommel de hoeveelheid wasmiddel met $\frac{1}{3}$ verminderen).

Te weinig wasmiddel:

- Heeft als effect, dat het wasgoed niet schoon en na verloop van tijd grauw en hard wordt.
- Bevordert schimmelvorming in de wasautomaat.
- Heeft als effect, dat vet niet volledig verwijderd wordt.
- Bevordert kalkaanslag op de verwarmingselementen.

Te veel wasmiddel:

- Heeft als effect dat het wasgoed niet goed gereinigd, gespoeld en gecentrifugeerd wordt.
- Heeft als effect dat er meer water wordt verbruikt door een automatisch ingeschakelde extra spoelgang.
- Versterkt de belasting voor het milieu.

Gebruik van vloeibaar wasmiddel bij een programma met voorwas

Als een voorwas geprogrammeerd is, kan in de hoofdwas geen vloeibaar wasmiddel gebruikt worden.

Gebruik de TwinDos-dosering om te wassen met voorwas.

Tabs of pods gebruiken

Leg tabs of pods met wasmiddel **altijd** direct bij het wasgoed in de trommel. Tabs of pods kunt u niet via de wasmiddellade gebruiken.

Meer informatie over wasmiddelen en de dosering ervan vindt u in het hoofdstuk: “Wasmiddel doseren”.

5. Wasmiddel doseren

Capsuledosering

Als u bij de programma-instellingen CapDosing heeft gekozen, wordt het wasmiddel voor dit wasprogramma via de capsule gedoseerd.

Bij elk wasprogramma kunt u slechts één capsule kiezen.

Er zijn capsules met 3 verschillende soorten inhoud:

- ☼ = Textielonderhoudsmiddelen (bijv. wasverzachters, impregneermiddelen)
- ☹ = Additieven (bijv. wasmiddelversterkers)
- 💧 = Wasmiddelen (alleen voor de hoofdwash)

Afhankelijk van de instelling die u kiest, wordt het wasmiddel, het additief of het textielonderhoudsmiddel via de capsule gedoseerd.

Een capsule bevat altijd de juiste hoeveelheid voor één wasbeurt.

Deze capsules zijn verkrijgbaar via de Miele-webshop, bij Miele of bij de Miele-vakhandelaar.

⚠ Gevaar voor de gezondheid door capsules.

De inhoudsstoffen in capsules kunnen gevaarlijk zijn voor de gezondheid als u ze inslikt of als ze met de huid in contact komen.

Bewaar de capsules buiten het bereik van kinderen.

Capsule plaatsen

- Open de wasmiddellade.

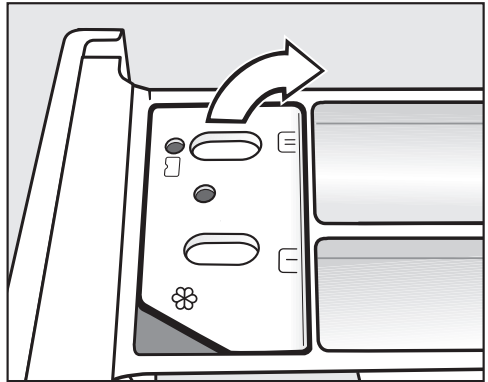

- Open het klepje van vakje ☼/☹.

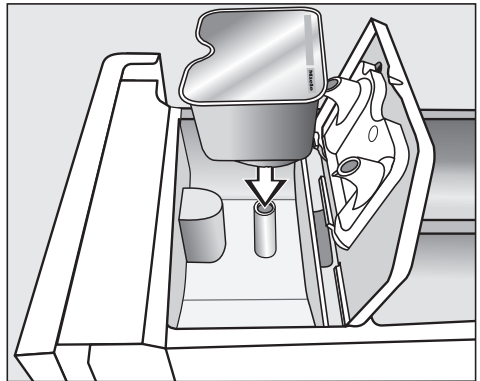

- Druk de capsule er stevig in.

5. Wasmiddel doseren

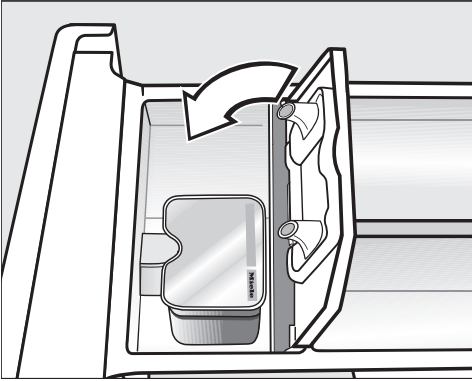

- Sluit het klepje en druk het stevig dicht.
- Sluit de wasmiddellade.

Als u de capsule in de wasmiddellade plaatst, gaat de capsule open. Als u de capsule ongebruikt weer uit de wasmiddellade verwijdert, kan er reinigingsmiddel uit lopen. Gooi een geopende capsule weg.

De inhoud van een capsule wordt op het juiste tijdstip toegevoegd.

Het water stroomt bij capsule dosering uitsluitend via de capsule in vakje ☼.

Giet geen extra wasverzachter in vakje ☼.

- Verwijder de lege capsule na afloop van het wasprogramma.

Om technische redenen blijft er altijd wat water in de capsule zitten.

6. Programma starten - Einde van het programma

Programma starten

Als de sensortoets *Start/Stop* knippert, kan het programma worden gestart.

- Tip sensortoets *Start/Stop* aan.

De deur wordt vergrendeld (dit ziet u aan symbool  in het display) en het wasprogramma wordt gestart.

In het display verschijnt de programma-status.

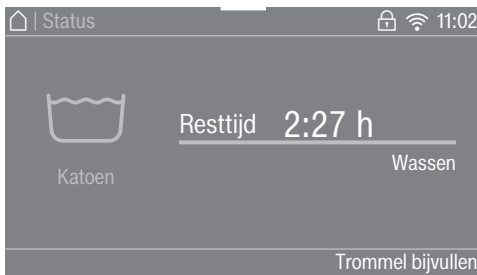

Er verschijnt informatie over de actuele programmafase en de resttijd van het programma.

Is er een starttijd ingesteld, dan wordt deze in het display getoond.

De trommelverlichting gaat uit nadat het programma is gestart.

Einde programma

Tijdens de kreukbeveiliging is de deur nog vergrendeld en in het display verschijnt *Einde/Kreukbeveiliging* en *Ontgrendelen met "Start/Stop"*.

- Tip sensortoets *Start/Stop* aan. De deur wordt ontgrendeld.

Na afloop van de kreukbeveiliging wordt de deur automatisch ontgrendeld.

- Open de deur.

- Neem het wasgoed uit de trommel.

Achtergebleven wasgoed kan bij de volgende wasbeurt krimpen of afgeven.
Verwijder al het wasgoed uit de trommel.

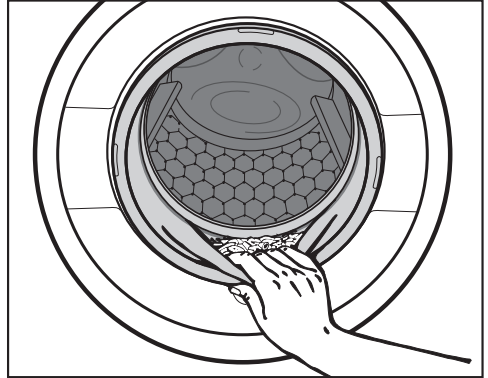

- Controleer of er voorwerpen in de manchet van de deur zijn achtergebleven.

Tip: Laat de deur op een kiertje open, zodat de trommel kan drogen.

- Schakel de wasautomaat met de toets  uit.
- Heeft u een capsule gebruikt, verwijder deze dan uit de wasmiddellade.

Tip: Laat de wasmiddellade op een kiertje openstaan, zodat de lade kan drogen.

Centrifugeren

Eindcentrifugetoerental

Wanneer u een programma kiest, verschijnt in het display altijd het optimale centrifugetoerental voor dit programma.

In sommige wasprogramma's kan een hoger centrifugetoerental worden gekozen.

In de tabel staat het hoogst mogelijke centrifugetoerental.

Programma	Omw./min
Katoen	1600
Katoen 	1600
Kreukherstellend	1200
Fijne was	900
QuickPowerWash	1600
Automatic extra	1400
Wol 	1200
Zijde 	600
Express 20	1200
Overhemden	900
Jeans	900
Donker textiel	1200
Sportkleding	1200
Sportschoenen	600
Outdoor	800
Impregneren	1000
Dons	1200
Dekbedden	1200
Hoofdkussens	1200
Katoen Hygiëne	1600
Vitrage	600
Nieuw textiel	1200
Alleen spoelen	1600
Stijven	1200
Oprissen	–
Stomen	–
Pompen/Centrifugeren	1600
Machine reinigen	900

Eindcentrifugeren uitzetten (spoelstop)

Bij een spoelstop blijft het wasgoed na de laatste spoelbeurt in het water liggen. Daardoor kreukt het wasgoed minder wanneer u het niet direct uit de trommel haalt.

- Kies de extra functie *Spoelstop*.

Eindcentrifugeren starten

U kunt het toerental verlagen.

- Tip sensortoets *Toerental wijzigen aan*.
- Kies het gewenste toerental.
- Start het eindcentrifugeren met de sensortoets *Start/Stop*.

Wasprogramma beëindigen

Als u het wasgoed doornat wilt verwijderen zonder centrifugeren:

- Tip sensortoets *Toerental wijzigen aan*.
- Kies en stel het toerental in op 0 omw/min (zonder centrifugeren).
- Tip sensortoets *Start/Stop* aan.

Het water wordt afgepompt.

Centrifugeren tussen de spoelgangen

Het wasgoed wordt na de hoofdwash en tussen de spoelgangen gecentrifugeerd. Als het eindcentrifugeertoerental verlaagd wordt, wordt ook het centrifugeertoerental bij het spoelen verlaagd.

Centrifugeren tussen de spoelgangen en eindcentrifugeren overslaan

- Tip sensortoets *Toerental aan*.
- Stel 0 o/min in.



Na de laatste spoelgang wordt het water afgepompt en wordt de kreukbeveiliging ingeschakeld.

In enkele programma's wordt een extra spoelgang ingelast.

Programma-overzicht

Katoen		90 °C tot koud	Maximaal 9,0 kg
Textielsoort	Wasgoed van katoen, linnen of mengweefsels; t-shirts, ondergoed, tafellakens en servetten		
Let op	<ul style="list-style-type: none"> – De instellingen <i>Katoen</i> 60°/40 °C verschillen van het programma <i>Katoen</i> <60°C/<40°C door kortere programmaduur, langere temperatuurstop, en een hoger energieverbruik. – Voor wasgoed dat aan bijzonder hoge hygiënische eisen moet voldoen, is een temperatuur van 60 °C of hoger geschikt. 		
Katoen <input type="checkbox"/>		<60°C/<40°C	Maximaal 9,0 kg
Textielsoort	Normaal vervuild wasgoed van katoen of linnen		
Tip	<ul style="list-style-type: none"> – Deze instellingen zijn qua energie- en waterverbruik voor het was- sen van bovenstaand wasgoed het efficiëntst. – Bij <60°C is de bereikte wastemperatuur lager dan 60 °C; het was- resultaat is gelijk aan dat van het programma “Katoen 60 °C”. 		
Opmerking voor testinstituten:			
Testprogramma's volgens EN 60456 en energielabeling volgens voorschrift 1061/2010			
Kreukherstellend		60 °C tot koud	Maximaal 4,0 kg
Wasgoed	Wasgoed van synthetische vezels, mengweefsels of kreukherstel- lend gemaakt katoen		
Let op	Kies bij kreukgevoelig wasgoed een lager eindcentrifugetoerental.		
Fijne was		60 °C tot koud	Maximaal 3,0 kg
Wasgoed	Wasgoed van synthetische vezels, mengweefsels en kunstzijde		
Let op	– Centrifugeer kreukgevoelig wasgoed helemaal niet.		

Programma-overzicht

QuickPowerWash		60 °C – 40 °C	Maximaal 5,0 kg
Textiel-soort	Voor licht of normaal verontreinigd wasgoed dat ook in het programma <i>Katoen</i> kan worden gewassen		
Let op!	Het wasgoed wordt door een speciale bevochtiging en door een speciaal wasritme bijzonder snel en grondig gereinigd.		
Automatic extra		40 °C tot koud	Maximaal 6,0 kg
Wasgoed	Wasgoed dat naar kleur is gesorteerd en een combinatie is van wasgoed dat anders met het programma <i>Katoen</i> en met het programma <i>Kreukherstellend</i> wordt gewassen		
Let op	Beide soorten wasgoed worden zo behoedzaam mogelijk behandeld en zo goed mogelijk gereinigd. Dit is mogelijk doordat wasparameters zoals waterstand, wasritme en centrifugeprofiel automatisch worden aangepast.		
Wol 		40 °C tot koud	Maximaal 2,0 kg
Wasgoed	Wasgoed van wol en wasgoed waar o.a. wol in zit		
Let op	Let bij kreukgevoelig wasgoed op het eindcentrifugetoerental.		
Zijde 		30 °C tot koud	Maximaal 1,0 kg
Wasgoed	Zijde en alle stoffen zonder wol die ook met de hand kunnen worden gewassen		
Let op	Was panty's en bh's in een waszak.		
Express 20		40 °C tot koud	maximaal 3,5 kg
Wasgoed	Katoenen wasgoed dat nauwelijks gedragen of vrijwel niet vuil is.		
Tip	De extra functie <i>Quick</i> is automatisch geactiveerd.		

Programma-overzicht

Overhemden		60 °C tot koud	Maximaal 1,0 kg/2,0 kg
Wasgoed	Overhemden en blouses van katoen en mengweefsels		
Tip	<ul style="list-style-type: none"> – Behandel kragen en manchetten vóór als dat nodig is. – Gebruik voor zijden overhemden en blouses het programma <i>Zijde</i> . – Als de vooraf ingestelde extra functie uitgeschakeld wordt, wordt de maximale beladingscapaciteit naar 2,0 kg verhoogd. 		
Jeans		60 °C tot koud	Maximaal 3,0 kg
Let op	<ul style="list-style-type: none"> – Was jeansstoffen binnenstebuiten. – Jeansstoffen geven vaak iets af wanneer ze de eerste paar keer worden gewassen. Was lichte en donkere jeansstoffen daarom apart. – Doe knopen en ritsen dicht voordat u gaat wassen. 		
Donker textiel		60 °C tot koud	Maximaal 3,0 kg
Wasgoed	Zwart en ander donker wasgoed van katoen of mengweefsels		
Let op	Was dit wasgoed binnenstebuiten.		
Sportkleding		60 °C tot koud	Maximaal 3,0 kg
Wasgoed	Sport- en fitnesskleding van microvezels en fleecce		
Let op	<ul style="list-style-type: none"> – Gebruik geen wasverzachter. – Neem de aanwijzingen van het onderhoudsetiket in acht. 		
Sportschoenen		40 °C tot koud	maximaal 2 paar schoenen
Wasgoed	Alleen sportschoenen; geen schoenen van leer		
Tip	<ul style="list-style-type: none"> – Neem de aanwijzingen van het onderhoudsetiket in acht. – Borstel het ergste vuil er van te voren af. – Doe sluitingen met klittenband dicht. – Gebruik geen wasverzachter. – Gebruik een droogrek om de schoenen in de droger te drogen. 		

Programma-overzicht

Outdoor		40 °C tot koud	Maximaal 2,5 kg
Wasgoed	Outdoorkleding met membranen als Gore-Tex®, SYMPATEX® en WINDSTOPPER® enz.		
Let op	<ul style="list-style-type: none"> – Doe ritssluitingen en sluitingen met klittenband dicht. – Gebruik geen wasverzachter. – U kunt dit wasgoed wanneer dat nodig is nabehandelen met het programma <i>Impregneren</i>. Het is beter om dit niet na iedere wasbeurt te doen. 		
Impregneren		40 °C	Maximaal 2,5 kg
Wasgoed	Voor het nabehandelen van microvezels, skikleding of tafellakens die voornamelijk uit synthetische vezels bestaan. U verhoogt daarmee de water- en vuilwerende werking.		
Let op	<ul style="list-style-type: none"> – Het wasgoed moet net gewassen en gecentrifugeerd of gedroogd zijn. – Om een optimaal effect te bereiken moet u het wasgoed thermisch nabehandelen en wel door het te strijken of in een droogautomaat te drogen. 		
Dons		60 °C tot koud	Maximaal 2,0 kg
Wasgoed	Wasgoed met donzen vulling (jacks, slaapzakken, kussens e.d.)		
Let op	<ul style="list-style-type: none"> – Druk vóór het wassen de lucht uit het textiel om overmatige schuimvorming te voorkomen. Stop het textiel daarvoor in een goed aansluitende waszak of bind het met een wasbare band af. – Volg de aanwijzingen op het onderhoudsetiket. 		





Programma-overzicht

Dekbedden		60 °C tot koud	Maximaal 2,5 kg 1 dekbed 2,20m x 2,00m
Wasgoed	Dekbedden en hoofdkussens met veren of donzen vullingen		
Let op	<ul style="list-style-type: none">– Druk vóór het wassen de lucht uit het textiel om overmatige schuimvorming te voorkomen. Stop het daarvoor in een goed aansluitende waszak of bind het met een wasbare band af.– Volg de aanwijzingen op het onderhoudsetiket.		
Hoofdkussens		60 °C tot koud	2 kussens (40 x 80 cm) of 1 kussen (80 x 80 cm)
Wasgoed	Hoofdkussens met synthetische vulling die in de wasautomaat mogen worden gewassen		
Let op	<ul style="list-style-type: none">– Druk vóór het wassen de lucht uit het textiel om overmatige schuimvorming te voorkomen. Stop het daarvoor in een goed aansluitende waszak of bind het met een wasbare band af.– Volg de aanwijzingen op het onderhoudsetiket.		
Katoen Hygiëne		90 °C tot 60 °C	maximaal 9,0 kg
Wasgoed	Wasgoed van katoen of linnen dat direct met de huid in aanraking komt of dat aan bijzondere hygiënische eisen moet voldoen, bijv. ondergoed, beddengoed en matrashoezen		
Tip	<ul style="list-style-type: none">– Langere temperatuurstops dan in het programma <i>Katoen</i>.– Volg de aanwijzingen op het onderhoudsetiket van de fabrikant.		

Programma-overzicht

Vitrage		40 °C tot koud	maximaal 2,0 kg
Wasgoed	Vitrage die volgens de fabrikant in de wasautomaat kan worden gewassen.		
Tip	<ul style="list-style-type: none"> – Om stof te verwijderen wordt automatisch de extra functie <i>Voorwas</i> gekozen. – Kies bij kreukgevoelige vitrage een lager centrifugeertoerental of centrifugeer niet. – Verwijder de haakjes en het loodband. 		
Nieuw textiel		40 °C tot koud	Maximaal 3,0 kg
Wasgoed	Nieuw textiel van katoen, badstof en polyester		
Let op	De chemische resten die bij de productie zijn achtergebleven worden uit de vezels verwijderd.		
Alleen spoelen		Maximaal 8,0 kg	
Wasgoed	Wasgoed dat met de hand is gewassen en moet worden gespoeld		
Let op	Let bij kreukgevoelig wasgoed op het eindcentrifugeertoerental.		
Stijven		Maximaal 8,0 kg	
Wasgoed	Tafellakens, servetten en beroepsleding die moeten worden gesteven		
Let op	<ul style="list-style-type: none"> – Let bij kreukgevoelig wasgoed op het eindcentrifugeertoerental. – Het te stijven wasgoed moet net gewassen, maar mag niet met wasverzachter nabehandeld zijn. 		

Programma-overzicht

Oprissen		Maximaal 1,0 kg
Wasgoed	<p>Wasgoed van katoen, linnen of mengweefsels dat droog en niet echt vuil is en waar wat kreukels in zitten.</p> <p>De bovenkleding waarvoor u deze optie wilt gebruiken moet drooger-geschikt ☺ ☺ en strijkbestendig   zijn.</p>	
Let op	<ul style="list-style-type: none">– Hoe kleiner de belading, des te beter het resultaat.– Haal het wasgoed direct na afloop van het programma uit de trommel en droog het daarna in de droogautomaat in het programma “Gladstrijken” of hang het op een hangertje.– Niet geschikt voor wollen wasgoed of wasgoed waar wat wol in zit.	
Stomen		Maximaal 2,0 kg
Textiel-soort	<p>Bovenkleding van katoen, linnen of mengweefsels die net gewassen, gecentrifugeerd en nog vochtig is. Dit programma vermindert de kreukels.</p> <p>De bovenkleding moet geschikt voor de droger ☺ ☺ en strijkbestendig   zijn.</p>	
Tip	<ul style="list-style-type: none">– 5-6 overhemden staan gelijk aan een belading van ca. 2,0 kg.– Hoe kleiner de belading, des te beter het resultaat.– Haal het wasgoed direct na afloop van het programma uit de trommel en droog het daarna in de droogautomaat in het programma “Gladstrijken” of hang het op een hangertje.– Niet geschikt voor wollen wasgoed of wasgoed waar wat wol in zit.	
Pompen/Centrifugeren		Maximaal 8,0 kg
Let op!	<ul style="list-style-type: none">– Alleen pompen: Kies 0 omw/min.– Centrifugeren: Stel een centrifugetoerental in.	

Reiniging

De wasautomaat heeft 2 reinigingsprogramma's.

1. Machine reinigen voor het reinigen van de wasautomaat.
2. "TwinDos" reinigen voor het reinigen van de TwinDos-vakken ①/②. Nadere informatie hierover vindt u in het hoofdstuk: "Reiniging en onderhoud", paragraaf: "Reiniging TwinDos".

Machine reinigen	85 °C	Zonder belading
<p>Wanneer er regelmatig met lage temperaturen wordt gewassen, bestaat het gevaar dat de wasautomaat verontreinigd raakt.</p>		
<p>Door de wasautomaat met bovenstaand programma te reinigen kunt u het aantal kiemen, schimmels en bacteriën sterk verminderen en geurtjes voorkomen.</p>		
Tip	<ul style="list-style-type: none">– Een optimaal resultaat bereikt u door het machinereinigingsmiddel van Miele te gebruiken. U kunt ook een universeel waspoeder gebruiken.– Giet het machinereinigingsmiddel of het universele wasmiddel direct in de trommel.– Leg geen wasgoed in de trommel. Met bovenstaand programma reinigt u alleen het apparaat.	

Extra functies

Met de extra functies kunt u het gekozen programma nog beter afstemmen op uw wasgoed.

Quick

Het programma wordt ingekort. De waswerking wordt versterkt en het energieverbruik stijgt.

Eco

Met de extra functie Eco kunt u energie besparen. De wastemperatuur wordt verlaagd en de wastijden worden daarentegen verlengd. De reinigingskracht van het wasprogramma blijft behouden.

Extra water

De waterstand wordt bij het was- en spoelproces verhoogd.

Hoe sterk de waterstand moet worden verhoogd, kunt u zelf instellen. Zie hoofdstuk: “Instellingen”, paragraaf: “Stand Extra water”.

Extra spoelgang

Een spoelgang wordt ingelast.

SingleWash





Met deze functie kunt u een zeer kleine hoeveelheid (< 1 kg) efficiënt wassen met een normaal wasprogramma. De wastijd wordt verkort.

Volg de volgende adviezen op:

- Gebruik een vloeibaar wasmiddel
- Verminder de hoeveelheid wasmiddel tot maximaal 50 % van de aangegeven waarde voor ½ belading

Voorstrijken

Het wasgoed wordt na afloop van het programma gladgestreken, zodat het minder gekreukt uit het apparaat komt. Voor een optimaal resultaat reduceert u de maximale beladingscapaciteit met 50%. Volg de aanwijzingen in het display op. Kleine hoeveelheden wasgoed zorgen voor een beter eindresultaat.

De bovenkleding moet geschikt voor de droger   en strijkbestendig   zijn.

Voorwas

Voor wasgoed dat door stof en zand sterk is verontreinigd.

Inweken

Voor sterk verontreinigd wasgoed met eiwithoudende vlekken.



U kunt een inweektijd instellen van minimaal 30 minuten en maximaal 6 uur en wel in stappen van 30 minuten. Zie hoofdstuk: "Instellingen".

Vanuit de fabriek is een tijd van 30 minuten ingesteld.

Intensief

Voor wasgoed dat bijzonder vuil is en tegen een stootje kan. Een sterkere waswerking en een sterkere verhitting verbeteren het wasresultaat.

AllergoWash

Voor wasgoed dat bijzonder hygiënisch moet worden gewassen. Door een hoger energieverbruik wordt de temperatuurstop verlengd. Een hoger waterverbruik zorgt voor een beter spoelresultaat. Het wasgoed moet geschikt voor de droger   en kreukbestendig  zijn.

Extra behoedzaam

De trommel beweegt minder en de wastijd wordt korter. Licht vervuild wasgoed kan zo behoedzamer gewassen worden.

Extra stil



De wasautomaat maakt minder geluid tijdens het programma. Gebruik deze functie, als u wilt wassen terwijl u slaapt. Het eindcentrifugetoerental wordt automatisch op  (spoelstop) ingesteld. Het programma duurt langer.

Spoelstop

Het wasgoed blijft na de laatste spoelgang in het water liggen. Daardoor kreukt het wasgoed minder wanneer u het niet direct uit de trommel haalt.

Niet alle extra functies kunnen bij alle wasprogramma's worden gekozen. Een extra functie, die niet toegestaan is voor een programma, wordt niet aangeboden. Een overzicht hiervan vindt u in de tabel "Overzicht wasprogramma's - Extra functies".

Overzicht wasprogramma's - Extra functies

	Quick	Eco	Extra water	Extra spoelgang	SingleWash
Katoen	X	X	X	X	X
Katoen 	X	-	X	X	X
Kreukherstellend	X	X	X	X	X
Fijne was	X	X	X	X	X
QuickPowerWash	✓	-	-	-	X
Automatic extra	X	X	X	X	X
Wol 	-	-	-	-	X
Zijde 	-	-	-	-	X
Express 20	✓	-	-	-	-
Overhemden	X	X	X	X	X
Jeans	X	X	X	X	X
Donker wasgoed	X	X	X	X	X
Sportkleding	X	X	X	X	X
Sportschoenen	-	-	X	-	-
Outdoor	X	X	X	X	-
Impregneren	-	-	-	-	-
Dons	X	X	X	X	-
Dekbedden	X	X	X	X	-
Hoofdkussens	X	X	X	X	-
Katoen Hygiëne	X	X	X	X	-
Vitrage	X	X	X	X	-
Nieuw textiel	-	-	X	X	X
Alleen spoelen	-	-	X	-	-
Stijven	-	-	X	-	-

X = Deze functie kan worden gekozen

- = Deze functie kan niet worden gekozen

✓ = Deze functie wordt automatisch ingeschakeld

Bij programma's die hier niet zijn genoemd, kan geen extra functie worden ingeschakeld.

Overzicht wasprogramma's - Extra functies

Voorstrijken	Voorwas	Inweken	Intensief	Allergo-Wash	Extra behoeftzaam	Extra stil	Spoelstop
X	X	X	X	X	X	X	X
X	X	X	X	X	X	X	X
X	X	X	X	X	X	X	X
X	X	X	-	X	X	X	X
X	-	-	-	-	-	-	X
X	X	X	-	X	X	X	X
-	-	-	-	-	-	X	X
-	-	-	-	-	-	X	X
X	-	-	-	-	-	-	X
✓	X	X	-	X	X	X	X
X	X	X	-	X	X	X	X
✓	X	X	-	X	X	X	X
X	X	X	-	X	X	X	X
-	-	-	-	-	-	X	X
-	X	X	-	-	X	X	X
-	-	-	-	-	-	-	X
-	X	-	-	X	X	X	X
-	X	-	-	X	X	X	X
X	X	X	-	X	X	X	X
X	X	-	-	X	X	X	X
X	-	-	-	-	X	X	X
-	-	-	-	-	-	-	X
-	-	-	-	-	-	-	X

Programmaverloop

	Hoofdwash		Spoelen		Centrifugeren
	Waterstand	Wasritme	Waterstand	Spoelgangen	
Katoen		(A)		2-5 ¹⁾²⁾³⁾	✓
Katoen		(A)		2-5 ²⁾³⁾	✓
Kreukherstellend		(B)		2-4 ²⁾³⁾	✓
Fijne was		(C)		2-4 ²⁾³⁾	✓
QuickPowerWash		(A)		1	✓
Automatic extra		(A)(B)		2-4 ²⁾³⁾	✓
Wol		(E)		2	✓
Zijde		(E)		2	✓
Express 20		(A)		1	✓
Overhemden		(C)		3-4 ³⁾	✓
Jeans		(B)		2-4 ²⁾³⁾	✓
Donker textiel		(B)		3-5 ²⁾³⁾	✓
Sportkleding		(C)		2-3 ³⁾	✓
Sportschoenen		(D)		2	✓
Outdoor		(C)		3-4 ³⁾	✓
Impregneren	-	(B)		1	✓
Dons ⁴⁾		(C)		3-4 ³⁾	✓
Dekbedden		(C)		3-4 ³⁾	✓
Hoofdkussens ⁴⁾		(C)		3-4 ³⁾	✓
Katoen Hygiëne		(A)		3-5 ²⁾³⁾	✓
Vitrage		(C)		3-4 ³⁾	✓
Nieuw textiel		(B)		2-3 ³⁾	✓
Alleen spoelen	-	-		2	✓
Stijven		(B)	-	-	✓

 = lage waterstand

 = gemiddelde waterstand

 = hoge waterstand

Ⓐ = intensief ritme

Ⓑ = normaal ritme

Ⓒ = behoedzaam ritme

Ⓓ = schommelritme

Ⓔ = handwasritme

✓ = wordt uitgevoerd

– = wordt niet uitgevoerd

De wasautomaat beschikt over een volledig elektronische besturing met beladingsautomaat. De wasautomaat bepaalt zelf de benodigde waterhoeveelheid, afhankelijk van de hoeveelheid wasgoed en het absorptievermogen ervan.



Het programmaverloop van de hier vermelde programma's slaat op het basisprogramma met maximale belading.

Uw wasautomaat houdt u tijdens het programma op de hoogte van het programmaverloop.

Nadere bijzonderheden over het programmaverloop

Kreukbeveiliging:

de trommel draait nog 30 minuten na afloop van het programma om kreukvorming te voorkomen.

Uitzondering: in de programma's *Wol*  en *Zijde*  is er geen kreukbeveiliging.

De wasautomaat kan op elk moment worden geopend.

- 1) Bij een temperatuur van 60 °C en hoger wordt er 2 keer gespoeld. Bij een temperatuur van minder dan 60 °C wordt er 3 keer gespoeld.
- 2) Een extra spoelgang wordt uitgevoerd, wanneer:
 - er te veel schuim in de trommel zit
 - er een lager eindcentrifuge-toerental is ingesteld dan 700 omw/min
- 3) Een extra spoelgang wordt uitgevoerd, wanneer:
 - de extra functie Extra spoelgang gekozen is
- 4) Centrifugereren: om de lucht uit de vul-
ling te persen, centrifugeert het apparaat een keer, voordat het met wassen begint. Hierna loopt het water via vakje  voor de hoofdwass in het apparaat.

Programmaverloop

PowerWash 2.0

De door Miele ontwikkelde wasmethode PowerWash 2.0 wordt bij kleine en middelgrote hoeveelheden wasgoed in de volgende wasprogramma's gebruikt:

- Katoen
- Kreukherstellend
- Overhemden
- Automatic extra

Principe

Bij de gebruikelijke wasmethodes wordt met meer water gewassen dan het wasgoed kan opzuigen. Al dit water moet worden opgewarmd.

Bij de PowerWash 2.0 wasmethode wordt met iets meer water gewassen dan het wasgoed kan opzuigen. Het water, dat niet door het wasgoed is opgenomen, verwarmt de trommel en het wasgoed en wordt steeds opnieuw in het wasgoed gespreeid. Een voordeel hiervan is dat hierdoor het energieverbruik daalt.

Activering

Bij het starten van het wasprogramma berekent de wasautomaat de hoeveelheid wasgoed. De PowerWash 2.0 methode wordt automatisch geactiveerd, als aan de volgende voorwaarden is voldaan:

- een kleine tot gemiddelde hoeveelheid wasgoed
- de gekozen temperatuur mag niet boven 60 °C komen.

- het gekozen eindcentrifugetoerental mag niet lager dan 600 omw/min zijn.
- Capsuledosering is niet gekozen voor de hoofdwas (☺, ☹).

PowerWash 2.0 wordt niet ingeschakeld bij het kiezen van enkele extra functies (bijv. Voorwas, Extra water)

Bijzonderheden

– De bevochtigingsfase

Aan het begin van het wasprogramma centrifugeert de wasautomaat enkele keren. Tijdens het centrifugeren wordt het uit het wasgoed gecentrifugeerde water weer in het wasgoed gespreeid, zodat het wasgoed zo goed mogelijk nat gemaakt wordt.

Aan het einde van de bevochtigingsfase wordt de optimale waterstand ingesteld. De wasautomaat pompt zo nodig water af en voegt wat vers water toe.

– Geluiden in de verwarmingsfase

Bij het verwarmen van het wasgoed en de trommel kunnen ongewone geluiden (borrelen) ontstaan.

Programma afbreken

U kunt een wasprogramma op elk moment afbreken, nadat u het heeft gestart.

- Tip sensortoets *Start/Stop* aan.

In het display verschijnt:

i Wilt u het programma afbreken?

- Kies ja.

In het display verschijnt:

Programma afgebroken.

De wasautomaat pompt het waswater weg.



- Wacht totdat de deur is ontgrendeld.
- Open de deur.
- Neem het wasgoed uit de trommel.

Een ander programma kiezen

- Sluit de deur.
- Kies het gewenste programma.
- Doseer eventueel nog wasmiddel in de wasmiddellade.
- Tip sensortoets *Start/Stop* aan.

Het nieuwe programma start.

Programma onderbreken

- Schakel de wasautomaat met de toets  uit.
- Schakel de wasautomaat met de toets  weer in.

Programma wijzigen

Is een programma eenmaal gestart, dan kunt u geen ander programma meer kiezen.

Trommel bijvullen of wasgoed voortijdig verwijderen

In de eerste minuten nadat u het programma heeft gestart, kunt u nog wasgoed in de trommel leggen of wasgoed uit de trommel halen.

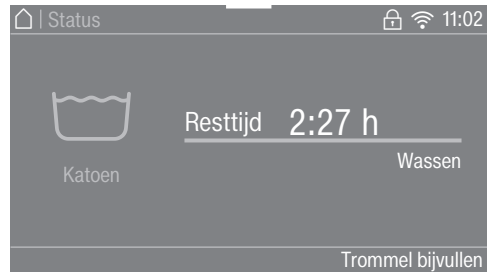

- Tip sensortoets *Trommel bijvullen* aan.

Als *Trommel bijvullen* niet meer in het display staat, kan de trommel niet meer worden bijgevuld.

Het wasprogramma stopt en de deur wordt ontgrendeld.

- Open de deur.
- Leg wasgoed in de trommel of neem er wasgoed uit.
- Sluit de deur.
- Tip sensortoets *Start/Stop* aan.

Het wasprogramma wordt voortgezet.

Textielbehandelingssymbolen

Wassen	
Het getal in de wastobbe geeft de maximale wastemperatuur aan.	
	Normaal programma
	Mild programma
	Zeer mild programma
	Handwas
	Niet wassen

Voorbeelden voor de programmakeuze

Programma	Symbolen op het etiket
Katoen	
Kreukherstellend	
Fijne was	
Wol	
Zijde	
Express 20	
Automatic extra	

Drogen	
De punten geven de globale temperatuur aan.	
	Op een normale temperatuur
	Op een lagere temperatuur
	Niet drogen in de automaat

Strijken & mangelen	
De punten verwijzen naar de punten op de regelaar van het strijkijzer en geven de temperatuur aan.	
	Ca. 200 °C
	Ca. 150 °C
	Ca. 110 °C
	Strijken met stoom kan het wasgoed onherstelbaar beschadigen.
	Niet strijken/mangelen

Chemisch reinigen	
	Reiniging met chemische oplosmiddelen. De letters verwijzen naar het reinigingsmiddel.
	Nat reinigen
	Niet chemisch reinigen

Bleken	
	Elk bleekmiddel toegestaan
	Alleen zuurstofbleekmiddel toegestaan
	Niet bleken

Onder favorieten opslaan

Het is mogelijk om een programma onder een eigen naam als favoriet op te slaan.

Er zijn 2 mogelijkheden om een wasprogramma als favoriet op te slaan.

Mogelijkheid 1

- In het display verschijnt het hoofdmenu. Tip **sensortoets Favorieten** aan.

In het display verschijnt het menu **Favorieten**.

- Tip **sensortoets aanmaken** aan.

In het display verschijnt menu **Favoriet aanmaken**.

- Kies het gewenste programma.

- Kies alle gewenste instellingen.

- Kies afsluitend **opslaan**.

- Voer een naam in.

Mogelijkheid 2

U kunt een gekozen wasprogramma voor de start als favoriet opslaan.

- Tip voor de programmastart de **sensortoets ☆ opslaan** aan.

- Voer een naam in.

Als er al 12 favorieten zijn opgeslagen, wordt de **sensortoets aanmaken** of **☆ opslaan** niet getoond. Verwijder bestaande favorieten om nieuwe favorieten aan te maken.

Naam invoeren

Kies korte, kernachtige namen.

- Tip de gewenste letters of tekens aan.

- Bevestig met de **sensortoets opslaan**

Het wasprogramma wordt in de lijst met favorieten opgeslagen.

Favorieten wijzigen

U kunt een opgeslagen favoriet programma een andere naam geven, verwijderen of verschuiven.

- Kies in het hoofdmenu de **sensortoets Favorieten**.

- Tip het favoriete programma dat u wilt wijzigen aan tot het contextmenu wordt geopend.

- Kies **naam wijzigen**, **wissen** of **verplaatsen**.

Wasassistent

De wasassistent helpt u bij het wassen van kledingstukken en ander wasgoed, dat op verschillende manieren moet worden gewassen. Aan de hand van de artikelkeuze wordt een op uw wasgoed afgestemd wasprogramma samengesteld.

- Blader naar de tweede pagina van het hoofdmenu.

- Tip sensortoets Wasassistent aan.

In het display verschijnt een lijst met artikelen.

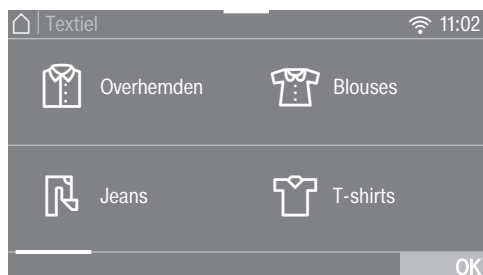

- Tip de sensortoets van het artikel aan, dat overeenkomt met uw wasgoed.

Het gekozen artikel wordt oranje gemarkeerd. U kunt meerdere artikelen kiezen.

Bij het kiezen van sommige artikelen ontvangt u handige tips.

- Bevestig met sensortoets OK.

- Volg nu de aanwijzingen in het display.

Daarna verschijnt een overzicht van de gekozen parameters in het display.



- Bevestig met de sensortoets OK of kies wijzigen als u de keuze nog wilt wijzigen.

Het programma dat is afgestemd op uw wasgoed is startklaar.

Tip: U kunt bovendien nog afzonderlijke programma-instellingen kiezen, bijv. *Extra functies*, voordat u het programma start.



Met de timer kunt u de tijd tot de start of het einde van een programma instellen. U kunt de start van een programma maximaal 24 uur verschuiven.

Timer instellen

- Tip sensortoets  Timer aan.
- Kies de optie Einde om of Start om.
- Stel de uren en minuten in en bevestig deze met de sensortoets .

Timer wijzigen

Voordat het programma start, kan de gekozen starttijd worden gewijzigd.

- Tip sensortoets  of  aan.
- Wijzig desgewenst de aangegeven tijd en bevestig de wijziging met sensortoets .

Timertijd wissen

Voordat het programma start, kan de gekozen starttijd worden gewist.

- Tip sensortoets  of  aan.

De met de timer ingestelde tijd staat in het display.

- Tip sensortoets *wissen* aan.
- Bevestig met de sensortoets .

De met de timer ingestelde tijd wordt gewist.

Timer starten

- Tip sensortoets *Start/Stop* aan.

De deur wordt vergrendeld en in het display staat de resterende tijd tot de start van het programma.

Na de programmastart kan de gekozen starttijd alleen nog worden gewist of gewijzigd door het programma te onderbreken.

U kunt het programma op elk moment direct starten.

- Tip sensortoets *Meteen starten* aan.

Timer

SmartStart

Met de functie *SmartStart* kunt u een tijdsbestek definiëren, waarbinnen de wasautomaat start. De wasautomaat start door een signaal bijv. van uw energieleverancier, als het stroomtarief heel laag is.

Deze functie is actief als de instelling *SmartGrid* ingeschakeld is.

U kunt een tijdsbestek tussen 1 minuut en 24 uur vastleggen. Binnen dit tijdsbestek wacht de wasautomaat op het signaal van de energieleverancier. Als er binnen dit tijdsbestek geen signaal wordt verzonden, start de wasautomaat het programma.

Het tijdsbestek instellen

Als u bij de instellingen de functie *SmartGrid* heeft geactiveerd, verschijnt nadat u sensortoets  *Timer* in het display aangetipt heeft niet meer *Start* om of *Einde* om, maar *SmartStart* tot of *SmartEinde* tot (zie hoofdstuk: “Instellingen”, paragraaf: “*SmartGrid*”).

U doet hetzelfde als bij het instellen van de tijd voor de voorprogrammering.

- Voer nu de gewenste tijd in en bevestig met *OK*.
- Tip sensortoets *Start/Stop* aan om het programma met *SmartStart* te starten.

Het gekozen programma start automatisch, zodra het energiebedrijf het signaal zendt of het uiterste starttijdstip bereikt is.

U kunt de functie *SmartStart* op dezelfde manier wijzigen en wissen als de functie *Voorprogrammering*.

Het juiste wasmiddel

U kunt alle wasmiddelen gebruiken die geschikt zijn voor huishoudwasautomaten. Tips voor het gebruik en voor de dosering van de wasmiddelen kunt u vinden op de wasmiddelverpakking.

De dosering is afhankelijk van:

- de mate waarin het wasgoed is verontreinigd;
- de hoeveelheid wasgoed;
- de waterhardheid.
Wanneer u de hardheidsgraad in uw regio niet weet, informeer daar dan naar bij uw waterleidingbedrijf.

Wateronthardingsmiddel

Heeft het water een hardheidsgraad van II of III, dan kunt u een wateronthardingsmiddel gebruiken om wasmiddel te besparen. De juiste dosering vindt u op de verpakking. Doseer eerst het wasmiddel en dan pas het onthardingsmiddel.

Het wasmiddel kunt u dan doseren zoals bij water met een hardheidsgraad van I.

Waterhardheid

Hardheidsgraad	Totale hardheid in mmol/l	Duitse hardheid °dH
Zacht (I)	0 – 1,5	0 – 8,4
Gemiddeld (II)	1,5 – 2,5	8,4 – 14
Hard (III)	> 2,5	> 14

Doseerhulp

Gebruik voor het doseren van het wasmiddel de attributen die door de wasmiddelfabrikant als hulp bij het doseren zijn geleverd, bijv. doseerbolletjes. Gebruik die vooral bij vloeibare wasmiddelen.

Navulpakken

Koop zoveel mogelijk navulpakken om het afval te reduceren.

Middelen voor het nabehandelen van het wasgoed

Wasverzachters

Met wasverzachters wordt uw wasgoed extra zacht en minder statisch.

Synthetische stijfsels

Met synthetische stijfsels krijgt u het wasgoed beter in model.

Stijfsels

Met gewone stijfsels wordt uw wasgoed stevig.

Wasmiddelen

Apart spoelen met wasverzachter, appretermiddel of stijfjel

Stijfjel moet zijn voorbereid zoals beschreven op de verpakking.

Tip: Bij het spoelen met wasverzachter de extra functie *Extra water* inschakelen.

Dosering via de wasmiddellade

- Doseer wasverzachter in vakje  of plaats een capsule met wasverzachter.
- Doseer vloeibaar stijfjel in vakje  en poedervormig of half-vloeibaar stijfjel in vakje .
- Kies het programma *Alleen spoelen*.
- Wijzig het centrifugetoerental indien nodig.
- Tip bij gebruik van een capsule de sensortoets *CapDosing* aan en activeer de capsule.
- Tip sensortoets *Start/Stop* aan.

TwinDos-dosering

Eén van de reservoirs van de automatische dosering moet met wasverzachter gevuld zijn.

- Kies het programma *Alleen spoelen*.
- Wijzig het centrifugetoerental indien nodig.
- Tip sensortoets *TwinDos* aan.
- Tip sensortoets *aan aan* om *TwinDos* te activeren.
- Tip sensortoets *Start/Stop* aan.

Kleuren en ontkleuren

 Schade door ontkleuringsmiddelen.

Ontkleuringsmiddelen veroorzaken corrosie in de wasautomaat.





Geen ontkleuringsmiddelen in de wasautomaat gebruiken.

Het gebruik van kleurmiddelen in de wasautomaat is alleen bij huishoudelijk gebruik van het apparaat toegestaan. Het zout dat bij het kleuren gebruikt wordt, tast het roestvrij staal aan bij veelvuldig gebruik. Houdt u zich strikt aan de aanwijzingen van de verffabrikant als u textiel in de wasautomaat wilt verven.

Kies bij het kleuren absoluut de extra functie *Extra water*.

Aanbevelingen voor Miele-wasmiddelen

De Miele-wasmiddelen zijn door Miele speciaal voor de Miele-wasautomaat ontwikkeld. De Miele-wasmiddelen zijn verkrijgbaar op internet onder www.miele-shop.nl, bij Miele Nederland en bij uw Miele-vakhandelaar.

	Miele UltraPhase 1 / 2	Miele Cap 	Miele Cap 	Miele Cap 
Katoen	✓	–	Ⓕ	Ⓗ
Kreukherstellend	✓	–	Ⓕ	Ⓗ
Fijne was	✓	Ⓐ, Ⓑ, Ⓒ	Ⓕ	–
QuickPowerWash	✓	–	–	–
Automatic extra	✓	–	Ⓕ	Ⓗ
Wol 	–	Ⓓ, Ⓔ	–	–
Zijde 	–	Ⓔ	–	–
Express 20	✓	–	Ⓕ	–
Overhemden	✓	–	Ⓕ	Ⓗ
Jeans	✓	–	Ⓕ	–
Donker textiel	✓	–	Ⓕ	–
Sportkleding	–	Ⓐ	–	–
Sportschoenen	✓	–	–	Ⓗ
Outdoor	–	Ⓒ	–	–
Impregneren	–	–	Ⓖ	–
Dons	–	Ⓑ	–	–
Dekbedden	–	Ⓑ	–	–
Hoofdkussens	✓	–	–	–
Vitrage	✓	–	–	Ⓗ
Nieuw textiel	✓	–	Ⓕ	–
Alleen spoelen	–	–	Ⓕ	–

✓ Aan te bevelen

– Niet aan te bevelen

Ⓐ Sport

Ⓑ Dons

Ⓒ Outdoor

Ⓓ WoolCare

Ⓔ SilkCare

Ⓕ Wasverzachtters

Ⓖ Impregneren

Ⓗ Booster

Wasmiddelen

Wasmiddeladviezen conform verordening (EU) Nr. 1015/2010

De adviezen gelden voor de temperaturen zoals aangegeven in het hoofdstuk: "Programma-overzicht".

	Universele	Color-	Fijn- en wol-	Speciale
		wasmiddelen		
Katoen	✓	✓	-	-
Kreukherstellend	-	✓	-	-
Fijne was	-	-	✓	-
QuickPowerWash	✓	✓	-	-
Automatic extra	-	✓	-	-
Wol 🧶	-	-	✓	✓
Zijde 🧶	-	-	✓	✓
Express 20	-	✓ ¹⁾	-	-
Overhemden	✓	✓	-	-
Jeans	-	✓ ¹⁾	-	✓
Donker textiel	-	✓ ¹⁾	-	✓
Sportkleding	-	-	✓	✓
Sportschoenen	-	✓	-	-
Outdoor	-	-	✓	✓
Dons	-	-	✓ ¹⁾	✓
Dekbedden	-	-	✓	✓
Hoofdkussens	-	-	✓ ¹⁾	✓
Vitrage	✓ ²⁾	-	-	✓
Nieuw textiel	-	✓	-	-
Machine reinigen	✓ ²⁾	-	-	✓

✓ Aan te bevelen

- Niet aan te bevelen

1) Vloeibaar wasmiddel

2) Poedervormig wasmiddel

Ommanteling en bedieningspaneel reinigen

⚠ Gevaar voor elektrische schok door netspanning.

Als de wasautomaat uitgeschakeld is, staat het apparaat onder spanning. Neem vóórdat u de wasautomaat een reinigings- of onderhoudsbeurt geeft de spanning van het apparaat.

⚠ Schade door binnendringend water.

Door de druk van een waterstraal kan er water in de wasautomaat komen en onderdelen beschadigen. Spoel de wasautomaat niet met een waterstraal af.

- Reinig ommanteling en paneel met een vochtige doek en een mild reinigingsmiddel of sopje en droog beide onderdelen daarna met een zachte doek.
- Reinig de trommel met een middel voor roestvrij staal.

⚠ Schade door reinigingsmiddelen. Oplosmiddelhoudende reinigingsmiddelen, schuurmiddelen, glas- of allesreinigers kunnen kunststof oppervlakken en andere onderdelen beschadigen. Gebruik geen van deze reinigingsmiddelen.

Wasmiddellade reinigen

Wanneer er met lage temperaturen en vloeibare wasmiddelen gewassen wordt, raakt de wasmiddellade sneller verontreinigd.

- Reinig daarom regelmatig de hele wasmiddellade ook als u alleen TwinDos gebruikt.

Wasmiddellade verwijderen

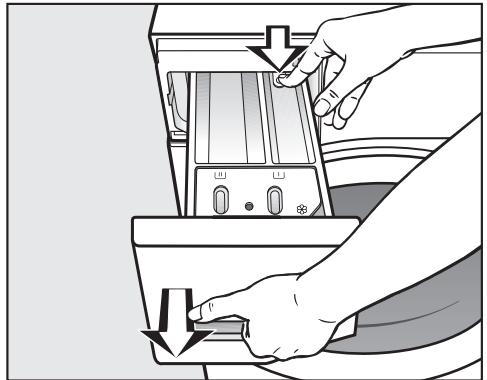

- Trek de wasmiddellade naar buiten totdat u weerstand voelt, druk de ontgrendelingsknop in en neem de lade uit het apparaat.
- Reinig de wasmiddellade met warm water.

Reiniging en onderhoud

Zuighevel en kanaal van vakje ☸/☐ reinigen

Vloeibaar stijfsel gaat vastplakken. De zuighevel in vakje ☸/☐ werkt niet meer en het vakje kan overlopen.

Als u vaker vloeibaar stijfsel gebruikt heeft, maak dan de zuighevel zeer grondig schoon.

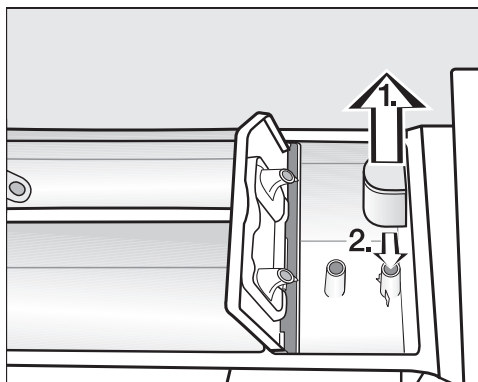

1. Trek de zuighevel uit vakje ☸ en reinig de hevel onder de warme kraan. Reinig ook het buisje waarop de zuighevel aangesloten is.
2. Zet de zuighevel weer op het buisje.

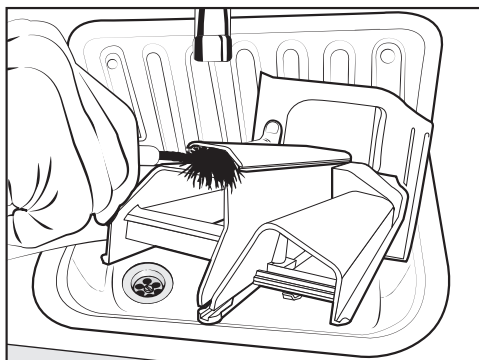

- Reinig het kanaal voor de wasverzachter met warm water en een borsteltje.

Ruimte wasmiddellade reinigen

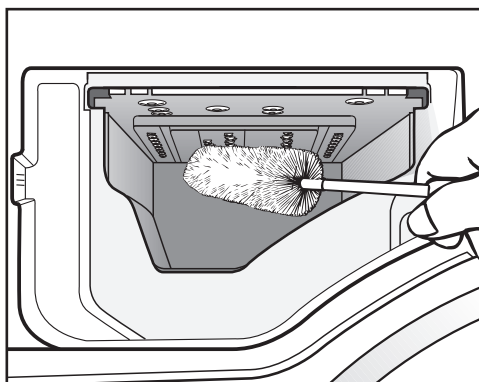

- Verwijder wasmiddelresten en kalkaanslag van de inspuisers van de wasmiddellade. Gebruik daarvoor een flessenborstel.
- Plaats de wasmiddellade weer in het apparaat.

Tip: Laat de wasmiddellade op een kiertje openstaan, zodat de lade kan drogen.

Trommel reinigen (Hygiëne Info)

Wanneer er regelmatig met lage temperaturen en/of een vloeibaar wasmiddel wordt gewassen, bestaat het gevaar dat er zich in de wasautomaat ziektekiemen en geurtjes ontwikkelen. Reinig de wasautomaat met het programma Machine reinigen. Dit moet uiterlijk na de melding Hygiëne-info: kies "Reiniging" en start het programma "Machine reinigen". in het display gebeuren.

Reiniging TwinDos

 Schade door ingedroogd wasmiddel.

Wanneer u reservoirs en slangen langere tijd (meer dan twee maanden) niet heeft gebruikt, kan het wasmiddel in de slangen gaan klonteren of indrogen. De slangen kunnen verstoppt raken en moeten dan door een Miele-technicus worden gereinigd. Reinig het TwinDos systeem.

Hiervoor heeft u de dispenser "TwinDosCare" nodig of een leeg TwinDos reservoir. Beide zijn verkrijgbaar in de Miele-webshop.

Deze wasautomaat heeft een reinigingsprogramma voor het TwinDos-systeem. In dit reinigingsprogramma worden de slangen in de wasautomaat gereinigd.

Reinigingsprogramma starten

- Schakel de wasautomaat in.
- Blader naar de tweede pagina van het hoofdmenu.
- Tip sensortoets Reiniging aan.

In het display verschijnt menu *Reiniging*.

- Kies "TwinDos" reinigen.
- Tip de sensortoets van het reservoir aan, dat u wilt reinigen.
- Bevestig de vraag Reiniging starten? met sensortoets ja.
- Volg nu de aanwijzingen in het display.

De slangen zijn gereinigd. U kunt het TwinDos-systeem weer gebruiken.

Vak reinigen

Door wasmiddelresten kan het vak kleverig worden.

- Reinig de binnenkant van het vak met een vochtige doek, wanneer u de reservoirs vult of de dispensers vervangt.

Reiniging en onderhoud

Watertoevoerzeefje reinigen

De wasautomaat heeft één zeefje ter bescherming van de watertoevoerklep. Dit zeefje, dat zich in de schroefkoppeling van de toevoerslang bevindt, moet u ongeveer 1 keer per halfjaar controleren. Wanneer de watertoevoer vaak wordt onderbroken moet u vaker controleren.

- Draai de kraan dicht.
- Schroef de toevoerslang van de kraan.

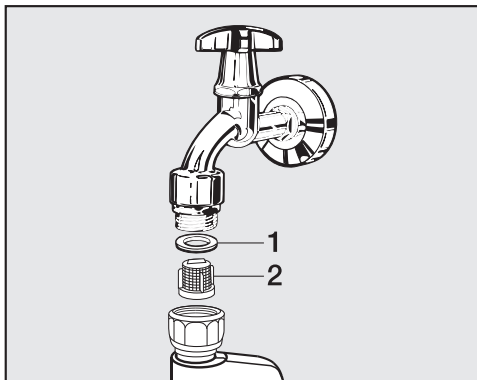

- Trek het rubberen dichtingsringetje 1 uit de groef.
- Pak het kunststof zeefje 2 met een combinatietang of punttang aan de opstaande rand in het midden vast en trek het eruit.
- Plaats alles in omgekeerde volgorde terug.



Draai de schroefkoppeling vast op de waterkraan en draai de kraan open. Draai de schroefkoppeling nog wat vaster aan wanneer de aansluiting lekt.

Het zeefje **moet** nadat het is gereinigd weer worden teruggeplaatst.

De meeste storingen en problemen, die bij het dagelijkse gebruik kunnen optreden, kunt u zelf verhelpen. U bespaart daarmee niet alleen tijd, maar ook kosten, omdat u Miele niet hoeft in te schakelen.





De volgende tabellen helpen u de oorzaken van een probleem te achterhalen en te verhelpen.

Het lukt niet om een wasprogramma te starten

Probleem	Oorzaak en oplossing
Het display blijft donker en het controlelampje van de Start/Stop - toets brandt niet.	Er staat geen stroom op het apparaat. <ul style="list-style-type: none"> ■ Controleer of de stekker goed in het stopcontact zit. ■ Controleer of de zekering in orde is.
	De wasautomaat is in het kader van de energiebesparing automatisch uitgeschakeld. <ul style="list-style-type: none"> ■ Schakel de wasautomaat weer met de  - toets in.
Het display vraagt u om de code in te voeren.	De code is geactiveerd. <ul style="list-style-type: none"> ■ Voer de code in en bevestig deze. Wilt u niet dat deze vraag de volgende keer weer verschijnt, deactiveer de code dan.
In het display staat:  De deur kan niet worden vergrendeld. Neem contact op met Miele.	De deur is niet goed gesloten. De deur kon niet worden vergrendeld. <ul style="list-style-type: none"> ■ Sluit de deur nogmaals. ■ Start het programma opnieuw. Verschijnt de melding weer, neem dan contact op met Miele.

Nuttige tips

Foutmelding na afbreking programma

Probleem	Oorzaak en oplossing
 Storing waterafvoer. Reinig het pluizenfilter en de afvoerpomp. Controleer de afvoerslang.	De waterafvoer is niet optimaal of zelfs geblokkeerd. De waterafvoerslang ligt te hoog. <ul style="list-style-type: none">■ Reinig filters en afvoerpomp.■ De maximale opvoerhoogte is 1,8 m.
 Storing watertoevoer. Open de kraan.	De watertoevoer is niet optimaal of zelfs geblokkeerd. <ul style="list-style-type: none">■ Controleer of de kraan ver genoeg is opengedraaid.■ Controleer of er knikken in de toevoerslang zitten.■ Controleer of de waterdruk hoog genoeg is.
	Het zeefje in de watertoevoerslang is verstopt. <ul style="list-style-type: none">■ Reinig het zeefje.
 Fout F. Is het probleem na een herstart niet opgelost, neem dan contact op met Miele.	Er is sprake van een defect. <ul style="list-style-type: none">■ Maak de wasautomaat spanningsvrij door de stekker uit het stopcontact te trekken of de hoofdschakelaar van de huisinstallatie uit te schakelen.■ Wacht minstens 2 minuten voordat u de wasautomaat weer op het elektriciteitsnet aansluit.■ Schakel de wasautomaat weer in.■ Start het programma opnieuw. Verschijnt de melding weer, neem dan contact op met Miele.
 Reactie Waterproof. Sluit de kraan. Neem contact op met Miele.	Het waterbeveiligingssysteem heeft gereageerd. <ul style="list-style-type: none">■ Draai de kraan dicht.■ Neem contact op met Miele.

Schakel om de storingsmelding uit het display te verwijderen de automaat met de  - toets uit.

Foutmelding na afloop van het programma

Probleem	Oorzaak en oplossing
<p>i Dosering controleren</p>	<p>Er heeft zich tijdens het wasprogramma te veel schuim gevormd.</p> <ul style="list-style-type: none"> ■ Controleer de gedoseerde hoeveelheid wasmiddel. ■ Controleer bij automatische wasmiddeldosering de ingestelde hoeveelheid wasmiddel. ■ Neem de aanwijzingen op de wasmiddelverpakking in acht en houd rekening met de mate waarin het wasgoed is verontreinigd. ■ Verlaag eventueel de basisdosering in stappen van 10%.
<p>i Hygiëne-info: kies "Reiniging" en start het programma "Machine reinigen".</p>	<p>Er is al langere tijd geen wasprogramma met een temperatuur van boven de 60 °C gedraaid.</p> <ul style="list-style-type: none"> ■ Start het programma <i>Machine reinigen</i> en gebruik daarvoor het Miele-machinereinigingsmiddel of een poedervormig universeel wasmiddel. Zo voorkomt u dat zich in de wasautomaat ziektekiemen en geurtjes ontwikkelen.

De meldingen verschijnen aan het einde van het programma en wanneer de wasautomaat wordt ingeschakeld. Ze moeten met sensortoets *OK* worden bevestigd.

Nuttige tips

Foutmelding na afloop van het programma

Probleem	Oorzaak en oplossing
i PowerWash: reinig filter en inspuiter of verwijder voorwerpen uit het pomphuis.	De pompen zijn verontreinigd. <ul style="list-style-type: none">■ Reinig de pompen zoals beschreven in het hoofdstuk: “Nuttige tips”, paragraaf: “Deur openen bij verstopte afvoer en/of stroomuitval”.■ U kunt na het reinigen opnieuw een wasprogramma starten.
	De inspuiter boven in de vulring van de deur is door pluizen verstopt. <ul style="list-style-type: none">■ Verwijder de pluizen met de hand. Gebruik geen scherp voorwerp.■ U kunt na het reinigen opnieuw een wasprogramma starten.
	Verschijnt de melding weer, neem dan contact op met Miele. De wasautomaat kan verder worden gebruikt met beperkte functies.
i Plaats de automaat waterpas. Het wasgoed is niet optimaal gecentrifugeerd.	Aan het einde van het programma kon de extra functie Voorstrijken niet goed worden uitgevoerd. <ul style="list-style-type: none">■ Controleer of de wasautomaat waterpas staat zoals beschreven in hoofdstuk: “Plaatsen en aansluiten”, paragraaf: “Wasautomaat stellen”.■ Controleer of de maximale opvoerhoogte van 1 m niet is overschreden.
	Verschijnt de melding weer, neem dan contact op met Miele. De wasautomaat kan verder worden gebruikt met beperkte functies.

De meldingen verschijnen aan het einde van het programma en wanneer de wasautomaat wordt ingeschakeld. Ze moeten met sensortoets OK worden bevestigd.

Meldingen of problemen met het TwinDos-systeem

Probleem	Oorzaak en oplossing
<p>i U kunt nog maar een paar keer wassen. Plaats een nieuwe dispenser in vak ①.</p>	<p>Het wasmiddel in de dispenser is bijna op. Er zijn nog ca. 4 tot 8 wasbeurten mogelijk.</p> <ul style="list-style-type: none"> ■ Plaats een nieuwe dispenser.
<p>i Nieuwe dispenser plaatsen of reservoir ① vullen. Controleer het resultaat.</p>	<p>De dispenser is leeg.</p> <ul style="list-style-type: none"> ■ Vervang de dispenser. ■ Controleer of het wasgoed schoon is. Het is mogelijk dat de hoeveelheid wasmiddel niet meer toereikend was. <p>Was indien nodig nog een keer.</p>
<p>i Gebruik "TwinDos" of reinig het in het menu "TwinDos"-reiniging. Meer informatie vindt u in de gebruiksaanwijzing.</p>	<p>TwinDos of de automatische dosering via vak ① en/of ② is gedurende een langere periode niet gebruikt.</p> <ul style="list-style-type: none"> ■ Gebruik TwinDos bij een van de volgende wasbeurten. ■ Reinig het TwinDos-systeem, zie hoofdstuk: "Reiniging en onderhoud", paragraaf: "Reiniging TwinDos".
<p> De reiniging van "TwinDos" voor vak ① moet in het menu "Reiniging" gestart worden. Meer informatie vindt u in de gebruiksaanwijzing.</p>	<p>TwinDos of de automatische dosering via vak ①/② is te lang niet gebruikt. Het gevaar bestaat dat het wasmiddel in de slangen opdroogt.</p> <ul style="list-style-type: none"> ■ Reinig meteen het TwinDos-systeem, zie hoofdstuk: "Reiniging en onderhoud", paragraaf: "Reiniging TwinDos".
<p>De meldingen op deze pagina zijn voorbeelden. Zij kunnen anders zijn, al naar gelang het om vak ① of ② gaat.</p>	

De meldingen verschijnen aan het einde van het programma en wanneer de wasautomaat wordt ingeschakeld. Ze moeten met sensortoets OK worden bevestigd.

Nuttige tips

Problemen met TwinDos

Probleem	Oorzaak en oplossing
Er zijn donkere vlekken in het wasmiddel te zien.	Er hebben zich schimmels in het wasmiddel gevormd. ■ Giet het reservoir leeg en reinig het grondig.
Er is geen wasmiddel en/of wasverzachter gedoseerd.	De automatische dosering is niet ingeschakeld. ■ Tip voor de volgende wasbeurt de sensortoets TwinDos aan. De automatische dosering wordt ingeschakeld. Er is geen wasmiddel / wasverzachter gedoseerd, hoewel de automatische dosering is ingeschakeld. ■ Probeer het nog een keer. ■ Wordt er nog steeds niet gedoseerd, neem dan contact op met Miele.

Algemene problemen met de wasautomaat

Probleem	Oorzaak en oplossing
De wasautomaat stinkt.	De Hygiëne info is genegeerd. Er is al langere tijd geen wasprogramma met een temperatuur van boven de 60 °C gedraaid. <ul style="list-style-type: none"> ■ Start het programma <i>Machine reinigen</i> en gebruik daarvoor het Miele-machinereinigingsmiddel of een poedervormig universeel wasmiddel. Zo voorkomt u dat zich in de wasautomaat ziektekiemen en geurtjes ontwikkelen.
	De deur en de wasmiddellade zijn na het wassen gesloten. <ul style="list-style-type: none"> ■ Laat de deur en de wasmiddellade op een kiertje openstaan, zodat deze kunnen drogen.
De wasautomaat trilt tijdens het centrifugeren.	De stelvoeten staan niet gelijk en zijn niet met een contramoer vastgeschroefd. <ul style="list-style-type: none"> ■ Stel de wasautomaat stevig en schroef de stelvoeten met een contramoer vast.
De wasautomaat heeft het wasgoed niet normaal gecentrifugeerd en het wasgoed is nog nat.	Bij het eindcentrifugeren heeft de automaat een grote onbalans herkend en het centrifugetoerental automatisch gereduceerd. <ul style="list-style-type: none"> ■ Vul de trommel altijd met groot en klein wasgoed om het wasgoed beter in balans te krijgen.
Het apparaat maakt een pompend geluid.	Dat is geen storing! Wanneer het water wordt afgepompt zijn dit soort geluiden normaal.

Nuttige tips

Algemene problemen met de wasautomaat

Probleem	Oorzaak en oplossing
In de wasmiddellade blijft vrij veel wasmiddel achter.	Er staat onvoldoende druk op het water. <ul style="list-style-type: none">■ Reinig het zeefje in de watertoevoer.■ Kies eventueel de extra functie <i>Extra water</i>.
	Poedervormige wasmiddelen in combinatie met onthardingsmiddelen hebben de neiging te gaan plakken. <ul style="list-style-type: none">■ Reinig de wasmiddellade en doseer voortaan eerst het wasmiddel en dan pas het onthardingsmiddel in het juiste vakje.
De wasverzachter wordt niet volledig ingespoeld of er blijft te veel water in vakje  staan.	De zuighevel zit niet goed of is verstopt. <ul style="list-style-type: none">■ Reinig de zuighevel. Zie hoofdstuk: "Reiniging en onderhoud", paragraaf: "Wasmiddellade reinigen".
Aan het einde van het programma zit er nog vocht in de capsule.	Het buisje in de wasmiddellade, waar de capsule op wordt gestoken, is verstopt. <ul style="list-style-type: none">■ Reinig het buisje.
	Dat is geen storing. Om technische redenen blijft er altijd wat water in de capsule zitten.
Naast de capsule zit er water in het wasverzachter-/capsulevakje.	CapDosing is niet geactiveerd of de lege capsule is na de laatste wasbeurt niet verwijderd. <ul style="list-style-type: none">■ Activeer CapDosing bij het eerstvolgende capsulegebruik.■ Verwijder een capsule na gebruik en gooi ze weg.
	Het buisje in de wasmiddellade, waar de capsule op wordt gestoken, is verstopt. <ul style="list-style-type: none">■ Reinig het buisje.

Algemene problemen met de wasautomaat

Probleem	Oorzaak en oplossing
Het display is donker.	Het display is in het kader van de energiebesparing automatisch uitgeschakeld (staat in stand-by). ■ Druk op een willekeurige toets, waarna het display weer oplicht.
Tijdens het stoomproces komen er stoomdampen uit de wasmiddellade.	Dit is geen storing. Afhankelijk van de beladingshoeveelheid en de omgevingstemperatuur kunnen er stoomdampen uit de wasmiddellade vrijkomen.
Tijdens het stoomproces zijn er geluiden te horen.	Dit is geen storing. Deze geluiden zijn dan normaal.

Nuttige tips

Een tegenvallend wasresultaat

Probleem	Oorzaak en oplossing
Het wasgoed wordt met een vloeibaar wasmiddel niet schoon.	<p>In vloeibare wasmiddelen zitten geen bleekmiddelen. Fruit-, koffie- of theeplekken zijn er dan moeilijk uit te krijgen.</p> <ul style="list-style-type: none">■ Gebruik het Miele-2-fasen-systeem. Door de gerichte dosering van UltraPhase 2 tijdens het wasproces worden vlekken effectief verwijderd.■ Gebruik poedervormige wasmiddelen met een bleekmiddel.
Op het gewassen wasgoed zitten witte, wasmiddelachtige bestanddelen.	<p>Het wasmiddel bevat niet in water op te lossen bestanddelen ter ontharding van het water, nl. zeolieten. Deze bestanddelen hebben zich op het textiel vastgezet.</p> <ul style="list-style-type: none">■ Probeer de resten met een borstel te verwijderen wanneer het wasgoed droog is.■ Was donker textiel voortaan met een vloeibaar wasmiddel. Deze middelen bevatten geen zeolieten.■ Was dit textiel voortaan met het programma <i>Donker textiel</i>.
Op het gewassen wasgoed zijn grijze, elastische bolletjes achtergebleven (vetbolletjes).	<p>Er is te weinig wasmiddel gedoseerd. Het wasgoed is te sterk met vet, bijv. crème of olie vervuild geweest.</p> <ul style="list-style-type: none">■ Wanneer wasgoed zo vervuild is, moet u óf meer wasmiddel doseren óf een vloeibaar wasmiddel gebruiken.■ Draai vóór de volgende wasbeurt het programma <i>Machine reinigen</i> met het Miele-machinerreinigingsmiddel of een poedervormig universeel wasmiddel.

De deur kan niet open

Probleem	Oorzaak en oplossing
<p>De deur gaat tijdens het wassen niet open.</p>	<p>Tijdens het wassen is de trommel vergrendeld.</p> <ul style="list-style-type: none"> ■ Tip sensortoets <i>Start/Stop</i> aan om het programma af te breken. <p>Het programma wordt afgebroken, de deur wordt ontgrendeld en u kunt de deur openen.</p> <hr/> <p>Er bevindt zich nog water in de trommel en de auto-maat kan het water niet afpompen.</p> <ul style="list-style-type: none"> ■ Reinig filters en afvoerpomp, zie hoofdstuk: “Deur openen bij verstopte afvoer en/of stroomuitval”.
<p>Het programma is afgebroken en in het display staat: Comfortkoelen</p>	<p>De deur gaat bij een temperatuur van meer dan 55 °C niet open. Op deze manier wordt voorkomen dat u zich verbrandt.</p> <ul style="list-style-type: none"> ■ Wacht totdat de temperatuur in de trommel is gedaald en de melding in het display is gedoofd.
<p>Na afloop van het programma <i>Stomen</i> of <i>Opfrissen</i> kan de deur niet open.</p>	<p>Het programma <i>Stomen</i> of <i>Opfrissen</i> is een paar keer direct achter elkaar gestart. Door de stoomopwekking ligt de temperatuur in de trommel boven de 55 °C en dan kan de deur niet open. Op deze manier wordt voorkomen dat u zich verbrandt.</p> <ul style="list-style-type: none"> ■ Wacht een paar minuten totdat de temperatuur in de trommel is gedaald.
<p>In het display staat:  Het deurslot is geblokkeerd. Neem contact op met Miele.</p>	<p>Het deurslot is geblokkeerd.</p> <ul style="list-style-type: none"> ■ Neem contact op met Miele.

Nuttige tips

Het openen van de deur bij verstopte afvoer en/of stroomuitval

- Schakel de wasautomaat uit.

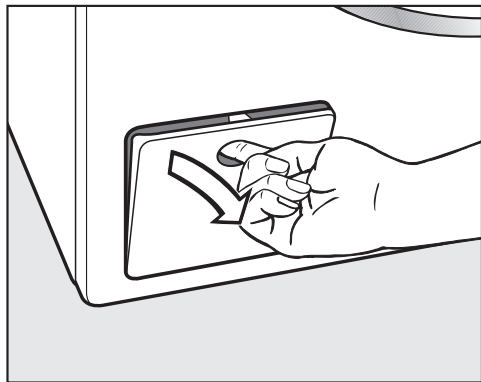

- Open het klepje van de afvoerpomp.

Verstopte afvoer

Wanneer de afvoer is verstopt, kan zich een vrij grote hoeveelheid water in de automaat bevinden.

⚠ U kunt zich branden door heet sop dat uit het apparaat stroomt. Als u kort daarvoor met hoge temperaturen gewassen heeft, is het sop dat uit de automaat loopt heet. Laat het sop voorzichtig wegstromen.

Water opvangen

Draai de filters er niet helemaal uit.

- Zet een bak of schaal onder het klepje.

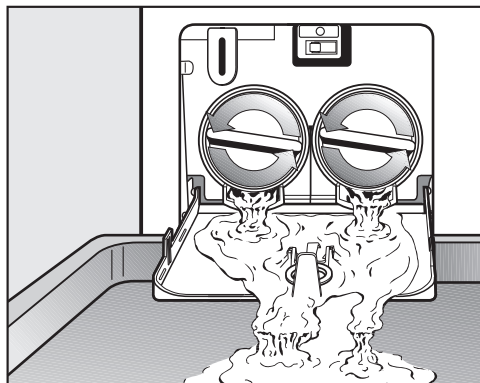

- Draai de filters zover los totdat het water uit het apparaat stroomt.
- Draai telkens wanneer de bak of de schaal volraakt, de filters weer dicht en maak de bak of schaal leeg, voordat u verder gaat.

Wanneer er geen water meer uit de automaat loopt,

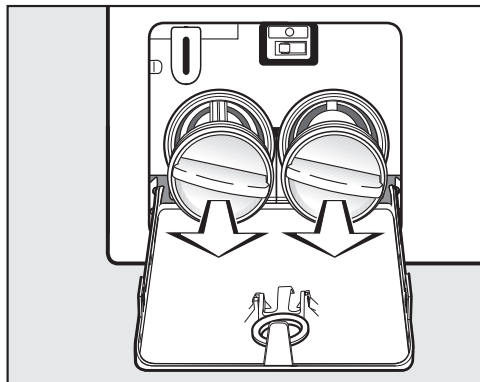

- draai de filters er dan helemaal uit.

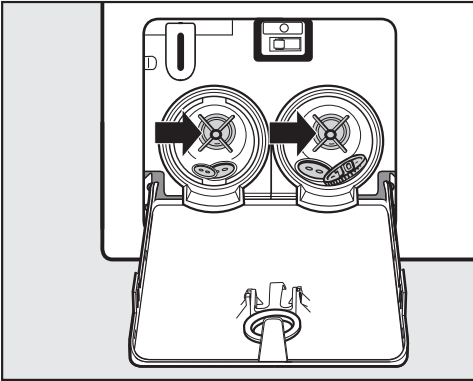

- Reinig de filters grondig.
- Controleer of de pompschoepvleugels gemakkelijk rond te draaien zijn, verwijder indien nodig draden en/of knopen e.d. en reinig het filterhuis.

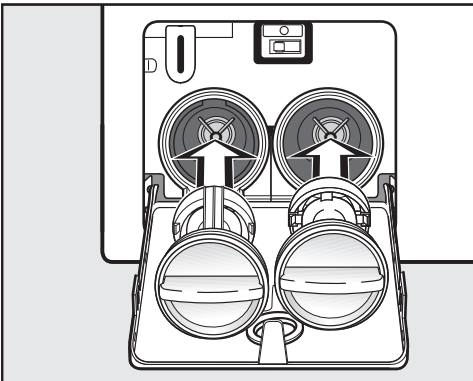

- Zet de filters terug in het filterhuis en draai ze weer vast.
- Sluit het klepje voor de afvoerpompen.

⚠ Schade doordat er water uit het apparaat loopt

Worden de filters niet teruggeplaatst en vastgedraaid, dan loopt er water uit de automaat.

Zet de filters terug in het filterhuis en draai ze weer stevig dicht.

Deur openen

⚠ Gevaar voor verwonding door draaiende trommel.

Het is zeer gevaarlijk om uw hand in een nog draaiende trommel te steken.

Controleer voordat u het wasgoed uit de trommel neemt altijd of de trommel stilstaat.

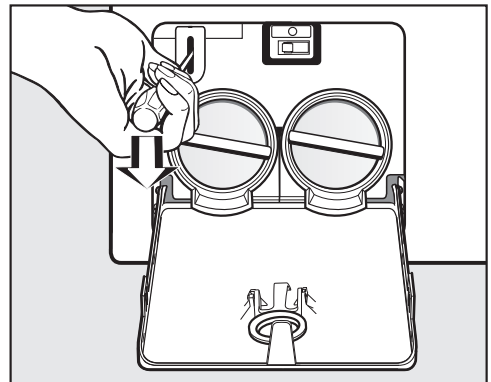

- Ontgrendel de deur met een schroevendraaier.
- Open de deur.

Service

Contact bij storingen

Voor storingen die u niet zelf kunt verhelpen, waarschuwt u uw Miele-vakhandelaar of Miele.

Het telefoonnummer van Miele vindt u aan het einde van dit document.

Voor een goede en vlotte afhandeling moet Miele weten welk type apparaat u heeft en welk fabricagenummer het heeft. Beide gegevens vindt u op het typeplaatje.

Het typeplaatje vindt u boven het kijkglas. U ziet het als u de deur opent.

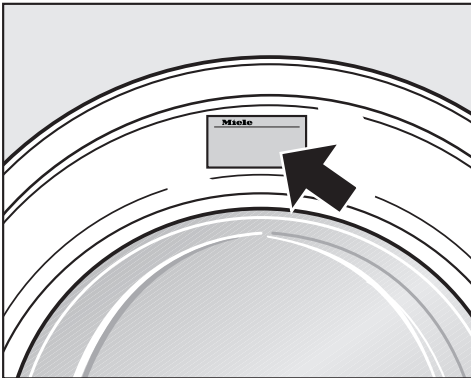

Na te bestellen accessoires

Voor een nog efficiënter gebruik van de wasautomaat kunt u bij de Miele-vakhandelaar en bij Miele Nederland B.V. accessoires bestellen.

Garantie

De garantietermijn voor dit apparaat bedraagt 2 jaar.

Voor meer informatie zie de bijgevoegde garantievoorwaarden.

Voorkant

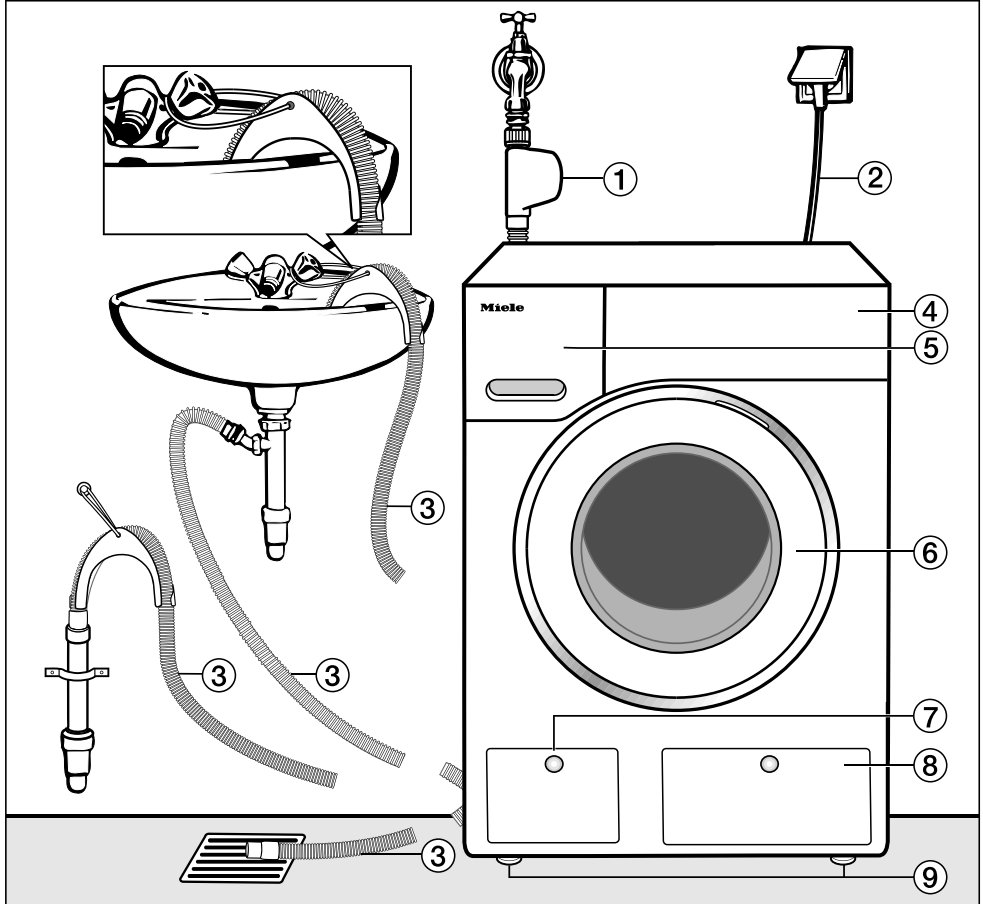

① Watertoevoerslang Waterproof-systeem

② Elektrische aansluiting

③ Waterafvoerslang met (afneembaar) bochtstuk met verschillende mogelijkheden voor waterafvoer.

④ Bedieningspaneel

⑤ Wasmiddellade

⑥ Deur

⑦ Klepje voor pluizenfilter, afvoerpomp en noodontgrendeling

⑧ Klepje van TwinDos-dispensers

⑨ Vier stelvoeten

Plaatsen en aansluiten

Achterkant

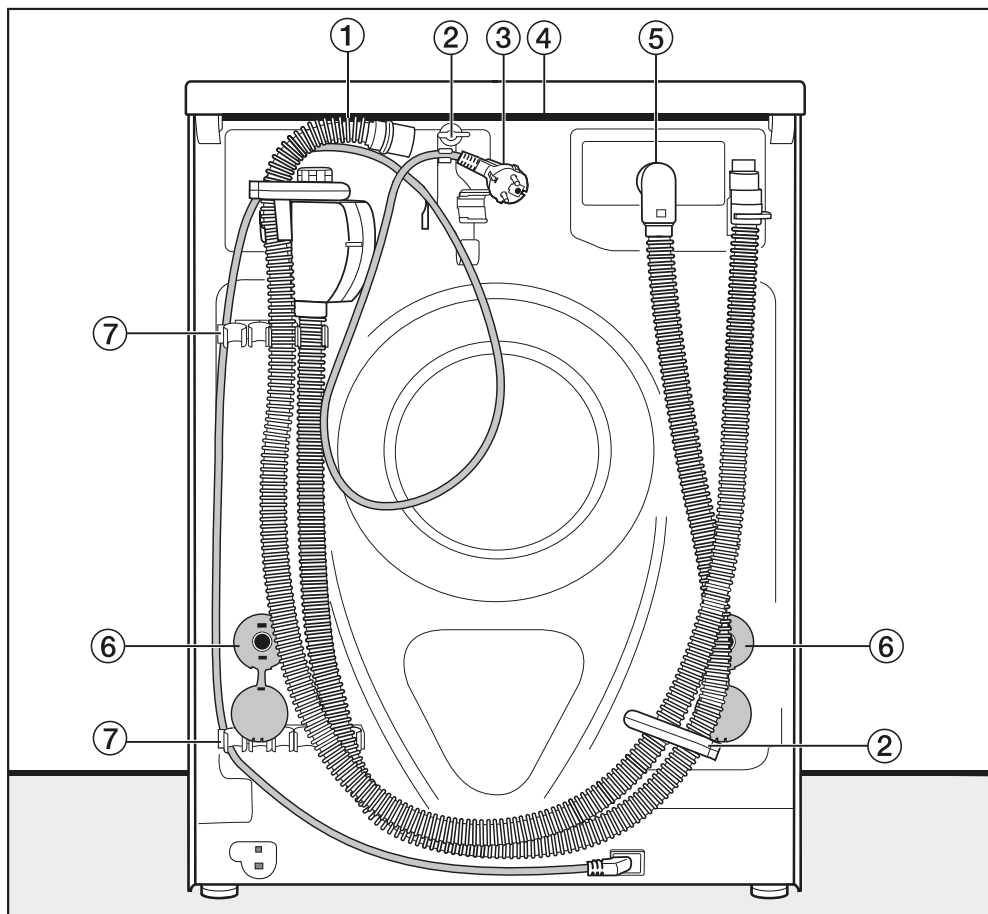

- ① Afvoerslang
- ② Houders voor de waterslangen en de elektriciteitskabel tijdens het transport
- ③ Elektrische aansluiting
- ④ Draagpunten onder de dekselrand voor transportdoeleinden
- ⑤ Watertoevoerslang Waterproof-systeem
- ⑥ Draaibeveiligingen met transportstangen
- ⑦ Houders voor de waterslangen tijdens het transport en voor de transportstangen na de plaatsing

Plaats van opstelling

Een betonnen vloer is de meest geschikte ondergrond. In tegenstelling tot een houten of een zachte vloer trilt een betonnen vloer nauwelijks mee als het apparaat centrifugeert.

Let op:

- Plaats de wasautomaat waterpas en stabiel.
- Plaats het apparaat niet op een zachte vloerbedekking, omdat het in dat geval tijdens het centrifugeren gaat trillen.

Bij plaatsing van het apparaat op een houten vloer:

- Plaats de wasautomaat op een multiplex plaat (minimaal 59 x 52 x 3 cm). Deze plaat moet aan zoveel mogelijk vloerbalken worden vastgeschroefd, niet alleen aan vloerplanken.

Tip: Plaats de wasautomaat indien mogelijk in een hoek van het vertrek. Daar is de vloer het meest stabiel.

⚠ Gevaar voor verwonding doordat de wasautomaat niet geborgd is.

Als de wasautomaat op een sokkel (van beton of metselwerk) geplaatst wordt, dient u de automaat te borgen, zodat hij niet kan vallen of van de sokkel kan glijden.

U kunt de wasautomaat met een bevestigingsbeugel (MTS vloerbevestiging) vastzetten. De beugel is verkrijgbaar bij de Miele-vakhandel of bij Miele).

Wasautomaat plaatsen

⚠ Gevaar voor verwonding doordat het bovenblad loszit.

De bevestiging van het bovenblad aan de achterkant kan door invloeden van buitenaf breken. Het bovenblad kan dan bij het dragen loslaten. Controleer of de rand van het bovenblad stevig vastzit voordat u het apparaat op tilt.

- Draag het apparaat vooraan bij de stelvoeten en achteraan bij de rand van het bovenblad.

Transportbeveiliging verwijderen

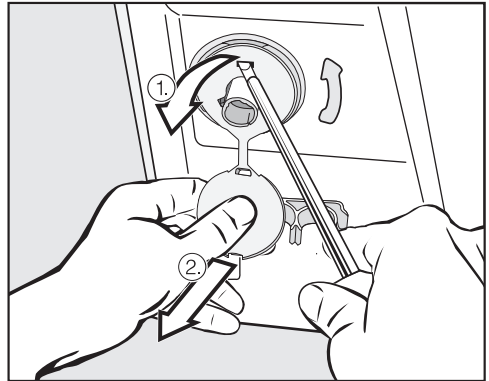

- Verwijder de linker en de rechter draaibeveiliging.

1. Trek aan het stopje dat aan de draaibeveiliging zit en
2. maak het haakje aan de boven- en onderkant met een schroevendraaier los.

Plaatsen en aansluiten

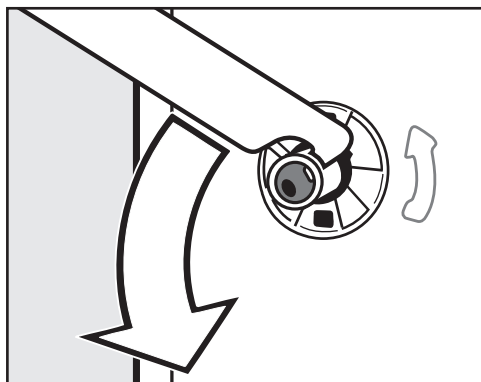

- Draai de linker transportstang met de bijgevoegde steeksleutel 90° en

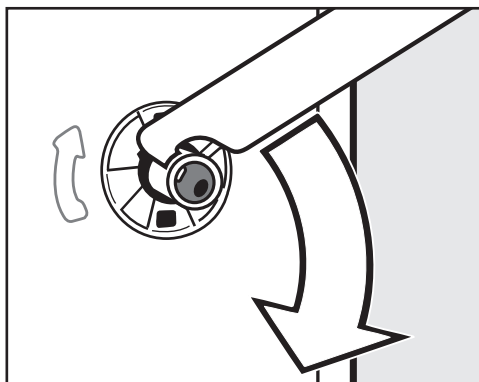

- Draai de rechter transportstang 90° en

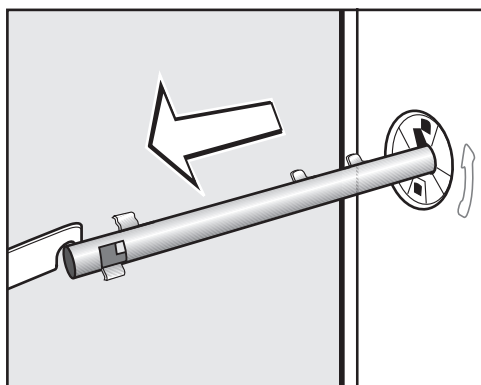

- trek de stang eruit.

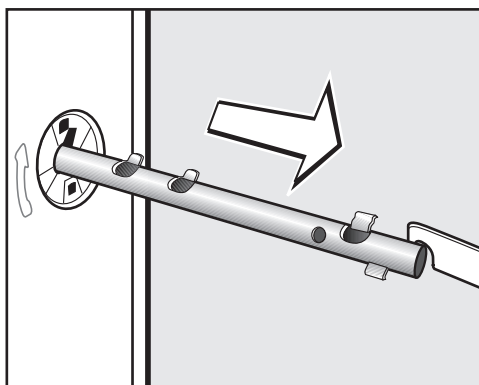

- trek de stang eruit.

Plaatsen en aansluiten

 Gevaar voor verwonding door scherpe randen.

Als de gaten niet afgedekt worden, kunt u zich verwonden wanneer u erin grijpt.

Sluit de gaten van de verwijderde transportbeveiliging af.

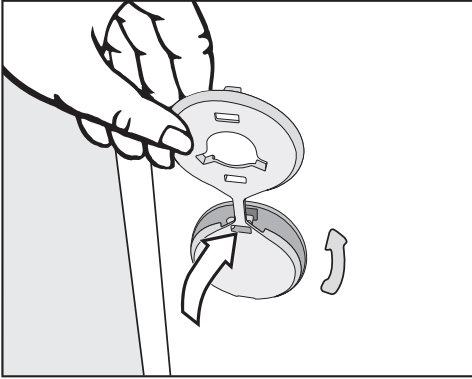

- Sluit de gaten met de bijgeleverde stopjes af.

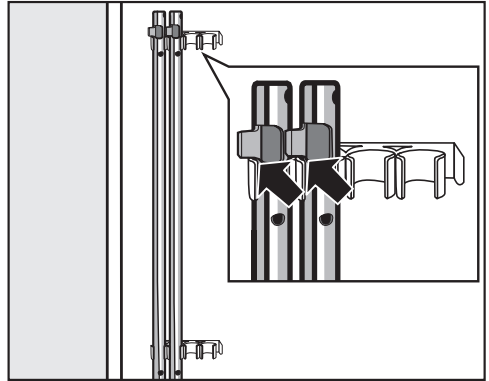

- Bevestig de transportstangen aan de achterwand van het apparaat. Let er daarbij op dat het bovenste haakje boven de houder ligt.

 Schade door verkeerd transport. Wanneer het apparaat zonder transportbeveiliging wordt vervoerd, kan het beschadigd raken.

Bewaar de transportbeveiliging. Monteer de transportbeveiliging weer voordat u het apparaat transporteert (bijvoorbeeld bij een verhuizing).

Transportbeveiliging monteren

Het monteren van de transportbeveiliging gebeurt in omgekeerde volgorde.

Plaatsen en aansluiten

Wasautomaat stellen

Om optimaal te kunnen functioneren, moet de automaat stevig en waterpas staan.

Wanneer een wasautomaat verkeerd wordt geplaatst, wordt er meer water en energie verbruikt dan nodig is en kan het apparaat gaan schuiven.

Stelvoeten naar buiten draaien en vastzetten

Het stellen van de wasautomaat gebeurt met behulp van de vier stelvoeten. Wanneer het apparaat wordt geleverd, zijn alle stelvoeten naar binnen gedraaid.

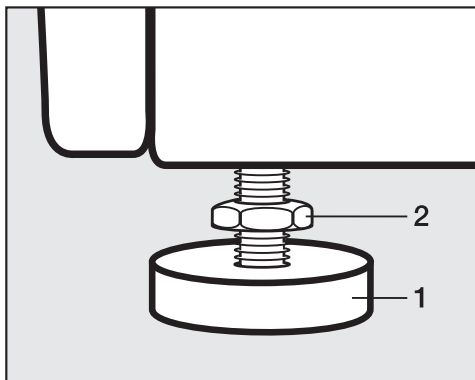

- Draai de contring 2 met de bijgevoegde steeksleutel los (met de wijzers van de klok mee). Draai de contring 2 samen met de stelvoet 1 naar buiten.

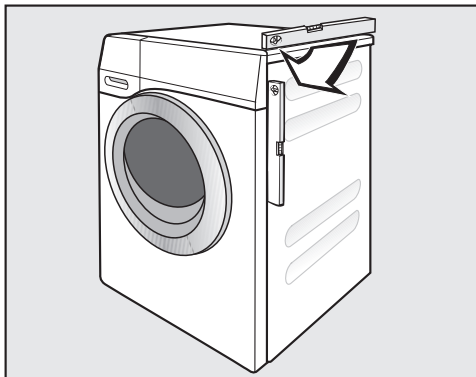

- Controleer met een waterpas of de automaat goed staat.
- Houd de stelvoet 1 met een waterpomp tang vast. Draai de contring 2 weer met de steeksleutel tegen de behuizing vast.

⚠ Schade doordat de wasautomaat verkeerd geplaatst is.

Als de stelvoeten niet met een contring vastgedraaid zijn, kan de wasautomaat gaan “wandelen”.

Draai de vier contringen van de stelvoeten vast tegen de behuizing. Controleer ook de stelvoeten die bij het afstellen niet naar buiten gedraaid zijn.

Onder een werkblad plaatsen

 Gevaar voor elektrische schok door blootliggende kabel

Als het bovenblad gedemonteerd is, kunt u in aanraking komen met geleidende onderdelen.

Demonteer het bovenblad van de wasautomaat niet.

Deze wasautomaat kan helemaal (met bovenblad) onder een werkblad worden geplaatst, als het werkblad tenminste hoog genoeg is.

Was-droogzuil

Op de wasautomaat kan een Miele-droogautomaat worden geplaatst. Hiervoor is een tussenstuk* (WTV) nodig.

Alle met * aangeduide onderdelen zijn verkrijgbaar bij Miele Nederland B.V.

Let op het volgende:

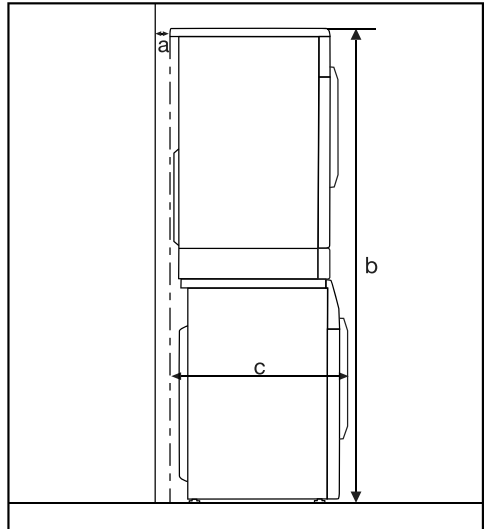

a = Minstens 2 cm

b = WTV zonder lade: 172 cm
WTV met lade: 181 cm

c = 68 cm

Plaatsen en aansluiten

Het waterbeveiligingssysteem

Het Miele-waterbeveiligingssysteem biedt volledige bescherming tegen waterschade door de wasautomaat.

Het systeem bestaat hoofdzakelijk uit de volgende onderdelen:

- de watertoevoerslang
- de elektronica en de lek- en overloopbeveiliging
- de waterafvoerslang

Het waterproofsysteem (WPS)

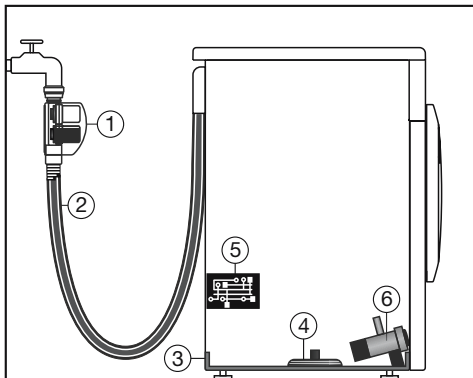

- ① Twee magneetventielen
- ② Dubbelwandige watertoevoerslang
- ③ Lekbak
- ④ Vlotterschakelaar
- ⑤ Elektronica
- ⑥ Afvoerpomp

De watertoevoerslang

- Op de watertoevoerslang bevinden zich twee magneetventielen ① die de watertoevoer direct bij de kraan afsluiten. De beide magneetventielen zorgen voor een dubbele lekbeveiliging. Als één ventiel defect is, sluit het tweede de watertoevoer.

Door de afsluiting direct bij de kraan staat de toevoerslang alleen tijdens de watertoevoer onder druk. In de resterende tijd staat er bijna geen druk op de watertoevoerslang.

- Beveiliging tegen barsten in de magneetventielen
De magneetventielen zijn bestand tegen een druk van 7.000 kPa tot 10.000 kPa.

- De dubbelwandige toevoerslang ② bestaat uit een drukbestendige slang met een huls. Als de slang lekt, stroomt het water door de huls naar de lekbak ③. De vlotterschakelaar ④ sluit de magneetventielen. De watertoevoer is nu geblokkeerd; het water dat zich in de kuip bevindt, wordt afgepompt.

De elektronica ⑤ en de lek- en overloopbeveiliging van de wasautomaat

– De lekbeveiliging

Water ten gevolge van lekkage in de wasautomaat wordt in de lekbak ③ opgevangen. De magneetventielen ① worden door een vlotterschakelaar ④ uitgeschakeld. De overige watertoevoer is geblokkeerd; het water dat zich in de kuip bevindt, wordt afgepompt.

– De overloopbeveiliging

Als het waterpeil boven een bepaald niveau komt, wordt de afvoerpomp ⑥ ingeschakeld en wordt het water gecontroleerd afgepompt.

Als het waterpeil vaker ongecontroleerd stijgt, wordt de afvoerpomp ⑥ continu ingeschakeld en meldt de wasautomaat een storing. Bovendien klinkt er een akoestisch signaal.

De waterafvoerslang

Bescherming tegen leegzuigen. De waterafvoerslang is beveiligd met een ventilatiesysteem. Hiermee wordt voorkomen dat de wasautomaat wordt leeggezogen.

Plaatsen en aansluiten

Watertoevoer

 Gevaar voor elektrische schok door netspanning.

In de toevoerslang zitten geleidende onderdelen.

Monteer de toevoerslang nooit in de buurt van spetterend water, zoals bij badkuipen of douches.



De behuizing mag niet nat worden!

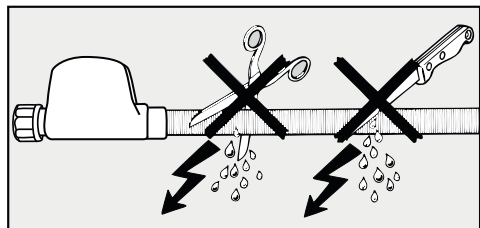

De beschermhuls mag niet worden beschadigd en er mogen geen knikken in zitten.

De wasautomaat mag zonder terugslagklep op het waterleidingnet worden aangesloten, omdat hij gebouwd is volgens EU-normen.

De waterdruk moet minimaal 100 kPa zijn en mag niet hoger zijn dan 1.000 kPa overdruk. Is de druk hoger dan 1.000 kPa overdruk, dan moet er een drukreducerventiel worden ingebouwd.

Voor de aansluiting is een kraan met $\frac{3}{4}$ "-schroefkoppeling vereist. Ontbreekt deze, dan mag het apparaat alleen door een erkend installateur op de drinkwaterleiding worden aangesloten.

De schroefkoppeling staat onder druk van de waterleiding.

Controleer daarom of de aansluiting lekt. Draai de kraan hiervoor langzaam open. Corrigeer zo nodig de positie van de dichting en de schroefkoppeling.

De wasautomaat is niet geschikt om op warm water te worden aangesloten.

Sluit de wasautomaat niet op warm water aan.

Onderhoud

Gebruik bij vervanging van de watertoevoer alleen het **Miele-Waterproof-systeem**.



Schade door vuil in het water.

In de schroefkoppeling op de watertoevoerslang zit een zeefje om de magneetventielen te beschermen.

Verwijder dit zeefje niet.

Accessoires - verlenging slang

Een slang met metalen ommanteling van 1,5 m lang kan worden nabesteld bij de Miele-vakhandel of bij Miele.

Deze slang is bestand tegen een druk van minstens 14.000 kPa en kan als flexibele verlenging van de waterleiding worden gebruikt.

Plaatsen en aansluiten

Waterafvoer

Het water wordt afgepompt met een afvoerpomp voor een opvoerhoogte tot 1 m. Om de waterafvoer niet te belemmeren, moet de slang zonder knikken worden gelegd.

Indien nodig kunt u de slang tot max. 5 m verlengen. Accessoires zijn verkrijgbaar bij de Miele-vakhandel en bij Miele.

Voor opvoerhoogten van meer dan 1 m (tot max. 1,8 m) is een verwisselbare afvoerpomp verkrijgbaar en wel bij de Miele-vakhandel en bij Miele.

Bij een opvoerhoogte van 1,8 m kan de slang tot 2,5 m verlengd worden. Accessoires zijn verkrijgbaar bij de Miele-vakhandel en bij Miele.

Mogelijkheden voor waterafvoer:

1. De slang kan in een wasbak, wastafel of gootsteen worden gehangen:

Let op:

- Zorg ervoor dat de slang niet weg kan glijden!
- Wanneer het water in een wastafel of wasbak wordt gepompt, moet het water snel genoeg wegvloeien. Is dat laatste niet het geval, dan bestaat de kans dat het water overstroomt of dat een deel van het weggepompte water naar de automaat wordt teruggezogen.

2. De slang kan op een kunststof afvoerbuis met rubberen mof worden aangesloten. Een sifon is niet beslist noodzakelijk.

3. De slang kan in een putje in de vloer worden gehangen.

4. De slang kan op een wasbak of wastafel met kunststof nippel worden aangesloten.

Let op:

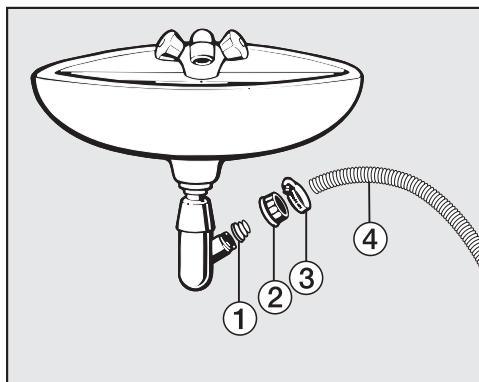

① Adapter

② Schroefkoppeling wastafel

③ Slangklem

④ Uiteinde van de slang

- Bevestig de adapter ① met schroefkoppeling ② aan de sifon van de wastafel.
- Plaats het uiteinde van de slang ④ op de adapter ①.
- Draai de slangklem ③ direct achter de schroefkoppeling met een schroevendraaier vast.

Elektrische aansluiting

De wasautomaat is standaard voorzien van een aansluitkabel met stekker, geschikt voor aansluiting op een geaard stopcontact.

 Brandgevaar bij oververhitting.
Het gebruik van verdeelstekkers en verlengsnoeren kan tot overbelasting van de kabels leiden.
Gebruik voor de veiligheid geen verdeelstekkers en verlengsnoeren.

Plaats de wasautomaat zo, dat het stopcontact goed bereikbaar is.

De elektrische installatie moet volgens de daarvoor geldende normen (zoals NEN 1010) zijn geïnstalleerd!

Een beschadigde aansluitkabel mag alleen door een speciale aansluitkabel van hetzelfde type worden vervangen (verkrijgbaar bij Miele Nederland B.V.). Om veiligheidsredenen mag dit alleen door een door Miele geautoriseerde vakman of een technicus van Miele worden gedaan.

Op het typeplaatje staat informatie over de nominale aansluitwaarde en de zekering. Vergelijk de gegevens op het typeplaatje met de waarden van het elektriciteitsnet.

Technische gegevens

Hoogte	850 mm
Breedte	596 mm
Diepte	636 mm
Diepte bij geopende deur	1054 mm
Hoogte voor inbouw onder werkblad	850 mm
Breedte voor inbouw onder werkblad	600 mm
Gewicht	ca. 100 kg
Capaciteit	9 kg droog wasgoed
Aansluitspanning	zie typeplaatje
Aansluitwaarde	zie typeplaatje
Zekering	zie typeplaatje
Verbruiksgegevens	zie hoofdstuk: "Verbruiksgegevens"
Minimale waterdruk	100 kPa (1 bar)
Maximale waterdruk	1.000 kPa (10 bar)
Lengte van de toevoerslang	1,60 m
Lengte van de afvoerslang	1,50 m
Lengte van de aansluitkabel	2,00 m
Maximale opvoerhoogte	1,00 m
Maximale afpomplengte	5,00 m
LED's	Klasse 1
Keurmerken	zie typeplaatje
Frequentieband	2,412 GHz – 2,472 GHz
Maximaal zendvermogen	< 100 mW

Conformiteitsverklaring

Hiermee verklaart Miele, dat deze wasautomaat voldoet aan richtlijn 2014/53/EU.

U kunt de volledige tekst van deze EU-conformiteitsverklaring op de volgende internetadressen vinden:

- [www.miele.nl Downloads](http://www.miele.nl/Downloads)
- www.miele.nl/c/brochures-en-handleidingen-385.htm

Technische gegevens

Productkaart voor huishoudelijke wasmachines

volgens gedelegeerde verordening (EU) Nr. 1061/2010

MIELE	
Identificatie van het model	WCR 890 WPS
Nominale capaciteit ¹	9,0 kg
Energie-efficiëntieklasse	
A+++ (meest efficiënt) tot D (minst efficiënt)	A+++
Jaarlijks energieverbruik (AE _d) ²	130 kWh/jaar
Energieverbruik standaard katoenprogramma 60°C (volledige lading)	0,74 kWh
Energieverbruik standaard katoenprogramma 60°C (gedeeltelijke lading)	0,55 kWh
Energieverbruik standaard katoenprogramma 40°C (gedeeltelijke lading)	0,35 kWh
Gewogen energieverbruik in uitstand (P _o)	0,30 W
Gewogen energieverbruik in sluimerstand (P _i)	0,30 W
Gewogen jaarlijks waterverbruik (AW _d) ³	11.000 liter/jaar
Centrifuge-efficiëntieklasse	
A (meest efficiënt) tot G (minst efficiënt)	A
Maximale centrifugesnelheid ⁴	1.600 omw/min
Resterend vochtgehalte ⁴	44 %
Standaardprogramma waarop de informatie op het etiket en de productkaart betrekking heeft ⁵	Katoen 60/40 met pijl
Programmatijd standaardprogramma	
“Katoen 60°C” (volledige lading)	179 min
“Katoen 60°C” (gedeeltelijke lading)	179 min
“Katoen 40°C” (gedeeltelijke lading)	179 min
Duur van de sluimerstand (T _i) ⁶	15 min
Geluidsemissie via de lucht	
Wassen ⁷	46 dB(A) re 1 pW
Centrifugereren ⁷	72 dB(A) re 1 pW
Inbouwapparaat	-
Bij dit product komen geen zilverionen vrij tijdens de wascyclus.	

- Ja, aanwezig

¹ in kg katoen voor het standaard katoenprogramma op 60 °C of het katoenprogramma op 40 °C (beide bij volledige lading), indien deze waarde lager is

² Gebaseerd op 220 standaard wascycli voor de katoenprogramma's op 60 °C en 40 °C bij volledige en gedeeltelijke lading, en het verbruik in de energiebesparende standen. Het werkelijke verbruik wordt bepaald door de wijze waarop het apparaat wordt gebruikt.

- ³ Gebaseerd op 220 standaard wascycli voor de katoenprogramma's op 60 °C en 40 °C bij volledige en gedeeltelijke lading. Het werkelijke waterverbruik wordt bepaald door de wijze waarop het apparaat wordt gebruikt.
- ⁴ Voor het standaard katoenprogramma op 60 °C bij volledige lading of het standaard katoenprogramma op 40 °C bij gedeeltelijke lading, indien deze waarde lager is, en het resterend vochtgehalte voor het standaard katoenprogramma op 60 °C bij volledige lading of het standaard katoenprogramma op 40 °C bij gedeeltelijke lading, indien deze waarde hoger is.
- ⁵ Deze programma's zijn geschikt voor het wassen van normaal bevuild katoenen wasgoed en het meest efficiënt wat het gecombineerd energie- en waterverbruik betreft.
- ⁶ indien de huishoudelijke wasmachine is uitgerust met een stroombeheerfunctie
- ⁷ bij het standaard katoenprogramma op 60 °C bij volledige lading

Verbruiksgegevens

		Belading	Verbruiksgegevens			
			Energie in kWh	Water in l	Programma-duur	Rest-vocht
Katoen	90 °C	9,0	2,60	65	2:29	50
	60 °C	9,0	1,45	65	2:29	50
	60 °C	4,5	1,10	52	2:19	50
	<60°C*	9,0	0,74	54	2:59	44
	<60°C*	4,5	0,55	49	2:59	44
	40 °C	9,0	1,20	65	2:39	50
	<40°C*	4,5	0,35	42	2:59	44
	20 °C	9,0	0,45	65	2:39	50
Kreukherstellend	30 °C	4,0	0,60	57	1:59	30
Fijne was	30 °C	3,0	0,20	40	1:09	–
Wol 	30 °C	2,0	0,23	35	0:39	–
Automatic extra	40 °C	6,0	0,60	59	1:59	–
QuickPowerWash	40 °C	5,0	0,75	45	0:59	–
Express 20 ¹⁾	40 °C	3,5	0,33	30	0:20	–
Overhemden ²⁾	60 °C	2,0	0,66	40	1:31	–

1) Extra functie *Quick* is ingeschakeld

2) Extra functie *Voorstrijken* is uitgeschakeld

Instructie voor vergelijkende onderzoeken:

* Testprogramma's volgens EN 60456 en energielabeling volgens EU-richtlijn 1061/2010

De verbruiksgegevens kunnen van de aangegeven waarden afwijken, al naar gelang de waterdruk, waterhardheid, temperatuur van het instromende water, kamertemperatuur, het soort en de hoeveelheid wasgoed, schommelingen in de netspanning en gekozen extra functies.

De bij de wasmethode *PowerWash 2.0* tijdens de verwarmingsfase gemeten temperatuur bij de temperatuurvoeler in de buitentrommel is hoger dan de werkelijke wastemperatuur.

De hier gemeten temperatuur weerspiegelt **niet** de temperatuur in het wasgoed.

De verbruiksgegevens die in EcoFeedback worden aangegeven kunnen afwijken van de hierboven genoemde verbruiksgegevens. Deze afwijkingen worden veroorzaakt door marges bij onderdelen en door plaatselijke omstandigheden, bijv. verschillen in waterdruk en netspanning.

Instellingen

Met de instellingen kunt u de elektronica van de wasautomaat aan veranderende situaties aanpassen.

De instellingen kunt u ieder moment wijzigen.

Instellingen oproepen

- Schakel de wasautomaat in.
- Blader naar de tweede pagina van het hoofdmenu.
- Tip sensortoets **Instellingen aan**.

In het display verschijnt het menu Instellingen.

Instellingen kiezen

De instellingen zijn in verschillende categorieën ingedeeld.



- Kies de gewenste categorie.
- Blader in de keuzelijst, totdat de gewenste instelling verschijnt.
- Tip de sensortoets aan, waarna u een variant binnen de instelling kunt kiezen.

Varianten instellen

- Wijzig de getoonde waarde en bevestig uw keuze met OK.

of

- Tip een optie aan, die u wilt selecteren.

De door u gekozen optie wordt oranje gemarkeerd.

De gekozen optie is opgeslagen. In het display verschijnt weer het menu Instellingen of het vorige niveau in het menu.

Instellingenmenu sluiten

- Tip sensortoets **↩** aan.

In het display verschijnt het vorige niveau in het menu.

- Tip sensortoets **⏪** aan.

In het display verschijnt het hoofdmenu.

Bediening / Display

Taal

Er zijn verschillende talen waarin de meldingen in het display kunnen worden weergegeven.

Het vlaggetje  achter het woord *Taal* dient als leidraad, wanneer u een andere taal wilt instellen.

De gekozen taal wordt ingesteld.

Verbruik

Met deze instelling kunt u het totale energie- en waterverbruik van de laatste programma's opvragen en de energiekosten invoeren.

Keuze

- laatste programma
Weergave van het verbruik van het meest recent gebruikte programma.
- Totaalverbruik
Weergave van het totale energie- en waterverbruik van de laatste programma's.
- Kosten instellen
U kunt de kosten voor energie (stroom) en water invoeren.

Code

De code voorkomt dat uw wasauto-
maat door anderen gebruikt wordt.

Keuze

- activeren
Als deze extra functie geactiveerd is, moet u nadat u het apparaat ingeschakeld heeft de code invoeren om het apparaat te kunnen bedienen. De in de fabriek ingestelde code is 125.
- wijzigen
U kunt een eigen driecijferige code instellen.

Zonder code kan alleen een technicus van Miele het apparaat ontgrendelen.

Noteer de nieuwe code.

- deactiveren
De wasautomaat kan weer worden gebruikt zonder dat u een code invoert. Deze melding verschijnt alleen, als deze extra functie eerst was ingeschakeld.

Instellingen

Memory

Met deze instelling kunt u de memory-functie inschakelen. Dat houdt in dat de wasautomaat het laatst gedraaide programma met de temperatuur, het centrifugetoerental en de eventuele extra functies bij de start van het programma opslaat.

Wanneer u de volgende keer hetzelfde programma kiest, geeft de automaat de opgeslagen instellingen aan.

De functie Memory is standaard uitgeschakeld.

Tijd

Na de keuze van het tijdformaat kan de tijd worden ingesteld.

Tijdformaat

- 24 h (fabrieksinstelling)
- 12 h

instellen

- U kunt nu de tijd instellen.

Volume

Volume eindsignaal

Het volume van het geluidssignaal voor het programma-einde kan worden gewijzigd.

U kunt 7 standen instellen en het signaal kan ook uitgeschakeld worden.

Toetssignaal

Het volume van het geluidssignaal dat klinkt bij het aanraken van de sensortoetsen kan worden gewijzigd.

U kunt 7 standen instellen en het signaal kan ook uitgeschakeld worden.

Lichtsterkte display

De lichtsterkte van het display kan worden gewijzigd.

U kunt 7 standen instellen.

Temperatuureenheid

De temperatuur kan in °C/Celsius of in °F/Fahrenheit in het display verschijnen. Met bovengenoemde instelling kunt u één daarvan kiezen.

Standaard is °C/Celsius actief.

Uitschakel. "Display"

Om energie te besparen, wordt de verlichting van het display en de sensortoetsen automatisch uitgeschakeld. Sensortoets *Start/Stop* knippert langzaam.

Keuze

- uit
De verlichting blijft aan.
- aan
De verlichting wordt na 10 minuten uitgeschakeld.
- aan, niet tijd. progr.verl. (fabrieksinstelling)
De verlichting blijft aan tijdens het programmaverloop. De verlichting wordt 10 minuten na het einde van het programma uitgeschakeld.

Programma

TwinDos

U kunt het gebruikte wasmiddel en de dosering vastleggen en het niveau van de wasmiddeldispensers van UltraPhase 1 en UltraPhase 2 controleren.

Wasmiddel kiezen

Als u andere middelen dan UltraPhase 1 en 2 via de TwinDos-functie wilt doseren, heeft u lege TwinDos-reservoirs nodig (bij te bestellen accessoire).

UltraPhase 1 en 2 kunnen alleen als pakket worden gebruikt. Daarom wordt de instelling voor het andere vak automatisch verwijderd als u een ander wasmiddel kiest.

U kunt de volgende wasmiddelen gebruiken:

- Miele UltraPhase 1
- Miele UltraPhase 2
- Universeel wasmiddel
- Color wasmiddel
- Fijnwasmiddel
- Fijn-/ Wolwasmiddel
- Wasver-zachter

Volg de doseeraanwijzingen van de wasmiddelfabrikant op de verpakking.

De bij het gekozen middel passende dosering moet worden vermeld. In het display wordt u door de instellingen geleid.

Tip: Als u Geen middel selecteert, wordt het desbetreffende vak voor de TwinDos-functie buiten bedrijf gesteld.

Dosering wijzigen

U kunt de ingestelde waarden voor de wasmiddeldosering van de vakken ① en ② controleren en corrigeren.

Vuilgraad

U kunt vastleggen welke vuilgraad vooraf is ingesteld.

Vuilgraad

- licht
- normaal
- sterk

Fabrieksinstelling: normaal

Stand "Extra water"

U kunt het waterniveau van de extra functie Extra water in 4 stappen verhogen.

Standen

- normaal (fabrieksinstelling)
- extra ∅
- extra ∅∅
- extra ∅∅∅

Instellingen

Maximaal spoelniveau

Met deze instelling kunt u het maximale spoelniveau inschakelen.

Het is belangrijk voor allergiepatiënten dat het wasgoed goed wordt gespoeld. Het waterverbruik is dan wel hoger.

De functie Maximaal spoelniveau is standaard uitgeschakeld.

Inweektijd

Wanneer u de extra functie "Inweken" heeft ingeschakeld, kunt u met bovengenoemde instelling een programma-duur kiezen tussen de 30 minuten en 6 uur.

U kunt de duur in stappen van 30 minuten instellen. Als u de extra functie *Inweken* kiest, duurt dit zo lang als u heeft ingesteld.

De fabrieksinstelling is 0: 30 uur.

Voorwastijd Katoen

Wanneer u de extra functie Voorwas bij het programma *Katoen* heeft ingeschakeld, krijgt u een voorwas van 25 minuten. Met bovengenoemde instelling kunt u deze tijd verlengen.

- normaal (Fabrieksinstelling)
De voorwastijd blijft 25 minuten.
- + 6 min
De voorwastijd bedraagt 31 minuten.
- + 9 min
De voorwastijd bedraagt 34 minuten.
- + 12 min
De voorwastijd bedraagt 37 minuten.

Behoedzaam wassen

Als behoedzaam wassen geactiveerd is, wordt de beweging van de trommel gereduceerd. Licht vervuild textiel kan zo behoedzamer gewassen worden.

Dit behoedzame wasritme kan worden ingeschakeld voor de programma's *Katoen* en *Kreukherstellend*.

De functie Behoedzaam is standaard uitgeschakeld.

Kreukbeveiliging

De kreukbeveiliging gaat kreukvorming aan het einde van het programma tegen.

De trommel draait na afloop van het programma nog max. 30 minuten om kreukvorming te voorkomen. De deur van de wasautomaat kan op elk moment met de sensortoets *Start/Stop* worden ontgrendeld en geopend.

Kreukbeveiliging is standaard ingeschakeld.

Netwerk

Miele@home

Sluit de wasautomaat aan op het WiFi-netwerk.

De volgende punten kunnen in het submenu verschijnen:

Installeren

Deze melding verschijnt alleen als de wasautomaat nog niet met een WiFi-netwerk is verbonden.

In het hoofdstuk “Ingebruikneming van het apparaat” staat hoe u Miele@home kunt installeren.

Activeren

(zichtbaar als Miele@home is gedeactiveerd)

De WiFi-functie wordt weer ingeschakeld.

Deactiveren

(zichtbaar als Miele@home is geactiveerd)

Miele@home blijft geïnstalleerd, de WiFi-functie wordt uitgeschakeld.

Verbindingsstatus

(zichtbaar als Miele@home is geactiveerd)

De volgende waarden verschijnen:

- de ontvangst van de WiFi
- de naam van het netwerk
- het IP-adres

Opnieuw installeren

(zichtbaar, indien geïnstalleerd)

Reset de WiFi-verbinding (netwerk) om deze onmiddellijk opnieuw in te stellen.

Resetten

(zichtbaar, indien geïnstalleerd)

- WiFi wordt uitgeschakeld.
- De verbinding met WiFi wordt naar de fabrieksinstelling gereset.

Miele@home is niet meer geïnstalleerd. U kunt Miele@home pas weer gebruiken, als u opnieuw verbinding maakt.

Instellingen

SmartGrid

De instelling SmartGrid is alleen zichtbaar als Miele@home geïnstalleerd en geactiveerd is.

Met deze functie kunt u de wasauto-
maat automatisch laten starten, als het
stroomtarief van uw energiebedrijf
zeer laag is.

Als u SmartGrid heeft geactiveerd, veran-
dert de functie van de sensortoets *Ti-
mer*. Via de sensortoets “Timer” stelt u
de *SmartStart* in. Het programma wordt
dan binnen de door u aangegeven tijd
gestart door een signaal van uw ener-
gieleverancier.

Als uw energieleverancier op de uiterste
starttijd nog geen signaal heeft ver-
stuurd, start de wasautomaat automa-
tisch (zie hoofdstuk: “Voorprogramme-
ring”).

De functie SmartGrid is standaard uit-
geschakeld.

Remote control

De instelling Remote control is alleen
zichtbaar als Miele@home geïnstalleerd
en geactiveerd is.

Als u de Miele@mobile app op uw
smartphone geïnstalleerd heeft, kunt u
de status van uw wasautomaat vanaf
elke locatie oproepen en uw wasauto-
maat met het programma *MobileCon-
trol* op afstand starten.

U kunt de instelling Remote control uit-
schakelen als u de wasautomaat niet
met uw smartphone wilt bedienen.

Het programma kan ook via de app af-
gebroken worden, als Remote control
niet ingeschakeld is.

Stel via de sensortoets “Voorprogram-
mering” een tijdsbestek in waarbinnen u
de wasautomaat wilt starten en start de
voorprogrammering (zie hoofdstuk:
“Voorprogrammering/SmartStart”).

De wasautomaat wordt dan binnen het
opgegeven tijdsbestek gestart door een
signaal dat u stuurt.

Als u op de uiterste starttijd nog geen
signaal heeft verstuurd, start de wasau-
tomaat automatisch.

Standaard is de afstandsbediening ge-
activeerd.

RemoteUpdate

Via RemoteUpdate kunt u de software van uw wasautomaat actueel maken.

De functie RemoteUpdate is standaard uitgeschakeld.

Als u een RemoteUpdate niet installeert, kunt u uw wasautomaat zoals gewoonlijk gebruiken. Miele adviseert u echter, de RemoteUpdates te installeren.

Activering

RemoteUpdate in het menu verschijnt en kan alleen dan gekozen worden, als u uw wasautomaat in het WLAN (WiFi)-netwerk heeft opgenomen. Zie hoofdstuk: "Instellingen", paragraaf: "Miele@home".

U kunt de functie RemoteUpdate van Miele alleen gebruiken, als de wasautomaat met een WLAN-netwerk verbonden is en u een account in de Miele@mobile app bezit. Daar moet de wasautomaat geregistreerd zijn.

De gebruiksvoorwaarden vindt u in de Miele@mobile app.

Enkele software-updates kunnen alleen door een technicus van Miele worden uitgevoerd.

Het verloop van de RemoteUpdate

Als er een RemoteUpdate voor uw wasautomaat beschikbaar is, verschijnt deze automatisch.

U kunt dan kiezen of u de RemoteUpdate direct of later wilt starten. Als u "later starten" kiest, verschijnt de vraag weer als u de wasautomaat opnieuw inschakelt.

De RemoteUpdate kan enkele minuten duren.

Let bij de functie RemoteUpdate op het volgende:

- Zolang u geen melding ontvangt, is er geen RemoteUpdate beschikbaar.
- Is een RemoteUpdate een keer geïnstalleerd, dan kunt u dit niet ongedaan maken.
- Schakel de wasautomaat niet uit tijdens de RemoteUpdate. Anders wordt de RemoteUpdate afgebroken en niet geïnstalleerd.

Instellingen

Voorwaarden opstelling

Lage waterdruk

Als de waterdruk lager is dan 100 kPa (1 bar) breekt het apparaat het programma af met een foutmelding.

Als de waterdruk ter plaatse niet verhoogd kan worden, voorkomt deze functie dat het programma afgebroken wordt.

De extra functie Lage waterdruk is standaard uitgeschakeld.

Afkoeling waswater

Met deze instelling kunt u ervoor zorgen dat aan het einde van de hoofdwas extra water in de trommel stroomt ter afkoeling van het waswater.

Dit is handig bij het programma “Katoen” en wel wanneer er een temperatuur is gekozen van 70 °C en hoger.

Wij adviseren u deze functie ook te gebruiken:

- wanneer u de waterafvoerslang in een wasbak, wastafel of gootsteen hangt. Op deze manier kunt u voorkomen, dat u zich brandt.
- als het apparaat in een gebouw staat met waterafvoerleidingen die niet aan de betreffende normen voldoen.

De extra functie Afkoeling waswater is standaard uitgeschakeld.

Temperatuurverlaging

Op grotere hoogte heeft water een lager kookpunt. Miele adviseert om bij een hoogte vanaf 2000 m boven de zeespiegel de temperatuurverlaging in te schakelen. Zo voorkomt u dat het water gaat koken. Deze beveiliging zorgt ervoor dat de temperatuur niet boven de 80 °C komt, ook wanneer een hogere temperatuur wordt gekozen.

Temperatuurverlaging is standaard uitgeschakeld.

Voor deze wasautomaat zijn wasmiddelen, additieven en onderhoudsmiddelen voor textiel en apparaat beschikbaar. Al deze producten zijn op de Miele-wasautomaten afgestemd.

U kunt deze en vele andere interessante producten via internet (shop.miele.nl), bij Miele (zie omslag) of bij uw Miele-vakhandelaar bestellen.

Wasmiddelen

UltraPhase 1

- universeel bruikbaar vloeibaar wasmiddel
- voor wit en bont wasgoed
- levering in dispensers voor TwinDos, dus navullen niet nodig
- alleen te gebruiken in combinatie met UltraPhase 2

UltraPhase 2

- universeel bruikbare reinigingsversterker
- voor wit en bont wasgoed
- levering in dispensers voor TwinDos, dus navullen niet nodig
- alleen te gebruiken in combinatie met UltraPhase 1

UltraWhite

- universeel wasmiddel in poedervorm
- voor wit en licht wasgoed en voor sterk verontreinigd katoen
- effectieve vlekverwijdering reeds bij lage temperaturen

UltraColor

- vloeibaar Colorwasmiddel
- voor bont en donker textiel
- beschermt kleuren tegen verbleken
- effectieve vlekverwijdering reeds bij lage temperaturen

Fijnwasmiddel voor wol en fijne was

- vloeibaar fijnwasmiddel
- bijzonder geschikt voor wol en zijde
- reinigt al vanaf 20 °C en beschermt vorm en kleur van uw fijne was

Na te bestellen accessoires

Speciale wasmiddelen

De speciale wasmiddelen zijn verkrijgbaar in een praktische doseerfles of in een capsule  waarmee u makkelijk per wasbeurt kunt doseren.

Outdoor

- vloeibaar wasmiddel voor outdoor- en werkkleding
- reinigt zonder de kleuren aan te tasten
- beschermt de membranen door speciale was

Sport

- vloeibaar wasmiddel voor sportkleding en fleece
- neutraliseert onaangename geurtjes
- houdt het textiel in vorm

Dons

- vloeibaar wasmiddel voor kussens, slaapzakken en kleding met dons
- behoudt de elasticiteit van dons en veren
- behoudt de ademende werking van kleding met dons
- voorkomt het samenklitten van dons

WoolCare

- vloeibaar wasmiddel voor wol en fijn textiel
- bevat tarweproteïnen
- voorkomt verviltten
- beschermt de kleuren
- alleen als capsule  verkrijgbaar

SilkCare

- vloeibaar wasmiddel voor zijde
- bevat zijdeproteïnen
- beschermt de kleuren
- alleen als capsule  verkrijgbaar

Textielonderhoudsmiddel

Dit middel is verkrijgbaar in een praktische doseerfles of als capsule  waarmee u per wasbeurt kunt doseren.

Impregneermiddel

- voor het impregneren van textiel van microvezels zoals regenkleding
- behoudt de ademende werking van het textiel

Wasverzachter

- frisse, natuurlijke geur
- voor zacht wasgoed

Additieven

Booster

- voor het verwijderen van vlekken
- voor bont en wit wasgoed
- verkrijgbaar als capsule , waarmee makkelijk per wasbeurt kan worden gedoseerd

Reinigings- en onderhoudsmiddelen voor het apparaat

TwinDosCare

- voor het spoelen van de TwinDos-doseerslangen
- te gebruiken voorafgaand aan een langere gebruikspauze (min. 2 maanden)
- te gebruiken wanneer er van product wordt gewisseld

Reinigingsmiddel

- reinigt de wasautomaat grondig
- verwijdert vetten, bacteriën en daardoor veroorzaakte geurtjes
- 1–3 keer per jaar gebruiken

Ontkalkingsmiddel

- verwijdert ernstige kalkaanslag
- mild en behoedzaam door natuurlijk citroenzuur

Tabs voor waterontharding

- minder wasmiddel nodig bij hard water
- minder wasmiddelrestanten in het wasgoed
- minder chemische stoffen in de waterafvoer door minder wasmiddel



**Plan nu zelf een serviceafspraak via www.miele.nl.
Snel en gemakkelijk.**

Bezoek op **www.miele.nl** ook de Miele Shop voor een compleet overzicht van alle accessoires, toebehoren en reinigings- en onderhoudsproducten voor uw Miele-apparaat.

U kunt ook bellen met onze afdeling Klantcontacten, bereikbaar via telefoonnummer (0347) 37 88 88.

Miele Nederland B.V.
Postbus 166
4130 ED VIANEN
(0347) 37 88 88

Bezoek het Miele Experience Center:
De Limiet 2
4131 NR VIANEN

Duitsland - Miele & Cie. KG, Carl-Miele-Straße 29, 33332 Gütersloh

WCR 890 WPS

nl-NL

M.-Nr. 11 002 960 / 00