

ZDLN2521

NL Gebruiksaanwijzing | **Afwasautomaat**

2

EN User Manual | **Dishwasher**

28

GA NAAR ONZE WEBSITE VOOR:



Advies over gebruik, brochures, het oplossen van problemen, service- en reparatie-informatie:

www.zanussi.com/support

Wijzigingen voorbehouden.

INHOUDSOPGAVE

1. VEILIGHEIDSINFORMATIE.....	2
2. VEILIGHEIDSVOORSCHRIFTEN.....	4
3. MONTAGE	6
4. PRODUCTBESCHRIJVING.....	7
5. BEDIENINGSPANEEL.....	7
6. PROGRAMMAKEUZE.....	8
7. BASISINSTELLINGEN	10
8. VOORDAT U HET APPARAAT VOOR DE EERSTE KEER GEBRUIKT.....	14
9. DAGELIJKS GEBRUIK.....	15
10. AANWIJZINGEN EN TIPS.....	17
11. ONDERHOUD EN REINIGING.....	19
12. PROBLEEMOPLOSSING.....	22
13. TECHNISCHE INFORMATIE.....	26
14. MILIEUBESCHERMING.....	27

1. ⚠ VEILIGHEIDSINFORMATIE

Lees zorgvuldig de meegeleverde instructies voor installatie en gebruik van het apparaat. De fabrikant is niet verantwoordelijk voor verwondingen of schade die voortvloeit uit de onjuiste installatie of het onjuiste gebruik. Bewaar de instructies altijd op een veilige, toegankelijke plek voor toekomstig gebruik.

1.1 Veiligheid van kinderen en kwetsbare personen

- Dit apparaat kan worden gebruikt door kinderen van 8 jaar en ouder en door mensen met een beperkt lichamelijk, zintuiglijk of verstandelijk vermogen of een gebrek aan ervaring en kennis, indien zij onder toezicht staan of instructies hebben gekregen over het veilig gebruiken van het apparaat en indien zij de gevaren begrijpen.

- Kinderen tussen de 3 en 8 jaar oud en personen met zware en complexe beperkingen dienen altijd uit de buurt van het apparaat te worden gehouden, tenzij ze voortdurend onder toezicht staan.
- Kinderen jonger dan 3 jaar dienen, tenzij zij voortdurend onder toezicht staan, bij het apparaat uit de buurt te worden gehouden.
- Houd toezicht op kinderen om te voorkomen dat zij met het apparaat gaan spelen.
- Houd reinigingsmiddelen uit de buurt van kinderen.
- Houd kinderen en huisdieren uit de buurt van het apparaat als de deur open staat.
- Kinderen mogen zonder toezicht geen reinigings- en onderhoudswerkzaamheden aan het apparaat uitvoeren.

1.2 Algemene veiligheid

- Dit apparaat is alleen bedoeld voor het reinigen van huishoudelijke borden en tafelgerei.
- Dit apparaat is bedoeld voor binnenshuis huishoudelijk gebruik.
- Dit apparaat kan worden gebruikt in kantoren, hotelkamers, bed & breakfast-kamers, boerderijgasthuizen en andere soortgelijke accommodaties waar dergelijk gebruik de (gemiddelde) huishoudelijke gebruiksniveaus niet overschrijdt.
- De specificatie van dit apparaat niet wijzigen.
- De waterdruk (minimaal en maximaal) moet liggen tussen 0.5 (0.05) / 10 (1) bar (MPa)
- Volg het maximale aantal 13 plaatsen.
- De deur van het apparaat mag niet open worden gelaten, om struikelgevaar te voorkomen.
- Indien het netsnoer beschadigd is, moet het worden vervangen door de fabrikant, een erkende serviceverlener of vergelijkbaar gekwalificeerde personen om gevaar te voorkomen.

- **WAARSCHUWING:** Messen en andere gebruiksvoorwerpen met scherpe punten moeten met hun punt naar beneden of horizontaal in de mand geplaatst worden.
- Schakel het apparaat uit en trek de stekker uit het stopcontact voordat je onderhoudshandelingen verricht.
- Gebruik geen waterstralen onder druk en/of stoom om het apparaat te reinigen.
- Als het apparaat is voorzien van ventilatieopeningen in de basis, mogen deze niet worden afgedekt met bijv. een vloerkleed.
- Het apparaat moet met de nieuwe meegeleverde slangset worden aangesloten op een kraan. Oude slangsets mogen niet opnieuw worden gebruikt.

2. VEILIGHEIDSVOORSCHRIFTEN

2.1 Installeren



WAARSCHUWING!

Alleen een erkende installatietechnicus mag het apparaat installeren.

- Verwijder alle verpakkingsmaterialen.
- Installeer en gebruik geen beschadigd apparaat.
- Volg de installatie-instructies die zijn meegeleverd met het apparaat.
- Pas altijd op bij verplaatsing van het apparaat, want het is zwaar. Gebruik altijd veiligheidshandschoenen en gesloten schoeisel.
- Installeer of gebruik het apparaat niet op een plek waar de temperatuur onder de 0 °C komt.
- Installeer het apparaat op een veilige en geschikte plaats die aan alle installatie-eisen voldoet.
- Gebruik het apparaat niet voordat u het in de ingebouwde structuur installeert omwille van veiligheidsredenen.

2.2 Elektrische aansluiting



WAARSCHUWING!

Gevaar voor brand en elektrische schokken.

- Waarschuwing: dit apparaat is ontworpen om te worden geïnstalleerd/aangesloten op een aardingsaansluiting in het gebouw.
- Zorg ervoor dat de parameters op het vermogensplaatje overeenkomen met elektrische vermogen van de netstroom.
- Gebruik altijd een juist geïnstalleerd schokbestendig stopcontact.
- Gebruik geen adapters met meerdere stekkers en verlengkabels.
- Zorg dat u de netstekker en het netsnoer niet beschadigt. Indien de voedingskabel moet worden vervangen, dan moet dit gebeuren door onze Klantenservice.
- Steek de stekker pas in het stopcontact als de installatie is voltooid. Zorg ervoor dat het netsnoer na installatie bereikbaar is.
- Trek niet aan het netsnoer om het apparaat los te koppelen. Trek altijd aan de stekker.
- Dit apparaat is voorzien van een 13 A stekker. Als de zekering van de stekker

vervangen moet worden, moet een ASTA (BS 1362)-zekering van 13-ampère worden gebruikt (uitsluitend VK en Ierland).

2.3 Wateraansluiting

- Beschadig de waterslangen niet.
- Indien buizen lang niet zijn gebruikt, er reparaties hebben plaatsgevonden of er nieuwe apparaten zijn geplaatst (watermeters, enz.), moet je, voordat de nieuwe buizen worden aangesloten, het water laten stromen totdat het schoon en helder is.
- Zorg ervoor dat er geen zichtbare waterlekken zijn tijdens en na het eerste gebruik van het apparaat.
- Als de watertoevoerslang beschadigd is, sluit dan onmiddellijk de waterkraan en haal de stekker uit het stopcontact. Neem contact op met het bevoegde servicecentrum voor vervanging van de watertoevoerslang.
- Zonder elektriciteit is het waterbeveiligingssysteem niet actief. In dit geval is er overstromingsgevaar.
- De watertoevoerslang heeft een veiligheidsklep en een mantel met een binnenleiding.

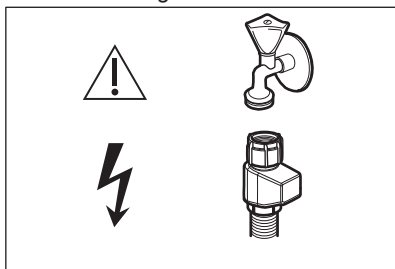

WAARSCHUWING!

Gevaarlijke spanning.

2.4 Gebruik

- Plaats geen ontvlambare producten of artikelen die vochtig zijn met ontvlambare producten in, bij of op het apparaat.
- Vaatwasmiddelen zijn gevaarlijk. Volg de veiligheidsinstructies op de verpakking van het vaatwasmiddel op.
- Drink en speel niet met het water in het apparaat.

- Verwijder de vaat pas uit het apparaat als het programma is voltooid. Er kan wat vaatwasmiddel op de vaat achterblijven.
- Oefen geen druk uit op de open deur van het apparaat en leg er ook geen voorwerpen op.
- Er kan hete stoom uit het apparaat komen als u de deur opent terwijl een programma bezig is.

2.5 Service

- Neem contact op met de erkende servicedienst voor reparatie van het apparaat. Gebruik alleen originele reserveonderdelen.
- Houd er rekening mee dat zelfreparatie of niet-professionele reparatie gevolgen kan hebben voor de veiligheid en de garantie kan doen vervallen.
- De volgende reserveonderdelen zijn beschikbaar gedurende 7 jaar nadat het model is stopgezet: motor, circulatie- en afvoerpomp, verwarmingstoestellen en verwarmingselementen, inclusief warmtepompen, leidingen en aanverwante apparatuur, waaronder slangen, kleppen, filters en aquastops, structurele en interne onderdelen met betrekking tot deurconstructies, printplaten, elektronische displays, drukschakelaars, thermostaten en sensoren, software en firmware, inclusief resetsoftware. Houd er rekening mee dat sommige van deze reserveonderdelen alleen beschikbaar zijn voor professionele reparateurs en dat niet alle reserveonderdelen relevant zijn voor alle modellen.
- De volgende reserveonderdelen zullen gedurende 10 jaar nadat het model is stopgezet beschikbaar zijn: deurscharnieren en -afdichtingen, andere afdichtingen, spuitarmen, afvoerfilters, binnenrekken en plastic randapparatuur zoals manden en deksels.
- Met betrekking tot de lamp(en) in dit product en reserVELampen die afzonderlijk worden verkocht: Deze lampen zijn bedoeld om bestand te zijn tegen extreme fysieke omstandigheden in huishoudelijke apparaten, zoals temperatuur, trillingen, vochtigheid, of zijn bedoeld om informatie te geven over de operationele status van het apparaat. Ze zijn niet bedoeld voor

gebruik in andere toepassingen en zijn niet geschikt voor verlichting in huishoudelijke ruimten.

2.6 Verwijdering

⚠ WAARSCHUWING!

Gevaar voor letsel of verstikking.

- Haal de stekker uit het stopcontact.
- Snij het netsnoer van het apparaat af en gooi dit weg.
- Verwijder de deurgreep om te voorkomen dat kinderen en huisdieren opgesloten raken in het apparaat.

3. MONTAGE

⚠ WAARSCHUWING!

Raadpleeg de hoofdstukken Veiligheid.

3.1 Gebouw in

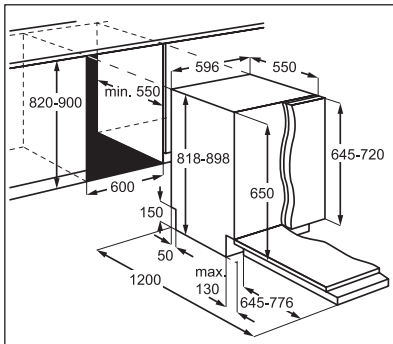

3.2 Veiligheidsdoppen

Als het meubelpaneel niet is geïnstalleerd, open dan voorzichtig de deur van het apparaat om het risico op letsel te vermijden.

Zorg er na de installatie voor dat de plastic afdekkingen op hun plaats vastgezet zijn. Beschadiging of verwijdering van de plastic afdekkingen aan de zijkanten van de deur kan de werking van het apparaat nadelig beïnvloeden en letsel veroorzaken. Als het plastic deksel beschadigd is, neem dan

contact op met de erkende servicedienst om het te vervangen door het nieuwe.

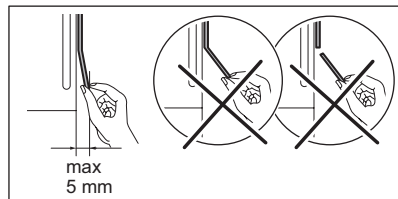
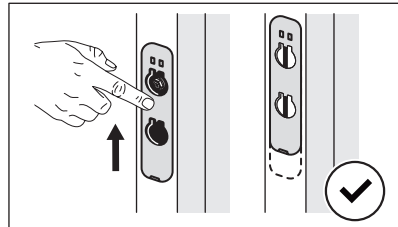
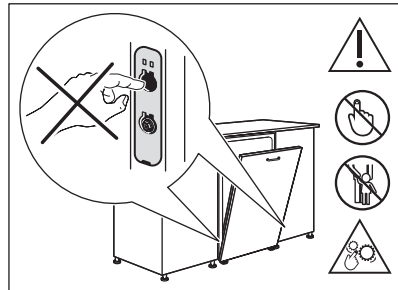

4. PRODUCTBESCHRIJVING

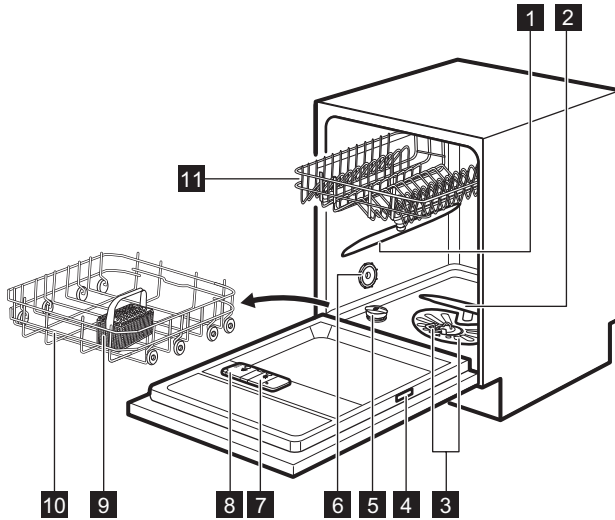

- 1** Bovenste sproeiarm
- 2** Onderste sproeiarm
- 3** Filters
- 4** Typeplaatje
- 5** Zoutreservoir
- 6** Luchtventilatie
- 7** Glansmiddeldoseerbakje
- 8** Afwasmiddeldoseerbakje
- 9** Bestekmand

- 10** Onderste korf
- 11** Bovenste korf



De afbeelding is een algemeen overzicht. Raadpleeg voor meer details andere hoofdstukken en/of documenten die bij het apparaat zijn meegeleverd.



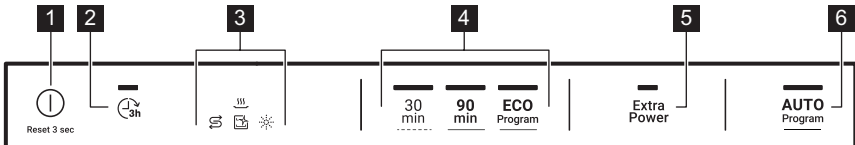

5. BEDIENINGSPANEEL



- 1** Aan-/uittoets/Resetknop
- 2** Toets uitgestelde start
- 3** Indicatielampjes

- 4** Programmatoetsen
- 5** Extra Power toets
- 6** AUTO programmatoets

5.1 Indicatielampjes

Indicatielampje	Beschrijving
	Indicatielampje glansspoelmiddel. Dit is aan als het glansspoelmiddeldoseerbakje bijgevuld dient te worden. Raadpleeg “ Voor eerste ingebruikname ”.
	Indicatielampje zout. Dit is aan als het zoutreservoir bijgevuld dient te worden. Raadpleeg “ Voor eerste ingebruikname ”.
	Indicatielampje Machine Care. Dit is aan als het apparaat interne reiniging nodig heeft met het Machine Care-programma. Raadpleeg “ Onderhoud en reiniging ”.
	Controlelampje droogfase. Dit is aan als een programma met droogfase is gekozen. Het gaat knipperen wanneer de droogfase loopt. Raadpleeg “ Programmaselectie ”.

6. PROGRAMMAKEUZE

6.1 Programma's

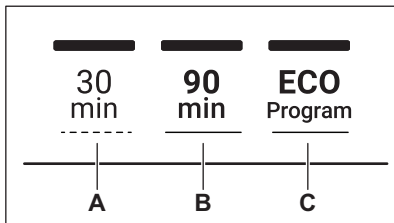

- A. • 30 min is het kortste programma geschikt voor het doen van de vaat met een lading met vers en weinig vuil.
- Voorspoelen is een programma voor het afspoelen van voedselresten van de vaat. Het voorkomt geurvorming in het apparaat. Gebruik geen wasmiddel bij dit programma.
- B. 90 min is een programma dat geschikt is voor het doen van de vaat en het drogen van normaal bevuilde voorwerpen.
- C. ECO is het langste programma en biedt het meest efficiënte water- en

energieverbruik voor normaal bevuild serviesgoed en bestek. Dit is het standaardprogramma voor testinstituten. ¹⁾

6.2 AUTO

Dit programma past de vaatwascyclus automatisch aan het type lading aan.

Het apparaat detecteert de vuilgraad en de hoeveelheid serviesgoed in de korven. De temperatuur, de hoeveelheid water en de programmaduur worden aangepast.

6.3 Opties

U kunt de programmakeuze aanpassen aan uw behoeften door opties te activeren.

Extra Power

Deze optie verbetert de vaatwasresultaten van het geselecteerde programma. De optie verhoogt de wastemperatuur en verlengt de duur.

¹⁾ Dit programma wordt gebruikt voor de beoordeling van de naleving van Verordening (EU) 2019/2022 van de Commissie inzake ecologisch ontwerp.

6.4 Programmaoverzicht

Programma	Lading vaatwasser	Mate van bevulling	Programmafases	Opties
30 min	Serviesgoed, bestek	Vers	<ul style="list-style-type: none"> Afwassen bij 50 °C Tussentijdse spoeling Laatste spoeling 45 °C AirDry ¹⁾ 	<ul style="list-style-type: none"> Extra Power
Voorspoelen	Alles	Alles	<ul style="list-style-type: none"> Voorspoelen 	niet van toepassing
90 min	Serviesgoed, bestek, potten, pannen	Standaard, licht gedroogd	<ul style="list-style-type: none"> Afwassen bij 60 °C Tussentijdse spoeling Laatste spoeling 55 °C Drogen AirDry ¹⁾ 	<ul style="list-style-type: none"> Extra Power
ECO	Serviesgoed, bestek, potten, pannen	Standaard, licht gedroogd	<ul style="list-style-type: none"> Voorspoelen Afwassen bij 50 °C Tussentijdse spoeling Laatste spoeling 55 °C Drogen AirDry ¹⁾ 	<ul style="list-style-type: none"> Extra Power
AUTO	Serviesgoed, bestek, potten, pannen	Alles	<ul style="list-style-type: none"> Voorspoelen Afwassen bij 50 - 60 °C Tussentijdse spoeling Laatste spoeling 60 °C Drogen AirDry ¹⁾ 	niet van toepassing
Machine Care	Voor het reinigen van de binnenkant van het apparaat. Raadpleeg Onderhoud en reiniging.		<ul style="list-style-type: none"> Reinigen 70 °C Tussentijdse spoeling Laatste spoeling AirDry ¹⁾ 	niet van toepassing

¹⁾ Deur wordt automatisch geopend tijdens de droogfase. Zie "Basisinstellingen".

Verbruikswaarden

Programma ¹⁾²⁾	Water (l)	Energie (kWh)	Duur (min)
30 min	10.2	0.618	30
Voorspoelen	4.2	0.015	15
90 min	10.6	0.985	90
ECO	9.9	0.936	227
AUTO	11.6	1.112	170

Programma 1)2)	Water (l)	Energie (kWh)	Duur (min)
Machine Care	9.7	0.511	60

1) De druk en temperatuur van het water, de variaties in stroomtoevoer, de opties, de hoeveelheid vaat en mate van vervuiling kunnen de verbruikswaarden veranderen.

2) De waarden voor andere programma's dan ECO zijn slechts indicatief.

Informatie voor testinstituten

Om de nodige informatie te ontvangen over het uitvoeren van prestatietesten (bijv. volgens: EN60436), stuur je een e-mail naar:

info.test@dishwasher-production.com

Voeg in je aanvraag de productnummercode (PNC) van het typeplaatje toe.

Raadpleeg voor andere vragen betreffende je vaatwasmachine het serviceboekje dat met je apparaat is meegeleverd.

7. BASISINSTELLINGEN

U kunt het apparaat configureren door de basisinstellingen naar uw behoefte te wijzigen.

Aantal	Instellingen	Waarden	Omschrijving ¹⁾
1	Waterhardheid	Van niveau 1 tot niveau 10 (standaard: 5)	Aanpassen van het niveau van de waterverzachter afgestemd op de hardheid van het water in uw omgeving.
2	Melding dat het glansmiddelreservoir leeg is	Aan (standaard) Uit	Activeer of deactiveer het indicatielampje van het glansmiddelreservoir.
3	Eindsignaal	Aan Uit (standaard)	Het geluidssignaal aan het eind van een programma in- of uitschakelen.
4	Automatische deur opening	Aan (standaard) Uit	Activeer of deactiveer de AirDry.
5	Toetstonen	Aan (standaard) Uit	Activeren of deactiveren van het geluid van de knoppen als u ze indrukt.

1) Raadpleeg de informatie in dit hoofdstuk voor meer details.

U kunt de basisinstelling in de instellingsmodus wijzigen.

Als het apparaat in de instellingenstand staat, vertegenwoordigen de indicatielampjes op het bedieningspaneel de beschikbare instellingen. Voor iedere instelling knijpt een aangewezen indicatielampje:

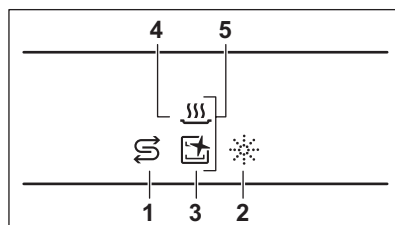





7.1 Instellingsmodus

Instellingenmodus ingaan

U kunt de instellingenmodus ingaan voordat een programma start. U kunt de instellingenmodus niet ingaan als er een programma draait.

Om de instellingenmodus in te gaan, drukt u tegelijkertijd op **30 min** en **ECO** en houdt u die ongeveer 3 seconden vast.

- Het licht dat in verband staat met  en het indicatielampje  knipperen.
- De lampjes ,  en  zijn aan.
- De lampjes van de programmaknoppen zijn aan.

Navigeren in de instellingenmodus

U kunt met gebruik van de programmatoetsen in de instellingenmodus navigeren.

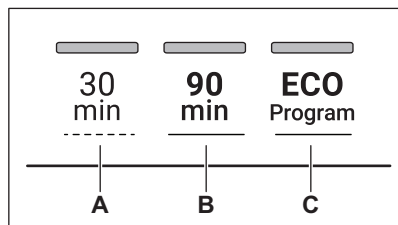

A. Vorige toets

B. OK toets

C. Volgende toets

Gebruik **Vorige** en **Volgende** om te schakelen tussen de basisinstellingen en om hun waarde te wijzigen.

Gebruik **OK** om in de gekozen instelling te gaan en de gewijzigde waarde te bevestigen.

Een instelling wijzigen

Zorg dat het apparaat in de instellingsmodus staat.

1. Druk op **Vorige** of **Volgende** totdat het indicatielampje voor de gewenste instelling knippert.

Het licht dat in verband staat met  geeft de huidige instelwaarde aan:

- Voor de instellingen met twee waarden (aan en uit) is het licht ofwel aan (= de instelling staat aan) of uit (= de instelling staat uit).
 - Voor de instellingen met meerdere waarden (niveaus) knippert het licht. Het aantal knipperingen geeft de huidige instelwaarde aan (bijv. 5 knipperingen + pauze + 5 knipperingen... = niveau 5).
2. Druk op **OK** om de instelling te bevestigen.
 - Het indicatielampje dat verband houdt met de instelling gaat aan.
 - De andere indicatielampjes gaan uit.
 - Het licht dat in verband staat met  geeft de huidige instelwaarde aan.
 3. Druk op **Vorige** of **Volgende** om de waarde te veranderen.
 4. Druk op **OK** om de instelling te bevestigen.
 - De nieuwe instelling is opgeslagen.
 - Het apparaat keert terug naar de instellingenkeuze.
 5. Druk tegelijkertijd op **30 min** en **ECO** en houd ze ongeveer 3 seconden ingedrukt om de instellingenmodus te verlaten.

Het apparaat keert terug naar de programmakeuze.

Opgeslagen instellingen blijven geldig totdat u ze opnieuw wijzigt.

7.2 De waterontharder

De waterontharder verwijdert mineralen van de watertoevoer die een nadelige invloed hebben op de wasresultaten en het apparaat.

Hoe hoger het gehalte van deze mineralen, des te harder is je water. Waterhardheid wordt gemeten in gelijkwaardige schalen.

De waterontharder moet worden aangepast aan de hardheid van het water in jouw omgeving. Je plaatselijke waterleidingbedrijf kan je adviseren over de hardheid van het water in jouw omgeving. Stel het juiste niveau van de waterontharder in, teneinde goede wasresultaten te garanderen.

Waterhardheid

Duitse graden (°dH)	Franse graden (°fH)	mmol/l	mg/l (ppm)	Clarke graden	Niveau waterontharder
47 - 50	84 - 90	8.4 - 9.0	835 - 904	58 - 63	10
43 - 46	76 - 83	7.6 - 8.3	755 - 834	53 - 57	9
37 - 42	65 - 75	6.5 - 7.5	645 - 754	46 - 52	8
29 - 36	51 - 64	5.1 - 6.4	505 - 644	36 - 45	7
23 - 28	40 - 50	4.0 - 5.0	395 - 504	28 - 35	6
19 - 22	33 - 39	3.3 - 3.9	325 - 394	23 - 27	5 ¹⁾
15 - 18	26 - 32	2.6 - 3.2	255 - 324	18 - 22	4
11 - 14	19 - 25	1.9 - 2.5	185 - 254	13 - 17	3
4 - 10	7 - 18	0.7 - 1.8	70 - 184	5 - 12	2
<4	<7	<0.7	<70	< 5	1 ²⁾

1) Fabrieksinstelling.

2) Gebruik geen zout op dit niveau.

Stel ongeacht het gebruikte soort wasmiddel het juiste waterhardheidsniveau in om de bijvulindicator voor zout geactiveerd te houden.



Multivaatwastabletten die zout bevatten zijn niet effectief genoeg als waterontharder.

Regeneratieproces

Voor de juiste werking van de waterontharder moet de hars van de ontharder regelmatig worden geregenereerd. Dit proces is automatisch en maakt deel uit van de normale vaatwasmachinerwerking.

Wanneer de voorgeschreven hoeveelheid water (zie waarden in de tabel) is gebruikt sinds het vorige regeneratieproces, wordt een nieuw regeneratieproces gestart tussen de laatste spoeling en het einde van het programma.

Niveau waterontharder	Hoeveelheid water (l)
1	250
2	100
3	62

Niveau waterontharder	Hoeveelheid water (l)
4	47
5	25
6	17
7	10
8	5
9	3
10	3

In het geval van de hoge wateronthardersinstelling kan dit ook in het midden van het programma gebeuren, vóór het spoelen (tweemaal tijdens een programma). De start van de regeneratie heeft geen invloed op de cyclusduur, tenzij deze plaatsvindt in het midden van een programma of aan het einde van een programma met een korte droogfase. In dergelijke gevallen verlengt de regeneratie de totale duur van een programma met nog eens 5 minuten.

Vervolgens kan het spoelen van de waterontharder wat 5 minuten duurt, beginnen in dezelfde cyclus of aan het begin

van het volgende programma. Deze activiteit verhoogt het totale waterverbruik van een programma met 4 liter en het totale energieverbruik van een programma met 2 Wh. Het spoelen van de waterontharder eindigt met een volledige afvoer.

Elke uitgevoerde waterontharderspoeling (mogelijk meer dan één in dezelfde cyclus) kan de programmaduur met nog eens 5 minuten verlengen wanneer deze op enig moment aan het begin of in het midden van een programma plaatsvindt.



Alle in deze paragraaf genoemde verbruikswaarden worden bepaald volgens de huidige geldende norm in laboratoriumomstandigheden met waterhardheid 2,5 mmol/l (waterontharder: niveau 3). 2019/2022 . De druk en de temperatuur van het water en de variaties van de netvoeding kunnen de waarden doen veranderen.

7.3 De aanduiding van leeg glansmiddelreservoir

Het glansmiddel zorgt dat het serviesgoed zonder vlekken of strepen droogt. Het wordt automatisch losgelaten tijdens de laatste spoeling.

Als het glansmiddelreservoir leeg is, gaat het indicatielampje voor glansmiddel aan. Als je tevreden bent met de droogresultaten bij het gebruik van alleen multitabletten, kun je de aanduiding voor het bijvullen van het glansmiddel deactiveren. Voor de beste droogprestaties dien je echter altijd glansmiddel te gebruiken.

Schakel de aanduiding in om de glansmiddelindicator actief te houden als je standaard wasmiddel of multitabletten zonder glansmiddel gebruikt.

7.4 Eindsignaal

U kunt een geluidssignaal activeren dat klinkt bij het beëindigen van het programma.



Er klinken ook geluidssignalen als er zich in het apparaat een storing voordoet. Het is niet mogelijk deze geluidssignalen uit te schakelen.

7.5 AirDry

AirDry verbetert de droogresultaten. Tijdens de droogfase opent de deur van het apparaat automatisch en blijft deze op een kier staan.

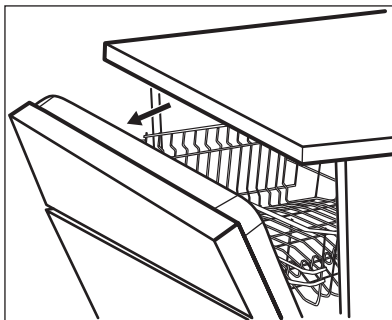

AirDry wordt bij alle programma's automatisch geactiveerd, behalve bij Voorspoelen .

De duur van de droogfase en de openingstijd van de deur variëren afhankelijk van het geselecteerde programma en de opties.

⚠ LET OP!

Probeer de deur van het apparaat niet binnen 2 minuten na automatisch openen te sluiten. Dit kan het apparaat beschadigen.

⚠ LET OP!

Als kinderen toegang tot het apparaat hebben, adviseren we AirDryte deactiveren. Het automatisch openen van de deur kan een gevaar vormen.

7.6 Geluiden

De knoppen op het bedieningspaneel maken een klinkgeluid als u ze indrukt. U kunt dit geluid uitschakelen.

8. VOORDAT U HET APPARAAT VOOR DE EERSTE KEER GEBRUIKT

1. **Controleer of het ingestelde stand van de waterontharder juist is voor de waterhardheid in uw omgeving. Indien niet, stel dan de stand van de waterontharder juist in.**
2. Vul het zoutreservoir.
3. Vul het glansspoelmiddeldoseerbakje.
4. Draai de waterkraan open.
5. Start het programma 30 min om eventuele resten uit het fabricageproces te verwijderen. Gebruik geen afwasmiddel en plaats geen vaat in de korven.

Na het starten van het programma laadt het apparaat de hars in de waterverzachter maximaal 5 minuten op. De wasfase start pas nadat deze procedure voltooid is. De procedure wordt regelmatig herhaald.

8.1 Het zoutreservoir

LET OP!

Gebruik uitsluitend grof zout dat voor vaatwassers is gemaakt. Fijn zout verhoogt het risico op corrosie.

Het zout wordt gebruikt om de hars in de waterontharder te herladen en voor goede wasresultaten voor dagelijks gebruik.

Het zoutreservoir vullen

1. Draai de dop linksom om het zoutreservoir te openen.
2. Doe 1 liter water in het zoutreservoir (alleen de eerste keer).
3. Vul het zoutreservoir met 1 kg zout (totdat het vol is).

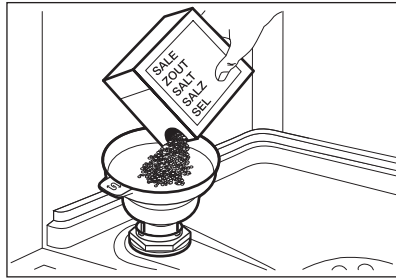

4. Schud de trechter voorzichtig bij het handvat om de laatste korrels erin te krijgen.
5. Verwijder het zout rond de opening van het zoutreservoir.

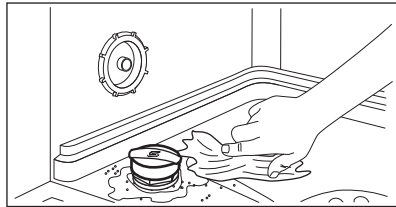

6. Draai de dop van het zoutreservoir rechtsom om het zoutreservoir te sluiten.

LET OP!

Water en zout kunnen uit het zoutreservoir stromen als u het bijvult. Start na het bijvullen van het zoutreservoir onmiddellijk een programma om corrosie te voorkomen.

8.2 Het glansspoelmiddelreservoir vullen

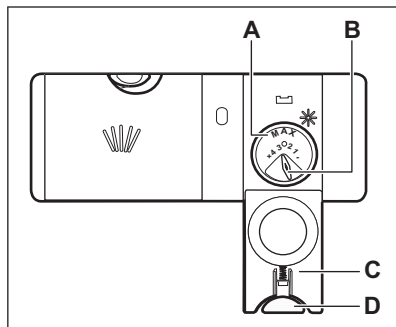

⚠ LET OP!

Het compartiment (A) is alleen voor glansmiddel. Niet vullen met vaatwasmiddel.

⚠ LET OP!

Gebruik alleen glansspoelmiddel dat speciaal is ontworpen voor vaatwassers.

1. Druk op de ontgrendelingsknop (D) om het deksel te openen (C).
2. Giet het glansmiddel in het doseerbakje (A) tot het vulniveau 'max'.
3. Verwijder gemorst glansspoelmiddel met een absorberend doekje om te voorkomen dat er te veel schuim ontstaat.
4. Sluit het deksel. Zorg ervoor dat de ontgrendelknop op zijn plaats vergrendelt.



U kunt de programmakeuzeknop kiezen (B) tussen stand 1 (laagste hoeveelheid) en stand 4 of 6 (hoogste hoeveelheid).

9. DAGELIJKS GEBRUIK

1. Draai de waterkraan open.
2. Houd  ingedrukt totdat het apparaat wordt geactiveerd.
3. Vul het zoutreservoir bij als het leeg is.
4. Vul het glansspoelmiddelreservoir bij als het leeg is.
5. Ruim de korven in.
6. Voeg vaatwasmiddel toe.
7. Een programma selecteren en starten
8. Sluit de waterkraan als het programma voltooid is.

9.1 Het vaatwasmiddel gebruiken

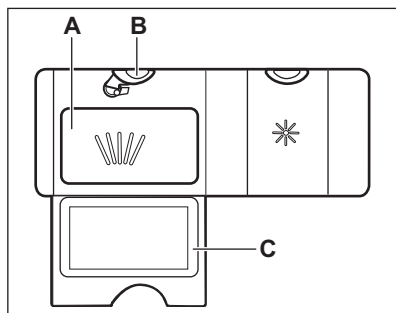

1. Druk op de ontgrendelingsknop (B) om het deksel te openen (C).
2. Doe het vaatwasmiddel (gel, poeder of tabs) in het vakje (A).
3. Als het programma een voorspoelfase heeft, plaats dan een kleine hoeveelheid vaatwasmiddel aan de binnenkant van de deur van het apparaat.
4. Sluit het deksel. Zorg ervoor dat de ontgrendelknop op zijn plaats vergrendelt.



Raadpleeg de instructies van de fabrikant op de verpakking van het product voor informatie over de dosering van het vaatwasmiddel. Doorgaans is 20 - 25 ml gelvaatwasmiddel geschikt voor het wassen van een lading met normaal vervuild serviesgoed.



Vul het compartiment (A) niet met meer dan 30 ml gelvaatwasmiddel.

9.2 Hoe je een programma moet kiezen en starten

1. Druk op de toets van het desbetreffende programma dat u wilt instellen.
Het lampje van de knop knippert.
2. Activeer Extra Power indien gewenst.
3. Sluit de deur van de afwasmachine om het programma te starten.

9.3 Hoe u het programma kiest en start Voorspoelen

1. Houd om Voorspoelen te selecteren **30 min** 3 seconden ingedrukt.
Het lampje van de knop knippert.



Extra Power is niet van toepassing op dit programma.

2. Sluit de deur van de afwasmachine om het programma te starten.

9.4 Activeren Extra Power

1. Selecteer een programma.
2. Druk op **Extra Power**.
Het lampje van de knop gaat aan.



Extra Power is geen permanente optie en moet elke keer voordat u een programma start worden geactiveerd.



Extra Power kunnen niet worden in- of uitgeschakeld als een programma eenmaal in werking is.



Het activeren van Extra Power kan het water- en energieverbruik verhogen en de programmaduur verlengen.

9.5 Een programma kiezen en starten AUTO

1. Druk op **AUTO**.
Het lampje van de knop gaat aan.
2. Sluit de deur van de afwasmachine om het programma te starten.
Het apparaat neemt het type lading waar en past aan naar een geschikte wascyclus.

9.6 De start van een programma uitstellen

U kunt de start van het geselecteerde programma 3 uur uitstellen.

1. Selecteer een programma.
2. Druk op .
Het lampje van de knop gaat aan.
3. Sluit de deur van het apparaat om het aftellen te starten.

Tijdens het aftellen is het niet mogelijk de programmakeuze te wijzigen.

Nadat het aftelproces voltooid is, wordt het programma gestart.

9.7 De uitgestelde start annuleren tijdens het aftellen

Houd ongeveer 3 seconden ingedrukt. Het apparaat keert terug naar de programmakeuze.



Als u de uitgestelde start annuleert, moet u het programma opnieuw instellen.

9.8 Het annuleren van een actief programma

Houd ongeveer 3 seconden ingedrukt. Het apparaat keert terug naar de programmakeuze.



Controleer of er vaatwasmiddel in het vaatwasmiddelbakje aanwezig is voordat u een nieuw programma start.

9.9 De deur openen als het apparaat in werking is

Als u de deur opent terwijl een programma loopt, stopt het apparaat. Dit kan het energieverbruik en de programmaduur beïnvloeden. Als u de deur weer sluit, gaat het apparaat verder vanaf het moment van onderbreking.



Als de deur tijdens de droogfase langer dan 30 seconden wordt geopend, stopt het lopende programma. Dit gebeurt niet als de deur wordt geopend door de functie AirDry.

9.10 De Auto Off-functie

Deze functie bespaart energie door het apparaat uit te schakelen als het niet in werking is.

De functie gaat automatisch aan:

- Als het programma is voltooid.
- Als er na 5 minuten nog geen programma is gestart.

9.11 Einde van het programma

Als het programma is voltooid, schakelt de Auto Off functie het apparaat automatisch uit.

Alle knoppen zijn inactief, behalve de aan/uit-toets.

10. AANWIJZINGEN EN TIPS

10.1 Algemeen

Volg de onderstaande tips om te zorgen voor optimale schoonmaak- en droogresultaten en ook het milieu te helpen beschermen.

- Het afwassen in de vaatwasser volgens de instructies in de gebruikershandleiding verbruikt meestal minder water en energie dan het afwassen met de hand.
- Laad de vaatwasser volledig in om water en energie te besparen. Voor de beste reinigingsresultaten plaatst u items in de korven volgens de instructies in de gebruikershandleiding en overbelast u de korven niet.
- Spoel de vaat niet eerst af. Het verhoogt het water- en energieverbruik. Kies indien nodig een programma met voorwasfase.
- Verwijder grotere voedselresten van de borden en lege bekertjes en glazen voordat u ze in het apparaat plaatst.
- Week kookgerei met stevig vastgekookt of vastgebakken voedsel of poets het lichtjes voordat u het in het apparaat wast.
- Zorg ervoor dat de vaat in de manden elkaar niet raakt of overlapt. Alleen dan kan het water de vaat volledig bereiken en wassen.
- U kunt apart vaatwasmiddel, glansmiddel en zout gebruiken of kiezen voor het gebruik van multitabletten (bijv. "alles-in-1"). Volg de instructies op de verpakking.
- Kies een programma op basis van het type lading en de mate van bevuiling. ECO biedt het meest efficiënte gebruik van water en energieverbruik.

- Om kalkaanslag in het apparaat te voorkomen:
 - Vul de zoutcontainer indien nodig bij.
 - Gebruik de aanbevolen dosering van het wasmiddel en spoelglansmiddel.
 - Controleer of het ingestelde stand van de waterontharder juist is voor de waterhardheid in uw omgeving.
 - Volg de instructies in het hoofdstuk "Onderhoud en reiniging".

10.2 Gebruik van zout, glansmiddel en vaatwasmiddel

- Gebruik enkel zout, glansmiddel en vaatwasmiddel voor vaatwassers. Overige producten kunnen het apparaat beschadigen.
- Maar in gebieden met hard en erg hard water raden we het gebruik aan van standaard vaatwasmiddel (poeder, gel, tabletten zonder extra middelen), met afzonderlijk glansmiddel en zout voor optimale reinigings- en droogresultaten.
- Vaatwasmiddeltabletten lossen bij korte programma's niet geheel op. Om te voorkomen dat vaatwasmiddelresten op het servies achterblijven, raden we u aan om tabletten enkel bij lange programma's te gebruiken.
- Gebruik altijd de juiste hoeveelheid wasmiddel. Onvoldoende dosering van het wasmiddel kan leiden tot slechte reinigingsresultaten en hardwaterfilmen of vlekken op de voorwerpen. Het gebruik van te veel wasmiddel met zacht of verzacht water resulteert in

wasmiddelresten op de borden. Pas de hoeveelheid wasmiddel aan op basis van de waterhardheid. Zie de instructies van de vaatwasmiddelfabrikant.

- Gebruik altijd de juiste hoeveelheid spoelglansmiddel. Onvoldoende dosering van spoelglansmiddel vermindert de droogresultaten. Het gebruik van te veel spoelglansmiddel resulteert in blauwachtige lagen op de items.
- Controleer of het wateronthardersniveau correct is. Als het niveau te hoog is, kan de verhoogde hoeveelheid zout in het water leiden tot roest op bestek.

10.3 Wat moet u doen als u wilt stoppen met het gebruik van multitabletten

Volg de volgende stappen voordat u begint met het gebruiken van apart wasmiddel, zout en glansspoelmiddel:

1. Stel het hoogste niveau van de waterontharder in.
2. Zorg ervoor dat het zout- en het glansspoelmiddeldoseerbakje gevuld zijn.
3. Start het 30 min-programma. Voeg geen afwasmiddel toe en plaats vaat in de korven.
4. Als het programma is voltooid, wijzigt u de waterontharder in de waterhardheid van uw omgeving.
5. Stel de hoeveelheid glansspoelmiddel in.

10.4 Voordat u een programma start

Zorg vóór het starten van het gekozen programma dat:

- De filters schoon zijn en correct zijn geïnstalleerd.
- De dop van het zoutreservoir vastzit.
- De sproeiarmen niet verstopt zijn.
- Er regenererzout en glansmiddel is toegevoegd (tenzij u gecombineerde afgwastabletten gebruikt).
- De positie van de voorwerpen in de korven correct is.

- Het programma geschikt is voor het type lading en de mate van bevuilding.
- De juiste hoeveelheid afwasmiddel wordt gebruikt.

10.5 De korven inruimen

- Gebruik altijd de hele ruimte van de korven.
- Gebruik het apparaat alleen om voor het reinigen van vaatwasserbestendige artikelen.
- Was de volgende materialen niet in de vaatwasser: hout, hoorn, tin, koper, aluminium, delicaat geëmailleerd porselein en onbeschermd koolstofstaal. Hierdoor kunnen ze barsten, kromtrekken, verkleuren, kuiltjes krijgen of roesten.
- Reinig geen voorwerpen in het apparaat die water kunnen absorberen (sponzen, keukenhanddoeken).
- Plaats holle voorwerpen (bijv. kopjes, glazen en pannen) met de opening naar beneden.
- Zorg ervoor dat glazen elkaar niet aanraken.
- Plaats lichte of plastic voorwerpen in het bovenrek. Zorg ervoor dat de voorwerpen niet kunnen verschuiven.
- Plaats bestek en kleine voorwerpen in de bestekmand.
- Zorg dat de sproeiarmen vrij kunnen ronddraaien voordat u een programma start.

10.6 De rekken uitruimen

1. Laat de borden afkoelen voordat u deze uit het apparaat neemt. Hete borden zijn gevoelig voor beschadigingen.
2. Ruim eerst het onderrek en dan het bovenrek uit.



Na voltooiing van het programma kan er zich aan de binnenkant van het apparaat nog water bevinden.

11. ONDERHOUD EN REINIGING

WAARSCHUWING!

Schakel het apparaat uit en trek de stekker uit het stopcontact voordat u onderhoudshandelingen verricht (met uitzondering van het uitvoeren van het programma Machine Care).



Vuile filters en verstopte sproeiarmen hebben een negatief effect op de wasresultaten. Controleer deze onderdelen regelmatig en reinig ze zo nodig.

11.1 Machine Care

Machine Care is een programma dat is ontworpen om de binnenkant van het apparaat met optimale resultaten te reinigen. Het verwijderd kalkaanslag en vetresten.

Als het apparaat reiniging nodig acht, gaat het lampje  aan. Start het programma Machine Care om de binnenkant van het apparaat te reinigen.

Hoe ga ik te werk om het programma Machine Care te starten



Reinig voordat u het programma Machine Care start, de filters en sproeiarmen.

1. Gebruik een ontkalker of schoonmaakproduct dat specifiek is bestemd voor vaatwassers. Volg de instructies op de verpakking. Doe geen vaat in het korven.
2. Druk tegelijkertijd op **Extra Power** en **AUTO** en houd ze ongeveer 3 seconden ingedrukt.

De lampjes  en Extra Power knipperen.

3. Sluit de deur van de afwasmachine om het programma te starten.

Als het programma is voltooid, gaat lampje  uit.

11.2 Interne reiniging

- Reinig de binnenkant van het apparaat met een zachte, vochtige doek.
- Gebruik geen schuurmiddelen, schuursponsjes, scherpe voorwerpen, sterke chemicaliën, pannensponsjes of oplosmiddelen.
- Veeg de deur, inclusief de rubberen pakking, eenmaal per week schoon.
- Gebruik om de prestaties van uw apparaat te onderhouden minstens elke twee maanden een reinigingsproduct dat specifiek is ontwikkeld voor vaatwassers. Volg de instructies op de verpakking van de producten zorgvuldig op.
- Start voor optimale schoonmaakresultaten het programma Machine Care.

11.3 Vreemde voorwerpen verwijderen

Controleer de filters en de opvangbak na elk gebruik van de vaatwasser. Vreemde voorwerpen (zoals stukjes glas, plastic, botten of tandenstokers) verminderen de reinigingsprestaties en kunnen schade aan de afvoerpomp veroorzaken.

LET OP!

Als u de voorwerpen niet kunt verwijderen, neemt u contact op met een erkende servicedienst.

1. Demonteer het filtersysteem volgens de instructies in dit hoofdstuk.
2. Verwijder eventuele vreemde voorwerpen handmatig.
3. Monteer de filters opnieuw volgens de instructies in dit hoofdstuk.

11.4 Buitenkant reinigen

- Maak het apparaat schoon met een vochtige, zachte doek.
- Gebruik alleen neutrale schoonmaakmiddelen.
- Gebruik geen schuurmiddelen, schuursponsjes of oplosmiddelen.

11.5 De filters reinigen

Het filtersysteem bestaat uit 3 delen.

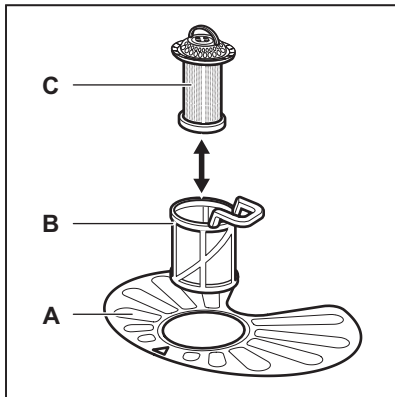

1. Draai de filter (B) linksom en verwijder die.

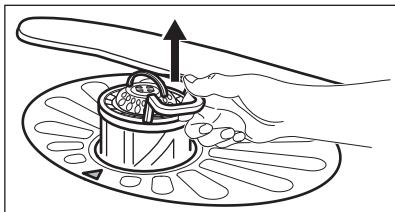
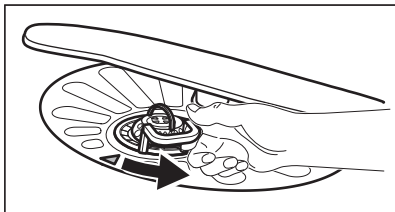

2. Verwijder de filter (C) uit de filter (B).
3. Verwijder de platte filter (A).

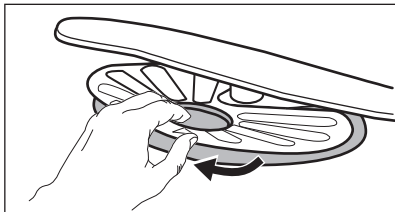

4. Was de filters.

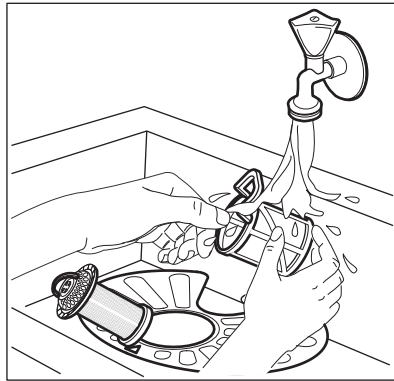

5. Zorg ervoor dat er geen etensresten of vuil in of rond de rand van de opvangbak zitten.
6. Plaats de platte filter (A) terug op zijn plaats. Zorg ervoor dat het goed onder de 2 geleidingen zit.

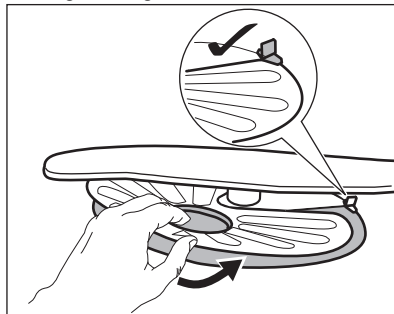

7. Plaats de filters (B) en (C) terug.
8. Plaats de filter (B) terug in de platte filter (A). Rechtsom draaien tot het vastzit.

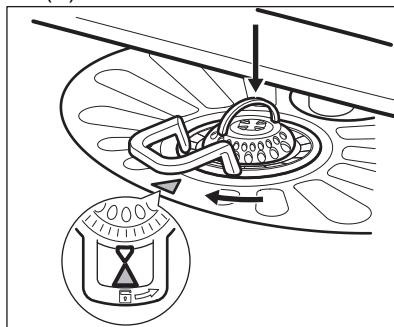

⚠ LET OP!

Een onjuiste plaatsing van de filters kan leiden tot slechte wasresultaten en het apparaat beschadigen.

11.6 De onderste sproeiarm reinigen

We raden u aan om de onderste sproeiarm regelmatig schoon te maken, om te voorkomen dat de gaten verstopt raken met vuil.

Verstopte gaten kunnen voor onbevredigende wasresultaten zorgen.

1. Trek de onderste sproeiarm naar boven om deze te verwijderen.

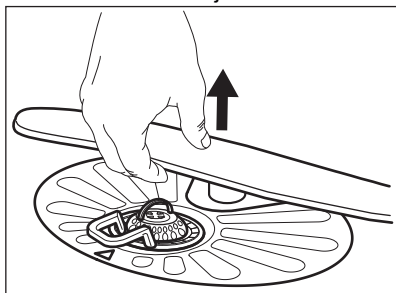

2. Was de sproeiarm onder stromend water. Gebruik een smal en puntig gereedschap, bijv. een tandenstoker, om de vuildeeltjes uit de gaten te verwijderen.

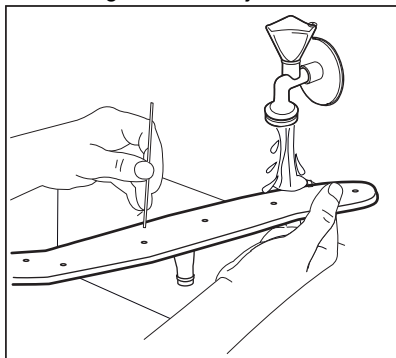

3. Duw de sproeiarm naar beneden om deze weer terug te plaatsen.

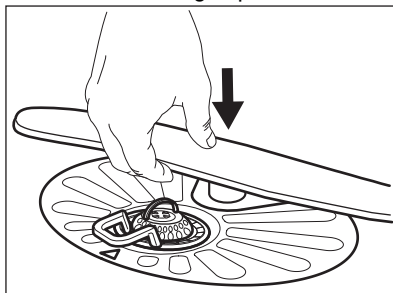

11.7 De bovenste sproeiarm reinigen

Verwijder de bovenste sproeiarm niet. Als de openingen in de sproeiarm verstopt zijn, verwijder dan de resterende vervuilingdelen met een dun, puntig voorwerp, bijv. een tandenstoker.

12. PROBLEEMOPLOSSING

WAARSCHUWING!

Onjuiste reparatie van het apparaat kan een gevaar voor de veiligheid van de gebruiker vormen. Reparaties moeten worden uitgevoerd door gekwalificeerd personeel.

Het merendeel van de problemen die ontstaan kunnen worden opgelost zonder

contact op te nemen met een erkend servicecentrum.

Zie de onderstaande tabel voor informatie over mogelijke problemen.

Bij sommige problemen knippen de lampjes die in verband staan met de programmatoetsen met tussenpozen om een storing en de alarmcode aan te geven.

Probleem en alarmcode	Mogelijke oorzaak en oplossing
Je kunt het apparaat niet inschakelen.	<ul style="list-style-type: none">• Controleer of de stekker is aangesloten op het stopcontact.• Controleer of er geen beschadigde zekering in het zekeringenkastje is.
Het programma start niet.	<ul style="list-style-type: none">• Controleer of de deur van het apparaat gesloten is.• Als de optie uitgestelde start is ingesteld, annuleer je de instelling of je wacht totdat het aftellen voorbij is.• Het apparaat herlaadt de hars uit de waterontharder. De duur van de procedure is ongeveer 5 minuten.
Het apparaat wordt niet met water gevuld. <ul style="list-style-type: none">• De lampjes die in verband staan met de programmatoetsen knippen af en toe 1 keer.• Er klinkt af en toe een geluidssignaal.	<ul style="list-style-type: none">• Controleer of de waterkraan geopend is.• Controleer of de druk van de watervoorziening niet te laag is. Neem voor deze informatie contact op met je plaatselijke waterleidingbedrijf.• Controleer of de waterkraan niet verstopt is.• Controleer of het filter in de toevoerslang niet verstopt is.• Controleer of de toevoerslang geen knikken of bochten heeft.
De machine pompt geen water weg. <ul style="list-style-type: none">• De lampjes die in verband staan met de programmatoetsen knippen af en toe 2 keer.• Er klinkt af en toe een geluidssignaal.	<ul style="list-style-type: none">• Controleer of de gootsteenafvoer niet verstopt is.• Controleer of het binnenfiltersysteem niet verstopt is.• Controleer of de afvoerslang geen knikken of bochten heeft.
De overstromingsbeveiliging is ingeschakeld. <ul style="list-style-type: none">• De lampjes die in verband staan met de programmatoetsen knippen af en toe 3 keer.• Er klinkt af en toe een geluidssignaal.	<ul style="list-style-type: none">• Draai de waterkraan dicht.• Controleer of het apparaat correct geïnstalleerd is.• Controleer of de korven zijn geladen volgens de instructies in de gebruikershandleiding.

Probleem en alarmcode	Mogelijke oorzaak en oplossing
<p>Storing van de waterniveaudetectie-sensor.</p> <ul style="list-style-type: none"> • De lampjes die in verband staan met de programmatoetsen knippen af en toe 4 keer. • Er klinkt af en toe een geluidssignaal. 	<ul style="list-style-type: none"> • Controleer of de filters schoon zijn. • Schakel het apparaat uit en aan.
<p>Storing van de waspomp of de afvoer pomp.</p> <ul style="list-style-type: none"> • De lampjes die in verband staan met de programmatoetsen knippen af en toe 5 keer. • Er klinkt af en toe een geluidssignaal. 	<ul style="list-style-type: none"> • Schakel het apparaat uit en aan.
<p>De temperatuur van het water in het apparaat is te hoog of er is een storing in de temperatuursensor opgetreden.</p> <ul style="list-style-type: none"> • De lampjes die in verband staan met de programmatoetsen knippen af en toe 6 keer. • Er klinkt af en toe een geluidssignaal. 	<ul style="list-style-type: none"> • Controleer of de temperatuur van het toegevoerde water niet hoger is dan 60 °C. • Schakel het apparaat uit en aan.
<p>Technische storing van het apparaat.</p> <ul style="list-style-type: none"> • De lampjes die in verband staan met de programmatoetsen knippen af en toe 12 keer. • Er klinkt af en toe een geluidssignaal. 	<ul style="list-style-type: none"> • Schakel het apparaat uit en aan.
<p>Het niveau van het water in het apparaat is te hoog.</p> <ul style="list-style-type: none"> • De lampjes die in verband staan met de programmatoetsen knippen af en toe 15 keer. • Er klinkt af en toe een geluidssignaal. 	<ul style="list-style-type: none"> • Schakel het apparaat uit en aan. • Controleer of de filters schoon zijn. • Controleer of de afvoerslang op de juiste hoogte boven de vloer is geïnstalleerd. Raadpleeg de installatie-instructies.
<p>Het apparaat stopt en begint meerdere keren tijdens de werking.</p>	<ul style="list-style-type: none"> • Dat is normaal. Het zorgt voor optimale reinigingsresultaten en energiebesparing.
<p>Het programma duurt te lang.</p>	<ul style="list-style-type: none"> • Als de optie uitgestelde start is ingesteld, annuleert u de uitgestelde instelling of wacht u tot het aftellen voorbij is. • Het activeren van Extra Power verlengt de duur van het programma.
<p>Kleine lekkage van de deur van het apparaat.</p>	<ul style="list-style-type: none"> • Het apparaat staat niet waterpas. Draai aan de verstelbare pootjes (indien van toepassing). • De deur van het apparaat is niet centraal uitgelijnd op de kuip. Verstel de achterpoot (indien van toepassing).

Probleem en alarmcode	Mogelijke oorzaak en oplossing
De deur van het apparaat is moeilijk te sluiten.	<ul style="list-style-type: none"> • Het apparaat staat niet waterpas. Draai aan de verstelbare pootjes (indien van toepassing). • Delen van het serviesgoed steken uit de korven.
De deur van het apparaat gaat open tijdens de wascyclus.	<ul style="list-style-type: none"> • De functie AirDry is geactiveerd. U kunt de functie uitschakelen. Zie "Basisinstellingen".
Ratelende of kloppende geluiden vanuit het apparaat.	<ul style="list-style-type: none"> • Het serviesgoed is niet juist in de korven gerangschikt. Raadpleeg de folder voor het beladen van de korven. • Controleer of de sproeiarmen vrij kunnen ronddraaien.
Het apparaat maakt kortsluiting.	<ul style="list-style-type: none"> • De stroomsterkte is niet voldoende om alle apparaten tegelijkertijd te voeden. Controleer de stroomsterkte van het stopcontact en de capaciteit van de meter of schakel een van de apparaten die in gebruik zijn uit. • Interne elektrische storing van het apparaat. Neem contact op met de servicedienst.

Schakel het apparaat uit en weer in als je het apparaat hebt gecontroleerd. Als het probleem zich opnieuw voordoet, neem je contact op met een erkend servicecentrum.

Voor alarmcodes die niet in de tabel worden beschreven, neemt u contact op met een erkend servicecentrum.

WAARSCHUWING!

We raden u aan om het apparaat niet te gebruiken totdat het probleem volledig is opgelost. Haal de stekker uit het stopcontact en sluit het apparaat pas weer aan als je zeker weet dat het correct werkt.

12.1 De was- en droogresultaten zijn niet naar tevredenheid

Probleem	Mogelijke oorzaak en oplossing
Slechte wasresultaten.	<ul style="list-style-type: none"> • Raadpleeg Dagelijks gebruik, Tips en advies en de folder voor het laden van de korf. • Gebruik een intensiever wasprogramma. • Activeer de optie Extra Power om de wasresultaten van een geselecteerd programma te verbeteren. • Maak de openingen in de sproeiarm en het filter schoon. Raadpleeg Onderhoud en reiniging.

Probleem	Mogelijke oorzaak en oplossing
Slechte droogresultaten.	<ul style="list-style-type: none"> • Serviesgoed heeft te lang in het gesloten apparaat gestaan. Activeer de functie AirDry om het automatisch openen van de deur in te stellen en de droogprestatie te verbeteren. • Het glansspoelmiddel is op of de dosering van het glansspoelmiddel is niet voldoende. Vul het doseerbakje van het glansspoelmiddel of zet de glansspoelmiddelstand hoger. • De kwaliteit van het glansspoelmiddel kan de oorzaak zijn. • Gebruik altijd glansmiddel, zelfs met multitabletten. • Plastic voorwerpen moeten mogelijk met een handdoek worden afgedroogd. • Het programma heeft geen droogfase. Raadpleeg "Programmaoverzicht".
De glazen en borden vertonen witte strepen of een blauwe waas.	<ul style="list-style-type: none"> • De vrijgegeven hoeveelheid glansspoelmiddel is te hoog. Zet de dosering van het glansspoelmiddel op een lagere stand. • De hoeveelheid vaatwasmiddel is te hoog.
De glazen en borden vertonen vlekken en droge waterdruppels.	<ul style="list-style-type: none"> • De vrijgegeven hoeveelheid glansmiddel is niet voldoende. Zet de dosering van het glansspoelmiddel op een hogere stand. • De kwaliteit van het glansspoelmiddel kan de oorzaak zijn.
De binnenkant van het apparaat is nat.	<ul style="list-style-type: none"> • Dit is geen defect van het apparaat. Vochtige lucht condenseert op de wanden van het apparaat.
Opvallend veel schuim tijdens het wassen.	<ul style="list-style-type: none"> • Gebruik de vaatwasmiddelen die specifiek zijn bedoeld voor gebruik in vaatwassers. • Gebruik een vaatwasmiddel van een andere fabrikant. • Spoel gerechten niet af onder stromend water.
Roestresten op het bestek.	<ul style="list-style-type: none"> • Er zit te veel zout in het water dat voor het wassen wordt gebruikt. Zie De waterontharder instellen. • Zilver en roestvrijstalen bestek zijn samen geplaatst. Zet zilveren en roestvrijstalen voorwerpen niet dicht bij elkaar.
Er bevinden zich aan het einde van het programma resten van het vaatwasmiddel in het doseerbakje voor het vaatwasmiddel.	<ul style="list-style-type: none"> • De vaatwastablet raakte klem in het doseerbakje voor het vaatwasmiddel en is daardoor niet volledig weggespoeld door het water. • Water kan het vaatwasmiddel niet uit het doseerbakje wegspoelen. Controleer of de sproeiarmen niet geblokkeerd of verstopt zijn. • Controleer of de voorwerpen in de rekken het deksel van het doseerbakje voor het vaatwasmiddel niet belemmeren.
Geuren in het apparaat.	<ul style="list-style-type: none"> • Raadpleeg De binnenkant reinigen. • Start het programma Machine Care met een ontkalker of een reinigingsproduct bestemd voor vaatwassers.

Probleem	Mogelijke oorzaak en oplossing
Kalkresten op het serviesgoed, op de kuip en aan de binnenkant van de deur.	<ul style="list-style-type: none"> • Het zoutniveau is laag, controleer de bijvulaanduiding. • De dop van het zoutreservoir zit los. • Het kraanwater heeft een hoge hardheid. Zie De waterontharder instellen. • Gebruik zout en stel zelfs bij het gebruik van multitabs de waterontharder in. Zie De waterontharder instellen. • Start het programma Machine Care met een ontkalker bestemd voor vaatwassers. • Reinig het apparaat met de geschikte wasmiddelen als kalkaanslag aanhoudt. • Probeer een ander vaatwasmiddel. • Neem contact op met de vaatwasmiddelfabrikant.
Dof, ontleurd of afgeschilferd serviesgoed.	<ul style="list-style-type: none"> • Zorg ervoor dat alleen vaatwasserbestendige voorwerpen in het apparaat worden gewassen. • Laad de korf voorzichtig in en uit. Raadpleeg de folder voor het laden van de korven. • Plaats kwetsbare voorwerpen in de bovenste korf.



Raadpleeg **Voor het eerste gebruik, Dagelijks gebruik, of Tips en advies** voor andere mogelijke oorzaken.

13. TECHNISCHE INFORMATIE

Afmetingen	Breedte / hoogte / diepte (mm)	596 / 818 - 898 / 550
Elektrische aansluiting ¹⁾	Spanning (V)	220 - 240
	Frequentie (Hz)	50
Watertoevoerdruk	Min. / max. bar (MPa)	0.5 (0.05) / 10 (1)
Watertoevoer	Koud water of warm water ²⁾	min. 5 - max. 60°C
Capaciteit	Plaatsinstellingen	13

1) Zie het typeplaatje voor andere waarden.

2) Als het hete water door een alternatieve energiebron wordt geproduceerd (bijv. zonnepanelen), gebruik dan de heetwatervoorziening om het energieverbruik te verminderen.

13.1 Link naar de EU-EPREL-databank

De QR-code op het energielabel dat bij het apparaat wordt geleverd, biedt een weblink naar de registratie van dit apparaat in de EU-EPREL-database. Bewaar het energielabel ter referentie samen met de gebruikershandleiding en alle andere

documenten die bij dit apparaat worden geleverd.

Het is ook mogelijk om informatie gerelateerd aan de prestaties van het product in de EU-EPREL-databank te vinden via de link <https://eprel.ec.europa.eu> en de modelnaam en het productnummer kunt u vinden op het

typeplaatje van het apparaat. Zie het hoofdstuk 'Productbeschrijving'.

Kijk voor meer informatie over het energielabel op www.theenergylabel.eu

14. MILIEUBESCHERMING

Recycleer de materialen met het symbool .
Gooi de verpakking in een geschikte afvalcontainer om het te recyclen.
Bescherm het milieu en de volksgezondheid en recycleer op een correcte manier het afval van elektrische en elektronische apparaten.

Gooi apparaten gemarkeerd met het symbool  niet weg met het huishoudelijk afval.
Breng het product naar het milieustation bij u in de buurt of neem contact op met de gemeente.

VISIT OUR WEBSITE TO:



Get usage advice, brochures, trouble shooter, service and repair information:
www.zanussi.com/support

Subject to change without notice.

CONTENTS

1. SAFETY INFORMATION.....	28
2. SAFETY INSTRUCTIONS.....	30
3. INSTALLATION.....	31
4. PRODUCT DESCRIPTION.....	33
5. CONTROL PANEL.....	33
6. PROGRAMME SELECTION.....	34
7. BASIC SETTINGS	36
8. BEFORE FIRST USE.....	39
9. DAILY USE.....	40
10. HINTS AND TIPS.....	42
11. CARE AND CLEANING.....	44
12. TROUBLESHOOTING.....	47
13. TECHNICAL INFORMATION.....	51
14. ENVIRONMENTAL CONCERNS.....	51

1. ⚠ SAFETY INFORMATION

Before the installation and use of the appliance, carefully read the supplied instructions. The manufacturer is not responsible for any injuries or damage that are the result of incorrect installation or usage. Always keep the instructions in a safe and accessible location for future reference.

1.1 Children and vulnerable people safety

- This appliance can be used by children aged from 8 years and above and persons with reduced physical, sensory or mental capabilities or lack of experience and knowledge if they have been given supervision or instruction concerning the use of the appliance in a safe way and understand the hazards involved.

- Children between 3 and 8 years of age and persons with very extensive and complex disabilities shall be kept away from the appliance unless continuously supervised.
- Children of less than 3 years of age should be kept away from the appliance unless continuously supervised.
- Children should be supervised to ensure that they do not play with the appliance.
- Keep detergents away from children.
- Keep children and pets away from the appliance when the door is open.
- Children shall not carry out cleaning and user maintenance of the appliance without supervision.

1.2 General Safety

- This appliance is for cleaning household-type dishes and tableware only.
- This appliance is designed for single household domestic use in an indoor environment.
- This appliance may be used in offices, hotel guest rooms, bed & breakfast guest rooms, farm guest houses and other similar accommodation where such use does not exceed (average) domestic usage levels.
- Do not change the specification of this appliance.
- The operating water pressure (minimum and maximum) must be between 0.5 (0.05) / 10 (1) bar (MPa)
- Follow the maximum number of 13 place settings.
- The appliance door should not be left in an open position to avoid the tripping hazard.
- If the supply cord is damaged, it must be replaced by the manufacturer, its Authorised Service Centre or similarly qualified persons in order to avoid a hazard.
- **WARNING:** Knives and other utensils with sharp points must be loaded in the basket with their points down or placed in a horizontal position.
- Before any maintenance operation, deactivate the appliance and disconnect the mains plug from the socket.

- Do not use high pressure water sprays and/or steam to clean the appliance.
- If the appliance has ventilation openings in the base, they must not be covered e.g. by a carpet.
- The appliance is to be connected to the water mains using the new supplied hose-sets. Old hose sets must not be reused.

2. SAFETY INSTRUCTIONS

2.1 Installation

WARNING!

Only a qualified person must install this appliance.

- Remove all the packaging.
- Do not install or use a damaged appliance.
- Follow the installation instructions supplied with the appliance.
- Always take care when moving the appliance as it is heavy. Always use safety gloves and enclosed footwear.
- Do not install or use the appliance where the temperature is less than 0 °C.
- Install the appliance in a safe and suitable place that meets installation requirements.
- Do not use the appliance before installing it in the built-in structure due to safety manner.

2.2 Electrical connection

WARNING!

Risk of fire and electric shock.

- Warning: this appliance is designed to be installed / connected to a grounding connection in the building.
- Make sure that the parameters on the rating plate are compatible with the electrical ratings of the mains power supply.
- Always use a correctly installed shockproof socket.
- Do not use multi-plug adapters and extension cables.

- Make sure not to cause damage to the mains plug and to the mains cable. Should the mains cable need to be replaced, this must be carried out by our Authorised Service Centre.
- Connect the mains plug to the mains socket only at the end of the installation. Make sure that there is access to the mains plug after the installation.
- Do not pull the mains cable to disconnect the appliance. Always pull the mains plug.
- This appliance is fitted with a 13 A mains plug. If it is necessary to change the mains plug fuse, use only a 13 A ASTA (BS 1362) fuse (UK and Ireland only).

2.3 Water connection

- Do not cause damage to the water hoses.
- Before connection to new pipes, pipes not used for a long time, where repair work has been carried out or new devices fitted (water meters, etc.), let the water flow until it is clean and clear.
- Ensure that there are no visible water leaks during and after the first use of the appliance.
- If the water inlet hose is damaged, immediately close the water tap and disconnect the mains plug from the mains socket. Contact the Authorised Service Centre to replace the water inlet hose.
- Without electrical power, the water protection system is not active. In this case there is a risk of flooding.
- The water inlet hose has a safety valve and a sheath with an inner mains cable.

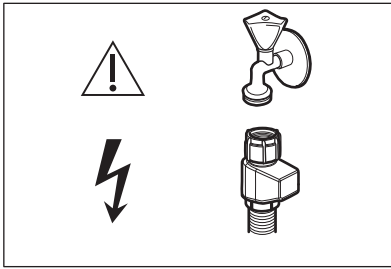

⚠ WARNING!

Dangerous voltage.

2.4 Use

- Do not put flammable products or items that are wet with flammable products in, near or on the appliance.
- Dishwasher detergents are dangerous. Follow the safety instructions on the detergent packaging.
- Do not drink and play with the water in the appliance.
- Do not remove the dishes from the appliance until the programme is complete. Some detergent may remain on the dishes.
- Do not store items or apply pressure on the open door of the appliance.
- The appliance can release hot steam if you open the door while a programme operates.

2.5 Service

- To repair the appliance contact the Authorised Service Centre. Use original spare parts only.
- Please note that self-repair or non-professional repair can have safety consequences and might void the guarantee.
- The following spare parts will be available for 7 years after the model has been

discontinued: motor, circulation and drain pump, heaters and heating elements, including heat pumps, piping and related equipment including hoses, valves, filters and aquastops, structural and interior parts related to door assemblies, printed circuit boards, electronic displays, pressure switches, thermostats and sensors, software and firmware including reset software. Please note that some of these spare parts are only available to professional repairers, and that not all spare parts are relevant for all models.

- The following spare parts will be available for 10 years after the model has been discontinued: door hinge and seals, other seals, spray arms, drain filters, interior racks and plastic peripherals such as baskets and lids.
- Concerning the lamp(s) inside this product and spare part lamps sold separately: These lamps are intended to withstand extreme physical conditions in household appliances, such as temperature, vibration, humidity, or are intended to signal information about the operational status of the appliance. They are not intended to be used in other applications and are not suitable for household room illumination.

2.6 Disposal

⚠ WARNING!

Risk of injury or suffocation.

- Disconnect the appliance from the mains supply.
- Cut off the mains cable and discard it.
- Remove the door catch to prevent children and pets to get closed in the appliance.

3. INSTALLATION

⚠ WARNING!

Refer to Safety chapters.

3.1 Building in

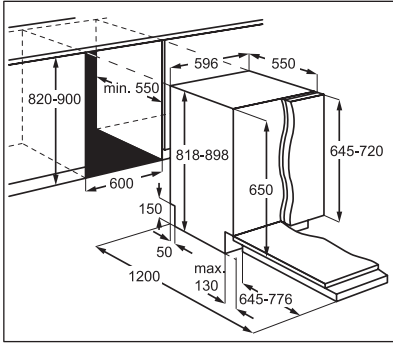

3.2 Safety caps

If the furniture panel is not installed, open the appliance door carefully to avoid the risk of injury.

After installation, make sure the plastic covers are locked in position. Damage or removal of the plastic covers on the sides of the door may impact the functionality of the appliance and may cause an injury. If the plastic cover is damaged, contact the Authorized Service Centre to replace it with the new one.

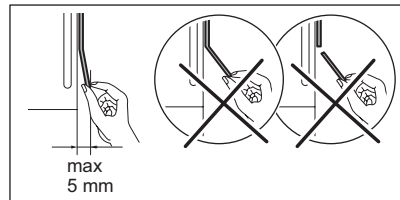
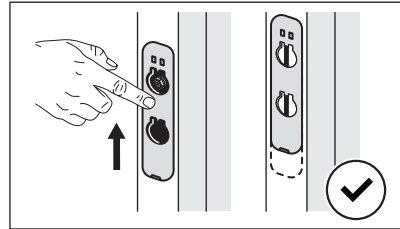
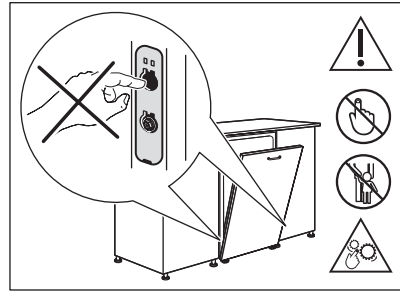

4. PRODUCT DESCRIPTION

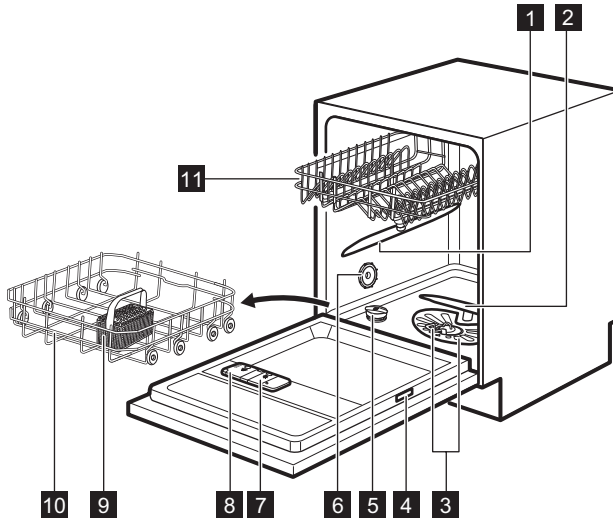

- 1** Upper spray arm
- 2** Lower spray arm
- 3** Filters
- 4** Rating plate
- 5** Salt container
- 6** Air vent
- 7** Rinse aid dispenser
- 8** Detergent dispenser

- 9** Cutlery basket
- 10** Lower basket
- 11** Upper basket



The graphic is a general overview. For more details, refer to other chapters or documents provided with the appliance.



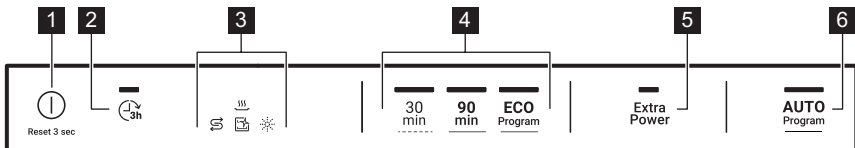

5. CONTROL PANEL



- 1** On/Off button/Reset button
- 2** Delay start button
- 3** Indicators
- 4** Programme buttons

- 5** Extra Power button
- 6** AUTO programme button

5.1 Indicators

Indicator	Description
	Rinse aid indicator. It is on when the rinse aid dispenser needs refilling. Refer to " Before first use ".
	Salt indicator. It is on when the salt container needs refilling. Refer to " Before first use ".
	Machine Care indicator. It is on when the appliance needs internal cleaning with the Machine Care programme. Refer to " Care and cleaning ".
	Drying phase indicator. It is on when a programme with the drying phase is selected. It flashes when the drying phase operates. Refer to " Programme selection ".

6. PROGRAMME SELECTION

6.1 Programmes

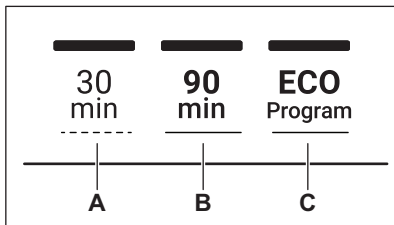

- A.
- 30 min is the shortest programme suitable for dishwashing a load with fresh and light soil.
 - Pre-rinse is a programme for rinsing off food remains from the dishes. It prevents odours forming in the appliance. Do not use detergent with this programme.
- B. 90 min is a programme suitable for dishwashing and drying normally soiled items.
- C. ECO is the longest programme offering the most efficient use of energy and water

consumption for crockery and cutlery with normal soil. This is the standard programme for test institutes. ¹⁾

6.2 AUTO

This programme automatically adjusts the dishwashing cycle to the type of load.

The appliance senses the degree of soil and the amount of dishes in the baskets. It adjusts the temperature and quantity of water as well as the wash duration.

6.3 Options

You can adjust the programme selection to your needs by activating options.

Extra Power

This option improves the dishwashing results of the selected programme. It increases the wash temperature and duration.

¹⁾ This programme is used to assess compliance with the Ecodesign Commission Regulation (EU) 2019/2022.

6.4 Programmes overview

Programme	Dishwasher load	Degree of soil	Programme phases	Options
30 min	Crockery, cutlery	Fresh	<ul style="list-style-type: none"> Dishwashing 50 °C Intermediate rinse Final rinse 45 °C AirDry 1) 	<ul style="list-style-type: none"> Extra Power
Pre-rinse	All	All	<ul style="list-style-type: none"> Prewash 	Not applicable
90 min	Crockery, cutlery, pots, pans	Normal, lightly dried-on	<ul style="list-style-type: none"> Dishwashing 60 °C Intermediate rinse Final rinse 55 °C Drying AirDry 1) 	<ul style="list-style-type: none"> Extra Power
ECO	Crockery, cutlery, pots, pans	Normal, lightly dried-on	<ul style="list-style-type: none"> Prewash Dishwashing 50 °C Intermediate rinse Final rinse 55 °C Drying AirDry 1) 	<ul style="list-style-type: none"> Extra Power
AUTO	Crockery, cutlery, pots, pans	All	<ul style="list-style-type: none"> Prewash Dishwashing 50 - 60 °C Intermediate rinse Final rinse 60 °C Drying AirDry 1) 	Not applicable
Machine Care	For cleaning the appliance interior. Refer to "Care and Cleaning".		<ul style="list-style-type: none"> Cleaning 70 °C Intermediate rinse Final rinse AirDry 1) 	Not applicable

1) Automatic door opening during the drying phase. Refer to "Basic settings".

Consumption values

Programme ¹⁾²⁾	Water (l)	Energy (kWh)	Duration (min)
30 min	10.2	0.618	30
Pre-rinse	4.2	0.015	15
90 min	10.6	0.985	90
ECO	9.9	0.936	227
AUTO	11.6	1.112	170

Programme 1)2)	Water (l)	Energy (kWh)	Duration (min)
Machine Care	9.7	0.511	60

1) The pressure and the temperature of the water, the variations of the mains supply, the options, the quantity of dishes and the degree of soil can change the values.

2) The values for programmes other than ECO are indicative only.

Information for test institutes

To receive the necessary information for conducting performance tests (e.g. according to: EN60436), send an email to:

info.test@dishwasher-production.com

In your request, include the product number code (PNC) from the rating plate.

For any other questions regarding your dishwasher, refer to the service book provided with your appliance.

7. BASIC SETTINGS

You can configure the appliance by changing basic settings according to your needs.

Number	Settings	Values	Description ¹⁾
1	Water hardness	From level 1 to level 10 (default: 5)	Adjust the level of the water softener according to the water hardness in your area.
2	Rinse aid empty notification	On (default) Off	Activate or deactivate the rinse aid indicator.
3	End sound	On Off (default)	Activate or deactivate the acoustic signal for the end of a programme.
4	Auto door open	On (default) Off	Activate or deactivate the AirDry.
5	Key tones	On (default) Off	Activate or deactivate the sound of the buttons when pressed.

1) For more details, refer to the information provided in this chapter.

You can change the basic settings in setting mode.

When the appliance is in setting mode, the indicators on the control panel represent available settings. For each setting, a dedicated indicator flashes:

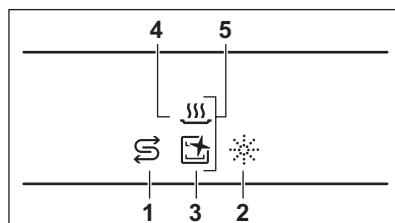





7.1 Setting mode

How to enter setting mode

You can enter setting mode before starting a programme. You cannot enter setting mode while the programme is running.

To enter setting mode, press and hold simultaneously **30 min** and **ECO** for about 3 seconds.

- The light related to  and the indicator  flash.
- The indicators ,  and  are on.
- The lights related to the programme buttons are on.

How to navigate in setting mode

You can navigate in setting mode using programme buttons.

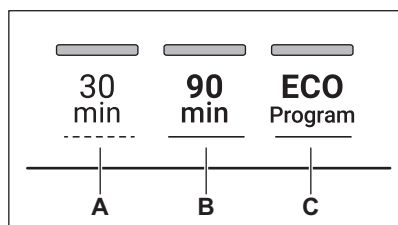

- A. **Previous** button
- B. **OK** button
- C. **Next** button

Use **Previous** and **Next** to switch between the basic settings and to change their value.

Use **OK** to enter the selected setting and to confirm changing its value.

How to change a setting

Make sure the appliance is in setting mode.

1. Press **Previous** or **Next** until the indicator dedicated to the desired setting flashes.

The light related to  indicates the current setting value:

- For the settings with two values (on and off), the light is either on (= the setting is on) or off (= the setting is off).
- For the settings with multiple values (levels), the light flashes. The number of flashes indicates the current setting value (e.g. 5 flashes + pause + 5 flashes... = level 5).

2. Press **OK** to enter the setting.

- The indicator related to the setting is on.
- The other indicators are off.
- The light related to  indicates the current setting value.

3. Press **Previous** or **Next** to change the value.

4. Press **OK** to confirm the setting.

- The new setting is saved.
- The appliance returns to the setting selection.

5. Press and hold simultaneously **30 min** and **ECO** for about 3 seconds to exit setting mode.

The appliance returns to the programme selection.

The saved settings remain valid until you change them again.

7.2 The water softener

The water softener removes minerals from the water supply, which would have a negative effect on the washing results and on the appliance.

The higher the content of these minerals, the harder your water is. Water hardness is measured in equivalent scales.

The water softener should be adjusted according to the hardness of the water in your area. Your local water authority can advise you on the hardness of the water in your area. Set the right level of the water softener to assure good washing results.

Water hardness

German de-grees (°dH)	French de-grees (°fH)	mmol/l	mg/l (ppm)	Clarke de-grees	Water softener level
47 - 50	84 - 90	8.4 - 9.0	835 - 904	58 - 63	10
43 - 46	76 - 83	7.6 - 8.3	755 - 834	53 - 57	9
37 - 42	65 - 75	6.5 - 7.5	645 - 754	46 - 52	8
29 - 36	51 - 64	5.1 - 6.4	505 - 644	36 - 45	7
23 - 28	40 - 50	4.0 - 5.0	395 - 504	28 - 35	6
19 - 22	33 - 39	3.3 - 3.9	325 - 394	23 - 27	5 1)
15 - 18	26 - 32	2.6 - 3.2	255 - 324	18 - 22	4
11 - 14	19 - 25	1.9 - 2.5	185 - 254	13 - 17	3
4 - 10	7 - 18	0.7 - 1.8	70 - 184	5 - 12	2
<4	<7	<0.7	<70	< 5	1 2)

1) Factory setting.

2) Do not use salt at this level.

Regardless of the type of detergent used, set the proper water hardness level to keep the salt refill indicator active.



Multi-tabs containing salt are not effective enough to soften hard water.

Regeneration process

For the correct water softener operation, the resin of the softener device needs to be regenerated regularly. This process is automatic and is the part of the normal dishwasher operation.

When the prescribed quantity of water (see values in the table) has been used since the previous regeneration process, a new regeneration process will be initiated between the final rinse and the programme end.

Water softener level	Amount of water (l)
1	250
2	100
3	62
4	47
5	25

Water softener level	Amount of water (l)
6	17
7	10
8	5
9	3
10	3

In case of the high water softener setting, it may occur also in the middle of the programme, before the rinse (twice during a programme). Regeneration initiation has no impact on the cycle duration, unless it occurs in the middle of a programme or at the end of a programme with a short drying phase. In such cases, the regeneration prolongs the total duration of a programme by additional 5 minutes.

Subsequently, the rinsing of the water softener that lasts 5 minutes may begin in the same cycle or at the beginning of the next programme. This activity increases the total water consumption of a programme by additional 4 litres and the total energy consumption of a programme by additional 2 Wh. The rinsing of the softener ends with a complete drain.

Each performed softener rinse (possible more than one in the same cycle) may prolong the programme duration by another 5 minutes when it occurs at any point at the beginning or in the middle of a programme.



All the consumption values mentioned in this section are determined in line with the currently applicable standard in laboratory conditions with water hardness 2.5mmol/L (water softener: level 3) according to the regulation: 2019/2022 . The pressure and the temperature of water as well as the variations of the mains supply can change the values.

7.3 The rinse aid empty notification

The rinse aid helps to dry the dishes without streaks and stains. It is automatically released during the final rinse.

When the rinse aid chamber is empty, the rinse aid indicator turns on. If the drying results are satisfactory while using multi-tablets only, you can deactivate the notification for refilling the rinse aid. However, for best drying performance, always use rinse aid.

If standard detergent or multi-tablets without rinse aid are used, activate the notification to keep the rinse aid refill indicator active.

7.4 End sound

You can activate an acoustic signal that sounds when the programme is completed.



Acoustic signals sound also when a malfunction of the appliance occurs. It is not possible to deactivate these signals.

7.5 AirDry

AirDry improves the drying results. The appliance door opens automatically during the drying phase and remains ajar.

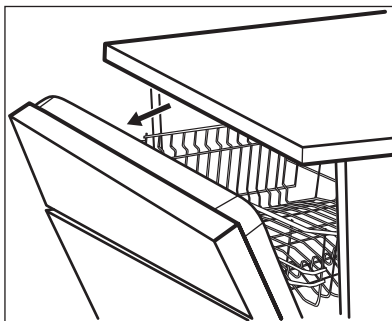

AirDry is automatically activated with all programmes other than Pre-rinse.

The duration of the drying phase and the door opening time vary depending on the selected programme and options.

CAUTION!

Do not try to close the appliance door within 2 minutes after automatic opening. This can cause damage to the appliance.

CAUTION!

If children have access to the appliance, we advise to deactivate AirDry. The automatic opening of the door may pose a danger.

7.6 Key tones

The buttons on the control panel make a click sound when you press them. You can deactivate this sound.

8. BEFORE FIRST USE

1. **Make sure that the current level of the water softener agrees with the hardness of the water supply. If not, adjust the level of the water softener.**
2. Fill the salt container.
3. Fill the rinse aid dispenser.
4. Open the water tap.
5. Start the programme 30 min to remove any residuals from the manufacturing process. Do not use detergent and do not put dishes in the baskets.
After starting the programme, the appliance recharges the resin in the water softener for

up to 5 minutes. The washing phase starts only after this procedure is complete. The procedure is repeated periodically.

8.1 The salt container

⚠ CAUTION!

Use rough salt designed for dishwashers only. Fine salt increases the risk of corrosion.

The salt is used to recharge the resin in the water softener and to assure good washing results in daily use.

How to fill the salt container

1. Turn the cap of the salt container counterclockwise and remove it.
2. Put 1 litre of water in the salt container (only for the first time).
3. Fill the salt container with 1 kg of salt (until it is full).

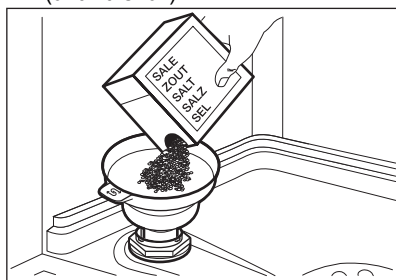

4. Carefully shake the funnel by its handle to get the last granules inside.
5. Remove the salt around the opening of the salt container.

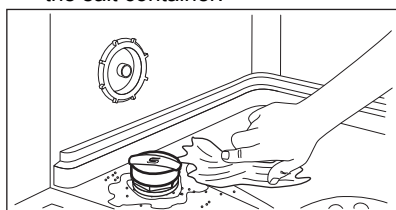

6. Turn the cap of the salt container clockwise to close the salt container.

⚠ CAUTION!

Water and salt can come out of the salt container when you fill it. After you fill the salt container, immediately start a programme to prevent corrosion.

8.2 How to fill the rinse aid dispenser

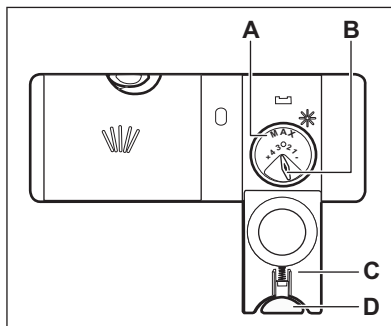

⚠ CAUTION!

The compartment (A) is for rinse aid only. Do not fill it with detergent.

⚠ CAUTION!

Only use rinse aid designed specifically for dishwashers.

1. Press the release button (D) to open the lid (C).
2. Pour the rinse aid in the dispenser (A) until the liquid reaches the fill level 'max'.
3. Remove the spilled rinse aid with an absorbent cloth to prevent excessive foam formation.
4. Close the lid. Make sure that the release button locks into position.



You can turn the selector of the released quantity (B) between position 1 (lowest quantity) and position 4 or 6 (highest quantity).

9. DAILY USE

1. Open the water tap.

2. Press and hold  until the appliance is activated.
3. Fill the salt container if it is empty.
4. Fill the rinse aid dispenser if it is empty.
5. Load the baskets.
6. Add the detergent.
7. Select and start a programme.
8. Close the water tap when the programme is complete.

9.1 Using the detergent

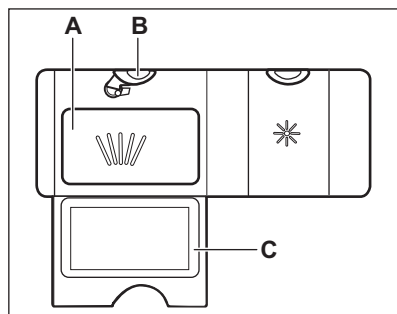

1. Press the release button (B) to open the lid (C).
2. Put the detergent, in powder or tablets, in the compartment (A).
3. If the programme has a prewash phase, put a small quantity of detergent on the inner part of the appliance door.
4. Close the lid. Make sure that the release button locks into position.



For information about the detergent dosage, refer to the manufacturer's instructions on the packaging of the product. Usually, 20 - 25 ml of gel detergent is adequate for washing a load with normal soil.



Do not fill the compartment (A) with more than 30 ml of gel detergent.

9.2 How to select and start a programme

1. Press the button dedicated to the programme you want to set.
The light related to the button flashes.

2. Activate Extra Power if desired.
3. Close the appliance door to start the programme.

9.3 How to select and start the programme Pre-rinse

1. To select Pre-rinse, press and hold **30 min** for 3 seconds.

The light related to the button flashes.



Extra Power is not applicable to this programme.

2. Close the appliance door to start the programme.

9.4 How to activate Extra Power

1. Select a programme.
2. Press **Extra Power**.

The light related to the button is on.



Extra Power is not a permanent option and must be activated every time before you start a programme.



It is not possible to activate or deactivate Extra Power while a programme is running.



Activating Extra Power increases the water and energy consumption as well as the programme duration.

9.5 How to select and start the programme AUTO

1. Press **AUTO**.
The light related to the button is on.
2. Close the appliance door to start the programme.

The appliance senses the type of load and adjusts a suitable wash cycle.

9.6 How to delay the start of a programme

You can delay the start of the selected programme by 3 hours.

1. Select a programme.
2. Press .
3. Close the appliance door to start the countdown.

During the countdown, it is not possible to change the programme selection.

When the countdown is complete, the programme starts.

9.7 How to cancel the delay start while the countdown operates

Press and hold  for about 3 seconds. The appliance returns to the programme selection.



If you cancel the delay start, you have to select the programme again.

9.8 How to cancel a running programme

Press and hold  for about 3 seconds. The appliance returns to the programme selection.



Make sure that there is detergent in the detergent dispenser before you start a new programme.

9.9 Opening the door while the appliance operates

Opening the door while a programme is running stops the appliance. It may affect the energy consumption and the programme duration. After closing the door, the appliance continues from the point of interruption.



If the door is opened for more than 30 seconds during the drying phase, the running programme ends. It does not happen if the door is opened by AirDry function.

9.10 The Auto Off function

This function saves energy by switching the appliance off when it is not operating.

The function comes into operation automatically:

- When the programme is completed.
- After 5 minutes if a programme was not started.

9.11 End of the programme

When the programme is complete, the Auto Off function switches the appliance off automatically.

All buttons are inactive except for the on/off button.

10. HINTS AND TIPS

10.1 General

Follow the hints below to ensure optimal cleaning and drying results in daily use and to protect the environment.

- Washing dishes in the dishwasher as instructed in the user manual usually consumes less water and energy than washing dishes by hand.
- Load the dishwasher to its full capacity to save water and energy. For best cleaning

results, arrange items in the baskets as instructed in the user manual and do not overload the baskets.

- Do not pre-rinse dishes by hand. It increases the water and energy consumption. When needed, select a programme with a prewash phase.
- Remove larger residues of food from the dishes and empty cups and glasses before putting them inside the appliance.

- Soak or slightly scour cookware with firmly cooked-on or baked-on food before washing it in the appliance.
- Make sure that items in the baskets do not touch or cover each other. Only then can the water completely reach and wash the dishes.
- You can use dishwasher detergent, rinse aid and salt separately or you can use the multi-tablets (e.g. "All in 1"). Follow the instructions on the packaging.
- Select a programme according to the type of load and the degree of soil. ECO offers the most efficient use of water and energy consumption.
- To prevent limescale buildup inside the appliance:
 - Refill the salt container whenever necessary.
 - Use the recommended dosage of the detergent and rinse aid.
 - Make sure that the current level of the water softener agrees with the hardness of the water supply.
 - Follow the instructions in the chapter "**Care and cleaning**".

10.2 Using salt, rinse aid and detergent

- Only use salt, rinse aid and detergent designed for dishwasher. Other products can cause damage to the appliance.
- In areas with hard and very hard water, we recommend to use basic dishwasher detergent (powder, gel, tablets containing no additional agents), rinse aid and salt separately for optimal cleaning and drying results.
- Detergent tablets do not fully dissolve with short programmes. To prevent detergent residues on the tableware, we recommend that you use tablets with long programmes.
- Always use the correct quantity of detergent. Insufficient dosage of detergent can result in poor cleaning results and hard-water filming or spotting on the items. Using too much detergent with soft or softened water results in detergent residues on the dishes. Adjust the amount of detergent based on the water hardness. Refer to the instructions on the detergent packaging.

- Always use the correct quantity of rinse aid. Insufficient dosage of rinse aid decreases the drying results. Using too much rinse aid results in bluish layers on the items.
- Make sure that the water softener level is correct. If the level is too high, the increased quantity of salt in the water might result in rust on cutlery.

10.3 What to do if you want to stop using multi-tablets

Before you start using separately detergent, salt and rinse aid, complete the following steps:

1. Set the highest level of the water softener.
2. Make sure that the salt and rinse aid containers are full.
3. Start the 30 min programme. Do not add detergent and do not put dishes in the baskets.
4. When the programme is completed, adjust the water softener according to the water hardness in your area.
5. Adjust the released quantity of rinse aid.

10.4 Before starting a programme

Before you start the selected programme, make sure that:

- The filters are clean and correctly installed.
- The cap of the salt container is tight.
- The spray arms are not clogged.
- There is enough salt and rinse aid (unless you use multi-tablets).
- The arrangement of the items in the baskets is correct.
- The programme is suitable to the type of load and the degree of soil.
- The correct quantity of detergent is used.

10.5 Loading the baskets

- Always use the whole space of the baskets.
- Use the appliance to wash dishwasher-safe items only.
- Do not wash the following materials in the dishwasher: wood, horn, pewter, copper, aluminium, delicate ornamented porcelain and unprotected carbon steel. This can

cause them to crack, warp, discolour, pit or rust.

- Do not wash in the appliance items that can absorb water (sponges, household cloths).
- Put hollow items (cups, glasses and pans) with the opening facing downwards.
- Make sure that glasses do not touch each other.
- Put light or plastic items in the upper basket. Make sure that the items do not move freely.
- Put cutlery and small items in the cutlery basket.
- Make sure that the spray arms can move freely before you start a programme.

10.6 Unloading the baskets

1. Let the tableware cool down before you remove it from the appliance. Hot items can be easily damaged.
2. First remove items from the lower basket, then from the upper basket.



After the programme is completed, water can still remain on the inside surfaces of the appliance.

11. CARE AND CLEANING

WARNING!

Before any maintenance other than running the programme Machine Care, deactivate the appliance and disconnect the mains plug from the main socket.



Dirty filters and clogged spray arms negatively affect the washing results. Check these elements regularly and, if necessary, clean them.

11.1 Machine Care

Machine Care is a programme designed to clean the appliance interior with optimal results. It removes limescale and grease buildup.

When the appliance senses the need for cleaning, the indicator is on. Start the Machine Care programme to clean the appliance interior.

How to start the Machine Care programme



Before starting the Machine Care programme, clean the filters and spray arms.

1. Use a descaler or a cleaning product designed specifically for dishwashers. Follow the instructions on the packaging. Do not put dishes in the baskets.
2. Press and hold simultaneously **Extra Power** and **AUTO** for about 3 seconds.

The indicators and Extra Power flash.

3. Close the appliance door to start the programme.

When the programme is complete, the indicator is off.

11.2 Internal cleaning

- Clean the appliance interior with a soft damp cloth.
- Do not use abrasive products, abrasive cleaning pads, sharp tools, strong chemicals, scourer or solvents.
- Wipe clean the door, including the rubber gasket, once a week.
- To maintain the performance of your appliance, use a cleaning product designed specifically for dishwashers at least once every two months. Carefully follow the instructions on the packaging of the product.
- For optimal cleaning results, start the programme Machine Care.

11.3 Removal of foreign objects

Check the filters and the sump after each use of the dishwasher. Foreign objects (e.g. pieces of glass, plastic, bones or toothpicks, etc) decrease the cleaning performance and can cause damage to the drain pump.

CAUTION!

If unable to remove the foreign objects, contact an Authorised Service Centre.

1. Disassemble the filters system as instructed in this chapter.
2. Remove any foreign objects manually.
3. Reassemble the filters as instructed in this chapter.

11.4 External cleaning

- Clean the appliance with a moist soft cloth.
- Only use neutral detergents.
- Do not use abrasive products, abrasive cleaning pads or solvents.

11.5 Cleaning the filters

The filter system is made of 3 parts.

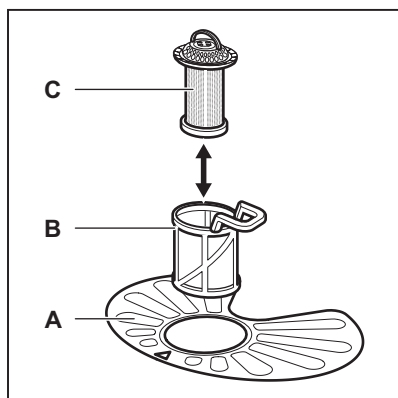

1. Turn the filter (B) counterclockwise and remove it.

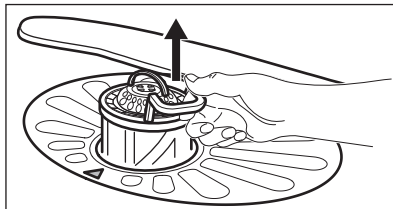
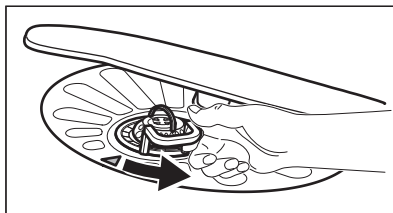

2. Remove the filter (C) out of filter (B).
3. Remove the flat filter (A).

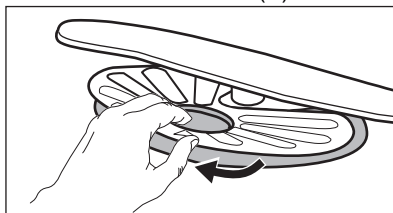

4. Wash the filters.

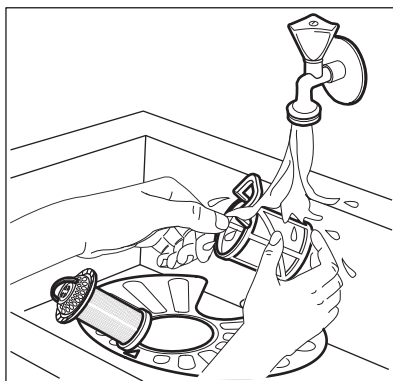

5. Make sure that there are no residues of food or soil in or around the edge of the sump.
6. Put back in place the flat filter (A). Make sure that it is correctly positioned under the 2 guides.

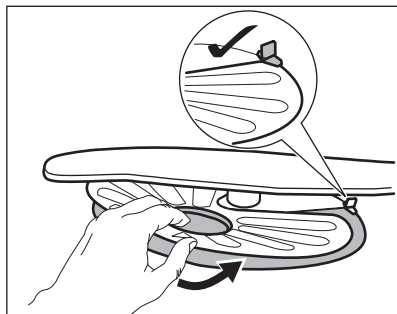

7. Reassemble the filters (B) and (C).
8. Put back the filter (B) in the flat filter (A). Turn it clockwise until it locks.

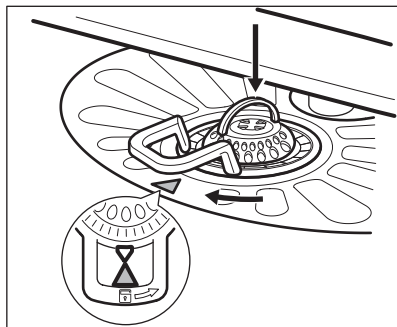

CAUTION!

An incorrect position of the filters can cause bad washing results and damage to the appliance.

11.6 Cleaning the lower spray arm

We recommend to clean the lower spray arm regularly to prevent soil from clogging the holes.

Clogged holes can cause unsatisfactory washing results.

1. To remove the lower spray arm, pull it upwards.

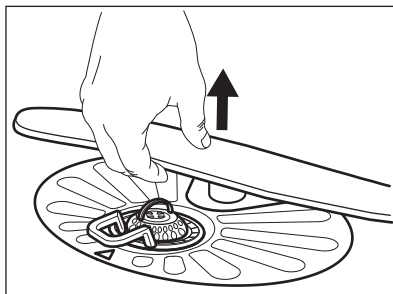

2. Wash the spray arm under running water. Use a thin pointed tool, e.g. a toothpick, to remove particles of soil from the holes.

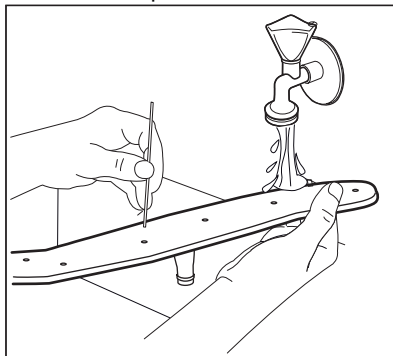

3. To install the spray arm back, press it downwards.

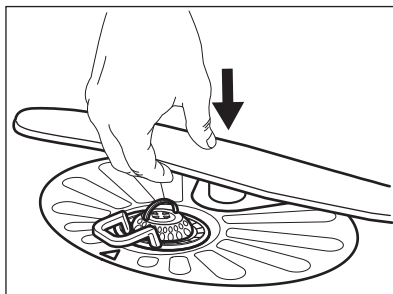

11.7 Cleaning the upper spray arm

Do not remove the upper spray arm. If the openings in the spray arm are clogged, remove the remaining particles of soil with a thin pointed object, e.g. a toothpick.

12. TROUBLESHOOTING

WARNING!

Improper repair of the appliance may pose a danger to the safety of the user. Any repairs must be performed by qualified personnel.

The majority of problems that may occur can be solved without the need to contact an Authorised Service Centre.

Refer to the below table for information on possible problems.

With some problems, the lights related to the programme buttons flash intermittently to indicate a malfunction and the alarm code.

Problem and alarm code	Possible cause and solution
You cannot activate the appliance.	<ul style="list-style-type: none">• Make sure that the mains plug is connected to the mains socket.• Make sure that there is no damaged fuse in the fuse box.
The programme does not start.	<ul style="list-style-type: none">• Make sure that the appliance door is closed.• If the delay start is set, cancel the setting or wait for the end of the countdown.• The appliance recharges the resin inside the water softener. The duration of the procedure is approximately 5 minutes.
The appliance does not fill with water. <ul style="list-style-type: none">• The lights related to the programme buttons flash 1 time intermittently.• An acoustic signal sounds intermittently.	<ul style="list-style-type: none">• Make sure that the water tap is open.• Make sure that the pressure of the water supply is not too low. For this information, contact your local water authority.• Make sure that the water tap is not clogged.• Make sure that the filter in the inlet hose is not clogged.• Make sure that the inlet hose has no kinks or bends.
The appliance does not drain the water. <ul style="list-style-type: none">• The lights related to the programme buttons flash 2 times intermittently.• An acoustic signal sounds intermittently.	<ul style="list-style-type: none">• Make sure that the sink spigot is not clogged.• Make sure that the interior filter system is not clogged.• Make sure that the drain hose has no kinks or bends.
The anti-flood device is on. <ul style="list-style-type: none">• The lights related to the programme buttons flash 3 times intermittently.• An acoustic signal sounds intermittently.	<ul style="list-style-type: none">• Close the water tap.• Make sure that the appliance is correctly installed.• Make sure the baskets are loaded as instructed in the user manual.

Problem and alarm code	Possible cause and solution
<p>Malfunction of the water level detection sensor.</p> <ul style="list-style-type: none"> • The lights related to the programme buttons flash 4 times intermittently. • An acoustic signal sounds intermittently. 	<ul style="list-style-type: none"> • Make sure that the filters are clean. • Switch the appliance off and on.
<p>Malfunction of the wash pump or the drain pump.</p> <ul style="list-style-type: none"> • The lights related to the programme buttons flash 5 times intermittently. • An acoustic signal sounds intermittently. 	<ul style="list-style-type: none"> • Switch the appliance off and on.
<p>The temperature of the water inside the appliance is too high or malfunction of the temperature sensor occurred.</p> <ul style="list-style-type: none"> • The lights related to the programme buttons flash 6 times intermittently. • An acoustic signal sounds intermittently. 	<ul style="list-style-type: none"> • Make sure that the temperature of the inlet water does not exceed 60°C. • Switch the appliance off and on.
<p>Technical malfunction of the appliance.</p> <ul style="list-style-type: none"> • The lights related to the programme buttons flash 12 times intermittently. • An acoustic signal sounds intermittently. 	<ul style="list-style-type: none"> • Switch the appliance off and on.
<p>The level of water inside the appliance is too high.</p> <ul style="list-style-type: none"> • The lights related to the programme buttons flash 15 times intermittently. • An acoustic signal sounds intermittently. 	<ul style="list-style-type: none"> • Switch the appliance off and on. • Make sure that the filters are clean. • Make sure that the outlet hose is installed at the right height above the floor. Refer to the installation instructions.
<p>The appliance stops and starts more times during operation.</p>	<ul style="list-style-type: none"> • It is normal. It provides optimal cleaning results and energy savings.
<p>The programme lasts too long.</p>	<ul style="list-style-type: none"> • If the delay start option is set, cancel the delay setting or wait for the end of the countdown. • Activating Extra Power increases the programme duration.
<p>Small leak from the appliance door.</p>	<ul style="list-style-type: none"> • The appliance is not levelled. Loosen or tighten the adjustable feet (if applicable). • The appliance door is not centred on the tub. Adjust the rear foot (if applicable).

Problem and alarm code	Possible cause and solution
The appliance door is difficult to close.	<ul style="list-style-type: none"> The appliance is not levelled. Loosen or tighten the adjustable feet (if applicable). Parts of the tableware are protruding from the baskets.
The appliance door opens during the wash cycle.	<ul style="list-style-type: none"> The AirDry function is activated. You can deactivate the function. Refer to "Basic settings".
Rattling or knocking sounds from the inside of the appliance.	<ul style="list-style-type: none"> The tableware is not properly arranged in the baskets. Refer to basket loading leaflet. Make sure that the spray arms can rotate freely.
The appliance trips the circuit-breaker.	<ul style="list-style-type: none"> The amperage is insufficient to supply simultaneously all the appliances in use. Check the socket amperage and the capacity of the meter or turn off one of the appliances in use. Internal electrical fault of the appliance. Contact an Authorised Service Centre.

Once you have checked the appliance, deactivate and activate the appliance. If the problem occurs again, contact an Authorised Service Centre.

For alarm codes not described in the table, contact an Authorised Service Centre.

 **WARNING!**

We do not recommend using the appliance until the problem has been completely fixed. Unplug the appliance and do not plug it in again until you are certain that it operates correctly.

12.1 The dishwashing and drying results are not satisfactory

Problem	Possible cause and solution
Poor washing results.	<ul style="list-style-type: none"> Refer to "Daily use", "Hints and tips" and the basket loading leaflet. Use more intensive washing programme. Activate the Extra Power option to improve the washing results of a selected programme. Clean spray arm jets and filter. Refer to "Care and Cleaning".
Poor drying results.	<ul style="list-style-type: none"> Tableware was left for too long inside the closed appliance. Activate the function AirDry to set the automatic opening of the door and to improve the drying performance. There is no rinse aid or the dosage of rinse aid is not sufficient. Fill the rinse aid dispenser or set the dosage of rinse aid to a higher level. The quality of the rinse aid can be the cause. Always use rinse aid, even with multi-tablets. Plastic items may need to be towel dried. The programme does not have the drying phase. Refer to "Programmes overview".

Problem	Possible cause and solution
There are whitish streaks or bluish layers on glasses and dishes.	<ul style="list-style-type: none"> • The released quantity of rinse aid is too high. Adjust the rinse aid dosage to a lower level. • The quantity of detergent is too high.
There are stains and dry water drops on glasses and dishes.	<ul style="list-style-type: none"> • The released quantity of rinse aid is not sufficient. Adjust the rinse aid dosage to a higher level. • The quality of the rinse aid can be the cause.
The interior of the appliance is wet.	<ul style="list-style-type: none"> • This is not a defect of the appliance. Humidity condensates on the appliance walls.
Unusual foam during washing.	<ul style="list-style-type: none"> • Use the detergent designed specifically for dishwashers. • Use a detergent from a different manufacturer. • Do not pre-rinse dishes under running water.
Traces of rust on cutlery.	<ul style="list-style-type: none"> • There is too much salt in the water used for washing. Refer to "The water softener". • Silver and stainless steel cutlery were placed together. Do not place silver and stainless steel items close together.
There are residues of detergent in the dispenser at the end of the programme.	<ul style="list-style-type: none"> • The detergent tablet was stuck in the dispenser and was not washed away by water. • Water cannot wash away the detergent from the dispenser. Make sure that the spray arms are not blocked or clogged. • Make sure that items in the baskets do not impede the lid of the detergent dispenser from opening.
Odours inside the appliance.	<ul style="list-style-type: none"> • Refer to "Internal cleaning". • Start the Machine Care programme with a descaler or a cleaning product designed for dishwashers.
Limescale deposits on the tableware, on the tub and on the inside of the door.	<ul style="list-style-type: none"> • The level of salt is low, check the refill indicator. • The cap of the salt container is loose. • Your tap water is hard. Refer to "The water softener". • Use salt and set regeneration of the water softener even when multifunctional tablets are used. Refer to "The water softener". • Start the Machine Care programme with a descaler designed for dishwashers. • If limescale deposits persist, clean the appliance with the suitable detergents. • Try a different detergent. • Contact the detergent manufacturer.
Dull, discoloured or chipped tableware.	<ul style="list-style-type: none"> • Make sure that only dishwasher-safe items are washed in the appliance. • Load and unload the basket carefully. Refer to the basket loading leaflet. • Place delicate items in the upper basket.



Refer to "**Before first use**", "**Daily use**", or "**Hints and tips**" for other possible causes.

13. TECHNICAL INFORMATION

Dimensions	Width / height / depth (mm)	596 / 818 - 898 / 550
Electrical connection 1)	Voltage (V)	220 - 240
	Frequency (Hz)	50
Water supply pressure	Min. / max. bar (MPa)	0.5 (0.05) / 10 (1)
Water supply	Cold water or hot water 2)	min. 5 - max. 60 °C
Capacity	Place settings	13

1) Refer to the rating plate for other values.

2) If the hot water comes from alternative source of energy (e.g. solar panels), use the hot water supply to decrease energy consumption.

13.1 Link to the EU EPREL database

The QR code on the energy label supplied with the appliance provides a web link to the registration of this appliance in the EU EPREL database. Keep the energy label for reference together with the user manual and all other documents provided with this appliance.

It is possible to find information related to the performance of the product in the EU EPREL

database using the link <https://eprel.ec.europa.eu> and the model name and product number that you can find on the rating plate of the appliance. Refer to the chapter "Product description".

For more detailed information about the energy label, visit www.theenergylabel.eu.

14. ENVIRONMENTAL CONCERNS

Recycle materials with the symbol . Put the packaging in relevant containers to recycle it. Help protect the environment and human health by recycling waste of electrical and electronic appliances. Do not dispose of

appliances marked with the symbol with the household waste. Return the product to your local recycling facility or contact your municipal office.

zanussi.com

156819490-A-092023



CE